

FORD **FIESTA** Руководство пользователя

Информация, содержащаяся в данной публикации, являлась верной на момент поступления в печать. В интересах постоянного развития компания Ford оставляет за собой право изменять спецификации, конструкцию или комплектацию своей продукции в любой момент времени без предупреждения и без возникновения каких-либо обязательств. В соответствии с законодательством об охране авторских прав запрещено полное или частичное воспроизведение материалов, содержащихся в данной публикации, без предварительного письменного разрешения компании Ford. Ошибки и пропуски информации исключены.

© Ford Motor Company 2011

Все права защищены.

Номер по каталогу: CG3545ru 02/2011 20110404104750

Содержание

Введение

О данном руководстве.....	7
Словарь символов.....	7
Запасные части и аксессуары.....	8

Быстрый обзор

Быстрый обзор.....	11
--------------------	----

Безопасность детей

Детские сиденья.....	20
Установка детского сиденья.....	21
Детские автокресла-подушки.....	24
Места расположения креплений ISOFIX.....	25
Замки с функцией блокировки от отпирания детьми.....	26

Защита людей, находящихся в автомобиле

Принципы работы.....	27
Пристегивание ремней безопасности.....	29
Регулировка высоты крепления ремня безопасности.....	30
Система определения непристегнутого ремня безопасности.....	30
Использование ремней безопасности во время беременности.....	31
Отключение подушки безопасности пассажира.....	31

Ключи и пульты дистанци- онного управления

Общая информация о радиочастотах.....	33
Программирование пульта дистанционного управления.....	33
Замена элемента питания пульта дистанционного управления.....	34

Замки

Блокировка и разблокировка замков.....	38
Система управления замками без помощи ключа.....	40

Иммобилайзер двигателя

Принципы работы.....	44
Запрограммированные ключи.....	44
Активация иммобилайзера двигателя.....	44
Отключение иммобилайзера двигателя.....	44

Сигнализация

Принципы работы.....	45
Активация сигнализации.....	45
Отключение сигнализации.....	45

Рулевое колесо

Регулировка положения рулевого колеса.....	46
Управление аудиосистемой.....	46
Голосовое управление.....	47

Стеклоочистители и стекло- омыватели

Очистители ветрового стекла.....	48
Автоматические стеклоочистители.....	49
Омыватели ветрового стекла.....	50
Очиститель и омыватели заднего стекла.....	50
Проверка щеток стеклоочистителей.....	51
Замена щеток стеклоочистителей.....	51

Осветительное оборудование

Органы управления осветительным оборудованием.....	53
---	----

Содержание

Адаптивное освещение.....	54	Вентиляционные дефлекторы.....	86
Передние противотуманные фары.....	54	Ручной режим управления микроклиматом.....	87
Задние противотуманные фонари.....	54	Автоматический режим управления микроклиматом.....	89
Коррекция наклона световых пучков фар.....	55	Окна и зеркала с обогревом.....	91
Аварийная световая сигнализация.....	55	Сиденья	
Указатели поворота.....	56	Сидение в правильном положении.....	92
Плафоны внутреннего освещения.....	56	Подголовники.....	92
Снятие фары.....	57	Сиденья с ручной регулировкой.....	93
Замена ламп.....	57	Задние сиденья.....	95
Таблица технических характеристик ламп.....	62	Сиденья с обогревом.....	96
Окна и зеркала		Функции обеспечения комфорта	
Электрические стеклоподъемники.....	63	Солнцезащитные козырьки.....	97
Наружные зеркала заднего вида.....	65	Часы.....	97
Наружные зеркала заднего вида с электроприводом.....	65	Подставки для стаканов.....	97
Зеркало с функцией автозатемнения.....	66	Прикуриватель.....	97
Приборный щиток		Места для хранения вещей.....	97
Указатели.....	67	Карманы для карт.....	98
Сигнализаторы и индикаторы.....	67	Электронное устройство автоматической оплаты проезда.....	98
Звуковые предупреждения и индикаторы.....	71	Дополнительный разъем (AUX IN).....	99
Информационные дисплеи		USB-порт.....	99
Общая информация.....	73	Держатель блока спутниковой навигации.....	99
Маршрутный компьютер.....	78	Напольные коврики.....	99
Персональные настройки.....	78	Запуск и остановка двигателя	
Информационные сообщения.....	79	Общая информация.....	100
Органы управления микроклиматом		Выключатель зажигания.....	100
Принципы работы.....	86	Пуск без помощи ключа.....	100
		Блокировка рулевого колеса.....	102
		Пуск бензинового двигателя.....	103
		Пуск дизельного двигателя.....	104

Содержание

Фильтр твердых частиц.....104

Топливо и заправка

Меры предосторожности.....106

Качество топлива - Бензиновый.....106

Качество топлива - Дизельный.....106

Крышка лючка заливной горловины.....107

Каталитический нейтрализатор.....108

Заправка топливом.....108

Расход топлива.....108

Технические характеристики.....109

Коробка передач

Механическая коробка передач.....111

Автоматическая коробка передач.....111

Тормоза

Принципы работы.....115

Советы по управлению автомобилем с антиблокировочной системой тормозов.....115

Стояночный тормоз.....115

Система динамической стабилизации

Принципы работы.....116

Использование системы динамической стабилизации.....116

Системы помощи при парковке

Принципы работы.....118

Использование системы помощи при парковке - В комплектацию автомобиля входит: Задняя система помощи при парковке.....118

Использование системы помощи при парковке - В комплектацию автомобиля входит: Передняя и задняя системы помощи при парковке.....119

Камера заднего обзора

Принципы работы.....121

Использование камера заднего обзора.....121

Система круиз-контроля

Принципы работы.....124

Использование системы круиз-контроля.....124

Перевозка груза

Общая информация.....126

Крышки багажного отделения.....126

Верхние багажники крыши и кронштейны для различных грузов.....126

Буксировка

Буксировка прицепа.....128

Шар сцепного устройства.....128

Советы по вождению

Обкатка.....132

Меры предосторожности при движении в холодную погоду.....132

Преодоление водной преграды.....132

Аварийные принадлежности

Аптечка.....133

Знак аварийной остановки.....133

Плавкие предохранители

Расположение блоков плавких предохранителей.....134

Замена плавкого предохранителя.....134

Таблица характеристик плавких предохранителей.....135

Содержание

Эвакуация автомобиля

Точки крепления буксировочного оборудования.....	145
Буксировка автомобиля с опорой на четыре колеса.....	145

Обслуживание

Общая информация.....	147
Открытие и закрывание капота.....	148
Моторное отделение - 1.25L Duratec-16V (Sigma) /1.4L Duratec-16V (Sigma) /1.6L Duratec-16V Ti-VCT (Sigma).....	149
Моторное отделение - 1.4L Duratorq-TDCi (DV) Дизель.....	150
Моторное отделение - 1.6L Duratorq-TDCi (DV) Дизель.....	152
Щуп для проверки моторного масла - 1.25L Duratec-16V (Sigma) /1.4L Duratec-16V (Sigma) /1.6L Duratec-16V Ti-VCT (Sigma).....	153
Щуп для проверки моторного масла - 1.4L Duratorq-TDCi (DV) Дизель/1.6L Duratorq-TDCi (DV) Дизель.....	153
Проверка моторного масла.....	153
Проверка охлаждающей жидкости двигателя.....	154
Проверка омывающей жидкости.....	155
Проверка уровня тормозной жидкости и рабочей жидкости гидропривода сцепления.....	155
Технические характеристики.....	156

Уход за автомобилем

Очистка автомобиля снаружи.....	159
Очистка салона.....	160
Устранение мелких повреждений лакокрасочного покрытия.....	160

Аккумуляторная батарея автомобиля

Запуск автомобиля от внешнего источника электропитания.....	161
Точки подключения аккумуляторной батареи.....	162

Колеса и шины

Общая информация.....	163
Замена колеса.....	163
Комплект для ремонта шин.....	169
Обслуживание шин.....	174
Использование зимних шин.....	174
Использование цепей противоскольжения.....	174
Технические характеристики.....	175

Идентификация автомобиля

Табличка с идентификационным номером автомобиля.....	179
Идентификационный номер автомобиля.....	179

Заправочные объемы и технические характеристики

Технические характеристики.....	180
---------------------------------	-----

Введение

Важная информация об аудиосистеме.....	184
--	-----

Краткое описание аудиоблока

Краткое описание аудиоблока.....	185
----------------------------------	-----

Функции безопасности

Защитный код.....	192
-------------------	-----

Содержание

Использование аудиосистемы

Включение/Выключение.....	193
Кнопка включения звукового сигнала.....	193
Кнопка выбора частотного диапазона.....	193
Кнопки настройки радиостанций.....	193
Кнопки настройки частот радиостанций.....	194
Автоматическое запоминание частот радиостанций.....	195
Настройка приема транспортных сообщений.....	195

Меню аудиоблока

Автоматическая регулировка уровня.....	197
Цифровая обработка сигнала (DSP).....	197
Выпуски новостей.....	197
Альтернативные частоты.....	197
Режим передачи региональных новостей (REG).....	198

Проигрыватель компакт-дисков

Воспроизведение компакт-дисков.....	199
Выбор дорожки.....	199
Ускоренный переход вперед/назад.....	199
Воспроизведение в случайном порядке.....	199
Повторное воспроизведение дорожек компакт-диска.....	200
Сканирование дорожки компакт-диска.....	200
Воспроизведение записей в формате MP3.....	200
Показ сопроводительной информации из файла MP3.....	203

Прекращение воспроизведения компакт-диска.....	204
--	-----

Дополнительное гнездо входа (AUX IN)

Дополнительное гнездо входа (AUX IN).....	205
---	-----

Устранение неполадок в работе аудиосистемы

Устранение неполадок в работе аудиосистемы.....	206
---	-----

Телефон

Общая информация.....	207
Настройка Bluetooth.....	207
Настройка телефона.....	208
Управление телефоном.....	209
Использование телефона.....	209

Голосовое управление

Принципы работы.....	212
Использование голосовых команд.....	213
Команды аудиоблока.....	213
Команды управления телефоном.....	222
Команды управления климат-контролем.....	228

Возможности обеспечения связи

Общая информация.....	231
Подключение внешнего устройства.....	232
Подключение внешнего устройства - В комплектацию автомобиля входит: Система Bluetooth.....	233
Использование USB-устройства.....	234
Использование iPod.....	235

Содержание

Введение в систему навигации

Безопасность движения.....237

Навигационная система

Начало работы.....238

Приложения

Одобрения типа.....240

Одобрения типа.....240

Одобрения типа.....240

Электромагнитная
совместимость.....241

О ДАННОМ РУКОВОДСТВЕ

Благодарим вас за то, что вы остановили свой выбор на автомобиле Ford. Рекомендуем уделить время и лучше ознакомиться с возможностями вашего автомобиля с помощью данного руководства. Чем лучше вы знаете автомобиль, тем безопаснее и приятнее будет вождение.

ПРЕДУПРЕЖДЕНИЕ



Управляя автомобилем, пользуясь его системами и органами управления, проявляйте внимание и осторожность.

Примечание: В руководстве описаны особенности и дополнительное оборудование всего модельного ряда автомобилей, часть из которого еще не установлено на все модели. В нем также могут упоминаться устройства, которые не установлены в вашем автомобиле.

Примечание: Некоторые иллюстрации из данного руководства могут относиться к другим моделям, отличаясь от того, что установлено на вашем автомобиле. Однако значимая информация, показанная на иллюстрациях, неизменно верна.

Примечание: Строго соблюдайте все действующие правила и законы при пользовании автомобилем.

Примечание: В случае продажи автомобиля данное руководство необходимо передать новому владельцу. Оно является неотъемлемой принадлежностью автомобиля.

Этот автомобиль был одобрен TÜV, международной аккредитованной испытательной организацией, за свои высокие гипоаллергенные показатели.

Все материалы, используемые в отделке салона данного автомобиля, отвечают требованиям Каталога критериев TÜV TOXPROOF Criteria Catalogue для салонов автомобилей, разработанного организациями TÜV Produkt и Umwelt GmbH и призванного свести к минимуму риск возникновения аллергических реакций.

Кроме того, эффективный пылецовый фильтр защищает пассажиров от воздействия аллергенных частиц из наружного воздуха.

Дополнительную информацию можно получить в TÜV по адресу www.tuv.com.

СЛОВАРЬ СИМВОЛОВ

Символы используемые в руководстве

ПРЕДУПРЕЖДЕНИЕ



Нарушение инструкций, которые отмечены знаком предупреждения, может привести к смерти или увечьям для вас или окружающих.

ПРЕДОСТЕРЕЖЕНИЕ



Знак особого внимания отмечает инструкции, нарушение которых ведет к повреждению автомобиля.

Символы наносимые на узлы автомобиля



Введение

Если вы видите один из этих символов, прочтите соответствующий раздел руководства прежде, чем прикасаться к узлу или пытаться регулировать что-либо.

ЗАПАСНЫЕ ЧАСТИ И АКСЕССУАРЫ

Теперь вы можете быть уверены, что запчасти Ford являются действительно запчастями Ford

Ваш автомобиль отвечает самым высоким стандартам и собран с использованием Оригинальных Запчастей Ford. В результате вы можете получать удовольствие от управления вашим автомобилем в течение многих лет.

В случае возникновения непредвиденных обстоятельств и необходимости замены кузовных панелей мы рекомендуем использовать только Оригинальные Запчасти Ford.

Использование Оригинальных Запчастей Ford гарантирует, что ваш автомобиль будет восстановлен до первоначального состояния и сохранит максимальную остаточную стоимость.

Оригинальные Запчасти Ford отвечают строгим требованиям Ford по безопасности и высоким стандартам по точности геометрических размеров, качеству окраски и надёжности. Выбор оригинальных запчастей обеспечивает минимальные затраты на ремонт, включая стоимость запчастей и работы.

Теперь отличить Оригинальные Запчасти Ford стало легче. Перечисленные ниже Оригинальные Запчасти Ford имеют легко различимый логотип Ford. Если у вас возникнет необходимость кузовного ремонта вашего автомобиля, то проверьте наличие логотипа Ford и убедитесь, что используемые для ремонта запчасти являются Оригинальными Запчастями Ford.

Логотип Ford наносится на следующие запчасти

Панели кузова

- Капот
- Крыло
- Двери
- Крышка багажного отделения



E102435

Введение

Бампер и решётка радиатора

- Решетка радиатора
- Передний и задний бамперы



E102436

Наружное зеркало

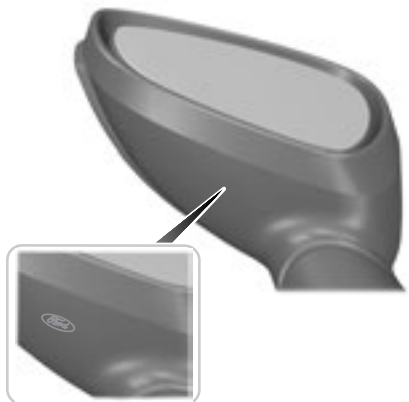

E102437

Стекла

- Заднее окно
- Боковые стёкла
- В сторону ветрового стекла



E89939

Освещение

- Задние фонари
- Фара головного света

Введение

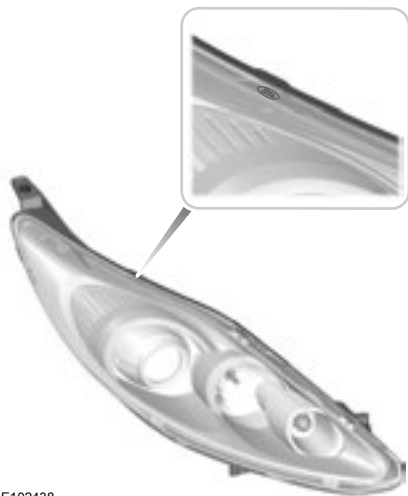

E102438

Быстрый обзор

БЫСТРЫЙ ОБЗОР

Описание панели управления

Автомобили с левым расположением рулевого колеса

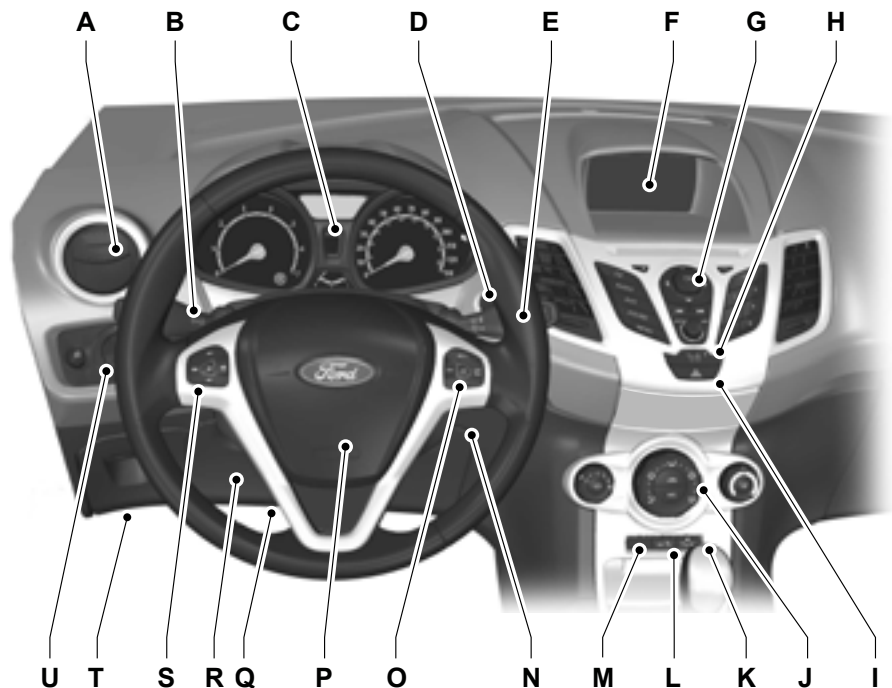

E102562

Быстрый обзор

Автомобили с правым расположением рулевого колеса

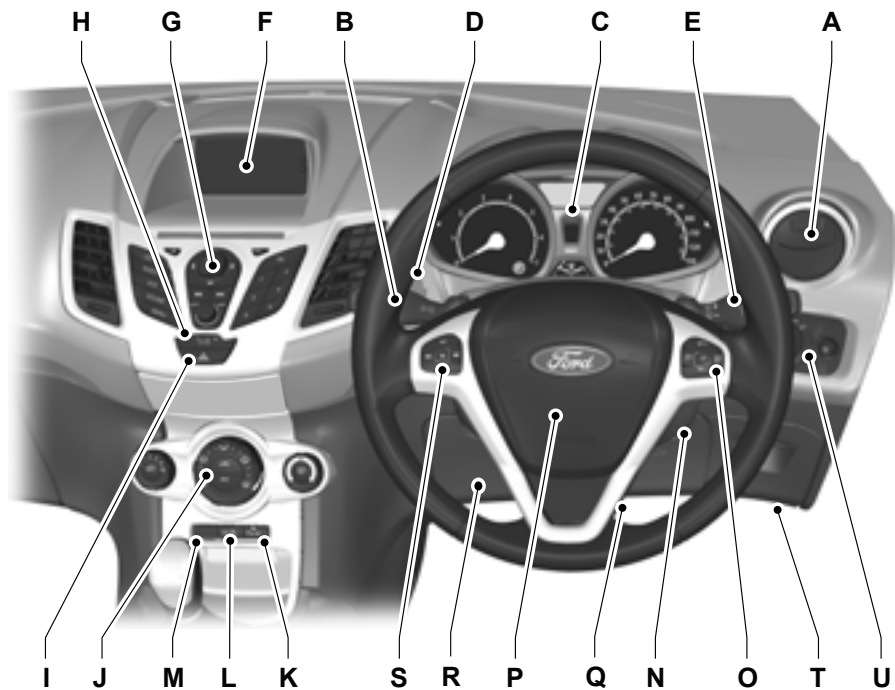

E102559

- A Сопла системы вентиляции. См. **Вентиляционные дефлекторы** (стр. 86).
- B Многофункциональный переключатель: Указатели поворота. См. **Указатели поворота** (стр. 56). Дальний свет фар. См. **Органы управления осветительным оборудованием** (стр. 53). См. **Голосовое управление** (стр. 47). См. **Маршрутный компьютер** (стр. 78).
- C Панель приборов. См. **Указатели** (стр. 67). См. **Сигнализаторы и индикаторы** (стр. 67).
- D Кнопка пуска. См. **Пуск без помощи ключа** (стр. 100).
- E Подрулевой переключатель очистителей и омывателей стекол. См. **Стеклоочистители и стеклоомыватели** (стр. 48).

Быстрый обзор

- F Многофункциональный дисплей.
- G Аудиоблок. См. **Краткое описание аудиоблока** (стр. 185).
- H Кнопка запираания дверей. См. **Блокировка и разблокировка замков** (стр. 38).
- I Кнопка аварийной световой сигнализации. См. **Аварийная световая сигнализация** (стр. 55).
- J Органы управления микроклиматом. См. **Органы управления микроклиматом** (стр. 86).
- K Держатель для карточек, или контрольная лампа или переключатель системы помощи при парковке. См. **Системы помощи при парковке** (стр. 118).
- L Держатель для карточек, или контрольная лампа дезактивации пассажирской подушки безопасности. См. **Отключение подушки безопасности пассажира** (стр. 31).
- M Выключатель системы динамической стабилизации (ESP). См. **Использование системы динамической стабилизации** (стр. 116).
- N Замок (выключатель) зажигания
- O Система круиз-контроля. См. **Использование системы круиз-контроля** (стр. 124).
- P Звуковой сигнал
- Q Рычаг механизма регулировки рулевого колеса. См. **Регулировка положения рулевого колеса** (стр. 46).
- R Подушка безопасности для коленей водителя. См. **Принципы работы** (стр. 27).
- S Органы управления аудиосистемой. См. **Управление аудиосистемой** (стр. 46).
- T Рукоятка открывания капота. См. **Открывание и закрывание капота** (стр. 148).
- U Органы управления освещением. См. **Органы управления осветительным оборудованием** (стр. 53). Передние противотуманные фары. См. **Передние противотуманные фары** (стр. 54). Задний противотуманный фонарь. См. **Задние противотуманные фонари** (стр. 54).

Запирание и отпирание

Разблокировка замков

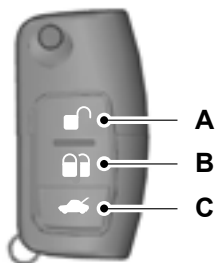

E71963

- A Разблокировать
- B Заблокировать
- C Разблокировка замка крышки багажника

Нажмите на кнопку разблокировки один раз, чтобы разблокировать замки всех дверей. См. **Программирование пульта дистанционного управления** (стр. 33).

Нажмите на кнопку запирания один раз, чтобы включить централизованное запирание.

Нажмите кнопку запирания два раза в течение трех секунд, чтобы активировать двойную блокировку замков.

Нажмите на кнопку отпирания замка двери багажного отделения дважды в течение трёх секунд, чтобы отпереть багажное отделение.

См. **Блокировка и разблокировка замков** (стр. 38).

Доступ без ключа

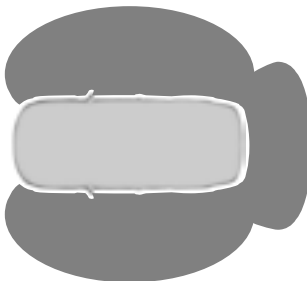

E78276

Для "пассивной" блокировки и разблокировки замков правильный пассивный ключ должен находиться в одной из трёх зон снаружи автомобиля.

Блокировка замков

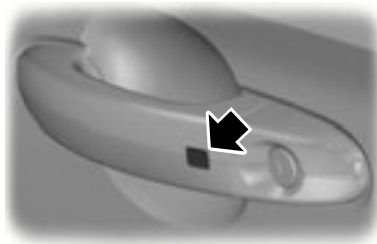

E87384

Кнопки запирания предусмотрены на каждой передней двери.

Нажмите один раз на кнопку блокировки.

Разблокировка замков

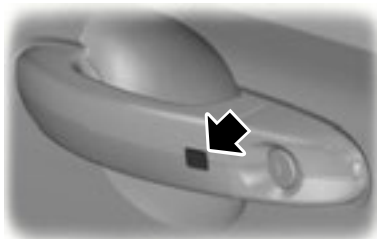

E87384

Нажмите один раз на кнопку блокировки.

См. **Система управления замками без помощи ключа** (стр. 40).

Запуск двигателя без ключа



E85766

Один раз нажмите на кнопку запуска двигателя.

Запуск двигателя на автомобилях с автоматической коробкой передач

Примечание: Если вы отпустите тормозную педаль во время запуска двигателя, то произойдёт отключение стартера.

1. Убедитесь, что селектор АКП находится в положениях **P** или **N**.
2. Нажмите педаль тормоза до упора.
3. Кратко нажмите на кнопку запуска.

Запуск двигателя на автомобилях с механической коробкой передач

Примечание: Если вы отпустите педаль сцепления во время запуска двигателя, то произойдёт отключение стартера.

1. Нажмите педаль сцепления до упора.
2. Кратко нажмите на кнопку запуска.

См. **Пуск без помощи ключа** (стр. 100).

Регулировка положения рулевого колеса

ПРЕДУПРЕЖДЕНИЕ



Недопустимо регулировать положение рулевого колеса во время движения.

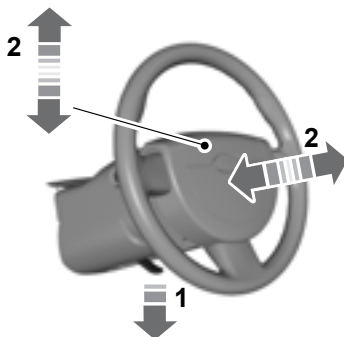

E95178

ПРЕДУПРЕЖДЕНИЕ



При возврате в исходное положение убедитесь, что рычаг блокировки полностью зафиксировался.



E95179

См. **Регулировка положения рулевого колеса** (стр. 46).

Ручной режим управления микроклиматом

Рекомендуемые настройки для охлаждения



E112145

Откройте центральные и боковые воздушные дефлекторы.

Разверните центральные воздушные дефлекторы вверх, а боковые воздушные дефлекторы - в направлении боковых окон.

Рекомендуемые настройки для обогрева



E112146

Закройте центральные воздушные дефлекторы и откройте боковые воздушные дефлекторы.

Разверните боковые воздушные дефлекторы в направлении боковых окон.

См. **Ручной режим управления микроклиматом** (стр. 87).

Автоматическая система климат-контроля

Рекомендуемые настройки для охлаждения



E112147

Задайте температуру 22°C.

Откройте центральные и боковые воздушные дефлекторы.

Быстрый обзор

Разверните центральные воздушные дефлекторы вверх, а боковые воздушные дефлекторы - в направлении боковых окон.

Рекомендуемые настройки для обогрева



E112148

Задайте температуру 22°C.

Откройте центральные и боковые воздушные дефлекторы.

Разверните центральные воздушные дефлекторы вверх, а боковые воздушные дефлекторы - в направлении боковых окон.

См. **Автоматический режим управления микроклиматом** (стр. 89).

Автоматическое включение освещения



E70719

Фары включаются и выключаются автоматически в зависимости от уровня наружного освещения.

См. **Органы управления осветительным оборудованием** (стр. 53).

Указатели поворота



E102016

Если слегка отвести рычаг вверх или вниз, фонари указателей поворота мигнут три раза.

См. **Указатели поворота** (стр. 56).

Автоматический режим работы стеклоочистителя



E102034

Переместите рычаг вверх на одну позицию.

Датчик дождя будет непрерывно оценивать количество воды на лобовом стекле и автоматически изменять скорость работы стеклоочистителя.

Отрегулируйте чувствительность датчика дождя с помощью маховичка-регулятора.

См. **Очистители ветрового стекла** (стр. 48).

Надувные подушки безопасности



E69213

ПРЕДУПРЕЖДЕНИЕ



Чтобы исключить риск гибели или травмы ребенка, никогда не устанавливайте на переднее сиденье устройство детской безопасности, направленное назад, если фронтальная подушка безопасности пассажира не отключена.

См. **Безопасность детей** (стр. 20).

См. **Отключение подушки безопасности пассажира** (стр. 31).

Сиденья с ручной регулировкой

Примечание: При перемещении сиденья отпустите рычаг блокировки.

Для перемещения сиденья придерживайтесь указанной последовательности действий.

Складывание спинок сидений вперед (автомобили с трехдверным кузовом)

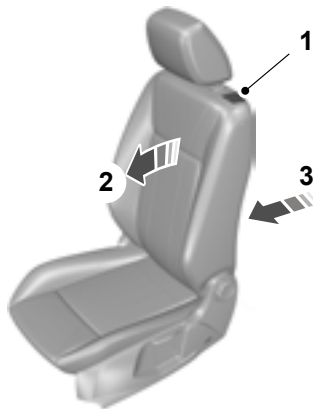

E112675

Быстрый обзор

Перевод спинок сидений в обычное положение (автомобили с трехдверным кузовом)

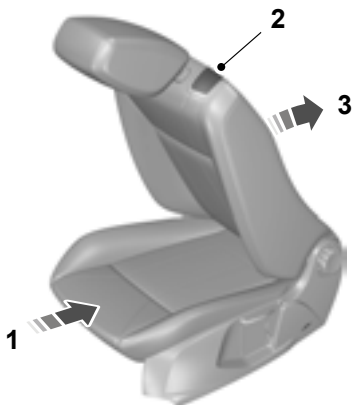

E112676

См. **Сиденья с ручной регулировкой** (стр. 93).

Лючок топливноналивной горловины

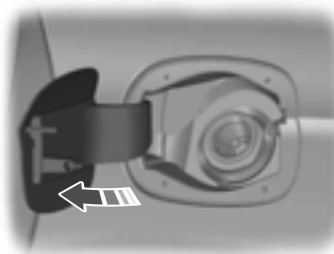

E103203

Нажмите на лючок, чтобы открыть его. Полностью откройте лючок до его фиксации в открытом положении.



E119080

Вставьте заправочный пистолет до первой отметки, нанесенной на пистолет, включительно. Пистолет должен постоянно опираться о крышку топливозаправочной горловины.

ПРЕДУПРЕЖДЕНИЕ

 Перед тем, как вынуть заправочный пистолет, мы рекомендуем вам подождать в течение хотя бы 10 секунд. Это даст возможность остаткам топлива стечь в топливный бак.

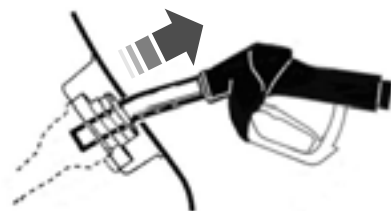

E119081

Для того чтобы извлечь заправочный пистолет, немного приподнимите его.

См. **Крышка лючка заливной горловины** (стр. 107).

ДЕТСКИЕ СИДЕНЬЯ





E133140





E68916

ПРЕДУПРЕЖДЕНИЯ



 Дети ниже 150 см (59 дюймов) должны перевозиться на заднем сиденье в подходящем, одобренном к применению детском кресле.

 Очень опасно! Если напротив сиденья установлена подушка безопасности, не пользуйтесь устройствами детской безопасности, в которых ребенок сидит лицом против хода движения!

 При установке устройств безопасности для детей прочтите и выполняйте указания производителя.

 Не изменяйте конструкцию таких устройств.

ПРЕДУПРЕЖДЕНИЯ

-  Не держите ребенка на коленях во время движения.
-  Не оставляйте детей в автомобиле без присмотра.
-  Если ваш автомобиль попал в аварию, квалифицированный механик должен проверить состояние устройств безопасности для детей.

Примечание: В разных странах действуют разные требования к применению устройств безопасности для детей.

Только те устройства безопасности, которые имеют сертификаты ECE-44.03 (или более поздней версии), проверены и рекомендованы к использованию на вашем автомобиле. Обслуживающий вас дилер предложит вам на выбор различные устройства безопасности.

Устройства детской безопасности, подходящие для различных весовых категорий

Используйте устройства детской безопасности следующим образом:

Безопасность детей

Детская люлька



E68918

Дети весом менее 13 килограммов (29 фунтов) должны перевозиться в детском сиденье, обращенном назад (Группа 0+) и устанавливаемом на заднем сиденье.

Детское кресло





E68920

Дети весом от 13 до 18 килограммов (от 29 до 40 фунтов) должны перевозиться в детском кресле (Группа 1) на заднем сиденье.

УСТАНОВКА ДЕТСКОГО СИДЕНЬЯ

ПРЕДУПРЕЖДЕНИЯ

 Получите консультацию у своего дилера по вопросу последних уточнений компании Ford относительно рекомендуемых детских сидений.

 Оригинальный текст в соответствии с правилом ECE R94.01: Очень опасно! Если напротив сиденья установлена фронтальная подушка безопасности, не используйте на этом сиденье устройства детской безопасности, в которых ребенок сидит лицом против хода движения!

 При использовании детского сиденья с поддержкой для ног убедитесь в надежности крепления поддержки для ног на полу.

 При использовании детского сиденья с ремнем безопасности проследите, чтобы ремень не провисал и не перекручивался.

ПРЕДОСТЕРЕЖЕНИЕ

 Требуется, чтобы детское сиденье вплотную примыкало к сиденью автомобиля. Возможно, потребуется поднять или снять подголовник. См. **Подголовники** (стр. 92).

Безопасность детей

Примечание: При использовании детского сиденья на переднем пассажирском сиденье последнее необходимо перевести в крайнее заднее положение. Если поясную часть ремня безопасности не удается затянуть без слабины, установите спинку сиденья в полностью вертикальное положение и увеличьте высоту сиденья. См. Сиденья (стр. 92).

Размещение на сиденьях	Весовые категории (вес и возраст ребенка)				
	0	0+	1	2	3
	До 10 кг	До 13 кг	9 - 18 kg	15 - 25 kg	22 - 36 kg
Подушка безопасности переднего пассажира АКТИВНА	X	X	UF ¹	UF ¹	UF ¹
Подушка безопасности переднего пассажира Отключена	U ¹	U ¹	U ¹	U ¹	U ¹
Задние сиденья	U	U	U	U	U

X Не подходит для детей данной весовой категории.

U Подходит для универсальных детских сидений для детей данной весовой категории.

U¹ Подходит для универсальных детских сидений для детей данной весовой категории. Однако мы рекомендуем использовать одобренное детское сиденье и крепить его на заднем сиденье.

UF¹ Подходит для универсальных детских сидений, в которых ребенок располагается лицом вперед, соответствующих для детей данной весовой категории. Однако мы рекомендуем использовать одобренное детское сиденье и крепить его на заднем сиденье.

Безопасность детей

Детские кресла ISOFIX

Размещение на сиденьях		Весовые категории (вес и возраст ребенка)	
		0+	1
		Лицом назад	Лицом вперед
		До 13 кг	9 - 18 кг
Переднее сиденье	Размерный класс	Не оборудованное системой ISOFIX	
	Тип сиденья		
Заднее крайнее сиденье ISOFIX	Размерный класс	E*	B, B1*
	Тип сиденья	IL**	IL, IUF***
Заднее центральное сиденье	Размерный класс	Не оборудованное системой ISOFIX	
	Тип сиденья		

IL Подходит для определенных систем безопасности для детей ISOFIX **полууниверсальной** категории. Ознакомьтесь с перечнем автомобильных рекомендаций поставщиков по системам безопасности для детей.

IUF Подходит для систем безопасности ISOFIX **универсальной** категории с расположением детей лицом вперед, одобренных для детей данной весовой категории и размерного класса ISOFIX.

* Размерный класс ISOFIX для обеих систем безопасности для детей, **универсальной** и **полууниверсальной**, определяется прописными буквами от **A** до **G**. Идентификационные буквы указываются на системах безопасности для детей ISOFIX.

** На время публикации рекомендуемое детское безопасное сиденье ISOFIX группы 0+ — сиденье Britax Romer Baby Safe. Получите консультацию у своего дилера по вопросу последних уточнений компании Ford относительно рекомендуемых детских сидений.

*** На время публикации рекомендуемое детское безопасное сиденье ISOFIX группы 1 — сиденье Britax Romer Duo. Получите консультацию у своего дилера по вопросу последних уточнений компании Ford относительно рекомендуемых детских сидений.

ДЕТСКИЕ АВТОКРЕСЛА-ПОДУШКИ

ПРЕДУПРЕЖДЕНИЯ

 Не используйте дополнительные кресла или подушки, имеющие лишь поясной ремень безопасности.

 Не устанавливайте дополнительное кресло или подушку, если ремень безопасности плохо натягивается или перекручен.

 Не размещайте ремень безопасности под рукой ребенка или за его спиной.

 Нельзя использовать книги, подушки или полотенца для того, чтобы посадить ребенка повыше.

 Убедитесь, что ребенок сидит прямо.

 Дети весом более 15 килограммов (33 фунтов), но ниже 150 сантиметров ростом (59 дюймов) должны перевозиться в специальном детском кресле или с использованием дополнительной подушки сиденья, позволяющей использовать стандартные ремни безопасности.

ПРЕДОСТЕРЕЖЕНИЕ

 Если вы устанавливаете детское сиденье на одно из задних посадочных мест, убедитесь, что детское сиденье надежно закреплено на сиденье автомобиля. Возможно, потребуются поднять или снять подголовник. См. **Подголовники** (стр. 92).

Дополнительное кресло (Группа 2)



E70710

Рекомендуется использовать дополнительное кресло со спинкой вместо дополнительной подушки. Приподнятое расположение кресла позволит разместить плечевой ремень безопасности сиденья для взрослого человека на середине плеча ребенка, а поясной ремень на его бедрах.

Дополнительная подушка (Группа 3)



E68924

МЕСТА РАСПОЛОЖЕНИЯ КРЕПЛЕНИЙ ISOFIX

ПРЕДУПРЕЖДЕНИЕ



Если вы пользуетесь системой ISOFIX, применяйте устройство, предотвращающее опрокидывание. Мы рекомендуем использовать верхний шнур или опорную стойку.

Ваш автомобиль оснащен точками крепления системы ISOFIX, которые позволяют установить общепризнанные детские сиденья ISOFIX.

В систему ISOFIX входят два жестких рычага на детском сиденье, точки фиксации которых расположены на внешних сиденьях заднего ряда, в месте стыка подушки и спинки. Точки крепления ремня для детских сидений с верхним страховочным ремнём находятся позади внешних задних посадочных мест.

Верхние точки крепления



E87146

Крепление детского кресла верхними лямками

ПРЕДУПРЕЖДЕНИЕ



Прикрепляйте шнур только к соответствующей точке крепления.

Примечание: Если применимо, снимите крышку багажного отделения, чтобы облегчить установку. См. Крышки багажного отделения (стр. 126).

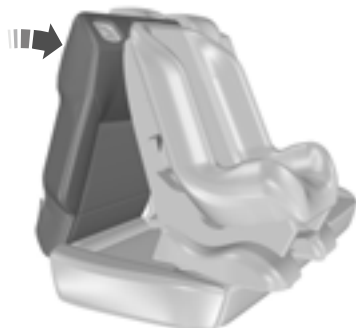

E87591

1. Поместите детское кресло на подушку сиденья и наклоните спинку сиденья вперед. См. **Задние сиденья** (стр. 95).
2. Снимите подголовник. См. **Подголовники** (стр. 92).

ПРЕДУПРЕЖДЕНИЕ



Убедитесь в отсутствии провисания или перекручивания верхней лямки и в ее правильном расположении относительно точки крепления.

3. Проведите шнур к точке крепления.

Безопасность детей

ПРЕДУПРЕЖДЕНИЕ



Убедитесь в полной и надежной фиксации спинки сиденья в замке крепления.

4. Поднимите спинку сиденья.



E87145

5. С усилием сдвиньте детское кресло в обратном направлении, для того чтобы зафиксировать нижние крепления ISOFIX.
6. Затяните верхнюю лямку крепления в соответствии с инструкциями изготовителя.

ЗАМКИ С ФУНКЦИЕЙ БЛОКИРОВКИ ОТ ОТПИРАНИЯ ДЕТЬМИ

ПРЕДУПРЕЖДЕНИЕ



Вы не можете открыть двери изнутри, когда используется функция "защиты детей".



E112197

С левой стороны

Поверните против часовой стрелки, чтобы заблокировать, или по часовой стрелке, чтобы заблокировать.

С правой стороны

Поверните против часовой стрелки, чтобы разблокировать, или по часовой стрелке, чтобы заблокировать.

Защита людей, находящихся в автомобиле

ПРИНЦИПЫ РАБОТЫ

Подушки безопасности

ПРЕДУПРЕЖДЕНИЯ

 Не изменяйте переднюю часть вашего автомобиля никаким образом. Это может неблагоприятно отразиться при раскрытии подушек безопасности.

 Выдержка из ECE R94.01: Чрезвычайно опасно! Не используйте устройства детской безопасности, установленные передней частью назад на сиденьях, защищаемых спереди подушкой безопасности!

 Пристегивайтесь ремнем безопасности и держите безопасное расстояние между вами и рулевым колесом. Только в том случае, если ремень безопасности пристегнут правильно, он способен удерживать тело человека в положении, обеспечивающем максимальную эффективность действия подушки безопасности. См. **Сидение в правильном положении** (стр. 92).

 Ремонт рулевого колеса, рулевой колонки, сидений, подушек и ремней безопасности должен проводиться только квалифицированным механиком.

 Не закрывайте область перед подушкой безопасности какими-либо предметами. Не прикрепляйте никаких предметов к накладке подушки безопасности.

ПРЕДУПРЕЖДЕНИЯ

 Не втыкайте острые предметы в панели салона в тех зонах, где установлены подушки безопасности. Это может привести к повреждению и неблагоприятно отразиться при раскрытии подушек безопасности.

 Используйте чехлы, предназначенные для сидений, оборудованных боковыми подушками безопасности. Установка чехлов должна проводиться квалифицированным механиком.

Примечание: При раскрытии подушки безопасности вы услышите громкий хлопок и увидите облако остатков безвредного порошка. Это нормальное явление, на которое можно не обращать внимания.

Примечание: Просто протрите накладку подушки безопасности влажной тряпкой.

Фронтальные подушки безопасности водителя и переднего пассажира

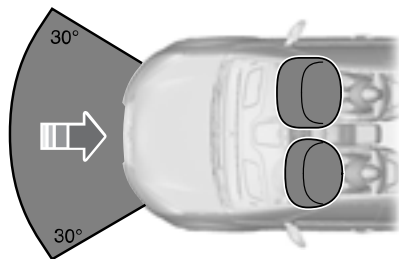

E74302

Защита людей, находящихся в автомобиле

Фронтальные подушки безопасности водителя и переднего пассажира срабатывают при сильном фронтальном столкновении или столкновении, произошедшем под углом до 30 градусов слева или справа. Подушка надувается за несколько тысячных долей секунды и сдувается при контакте с пассажирами или водителем, амортизируя таким образом движение тела вперед. При слабых фронтальных столкновениях, переворотах, задних и боковых столкновениях фронтальные подушки безопасности водителя и переднего пассажира не срабатывают.

Коленная подушка безопасности водителя

ПРЕДОСТЕРЕЖЕНИЕ



Не пытайтесь открыть крышку коленной подушки безопасности водителя.

Коленная подушка безопасности водителя срабатывает при сильном фронтальном столкновении или столкновении, произошедшем под углом до 30 градусов слева или справа. Подушка надувается за несколько тысячных долей секунды и сдувается при контакте с водителем, смягчая таким образом взаимодействие коленной водителя и рулевой колонки. При переворотах, задних и боковых столкновениях коленная подушка безопасности водителя не срабатывает.

Расположение элементов: См.

Быстрый обзор (стр. 11).

Примечание: Коленная подушка имеет более низкий порог срабатывания, чем фронтальные подушки безопасности. При слабом фронтальном столкновении возможно срабатывание только коленной подушки безопасности.

Боковые подушки безопасности



E72658

Боковые подушки безопасности установлены в спинках передних сидений. О наличии боковых подушек безопасности в автомобиле свидетельствует табличка, установленная в салоне.

Боковые подушки безопасности срабатывают при сильном боковом столкновении. Подушки надуваются за несколько тысячных долей секунды и сдуваются при контакте с пассажирами или водителем, обеспечивая таким образом защиту области груди и плеч. При слабых боковых столкновениях, переворотах, фронтальных и задних столкновениях боковые подушки безопасности не срабатывают.

Оконные подушки (шторки) безопасности

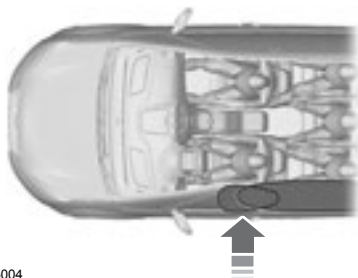

E75004

Защита людей, находящихся в автомобиле

Шторки безопасности установлены в панели обивки над передними и задними боковыми окнами автомобиля. Рельефные значки на панелях обивки центральных стоек указывают о наличии оконных подушек безопасности в автомобиле.

Шторки безопасности срабатывают при сильном боковом столкновении. Подушки надуваются за несколько тысячных долей секунды и сдуваются при контакте с пассажирами или водителем, обеспечивая таким образом защиту головы. При слабых боковых, фронтальных и задних столкновениях, или переворотах оконные подушки безопасности не срабатывают.

РЕМНИ БЕЗОПАСНОСТИ

ПРЕДУПРЕЖДЕНИЯ



Пристегивайтесь ремнем безопасности и держите безопасное расстояние между вами и рулевым колесом. Только в том случае, если ремень безопасности пристегнут правильно, он способен удерживать тело человека в положении, обеспечивающем максимальную эффективность действия подушки безопасности. См. **Сидение в правильном положении** (стр. 92).



Запрещается пристегивать одним ремнем нескольких человек.



Пристегивайтесь только к замку ремня безопасности сиденья, на котором вы сидите.



Не применяйте ослабшие или перекрученные ремни безопасности.



Не одевайте толстую одежду. Для достижения оптимального эффекта ремень безопасности должен плотно прилегать к вашему телу.

ПРЕДУПРЕЖДЕНИЯ



Плечевая ветвь ремня безопасности должна располагаться на центре ваших плеч, а ножная - плотно облегать бедра.

Инерционные катушки ремней безопасности водителя и переднего пассажира снабжены преднатяжителями. Преднатяжители ремней безопасности имеют более низкий порог срабатывания, чем подушки безопасности. При слабом столкновении возможно срабатывание только преднатяжителей ремней безопасности.

Состояние после столкновения

ПРЕДУПРЕЖДЕНИЕ



Ремни, которые при аварии подверглись натяжению, следует заменить; крепления ремней должны быть проверены профессиональным специалистом.

ПРИСТЕГИВАНИЕ РЕМНЕЙ БЕЗОПАСНОСТИ

ПРЕДУПРЕЖДЕНИЕ



Вставляйте язычок в замок до характерного щелчка. Если ремень безопасности пристегнут неправильно, вы не услышите щелчок.

Защита людей, находящихся в автомобиле



E74124

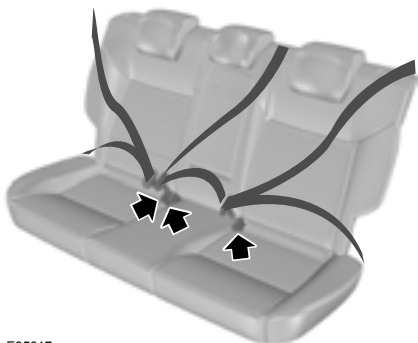

E85817

Плавнo вытяните ремень из катушки. Если вы резко потянете за ленту ремня, или автомобиль стоит на наклонной плоскости, ремень может заклинить.

Для отсоединения ремня нажмите красную кнопку на его замке. Лента ремня должна плавно, до конца втянуться в катушку.

РЕГУЛИРОВКА ВЫСОТЫ КРЕПЛЕНИЯ РЕМНЯ БЕЗОПАСНОСТИ

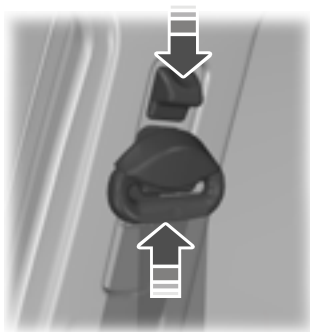

E104440

Примечание: Небольшое перемещение вверх опоры верхнего крепления ремня безопасности при нажатии кнопки облегчает разблокировку запорного механизма опоры.

Для того чтобы поднять или опустить регулятор плечевой ветви ремня, нажмите на кнопку блокировки и переместите регулятор в нужном направлении.

СИСТЕМА ОПРЕДЕЛЕНИЯ НЕПРИСТЕГНУТОГО РЕМНЯ БЕЗОПАСНОСТИ

ПРЕДУПРЕЖДЕНИЕ



Максимальная защита обеспечивается только тогда, когда вы пристегнуты ремнём безопасности.

Примечание: Переднее пассажирское спортивное сиденье не оснащается сигнализатором непристегнутого ремня безопасности.

Защита людей, находящихся в автомобиле



Если ремень безопасности водителя или переднего пассажира не пристегнут, и автомобиль достигает заданной скорости движения, загорается сигнализатор непристегнутого ремня безопасности и включается предупреждающий звуковой сигнал. Сигнализатор также загорается, если ремень безопасности водителя или переднего пассажира не пристегнут во время движения автомобиля. Предупреждающий звуковой сигнал отключается через пять минут, однако сигнализатор непристегнутого ремня безопасности продолжает гореть, пока ремень безопасности водителя или переднего пассажира не будет пристегнут.

Отключение сигнализатора непристегнутого ремня безопасности

Обратитесь к вашему дилеру.

ИСПОЛЬЗОВАНИЕ РЕМНЕЙ БЕЗОПАСНОСТИ ВО ВРЕМЯ БЕРЕМЕННОСТИ



E68587

ПРЕДУПРЕЖДЕНИЕ



Ради собственной безопасности и безопасности еще не рожденного малыша размещайте ремень безопасности надлежащим образом. Нельзя пользоваться только плечевым или только поясным ремнем.

Разместите поясной ремень на бедрах ниже живота беременной женщины. Плечевой ремень должен проходить между грудями выше и сбоку от живота.

ОТКЛЮЧЕНИЕ ПОДУШКИ БЕЗОПАСНОСТИ ПАССАЖИРА

ПРЕДУПРЕЖДЕНИЕ



При использовании на переднем сиденье детского удерживающего устройства, в котором ребенок располагается лицом назад, необходимо отключить фронтальную подушку безопасности переднего пассажира.



E71313

Защита людей, находящихся в автомобиле

Управление выключателем подушки безопасности переднего пассажира

ПРЕДУПРЕЖДЕНИЕ



Если вам необходимо установить детское удерживающее устройство на переднее сиденье, имеющее фронтальную подушку безопасности, то с помощью специального выключателя следует отключить эту подушку безопасности. Обратитесь за дополнительной информацией к обслуживающему вас дилеру.

Примечание: Выключатель подушки безопасности, управляемый ключом зажигания, расположен в перчаточном ящике. Индикатор отключения подушки безопасности выведен на панель приборов.

Если сигнализатор неисправности системы подушек безопасности включается или мигает во время движения, это указывает на неисправность системы. См.

Сигнализаторы и индикаторы (стр. 67). Проверьте состояние сигнализатора сразу после снятия детского удерживающего устройства.

Отключение фронтальной подушки безопасности переднего пассажира



A

B

E71312

A Отключена

B Включена

Поверните выключатель в положение **A**.

Убедитесь, что после включения зажигания загорается сигнализатор отключения подушки безопасности переднего пассажира.

Включение фронтальной подушки безопасности переднего пассажира

ПРЕДУПРЕЖДЕНИЕ





Если вы больше **не**используете на переднем сиденье детское удерживающее устройство, необходимо снова включить фронтальную подушку безопасности переднего пассажира.

Поверните выключатель в положение **B**.

ОБЩАЯ ИНФОРМАЦИЯ О РАДИОЧАСТОТАХ

ПРЕДОСТЕРЕЖЕНИЯ

 Радиочастота, используемая для дистанционной разблокировки и блокировки замков, может также использоваться для работы других маломощных радиоустройств (например, любительских радиоприемников и передатчиков, медицинского оборудования, беспроводных наушников, пультов дистанционного управления, систем сигнализации и других приборов). Если частота недоступна из-за помех, вы не сможете воспользоваться пультом дистанционного управления блокировкой замков. Для открывания и запираания дверей понадобится ключ.

 Проверьте, заперт ли автомобиль, прежде чем оставлять его без присмотра. Это защитит ваш автомобиль от возможного злонамеренного блокирования частоты.

Примечание: Двери могут разблокироваться из-за случайного нажатия на кнопки дистанционного пульта.

Расстояние, на котором действует дистанционная блокировка может отличаться в зависимости от окружающей обстановки.

ПРОГРАММИРОВАНИЕ ПУЛЬТА ДИСТАНЦИОННОГО УПРАВЛЕНИЯ

Существует возможность программирования не восьми пультов дистанционного управления (включая те, которые поставляются вместе с автомобилем). Во время программирования пульты дистанционного управления должны находиться в автомобиле. Пристегните ремни безопасности передних сидений и закройте все двери, чтобы исключить включение звуковых предупредительных сигналов, вызванных конфликтными ситуациями в работе электронного оборудования.

Программирование нового пульта дистанционного управления

1. Чтобы запрограммировать новые пульты дистанционного управления, следует перевести переключатель зажигания в положение **II** четыре раза за шесть секунд.
2. Установите ключ в замке зажигания в положение **O**. Звуковой сигнал подтвердит, что в течение следующих десяти секунд можно запрограммировать новые пульты дистанционного управления.
3. Нажмите любую кнопку на новом пульте дистанционного управления. В качестве подтверждения раздастся звуковой сигнал.
4. Повторите последний пункт для каждого пульта дистанционного управления, включая ваш исходный. Не извлекайте ключ из замка зажигания, когда нажимаете кнопку на его пульте дистанционного управления.

Ключи и пульты дистанционного управления

5. Чтобы завершить программирование, верните переключатель зажигания в исходное положение (II) или подождите десять секунд, не программируя другие пульты. Теперь замки автомобиля можно отпереть и запереть только при помощи тех пультов, которые вы только что запрограммировали.

Перепрограммирование функции разблокировки

Примечание: После нажатия на кнопку разблокировки на пульте дистанционного управления разблокируются все двери или только водительская дверь и крышка багажного отделения. Повторное нажатие на кнопку разблокировки, разблокирует замки всех дверей.

Одновременно нажмите и удерживайте кнопки блокировки и разблокировки на пульте дистанционного управления не менее четырех секунд; при этом зажигание должно быть выключено. Указатели поворота дважды мигнут, подтверждая, что изменение внесено.

Для восстановления первоначальной функции разблокировки повторите этот процесс.

ЗАМЕНА ЭЛЕМЕНТА ПИТАНИЯ ПУЛЬТА ДИСТАНЦИОННОГО УПРАВЛЕНИЯ



Утилизацию использованных аккумуляторов следует выполнять в соответствии с действующими нормами и правилами. Для выполнения утилизации обратитесь за консультацией в уполномоченный местный орган.

Пульт дистанционного управления с убирающимся стержнем ключа

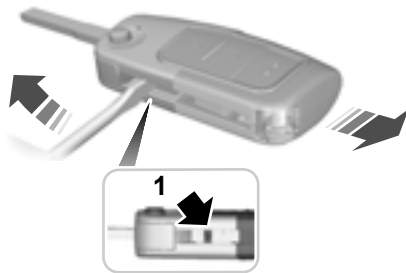

E74383

1. Вставьте отвёртку до конца в прорезь на боковой поверхности пульта и нажмите ей на стержень ключа, чтобы демонтировать его.

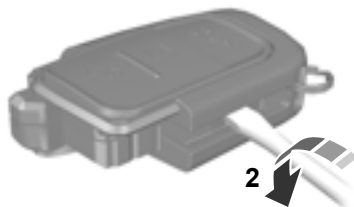

E74384

2. Начните разъединение двух половин корпуса пульта, поворачивая отвёртку в месте, указанном на рисунке.

Ключи и пульты дистанционного управления

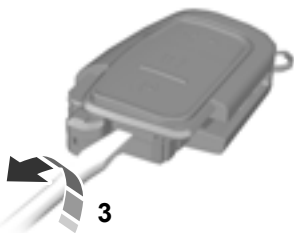

E74385

3. Окончательно разъедините две половины корпуса пульта, поворачивая отвёртку в месте, указанном на рисунке.



E126280

ПРЕДОСТЕРЕЖЕНИЕ

- ⚠ Не касайтесь отвёрткой поверхности батарейки или печатной платы.

4. Воспользовавшись отвёрткой, осторожно извлеките элемент питания.
5. Установите новую батарейку (3V CR 2032) положительным + выводом вниз.
6. Соберите корпус пульта дистанционного управления.
7. Установите стержень ключа.

Пульт дистанционного управления с зафиксированным стержнем ключа

Тип 1

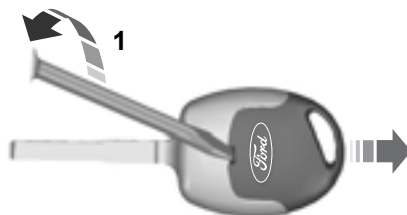

E126152

1. Вставьте отвёртку в паз на задней поверхности корпуса и демонтируйте стержень ключа.



E126153

2. При помощи отвёртки высвободите фиксаторы и разъедините две половины корпуса пульта дистанционного управления.

Ключи и пульты дистанционного управления



E126281

ПРЕДОСТЕРЕЖЕНИЕ

⚠ Не касайтесь отвёрткой поверхности батарейки или печатной платы.

3. Воспользовавшись отвёрткой, осторожно извлеките элемент питания.
4. Установите новую батарейку (3V CR 2032) положительным **+** выводом вверх.
5. Соберите корпус пульта дистанционного управления.
6. Установите стержень ключа.

Тип 2



E87964

1. Нажмите и удерживайте нажатыми кнопки по краям, чтобы освободить крышку. Аккуратно снимите крышку.
2. Извлеките ключ.

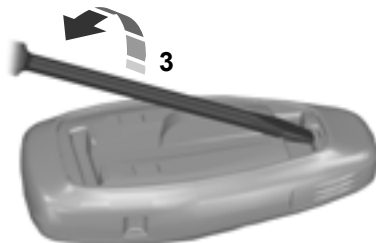

E105362

3. Разъедините две половины корпуса пульта, поворачивая отвёртку с плоским жалом в месте, указанном на рисунке.



E119190

4. Аккуратно установите отвёртку в показанное положение, чтобы раскрыть пульт дистанционного управления.

Ключи и пульты дистанционного управления



E125860

ПРЕДОСТЕРЕЖЕНИЕ

 Не касайтесь отвёрткой поверхности батарейки или печатной платы.

5. Воспользовавшись отверткой, осторожно извлеките элемент питания.
6. Установите новую батарейку (3V CR 2032) положительным **+** выводом вниз.
7. Соберите корпус пульта дистанционного управления.
8. Установите стержень ключа.

БЛОКИРОВКА И РАЗБЛОКИРОВКА ЗАМКОВ

Примечание: Не оставляйте ключи в автомобиле.

Запирание

Блокирование с помощью ключа

Поверните верхнюю секцию ключа в направлении передней части автомобиля.

Запирание при помощи пульта дистанционного управления

Примечание: Замок водительской двери можно заблокировать с помощью ключа. Это позволяет попасть в автомобиль при неисправности пульта дистанционного управления.



Нажмите кнопку .

Двойное запирание

ПРЕДУПРЕЖДЕНИЕ



Не задействуйте двойную блокировку, когда люди или животные находятся в салоне автомобиля. После двойной блокировки разблокировать замки дверей со стороны салона невозможно.

Двойная блокировка - это мера противоугонной защиты, не позволяющая открыть двери изнутри. Заблокировать замки дверей двойной блокировкой можно только в том случае, если все двери закрыты.

Двойное блокирование с помощью ключа

В течение трех секунд дважды поверните ключ в положение блокирования.

Двойное блокирование при помощи пульта дистанционного управления



Нажмите кнопку два раза в течение трех секунд.

Отпирание

Разблокирование с помощью ключа

Поверните верхнюю секцию ключа в направлении задней части автомобиля.

Разблокирование при помощи пульта дистанционного управления

Примечание: Замок водительской двери можно разблокировать с помощью ключа. Это позволяет попасть в автомобиль при неисправности пульта дистанционного управления.

Примечание: Если автомобиль заблокирован в течение нескольких недель, пульт дистанционного управления будет отключен. Автомобиль следует разблокировать и запустить двигатель с помощью ключа. Разблокирование и однократный запуск двигателя включают пульт дистанционного управления.



Нажмите кнопку .

Автоматическое повторное запираение

Если вы не открываете какую-либо дверь в течение 45 секунд после разблокировки дверей с помощью дистанционного управления, то все двери заблокируются автоматически. Двери заблокируются и сигнализация вернется к предыдущему состоянию.

Перепрограммирование функции разблокировки

Функцию разблокирования можно перепрограммировать так, чтобы разблокировалась только дверь водителя (См. **Программирование пульта дистанционного управления** (стр. 33).).

Подтверждение блокировки и разблокировки замков

Примечание: Если ваш автомобиль имеет систему двойной блокировки, то указатели поворота мигнут дважды только тогда, когда вы включите двойную блокировку.

После блокировки замков дверей указатели поворота мигнут дважды.

После разблокировки замков дверей указатели поворота мигнут однократно.

Блокировка и разблокировка замков дверей снаружи автомобиля



Нажмите кнопку .
Информация о расположении элементов. См. **Быстрый обзор** (стр. 11).

Крышка багажного отделения

Как открыть автомобиль вручную



E125429

Нажмите кнопку замка, чтобы открыть дверь багажного отделения. При этом дверь водителя должна быть разблокирована.

Как открыть автомобиль с помощью пульта дистанционного управления



Нажмите кнопку два раза в течение трех секунд.

Закрывание крышки багажного отделения



E89132

Замки

Для облегчения закрывания внутренняя поверхность крышки багажника имеет специальное углубление.

Раздельное запираение дверей ключом

Примечание: Если функция центрального замка не действует, двери можно запереть раздельно с помощью ключа, используя положение, показанное на иллюстрации.

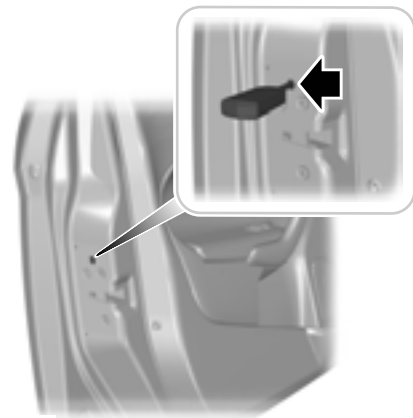

E112203

С левой стороны

Поверните по часовой стрелке, чтобы заблокировать.

С правой стороны

Поверните против часовой стрелки, чтобы разблокировать.

Отпирание

Примечание: Если также была включена безопасная блокировка замков, потянув за внутренний рычаг, можно отменить только экстренную блокировку, а безопасная блокировка замков будет продолжать действовать. Двери можно открыть только с помощью наружной ручки двери.

Примечание: Если двери были отперты этим способом, до момента восстановления работоспособности центрального замка потребуется раздельно запираить двери.

Отпирание двери водителя с помощью ключа. Остальные двери можно разблокировать и по отдельности, потянув за соответствующие внутренние рукоятки.

СИСТЕМА УПРАВЛЕНИЯ ЗАМКАМИ БЕЗ ПОМОЩИ КЛЮЧА

Общие сведения

ПРЕДУПРЕЖДЕНИЕ



Система доступа без ключа может не функционировать, если ключ располагается рядом с металлическими предметами или электронными устройствами, например, рядом с мобильными телефонами.

Система доступа без ключа не будет работать в следующих случаях:

- Разряжен аккумулятор автомобиля.
- Помехи на рабочей частоте пассивного ключа.
- Разряд батареи пассивного ключа.

Замки

Примечание: Если система доступа без ключа не работает, то для отпирания и запираания замков автомобиля вам потребуется использовать пластинчатый ключ.

Эта система позволяет управлять замками автомобиля без помощи ключа или пульта дистанционного управления.

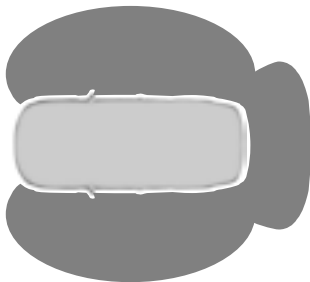

E78276

Для "пассивной" блокировки и разблокировки замков правильный пассивный ключ должен находиться в одной из трёх зон снаружи автомобиля. Эти зоны расположены в радиусе приблизительно 1,5 метра от ручек передних дверей и от ручки задней двери.

Пассивный ключ

С помощью пассивного ключа можно заблокировать и разблокировать замки автомобиля. Пассивный ключ может использоваться в качестве пульта дистанционного управления. См.

Блокировка и разблокировка замков (стр. 38).

Блокировка замков

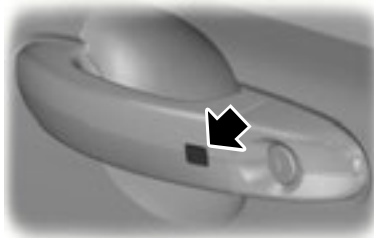

E87384

ПРЕДУПРЕЖДЕНИЕ



Автомобиль не оснащен функцией самоблокировки замков. Если не нажимать ни одну из кнопок блокировки, все замки останутся разблокированными.

Кнопки запираения предусмотрены на каждой передней двери.

Чтобы активировать функцию центрального запираения и охранную сигнализацию:

- Нажмите один раз на кнопку блокировки.

Чтобы активировать функцию двойной блокировки и охранную сигнализацию:

- В течение 3 секунд дважды нажмите на кнопку блокировки.

Примечание: После момента блокировки автомобиль останется заблокированным в течение приблизительно 3 секунд. Когда время задержки истечет, двери разблокируются снова, если в соответствующих зонах около дверей будет находиться пассивный ключ.

Двукратное краткое включение указателей поворота подтверждает, что замки всех боковых дверей и крышки багажника заблокированы, охранная сигнализация включена.

Крышка багажного отделения

Примечание: Если пассивный ключ находится внутри багажного отделения, система Key Free обнаружит и двери автомобиля заперты, заднюю дверь невозможно закрыть - при попытках опустить ее дверь будет снова подниматься.

Примечание: Если в зоне, примыкающей к двери багажного отделения, система Key Free обнаружит еще один правильный пассивный ключ, то заднюю дверь можно будет закрыть.

Разблокировка замков

Примечание: Если замки не были разблокированы в течение более чем трех дней, бесключевая система переключается в энергосберегающий режим. Это уменьшает разряд аккумуляторной батареи. Когда система находится в этом режиме, то для разблокировки замков потребуется немного больше времени, чем обычно. После первой же операции по разблокировке замков система выйдет из энергосберегающего режима.

Нажмите один раз на кнопку блокировки.

Примечание: Работоспособный пассивный ключ должен находиться в зоне его действия по отношению к открываемой двери.

Однократное длительное включение указателей поворота подтверждает, что замки всех боковых дверей и крышки багажника разблокированы, охранная сигнализация отключена.

Индивидуальная разблокировка замка двери водителя

Если функция разблокирования перепрограммирована так, что разблокируются только дверь со стороны водителя и крышка багажного отделения (См. **Программирование пульта дистанционного управления** (стр. 33)), учтите следующее:

Если первой из дверей была открыта водительская, остальные двери останутся заблокированными. Остальные двери можно разблокировать изнутри автомобиля, нажав на кнопку разблокировки на панели приборов. За сведениями о расположении элементов: См. **Быстрый обзор** (стр. 11). Двери можно разблокировать и по отдельности, потянув за соответствующие внутренние рукоятки.

Если первой из дверей была открыта передняя пассажирская дверь, **все** двери и крышка багажника будут разблокированы.

Деактивированные ключи

Все пассивные ключи, оставленные в автомобиле после блокировки замков, будут деактивированы.

Деактивированные ключи нельзя использовать для включения зажигания или запуска двигателя.

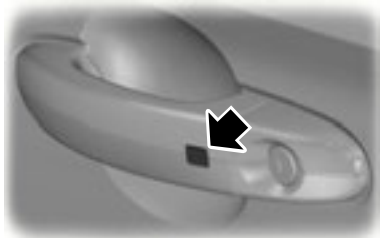

E87384

Чтобы этими ключами можно было пользоваться снова, необходимо восстановить их работоспособность.

Чтобы восстановить работоспособность всех ваших пассивных ключей, разблокируйте замки автомобиля при помощи пассивного ключа или пульта дистанционного управления.

Все деактивированные пассивные ключи восстановят своё состояние после включения зажигания или запуска двигателя при помощи правильного (рабочего) ключа.

Блокировка и разблокировка дверей с помощью пластинчатого ключа



E87964

1. Аккуратно снимите крышку.
2. Вставьте пластинчатый ключ в замок.

Примечание: Цилиндр замка предусмотрен только на ручке водительской двери.

Иммобилайзер двигателя

ПРИНЦИПЫ РАБОТЫ

Иммобилайзер двигателя - это система противоугонной защиты, которая не позволяет запустить двигатель неправильно запрограммированным ключом.

ЗАПРОГРАММИРОВАННЫЕ КЛЮЧИ

Примечание: *Не допускайте экранировки ключей металлическими предметами. Это может нарушить процесс распознавания ключа приемником.*

Примечание: *Если вы потеряете ключ, остальные ключи будет необходимо стереть из памяти и перепрограммировать. За дополнительной информацией обращайтесь к обслуживающему вас дилеру. Сменные ключи необходимо перекодировать вместе с имеющимися ключами.*

Если вы потеряли ключ, сменный ключ можно получить у обслуживающего вас дилера Ford. По возможности сообщите дилеру номер ключа, указанный на ярлыке, которым были снабжены оригинальные ключи. Кроме этого, вы можете получить у обслуживающего вас дилера Ford дополнительные ключи.

АКТИВАЦИЯ ИММОБИЛАЙЗЕРА ДВИГАТЕЛЯ

Иммобилайзер двигателя включается автоматически через некоторое время после выключения зажигания.

ОТКЛЮЧЕНИЕ ИММОБИЛАЙЗЕРА ДВИГАТЕЛЯ

Иммобилайзер двигателя отключается автоматически после включения зажигания правильно кодированным ключом.

При этом на панели приборов примерно на три секунды включается соответствующий индикатор. Если индикатор остается включенным или мигает в течение одной минуты, а затем включается через неодинаковые интервалы времени, то это свидетельствует о том, что ключ не распознан системой. Извлеките ключ из замка зажигания и вставьте его еще раз.

Если запустить двигатель с помощью правильно кодированного ключа не удалось, это говорит о неисправности системы. Иммобилайзер должен быть незамедлительно проверен.

Сигнализация

ПРИНЦИПЫ РАБОТЫ

Система является средством защиты от проникновения посторонних лиц в ваш автомобиль через двери и капот. Кроме того, она защищает аудиосистему.

Срабатывание охранной сигнализации

Установленная в режим охраны, сигнализация срабатывает при любом из следующих событий:

- Если кто-то откроет дверь салона, багажное отделение или крышку капота без использования подходящего ключа или пульта дистанционного управления.
- Если кто-то снимет аудиоблок.
- На автомобилях, не оборудованных системой запуска двигателя без ключа, если выключатель зажигания повернут в положения **I**, **II** или **III** без использования корректного ключа.

Включение сигнализации будет сопровождаться работой sireны в течение 30 секунд и миганием фонарей аварийной сигнализации в течение пяти минут.

Любые дальнейшие попытки произвести одно из описанных выше действий приведут к повторному срабатыванию сигнализации.

АКТИВАЦИЯ СИГНАЛИЗАЦИИ

Для включения сигнализации заблокируйте замки автомобиля. См. **Замки** (стр. 38).

Автоматическая задержка активации

12-секундная задержка активации охранной сигнализации начинается с момента блокировки всех дверей салона, багажного отделения и капота.

ОТКЛЮЧЕНИЕ СИГНАЛИЗАЦИИ

Автомобили, не оборудованные системой управления замками без помощи ключа

Для отключения сигнализации и выключения sireны разблокируйте замки дверей ключом, включите зажигание правильно закодированным ключом или разблокируйте замки дверей с помощью дистанционного управления.

Автомобили, оборудованные системой управления замками без помощи ключа

Примечание: *Правильный пассивный ключ должен находиться в зоне его действия по отношению к открываемой двери. См. Система управления замками без помощи ключа (стр. 40).*

Для отключения сигнализации и выключения sireны разблокируйте замки дверей и включите зажигание или разблокируйте замки боковых дверей или двери багажного отделения с помощью пульта дистанционного управления.

Рулевое колесо

РЕГУЛИРОВКА ПОЛОЖЕНИЯ РУЛЕВОГО КОЛЕСА

ПРЕДУПРЕЖДЕНИЕ

 Недопустимо регулировать положение рулевого колеса во время движения.

Примечание: Убедитесь в том, что вы сидите в правильной позе. См. Сидение в правильном положении (стр. 92).

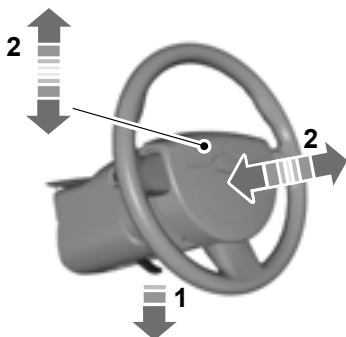

E95178



E95179

ПРЕДУПРЕЖДЕНИЕ

 При возврате в исходное положение убедитесь, что рычаг блокировки полностью зафиксировался.

УПРАВЛЕНИЕ АУДИОСИСТЕМОЙ

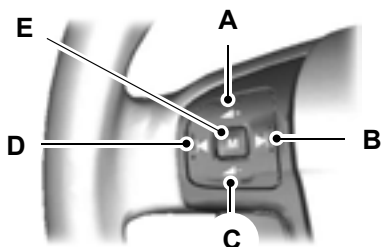

E72288

- A Увеличение громкости
- B Поиск
- C Уменьшение громкости
- D Обратный поиск
- E Настройка (кнопка "Mode")

Настройка (кнопка "Mode")

Чтобы выбрать источник аудио сигнала, нажмите и **удерживайте** кнопку "Mode".

Нажмите кнопку "Mode", чтобы:

- переключить радиоприёмник на следующую запрограммированную радиостанцию
- принять входящий телефонный звонок.
- завершить телефонный разговор.

Рулевое колесо

Поиск

Нажмите кнопку "Seek", чтобы:

- начать автоматический поиск соседней радиостанции
- начать воспроизведение следующей или предыдущей дорожки на CD-диске

Нажмите и **удерживайте** кнопку поиска, чтобы:

- начать ручной поиск требуемой радиостанции
- начать поиск по дорожке на CD-диске.

ГОЛОСОВОЕ УПРАВЛЕНИЕ



E102756

Нажмите на кнопку, чтобы включить или выключить голосовое управление.

Дополнительная информация: См. **Голосовое управление** (стр. 212).

ОЧИСТИТЕЛИ ВЕТРОВОГО СТЕКЛА



E102032

- A Однократное включение
- B Прерывистая работа стеклоочистителей
- C Нормальный режим работы стеклоочистителей
- D Работа с высокой частотой

Прерывистая работа стеклоочистителей

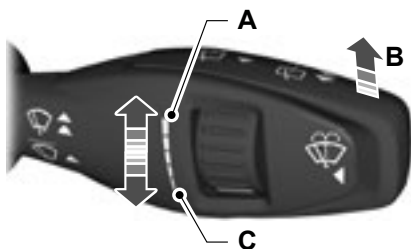

E102033

- A Короткие интервалы между взмахами щеток
- B Прерывистая работа стеклоочистителей
- C Длинные интервалы между взмахами щеток

Для регулировки интервалов между взмахами щеток можно использовать поворотный переключатель.

Система автоматической работы стеклоочистителя

Некоторые автомобили, не оборудованные датчиком дождя, имеют систему изменения скорости работы стеклоочистителя в зависимости от скорости автомобиля.

При снижении скорости автомобиля до скорости шага или при остановке скорость работы стеклоочистителя понижается на один уровень.

При разгоне автомобиля стеклоочиститель опять начинает работать на выбранной вами скорости.

Перемещение рычага управления стеклоочистителем при включённой системе вызовет её отключение.

Стеклоочистители и стеклоомыватели

При очередном замедлении или остановке автомобиля система будет вновь активирована.

АВТОМАТИЧЕСКИЕ СТЕКЛООЧИСТИТЕЛИ

ПРЕДОСТЕРЕЖЕНИЯ

! Не включайте автоматический режим работы в сухую погоду. Датчик дождя очень чувствительный, поэтому стеклоочистители могут сработать при попадании на ветровое стекло грязи, влаги или насекомых.

! Если щетки стеклоочистителя начали оставлять полосы воды и разводы, их следует заменить. В противном случае датчик дождя будет продолжать определять наличие воды на ветровом стекле, и стеклоочистители будут срабатывать, даже если большая часть ветрового стекла сухая.

! Перед включением автоматического режима при обледенении ветрового стекла полностью разморозьте его.

! Выключайте автоматический режим работы стеклоочистителей перед мойкой автомобиля.

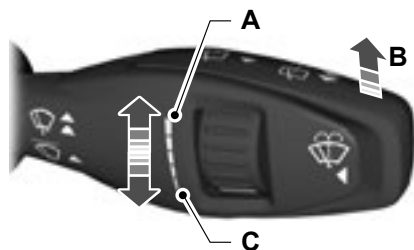

E102033

- A Высокая чувствительность
- B Оп (Вкл.)
- C Низкая чувствительность

Находясь в автоматическом режиме, стеклоочистители не начнут работать, пока на ветровом стекле не будет обнаружена вода. Датчик дождя будет непрерывно измерять количество влаги на ветровом стекле и автоматически изменять скорость работы стеклоочистителей.

Отрегулируйте чувствительность датчика дождя с помощью маховичка-регулятора. При установке низкой чувствительности стеклоочистители будут срабатывать, если датчик определит, что на ветровом стекле находится большое количество воды. При установке высокой чувствительности стеклоочистители будут срабатывать, если датчик определит, что на ветровом стекле находится небольшое количество воды.

Стеклоочистители и стеклоомыватели

ОМЫВАТЕЛИ ВЕТРОВОГО СТЕКЛА



E102051

ПРЕДУПРЕЖДЕНИЕ

 Продолжительность одного цикла работы системы омывателя не должна превышать 10 секунд. Никогда не включайте систему при пустом бачке омывателя.

Нажатие кнопки на конце рычага вызовет совместную работу стеклоочистителя и омывателя.

После отпускания кнопки стеклоочиститель выключится через некоторое время.

ОЧИСТИТЕЛЬ И ОМЫВАТЕЛИ ЗАДНЕГО СТЕКЛА

Прерывистая работа стеклоочистителей



E102052

Потяните рычаг в сторону рулевого колеса.

Очистка стекол при включении передачи заднего хода

Очиститель заднего стекла будет включаться автоматически при включении передачи заднего хода, если:

- стеклоочиститель заднего стекла не был включен ранее;
- рычаг управления стеклоочистителем находится в положении **A**, **B**, **C** или **D** и
- работает передний стеклоочиститель (положение **B**).

Очиститель заднего стекла начнет работать с тем же интервалом, что и очиститель ветрового стекла (со скоростью прерывистой или обычной очистки).

Омыватель заднего окна



E102053

ПРЕДУПРЕЖДЕНИЕ

 Продолжительность одного цикла работы системы омывателя не должна превышать 10 секунд. Никогда не включайте систему при пустом бачке омывателя.

Стеклоочистители и стеклоомыватели

Если потянуть рычаг по направлению к рулевому колесу, очиститель и омыватель начнут работать совместно.

Когда цикл работы стеклоочистителей и омывателя завершен, щетки стеклоочистителя сделают паузу, а затем выполнят еще один рабочий цикл, чтобы окончательно очистить стекло.

Через некоторое время после отпускания рычага стеклоочиститель выключится.

ПРОВЕРКА ЩЕТОК СТЕКЛООЧИСТИТЕЛЕЙ

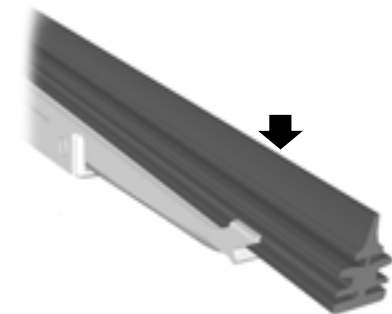

E66644

Проведите подушечками пальцев по кромке щетки стеклоочистителя.

Очищайте рабочие кромки щеток стеклоочистителей при помощи воды и мягкой губки.

ЗАМЕНА ЩЕТОК СТЕКЛООЧИСТИТЕЛЕЙ

Щётки очистителя ветрового стекла

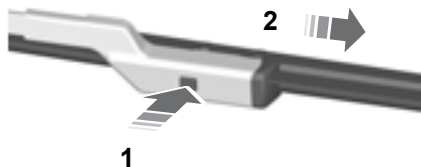

E72899

1. Нажмите на фиксирующую кнопку.
2. Снимите щётку.

Примечание: Проверьте надёжность фиксации щётки стеклоочистителя.

3. Установка выполняется в обратной последовательности.

Электродвигатель стеклоочистителя заднего окна

1. Поднимите рычаг стеклоочистителя.

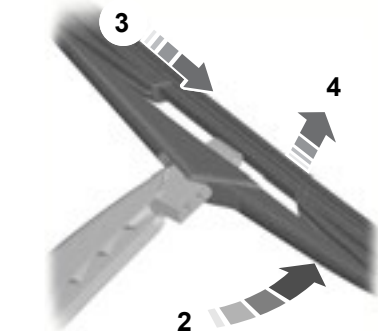

E86456

2. Расположите щётку под требуемым углом по отношению к рычагу щётки.

Стеклоочистители и стеклоомыватели

3. Отсоедините щетку от рычага.

4. Снимите щётку.

Примечание: Проверьте надёжность фиксации щётки стеклоочистителя.

5. Установка выполняется в обратной последовательности.

Осветительное оборудование

ОРГАНЫ УПРАВЛЕНИЯ ОСВЕТИТЕЛЬНЫМ ОБОРУДОВАНИЕМ

Переключатель приборов наружного освещения

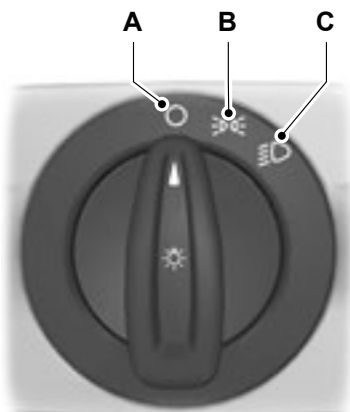

E70718

- A Выкл.
- B Передние и задние габаритные фонари
- C Фары

Стояночные фонари

ПРЕДОСТЕРЕЖЕНИЕ

⚠ Включение стояночных фонарей в течение длительного времени может привести к разряду аккумуляторной батареи.

Выключите зажигание.

Поверните переключатель приборов наружного освещения в положение **В**.

Дальний и ближний свет фар



E101829

Для переключения между ближним и дальним светом фар потяните рычаг подрулевого переключателя до упора по направлению к рулевому колесу.

Сигнализация дальним светом фар

Слегка потяните рычаг в сторону рулевого колеса.

Освещение для безопасного подхода к дому (после окончания поездки)

Выключите зажигание и включите фары, потянув рычаг указателей поворота в сторону рулевого колеса (до упора). Раздастся короткий звуковой сигнал. Фары автоматически выключатся через три минуты (если открыта хотя бы одна дверь) или через 30 секунд после закрытия последней двери.

Если после того, как была закрыта последняя дверь, в течение 30 секунд открыть любую дверь, то включиться таймер трехминутной задержки выключения осветительных приборов.

Осветительное оборудование

Функция задержки выключения осветительных приборов может быть отключена либо повторным нажатием рычага указателей поворота в сторону рулевого колеса, либо включением зажигания.

АДАПТИВНОЕ ОСВЕЩЕНИЕ



E70719

Примечание: При включении автоматического управления приборами наружного освещения, если система включила фары, вы можете включить только дальний свет.

Фары включаются и выключаются автоматически в зависимости от уровня наружного освещения.

ПЕРЕДНИЕ ПРОТИВОТУМАННЫЕ ФАРЫ



E70721

ПРЕДУПРЕЖДЕНИЕ

 Используйте передние противотуманные фары, только если видимость значительно ограничена из-за тумана, снега или дождя.

ЗАДНИЕ ПРОТИВОТУМАННЫЕ ФОНАРИ



E70720

ПРЕДУПРЕЖДЕНИЯ

 Включайте задние противотуманные фонари только в условиях ограниченной видимости (менее 50 м).

 Не используйте задние противотуманные фонари в условиях дождя или снегопада когда расстояние видимости превышает 50 метров.

Осветительное оборудование

КОРРЕКЦИЯ НАКЛОНА СВЕТОВЫХ ПУЧКОВ ФАР

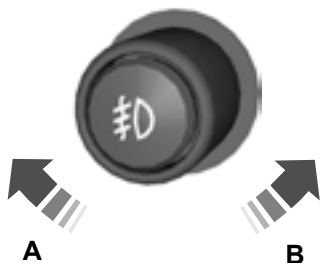

E70722

- A Поднятый световой пучок фар
- B Опущенный световой пучок фар

Вы можете отрегулировать наклон световых пучков фар в соответствии с загрузкой автомобиля.

Рекомендуемые положения регулятора:

Нагрузка		Груз в багажном отделении ¹	Положение регулятора
Передние сиденья	Задние сиденья		
1-2	-	-	0
1-2	3	-	2
1-2	3	Макс.	2,5
1-2 ²	-	Макс.	3,5 ²
1	-	Макс.	4

¹ См. Табличка с идентификационным номером автомобиля (стр. 179).

² Только фургон.

АВАРИЙНАЯ СВЕТОВАЯ СИГНАЛИЗАЦИЯ



Расположение элементов: См. **Быстрый обзор** (стр. 11).

Примечание: В зависимости от Правил дорожного движения и прочих законов, действующих в той стране, где был произведен ваш автомобиль, лампы аварийной световой сигнализации могут мигать также при экстренном торможении.

Осветительное оборудование

УКАЗАТЕЛИ ПОВОРОТА



E102016

Примечание: Слегка нажмите на рычаг вверх или вниз, чтобы индикаторы поворота мигнули три раза.

ПЛАФОНЫ ВНУТРЕННЕГО ОСВЕЩЕНИЯ

Центральный плафон освещения салона

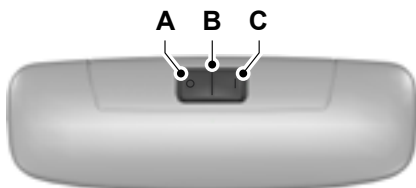

E112207

- A Выкл.
- B Действие от контактов дверей
- C Оп (Вкл.)

Если переключатель находится в положении **В**, то лампа центрального плафона освещения салона загорится при открывании или разблокировании замка боковой двери или двери багажного отделения. Если при выключенном зажигании вы оставите дверь открытой, то, во избежание разрядки аккумуляторной батареи, через некоторое время центральный плафон автоматически выключится. Чтобы ее включить, на короткое время включите зажигание.

Также лампа освещения салона загорится, когда вы выключите зажигание. Она автоматически погаснет через некоторое время или когда вы запустите двигатель.

Если при выключенном зажигании вы установите переключатель в положение **С**, то это приведёт к включению центрального плафона освещения салона. Через некоторое время она погаснет, чтобы предотвратить разрядку аккумуляторной батареи. Чтобы ее включить, на короткое время включите зажигание.

Плафоны местного освещения (для чтения)



E112208

Если вы выключите зажигание, то, во избежание разрядки аккумуляторной батареи, через некоторое время лампы для чтения автоматически погаснут. Чтобы включить лампы, на короткое время включите зажигание.

Осветительное оборудование

СНЯТИЕ ФАРЫ

1. Откройте капот. См. **Открытие и закрывание капота** (стр. 148).

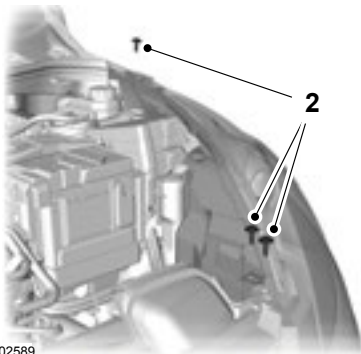

E102589

2. Выверните винты.

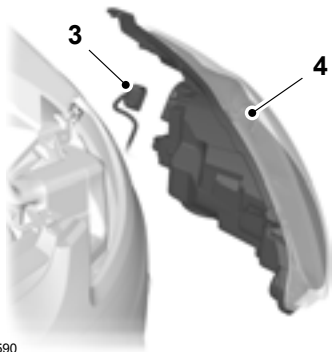

E102590

3. Отсоедините штекерный разъем.
4. Снимите модуль фары.

Примечание: При установке фары убедитесь, что вы полностью закрепили фару в зажимах крепления.

ЗАМЕНА ЛАМП

ПРЕДУПРЕЖДЕНИЯ



Выключите приборы освещения и зажигание.



Перед снятием лампы подождите некоторое время, чтобы она остыла.

ПРЕДОСТЕРЕЖЕНИЯ



Не прикасайтесь к стеклянной колбе лампы.



Устанавливайте только подходящие по техническим требованиям лампы. См. **Таблица**

технических характеристик ламп (стр. 62).

Фара головного света

Рычаг указателей поворота

1. Снимите модуль фары. См. **Снятие фары** (стр. 57).

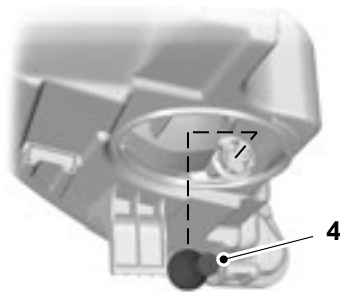

2



E102593

2. Снимите панель.

Осветительное оборудование

3. Поверните против часовой стрелки и снимите патрон лампы.
4. Осторожно вдавите лампу в патрон, поверните против часовой стрелки и извлеките лампу наружу.

Лампа ближнего света фары

1. Снимите модуль фары. См. **Снятие фары** (стр. 57).

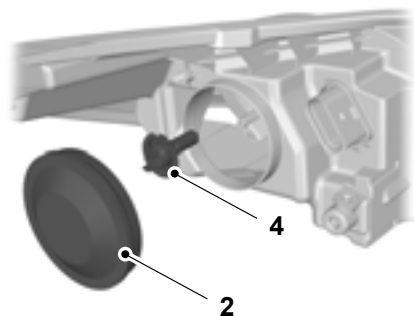

E102598

2. Снимите панель.
3. Поверните против часовой стрелки и снимите патрон лампы.
4. Извлеките лампу.

Дальний свет фар

1. Снимите модуль фары. См. **Снятие фары** (стр. 57).

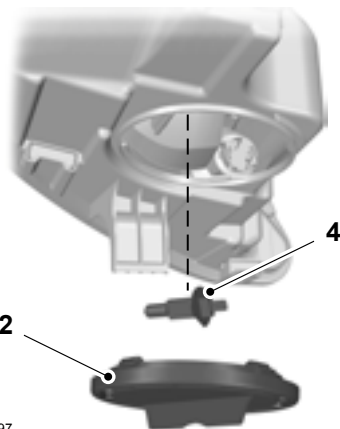

E102597

2. Снимите панель.
3. Освободите крепежный зажим. Поверните против часовой стрелки и снимите патрон лампы.
4. Извлеките лампу.

Габаритные фонари

1. Снимите модуль фары. См. **Снятие фары** (стр. 57).

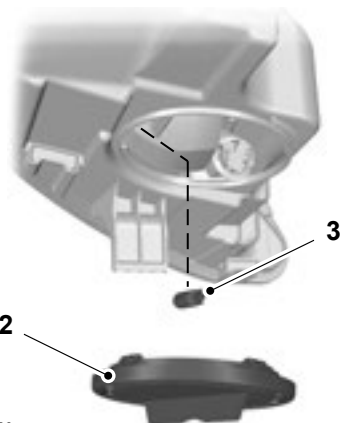

E102596

Осветительное оборудование

2. Снимите панель.
3. Вытяните патрон в сборе с лампой и извлеките его. Извлеките лампу.

Боковые повторители указателей поворота

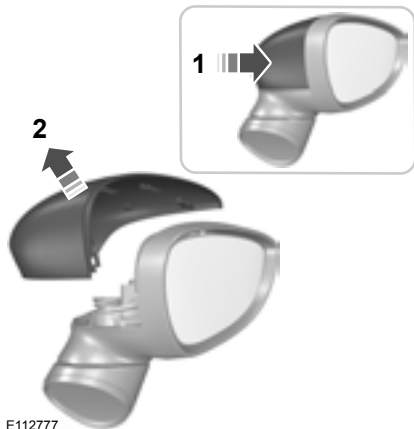

1. Нажмите на крышку сбоку, чтобы освободить фиксаторы.
2. Снимите панель.

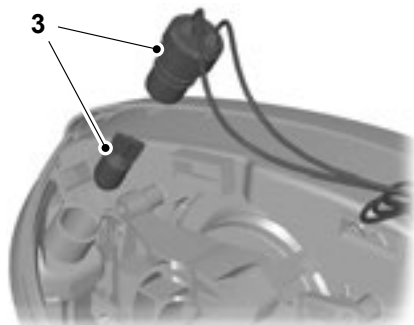

3. Снимите лампу и патрон лампы. Извлеките лампу.

Передние противотуманные фары

Примечание: Передние противотуманные фары необслуживаемые; если они выйдут из строя, обратитесь к вашему дилеру.

Задние фонари

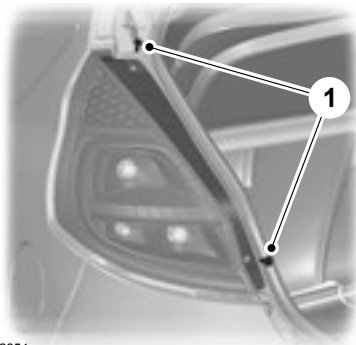

1. Выверните винты.



2. Приподнимите уплотнитель багажного отделения.

Осветительное оборудование



E112776

3. Снимите напольное покрытие.

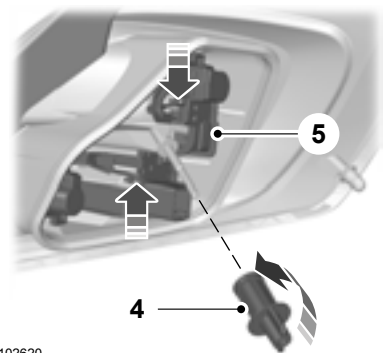

E102620

4. Выверните барашковую гайку.

5. Снимите задний фонарь и открепите патрон лампы.

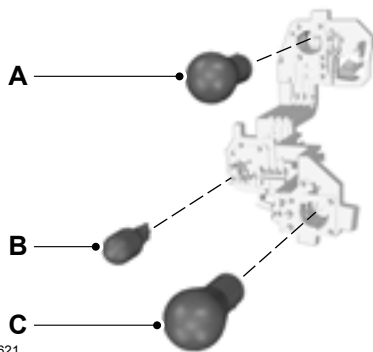

E102621

A Задние габаритные огни и стоп-сигналы

B Задний ход

C Индикатор

4. Извлеките лампы.

Задние противотуманные фары

Примечание: Задние противотуманные фары необслуживаемые; если они выйдут из строя, обратитесь к вашему дилеру.

Центральный стоп-сигнал

Примечание: Светодиодная панель не является обслуживаемым элементом, при возникновении ее неисправности необходимо обратиться в дилерский центр.

Осветительное оборудование

Фонарь подсветки регистрационного знака

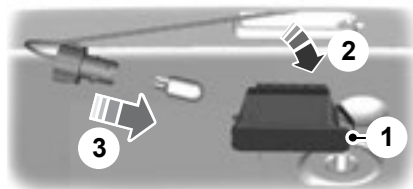

E72789

1. Осторожно освободите пружинный держатель.
2. Снимите модуль лампы.
3. Извлеките лампу.

Плафон освещения салона

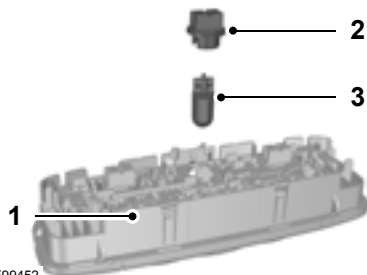

E99452

1. Осторожно открепите модуль лампы.
2. Поверните против часовой стрелки и снимите патрон лампы.
3. Извлеките лампу.

Плафоны местного освещения (для чтения)

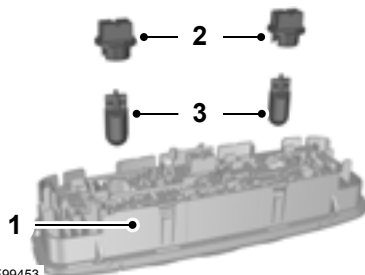

E99453

1. Осторожно открепите модуль лампы.
2. Поверните против часовой стрелки и снимите патрон лампы.
3. Извлеките лампу.

Плафон освещения багажного отделения

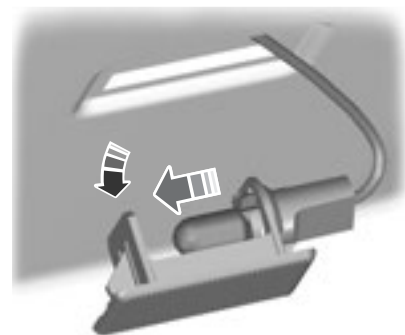

E72784

1. Осторожно открепите модуль лампы.
2. Извлеките лампу.

Осветительное оборудование

ТАБЛИЦА ТЕХНИЧЕСКИХ ХАРАКТЕРИСТИК ЛАМП

Фонарь	Тип	Мощность (Ватт)
Передний фонарь указателя поворота	PY21W	21
Дальний свет фар	H1	55
Лампа ближнего света фары	H7	55
Боковой повторитель	WY5W	5
Лампа передней противотуманной фары	H11	55
Габаритные фонари	W5W	5
Задний фонарь указателя поворота	PY21W	21
Передний и задний габаритные фонари	P21/5W	21/5
Задний противотуманный фонарь	P21W	21
Фонарь заднего хода	W16W	16
Фонарь подсветки регистрационного знака	W5W	5
Плафон освещения салона	W6W	6
Плафон для чтения	W5W	5
Плафон освещения багажного отделения	W5W	5

ЭЛЕКТРИЧЕСКИЕ СТЕКЛОПОДЪЕМНИКИ

ПРЕДУПРЕЖДЕНИЕ



Не пользуйтесь электрическими стеклоподъемниками, если на их пути имеются какие-либо препятствия.

Примечание: Если часто нажимать клавиши управления стеклоподъемниками/люком в течение короткого периода времени, то, чтобы предотвратить повреждение вследствие перегрева, система может временно стать неработоспособной.

Чтобы привести в действие электрические стеклоподъемники, включите зажигание.

Переключатели на двери водителя

Стеклоподъемниками всех дверей можно управлять с помощью клавиш на обивке двери водителя.



E121510

Автоматическое открывание и закрывание окна двери водителя

Нажмите или поднимите клавишу во второе фиксируемое положение, а затем отпустите ее. Нажмите или поднимите её, чтобы остановить стекло.

Выключатель стеклоподъемников задних дверей (защита от открывания окон детьми)

Примечание: Управлять стеклоподъемниками задних дверей всегда можно с двери водителя.



E121511

С помощью клавиш управления на двери водителя можно отключить выключатели электрических стеклоподъемников задних дверей.

Когда выключатели стеклоподъемников задних дверей отключены, лампа выключателя на двери водителя загорается, а лампы клавиш выключателей стеклоподъемников задней двери гаснут.

Функция защиты от заземления пальцев, рук и т. п.

ПРЕДУПРЕЖДЕНИЕ



Небрежное закрывание окон/вентиляционного люка может отменить действие этой защитной функции и привести к травмам.

Примечание: Функция предотвращения прищемления предусмотрена только для водительского окна.

Если при закрывании окна на его пути возникнет препятствие, то стекло автоматически остановится и переместится на некоторое расстояние в обратном направлении.

Отключение функции защиты от заземления пальцев, рук и т. п.

ПРЕДОСТЕРЕЖЕНИЕ



Если вы закрываете окно третий раз, функция отключается. Убедитесь в отсутствии препятствий на пути закрывающегося окна.

Чтобы отключить эту функцию при возрастании сопротивления (например, зимой, когда движению стекла/крышки может мешать снег) выполните описанные ниже действия.

1. Дважды закройте окно до точки, в которой возникает сопротивление, и дайте стеклу возможность переместиться в обратном направлении.

2. Закройте окно в третий раз до момента возникновения сопротивления. Функция защиты от заземления отключится и вы не сможете закрыть окно автоматически. Окно преодолеет сопротивление и вы можете закрыть его полностью.
3. Если окно не закроется с третьей попытки, его должен проверить квалифицированный механик.

Восстановление настроек памяти электрических стеклоподъемников

ПРЕДУПРЕЖДЕНИЕ



До момента восстановления настроек памяти функция защиты от заземления не действует.

Если аккумуляторная батарея была отсоединена, то после ее подсоединения необходимо восстановить в запоминающем устройстве настройки, соответствующие закрытому и открытому положению водительского окна. Для этого:

1. Поднимите клавишу выключателя и удерживайте ее, пока стекло не поднимется полностью. Удерживайте клавишу в поднятом положении еще одну секунду.
2. Отпустите клавишу, затем снова поднимите ее два или три раза еще на одну секунду.
3. Откройте окно и попытайтесь закрыть его автоматически (при однократном нажатии клавиши).
4. Если окно полностью не закрывается при однократном нажатии клавиши, то повторите процедуру восстановления настроек памяти.

НАРУЖНЫЕ ЗЕРКАЛА ЗАДНЕГО ВИДА

ПРЕДУПРЕЖДЕНИЕ



Не переоценивайте расстояние до объекта, который вы видите в выпуклом зеркале заднего вида.

Объекты, появившиеся в таком зеркале, кажутся меньше и дальше, чем есть на самом деле.

Зеркала, складываемые вручную

Складывание

Толкните корпус зеркала в направлении бокового окна.

Раскладывание

Убедитесь в полноте открытия и надежной фиксации зеркала после того, как вернете его в нормальное положение.

НАРУЖНЫЕ ЗЕРКАЛА ЗАДНЕГО ВИДА С ЭЛЕКТРОПРИВОДОМ

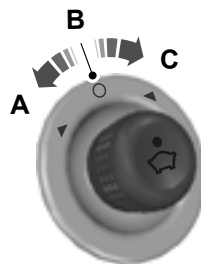

E71280

- A Левое зеркало
- B Выкл.
- C Правое зеркало

Наклон зеркального элемента



E71281

Наружные зеркала заднего вида с электроприводом складывания

Автоматическое складывание и раскладывание

Примечание: Если зеркала были сложены с помощью кнопки складывания ручную, их можно разложить, только используя кнопку складывания вручную.

Окна и зеркала

Зеркала будут сложены автоматически, когда вы блокируете автомобиль с помощью ключа, пульта дистанционного управления или посредством запроса к системе бесключевого входа. Зеркала будут разложены, когда вы разблокируете автомобиль с помощью ключа, пульта дистанционного управления или посредством запроса к системе бесключевого входа, нажимаете на внутреннюю ручку водительской двери или запускаете двигатель.

Механическое складывание и раскладывание

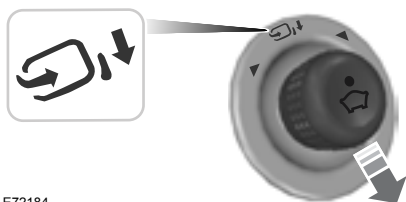

E72184

ЗЕРКАЛО С ФУНКЦИЕЙ АВТОЗАТЕМНЕНИЯ



E71028

Данное зеркало заднего вида будет автоматически затемнено при попадании на него луча света. Функция автоматического затемнения не будет работать при движении задним ходом.

Приборный щиток

УКАЗАТЕЛИ

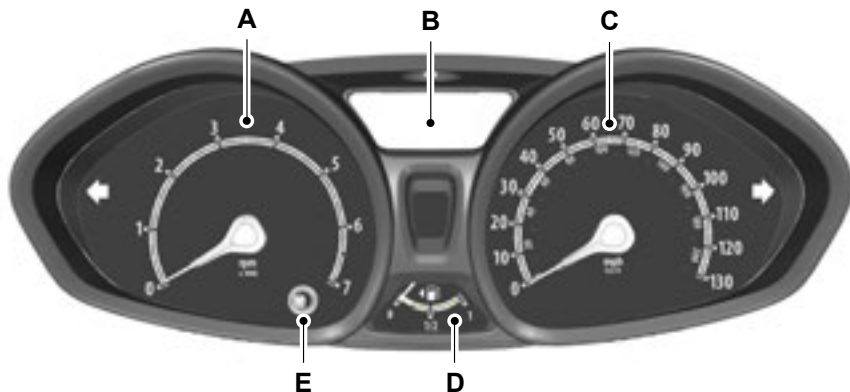

E102660

- A Тахометр
- B Многофункциональный информационный дисплей
- C Спидометр
- D Указатель уровня топлива
- E Кнопка обнуления счетчика частичного пробега

Указатель уровня топлива

Стрелка, изображенная рядом с символом заправочной колонки, показывает, на какой стороне автомобиля расположена крышка заливной горловины топливного бака.

СИГНАЛИЗАТОРЫ И ИНДИКАТОРЫ

При включении зажигания загораются следующие сигнализаторы и индикаторы:

- Система тормозов
 - Температура охлаждающей жидкости двигателя
 - Открыты двери
 - Неисправность двигателя
 - Сигнализатор опасности обледенения
 - Неисправность системы зажигания
 - Давление масла
 - Рулевое управление с усилителем
 - Система динамической стабилизации (ESP)
- ABS
 - Надувные подушки безопасности

Приборный щиток

Если сигнализатор/индикатор не загорается при включении зажигания, это указывает на неисправность соответствующей системы. Система должна быть проверена механиком, прошедшим надлежащую подготовку.

Сигнализатор антиблокировочной системы (ABS)



Если этот сигнализатор загорается во время движения, это указывает на неисправность. При этом сохраняется нормальное торможение (без ABS). Система должна быть как можно скорее проверена механиком, прошедшим надлежащую подготовку.

Сигнализатор неисправности системы подушек безопасности



Если этот сигнализатор загорается во время движения, это указывает на неисправность. Система должна быть проверена механиком, прошедшим надлежащую подготовку.

Сигнализатор тормозной системы



Сигнализатор включается при включении стояночного тормоза.

ПРЕДУПРЕЖДЕНИЕ



Плавное сбросьте скорость и остановите автомобиль на ближайшем безопасном участке дороги. Торможение производите с осторожностью.

Если этот сигнализатор загорится во время движения, убедитесь в том, что отключен стояночный тормоз. Если стояночный тормоз не включен, это означает, что имеется неисправность. Система должна быть немедленно проверена специалистом, прошедшим соответствующую подготовку.

Сигнализатор температуры охлаждающей жидкости

ПРЕДОСТЕРЕЖЕНИЕ



Не продолжайте поездку, если этот индикатор горит, несмотря на то что уровень соответствует норме. Система должна быть немедленно проверена специалистом, прошедшим соответствующую подготовку.



Если этот индикатор продолжает гореть после запуска двигателя или загорается во время движения, это указывает на наличие неполадок. Соблюдая все меры предосторожности, как можно быстрее остановите автомобиль и выключите зажигание. Проверьте уровень охлаждающей жидкости. См. **Проверка охлаждающей жидкости двигателя** (стр. 154).

Индикатор состояния системы круиз-контроля



Этот индикатор загорается, если вы задали в системе круиз-контроля скорость. См. **Использование системы круиз-контроля** (стр. 124).

Приборный щиток

Рычаг указателей поворота



Мигает при включении фонарей указателей поворота. Внезапное

увеличение частоты мигания указывает на перегорание одной из ламп указателей поворота. См. **Замена ламп** (стр. 57).

Сигнализатор незакрытой двери



Сигнализатор загорается при включении зажигания и остается включенным, если любая из боковых дверей, капот или дверь багажного отделения закрыты не полностью.

Контрольные лампы двигателя

Индикатор неисправности



Сигнализатор неисправности силового агрегата



Для всех автомобилей

Если любая из ламп загорается при работающем двигателе, это указывает на неисправность. При этом двигатель продолжает работать, но, возможно, с ограниченной мощностью. Если сигнализатор мигает во время движения, **немедленно сбавьте скорость**. Если сигнализатор продолжает мигать, избегайте резкого разгона или замедления. Система должна быть немедленно проверена специалистом, прошедшим соответствующую подготовку.

ПРЕДУПРЕЖДЕНИЕ



Выполните проверку немедленно.

Если **обе** лампы загораются одновременно, **остановите автомобиль в ближайшем безопасном месте** (продолжение поездки может привести к падению мощности и к заглоханию двигателя). Выключите зажигание и попытайтесь перезапустить двигатель. Если двигатель перезапускается, система должна быть немедленно проверена специалистом, прошедшим соответствующую подготовку. Если перезапуск двигателя оказывается невозможным, перед продолжением поездки требуется проверить состояние автомобиля.

Индикатор включения передних противотуманных фар



Индикатор загорается, когда вы включаете передние противотуманные фары.

Сигнализатор опасности обледенения

ПРЕДУПРЕЖДЕНИЕ



Даже если температура воздуха поднимается выше 4 °C, это не гарантирует отсутствия опасности, связанных с холодной погодой.



Оранжевый индикатор горит, если температура наружного воздуха находится в диапазоне от 4°C до 0°C. Если температура наружного воздуха опустится ниже 0°C, загорится красный индикатор.

Приборный щиток

Индикатор предупреждения о наличии топлива в масле



Этот индикатор загорается, если моторное масло загрязнено топливом. Как можно скорее замените моторное масло.

Сигнализатор падения давления моторного масла

ПРЕДОСТЕРЕЖЕНИЕ



Не продолжайте поездку, если этот индикатор горит, несмотря на то что уровень соответствует норме.

Система должна быть немедленно проверена специалистом, прошедшим соответствующую подготовку.



Если этот индикатор продолжает гореть после запуска двигателя или загорается во время движения, это указывает на наличие неполадок. Соблюдая все меры предосторожности, как можно быстрее остановите автомобиль и выключите зажигание. Проверьте уровень масла в двигателе. См. **Проверка моторного масла** (стр. 153).

Индикатор свечей накаливания



Если этот индикатор загорелся, дождитесь его выключения перед запуском двигателя.

Индикатор включения фар



Этот индикатор загорается, когда вы включаете ближний свет фар или боковые и задние фонари.

Сигнализатор неисправности системы электроснабжения (разряда аккумуляторной батареи)



Если этот сигнализатор загорается во время движения, это указывает на неисправность. Выключите все ненужное электрооборудование. Система должна быть немедленно проверена специалистом, прошедшим соответствующую подготовку.

Сигнализатор низкого уровня топлива



Если загорится этот сигнализатор, как можно скорее дозаправьте автомобиль.

Индикатор включения дальнего света фар



Индикатор загорается, когда вы включаете дальний свет фар. При включении аварийной сигнализации светом фар этот индикатор будет мигать.

Сигнализатор сообщений



Этот сигнализатор загорается, когда на информационном дисплее появляется новое сообщение. См. **Информационные сообщения** (стр. 79).

Приборный щиток

Индикатор усилителя рулевого управления



Загорается при возникновении неисправности усилителя рулевого управления. Система рулевого управления полностью сохранит свою работоспособность, однако вам придется прикладывать большее усилие к рулевому колесу. Система должна быть как можно скорее проверена механиком, прошедшим надлежащую подготовку.

Индикатор включения задних противотуманных фонарей



Индикатор загорается, когда вы включаете задние противотуманные фонари.

Сигнализатор непристегнутого ремня безопасности



См. Система определения непристегнутого ремня безопасности (стр. 30).

Индикатор переключения передач



Этот индикатор загорается, информируя водителя о том, что переключение на более высокую передачу может обеспечить сокращение расхода топлива и выбросов CO₂. Индикатор не загорается во время быстрого ускорения, торможения или при выжатой педали сцепления.

Индикатор системы динамической стабилизации (ESP)



Во время движения этот индикатор мигает при активации системы. Если при включении зажигания этот индикатор не загорается или постоянно горит во время движения, это указывает на неисправность. После возникновения неисправности система отключается. Система должна быть как можно скорее проверена механиком, прошедшим надлежащую подготовку.

При отключении системы ESP ее сигнализатор остается включенным. Лампа сигнализатора погаснет, после того как вы снова включите систему или выключите зажигание.

ЗВУКОВЫЕ ПРЕДУПРЕЖДЕНИЯ И ИНДИКАТОРЫ

Автоматическая коробка передач

Если рычаг находится в положении, отличном от **P**, то при открывании водительской двери раздастся предупреждающий звуковой сигнал.

Ключ снаружи автомобиля

Автомобили с бесключевой системой

Если при работающем двигателе система Key Free не сможет определить наличие пассивного ключа внутри автомобиля, то при закрывании двери водителя начнёт звучать предупреждающий сигнал.

Сигнализатор невыключенных фар

Если зажигание было выключено, а приборы наружного освещения остались включенными, то при открывании водительской двери раздастся предупреждающий сигнал.

Низкий уровень топлива

Предупреждающий сигнал раздается при включении сигнализатора низкого уровня топлива.

Сигнализатор непристегнутого ремня безопасности

ПРЕДУПРЕЖДЕНИЯ



После пристегивания передних ремней безопасности сигнализатор непристегнутого ремня безопасности продолжает работать в режиме ожидания. Он включится снова при обнаружении непристегнутого ремня.



Не садитесь поверх пристёгнутого ремня для предотвращения включения сигнализатора непристёгнутого ремня. Максимальная защита обеспечивается только тогда, когда вы пристёгнуты ремнём безопасности.

Когда скорость автомобиля становится выше заданного предела, предупреждающий сигнал раздается, если не пристегнут любой из передних ремней безопасности. Подача звукового сигнала прекращается через 5 минут.

Информационные дисплеи

ОБЩАЯ ИНФОРМАЦИЯ

Примечание: Информационный дисплей остается включенным в течение нескольких минут после выключения зажигания.

С помощью органов управления аудиоблока можно запрограммировать различные системы.

Список устройств

Значок меняется, показывая задействованную функцию.



Проигрыватель CD



Радиоприемник



Гнездо подключения внешних устройств



Телефон

Структура меню

Тип 1



Настройки

Органы управления



E103626

Используйте кнопки со стрелками, обращенными **вверх** и **вниз** для прокрутки меню и выделения подсветкой опций меню.

Нажмите на кнопку с **правой** стрелкой для входа в подменю.

Нажмите на кнопку с **левой** стрелкой для выхода из меню.

Для возврата в главное меню в любое время нажмите и удерживайте кнопку с **левой** стрелкой (кнопка отмены).

Нажмите кнопку **OK** для выбора и подтверждения установок.

Информационные дисплеи

MENU

РЕЖИМ РАДИО

- РУЧН. НАСТРОЙКА
- СКАН.
- АВТОМАТИЧ. СОХР.

РЕЖИМ CD

- НОРМАЛЬН.
- Повтор
- Случ.
- Скан.

MP3 РЕЖИМ CD

- НОРМАЛЬНО
- Повтор
- Случ.
- Скан.

МЕНЮ ЗВУК

- УРОВЕНЬ AVC
- ЗВУЧАНИЕ
- НАСТРОЙКА DSP
- DSP ЭКВАЛАЙЗЕР
- НОВОСТИ
- АЛЬТЕРН. ЧАСТОТЫ
- РЕГИОНАЛЬН. RDS

АВТОМОБ. ПАРАМЕТ.

- СКЛАД. ЗЕРКАЛ
- ПОВОРОТНИК
- ОСВЕЩЕН. АМБИЕНТЕ
- ПРЕДУП. СИГНАЛ
- ИНФ. СИГНАЛЫ

ПАРАМЕТРЫ ЧАСОВ

- УСТАНОВИТЬ ВРЕМЯ
- УСТАНОВИТЬ ДАТУ
- РЕЖИМ 12Ч/24Ч

ПАРАМ. ДИСПЛЕЯ

- ЕДИН. ИЗМЕРЕН.
- ВЫБРАТЬ ЯЗЫК
- ЯРКОСТЬ

СООБЩЕНИЯ

Информационные дисплеи

Тип 2

Примечание: Меню телефона зависит от технических возможностей телефона, статуса вызова и т.д.

Для доступа к меню используйте кнопку **MENU** и кнопку с левой стрелкой.

Информационные дисплеи

CD
Радио

AUX

Телефон

Меню

- FM
- FM AST
- AM
- AM AST

iPOD

- USB
- Аудио вход
- Выбрать номер
- Активн. вызов
- Повтор вызова
- Телефон. книга
- Списки

- Выбрать телеф.
- Bluetooth вкл
- Вызовы отклон.

Аудио

Автомобиль

Часы

Дисплей

Сообщения

- Папка / Записи
- Станции
- Станции
- Станции
- Станции

- Плейлисты
- Исполнители
- Альбомы
- Песни
- Жанры
- Папка / Записи

- Неприн. вызовы
- Принят. вызовы
- Исход. вызовы

- Адапт. громкость
- ЗВУЧАНИЕ
- НАСТРОЙКА DSP
- DSP ЭКВАЛАЙЗЕР
- НОВОСТИ
- АЛЬТЕРН. ЧАСТОТЫ
- РЕГИОНАЛЬН. RDS

- Склад. зеркал
- Ин. смен. полос.
- Свет ambiente
- Сигн. звуки

- Установ. время
- Установ. дату
- 24 часа

- Един. измер.
- Язык
- Яркость

Информационные дисплеи

Тип 3

Примечание: Меню телефона зависит от технических возможностей телефона, статуса вызова и т.д.

Для доступа к меню используйте кнопку **MENU** и кнопку с левой стрелкой.

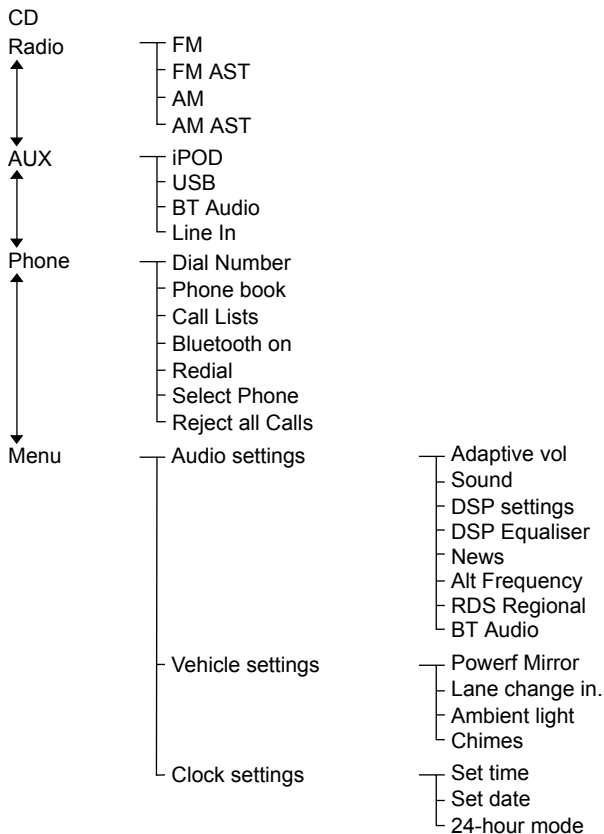

E129773

Информационные дисплеи

МАРШРУТНЫЙ КОМПЬЮТЕР



E103499

- A Температура наружного воздуха
- B Маршрутный компьютер

Маршрутный компьютер



E102759

Нажмите на кнопку для прокрутки экрана.

Для обнуления значений расстояния, среднего расхода топлива и средней скорости выберите соответствующий экран, нажмите и удерживайте кнопку.

Маршрутный компьютер включает следующие информационные окна:

Поездка

Указатель может регистрировать величину пробега во время отдельных поездок.

Запас хода по топливу

Отображает приблизительную величину пробега автомобиля на том количестве топлива, которое осталось в баке. Изменение стиля вождения может повлиять на этот показатель.

Средний расход топлива

Показывает средний расход топлива с момента последнего обнуления показаний.

Средняя скорость

Показывает среднюю скорость с момента последнего обнуления показаний.

Одометр

Регистрирует общий пробег автомобиля.

ПЕРСОНАЛЬНЫЕ НАСТРОЙКИ

Единицы измерения

Для переключения между метрическим и британскими единицами измерения перейдите к данному окну и нажмите на кнопку **OK**.

Переключение единиц измерения через это окно отразится на следующих окнах:

- Запас хода по топливу
- Средний расход топлива
- Мгновенный расход топлива
- Средняя скорость

Информационные дисплеи

Отключение звуковых сигналов

Следующие звуковые сигналы можно отключить:

- Предупреждающие сообщения.
- Информационные сообщения.

ИНФОРМАЦИОННЫЕ СООБЩЕНИЯ

Надувные подушки безопасности

Сообщение	Контрольная лампа	Действия
Неполадки системы подушек безопасности - устраните немедленно	желтый	Система должна быть как можно скорее проверена механиком, прошедшим надлежащую подготовку.

Срабатывание сигнализации

Сообщение	Контрольная лампа	Действия
Сработала сигнализация - проверьте автомобиль	желтый	См. Сигнализация (стр. 45).
Сканирование салона отключено	желтый	См. Сигнализация (стр. 45).
Неполадки системы сигнализации - устраните при очередном обслуживании	-	Система должна быть проверена механиком, прошедшим надлежащую подготовку.

Открыты двери

Сообщение	Контрольная лампа	Действия
Открыта водительская дверь	красный	Автомобиль двигается. Как можно скорее остановите автомобиль в безопасном месте и закройте дверь.
Открыта задняя дверь со стороны водителя	красный	Автомобиль двигается. Как можно скорее остановите автомобиль в безопасном месте и закройте дверь.

Информационные дисплеи

Сообщение	Контрольная лампа	Действия
Открыта дверь переднего пассажира	красный	Автомобиль движется. Как можно скорее остановите автомобиль в безопасном месте и закройте дверь.
Открыта задняя пассажирская дверь	красный	Автомобиль движется. Как можно скорее остановите автомобиль в безопасном месте и закройте дверь.
Открыт багажник	красный	Автомобиль движется. Как можно скорее остановите автомобиль в безопасном месте и закройте багажник.
Открыт капот	красный	Автомобиль движется. Как можно скорее остановите автомобиль в безопасном месте и закройте капот. См. Открытие и закрытие капота (стр. 148).
Открыта водительская дверь	желтый	Автомобиль не движется. Закройте.
Открыта задняя дверь со стороны водителя	желтый	Автомобиль не движется. Закройте.
Открыта дверь переднего пассажира	желтый	Автомобиль не движется. Закройте.
Открыта задняя пассажирская дверь	желтый	Автомобиль не движется. Закройте.
Открыт багажник	желтый	Автомобиль не движется. Закройте.
Открыт капот	желтый	Автомобиль не движется. Закройте. См. Открытие и закрытие капота (стр. 148).

Информационные дисплеи

неисправности двигателя;

Сообщение	Контрольная лампа	Действия
Предварительный обогрев блока цилиндров	желтый	См. Пуск дизельного двигателя (стр. 104).

иммобилайзера двигателя;

Сообщение	Контрольная лампа	Действия
Неполадки иммобилизатора - устраните немедленно	красный	Система должна быть как можно скорее проверена механиком, прошедшим надлежащую подготовку.

Система управления без ключа

Сообщение	Контрольная лампа	Действия
Не обнаружен ключ	желтый	См. Система управления замками без помощи ключа (стр. 40).
Ключ снаружи автомобиля	желтый	См. Система управления замками без помощи ключа (стр. 40).
Низкий заряд аккумулятора ключа - замените аккумулятор	желтый	См. Замена элемента питания пульта дистанционного управления (стр. 34).
Выключите зажигание - используйте кнопку POWER	желтый	См. Пуск без помощи ключа (стр. 100).
Выжмите тормоз перед началом движения	-	См. Пуск без помощи ключа (стр. 100).
Выжмите сцепление перед началом движения	-	См. Пуск без помощи ключа (стр. 100).
Закройте багажник или используйте запасной ключ	-	См. Система управления замками без помощи ключа (стр. 40).

Информационные дисплеи

Сообщение	Контрольная лампа	Действия
Включен ограничитель угла поворота – поверните рулевое колесо	-	См. Блокировка рулевого колеса (стр. 102).

Освещение

Сообщение	Контрольная лампа	Действия
Неполадки левого указателя - замените лампу	-	См. Замена ламп (стр. 57).
Неполадки правого указателя - замените лампу	-	См. Замена ламп (стр. 57).

Обслуживание

Сообщение	Контрольная лампа	Действия
Очень низкий уровень тормозной жидкости – остановитесь в безопасном месте	красный	См. Проверка уровня тормозной жидкости и рабочей жидкости гидропривода сцепления (стр. 155).
Неполадки в системе тормозов - остановитесь в безопасном месте	красный	Система должна быть немедленно проверена специалистом, прошедшим соответствующую подготовку.
Низкое давление моторного масла - остановитесь в безопасном месте	красный	См. Проверка моторного масла (стр. 153).
Неполадки двигателя - устраните немедленно	желтый	Система должна быть как можно скорее проверена механиком, прошедшим надлежащую подготовку.
Неполадки автоматического очистителя/освещения - устраните при очередном обслуживании	желтый	Система должна быть проверена механиком, прошедшим надлежащую подготовку.

Информационные дисплеи

Сообщение	Контрольная лампа	Действия
Замена моторного масла требуется при очередном обслуживании	-	Система должна быть проверена механиком, прошедшим надлежащую подготовку.

Рулевое управление

Сообщение	Контрольная лампа	Действия
Неполадки рулевого управления - устраните немедленно	красный	Система должна быть немедленно проверена специалистом, прошедшим соответствующую подготовку.
Неполадки рулевого управления - остановитесь в безопасном месте	красный	Система должна быть немедленно проверена специалистом, прошедшим соответствующую подготовку.
Неполадки усилителя рулевого управления - устраните немедленно	желтый	Система рулевого управления полностью сохранит свою работоспособность, однако вам придется прикладывать большее усилие к рулевому колесу. Система должна быть как можно скорее проверена механиком, прошедшим надлежащую подготовку.

Коробка передач

Сообщение	Контрольная лампа	Действия
Неполадки коробки передач - устраните немедленно	красный	Система должна быть немедленно проверена специалистом, прошедшим соответствующую подготовку.

Информационные дисплеи

Сообщение	Контрольная лампа	Действия
Перегрев коробки передач - остановитесь в безопасном месте	красный	В определенных условиях элементы автоматической коробки передач могут перегреться. В этом случае необходимо нажать на педаль тормоза и остановить автомобиль во избежание повреждения коробки передач. Установите селектор в положение N (NEUTRAL) или P (PARK) и включите стояночный тормоз. Выждите время, необходимое для охлаждения коробки передач (на экране появится соответствующее информационное сообщение) .
Автомобиль не в положении PARK, выберите P	-	См. Автоматическая коробка передач (стр. 111). См. Запуск и остановка двигателя (стр. 100).
Для запуска двигателя выберите положение N или P	-	См. Автоматическая коробка передач (стр. 111). См. Запуск и остановка двигателя (стр. 100).
Выжмите тормоз перед началом движения	-	См. Запуск и остановка двигателя (стр. 100).
Для запуска двигателя выберите положение N	-	См. Автоматическая коробка передач (стр. 111). См. Запуск и остановка двигателя (стр. 100).
Открыта дверь, задействуйте тормоз	-	См. Автоматическая коробка передач (стр. 111). См. Запуск и остановка двигателя (стр. 100).

Информационные дисплеи

Система динамической стабилизации (ESP)

Сообщение	Контрольная лампа	Действия
Неполадки системы ABS - устраните немедленно	желтый	Система должна быть как можно скорее проверена механиком, прошедшим надлежащую подготовку.
Неполадки системы ESP - устраните при очередном обслуживании	-	Система должна быть проверена механиком, прошедшим надлежащую подготовку.
Отключение системы ESP	-	См. Использование системы динамической стабилизации (стр. 116).

Органы управления микроклиматом

ПРИНЦИПЫ РАБОТЫ

Поступление наружного воздуха

Не допускайте закупоривания воздухозаборных отверстий перед ветровым стеклом (снегом, листьями и т.п.), чтобы система кондиционирования воздуха могла работать эффективно.

Рециркуляция воздуха

ПРЕДОСТЕРЕЖЕНИЕ

⚠ Длительное использование режима рециркуляции воздуха может привести к запотеванию стекол. Если стекла покрываются влагой, установите настройки режима удаления льда и влаги с лобового стекла.

Воздух в салоне будет изолирован от наружного. Наружный воздух не будет поступать в салон.

Отопление

Эффективность отопления салона зависит от температуры охлаждающей жидкости двигателя.

Кондиционирование воздуха

Примечание: Система кондиционирования воздуха работает только, если температура выше 4°C.

Примечание: При использовании кондиционера потребление топлива возрастает.

Воздух проходит через теплообменник и там охлаждается. Для предупреждения запотевания стекол воздух осушается. Конденсируемая влага направляется наружу. Поэтому, появление небольшой лужи воды под автомобилем нормально.

Общие сведения об управлении микроклиматом в салоне.

Плотно закрывайте все окна.

Отопление салона.

Направляйте поток воздуха к ногам. При холодной или влажной погоде следует направить часть воздушного потока к ветровому стеклу и дверным окнам.

Охлаждение салона

Направляйте поток воздуха в лицо.

ВЕНТИЛЯЦИОННЫЕ ДЕФЛЕКТОРЫ

Центральный воздушный дефлектор

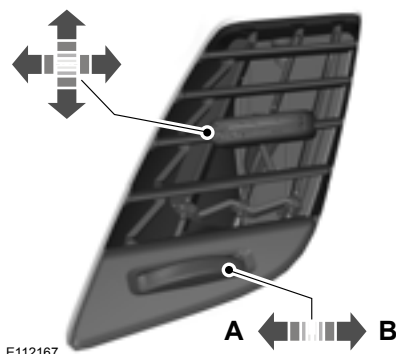

- A Закрывание
- B Открыто

Органы управления микроклиматом

Боковой воздушный дефлектор



E71942

РУЧНОЙ РЕЖИМ УПРАВЛЕНИЯ МИКРОКЛИМАТОМ

Управление распределением воздуха

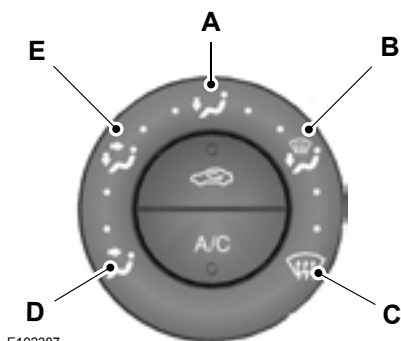

E102387

- A В сторону ног
- B В сторону ног и ветрового стекла
- C В сторону ветрового стекла
- D В сторону лица
- E В сторону лица / ног

Регулятор распределения воздуха также можно установить в любое промежуточное положение (между символами) для более точной настройки.

Вентилятор

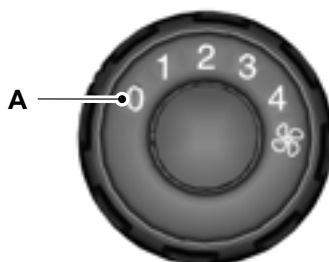

E102390

A Выкл.

Примечание: При выключенном вентиляторе салона ветровое стекло может запотевать.

Рециркуляция воздуха



Используйте эту кнопку для переключения между режимами подачи наружного воздуха и рециркуляции воздуха.

Настройки системы

Примечание: Установите все органы управления в показанные положения.

Органы управления микроклиматом

Режим быстрого прогрева салона



E102393

Охлаждение салона наружным воздухом

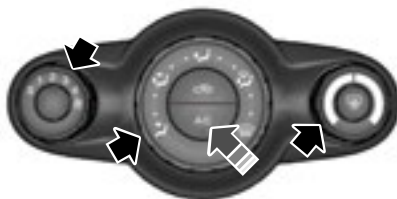

E102395

Вентиляция



E102394

Настройте режим распределения воздуха, вентилятор обдува и дефлекторы.

Включение и выключение кондиционера воздуха

A/C

При выключении вентилятора кондиционер воздуха также выключится. При повторном включении вентилятора кондиционер включится автоматически.

Режим быстрого охлаждения салона

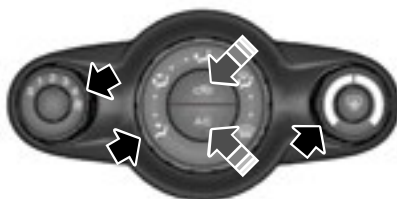

E102396

Удаление запотевания и наледи с ветрового стекла



E102397

Органы управления микроклиматом

При температуре выше 4°C кондиционер воздуха включится автоматически. Убедитесь в том, что включен вентилятор салона. Во время удаления льда и влаги горит индикатор, встроенный в переключатель.

Если вы переведёте регулятор распределения воздуха в положение, отличное от положения

С, кондиционер останется включённым.

Когда регулятор распределения воздуха установлен в положение **С**, вы можете включить или выключить кондиционер и режим рециркуляции воздуха.

При необходимости включите обогрев стекол. См. **Окна и зеркала с обогревом** (стр. 91).

Снижение влажности воздуха в салоне



E102398

АВТОМАТИЧЕСКИЙ РЕЖИМ УПРАВЛЕНИЯ МИКРОКЛИМАТОМ

Система автоматически управляет температурой, количеством и распределением воздушных потоков и регулирует их в зависимости от условий, заданных водителем, а также погодных условий. Однократное нажатие на кнопку **AUTO** включает автоматический режим.

Примечание: Старайтесь не изменять настройки, когда температура воздуха в салоне слишком высокая или низкая. Система климат-контроля автоматически отрегулирует температуру воздуха таким образом, чтобы адаптироваться к текущим условиям. Для правильной работы системы необходимо, чтобы боковые и центральные дефлекторы были полностью открыты.

Примечание: Датчик интенсивности солнечного излучения расположен в верхней части панели управления. Не закрывайте датчик какими-либо предметами.

Примечание: При низких температурах наружного воздуха, если система работает в режиме "AUTO", то до тех пор, пока двигатель остается холодным, поток воздуха направляется в сторону ветрового стекла и боковых стекол.

Установка требуемой температуры



E102706

Органы управления микроклиматом

Вы можете устанавливать температуру в пределах от 16°C до 28°C с шагом 0,5°C. В положении **LO** (ниже 16 °C) система переключается в режим непрерывного охлаждения, а в положении **HI** (выше 28 °C) - в режим непрерывного нагрева; в обоих случаях постоянная температура не будет поддерживаться.

Вентилятор



E102731

Настройки вентилятора салона отображаются на дисплее.

Для возврата в режим "авто" нажмите кнопку **AUTO**.

Распределение воздуха

Для регулировки распределения потоков воздуха в салоне нажмите нужную кнопку. Одновременно может быть выбрана любая конфигурация установок.

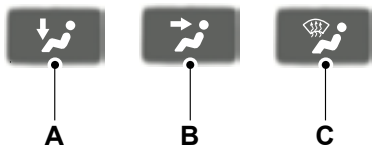

E70308

- A В сторону ног
- B В сторону лица
- C В сторону ветрового стекла

При выборе удаления инея и влаги с ветрового стекла, **A**, **B** и **C** выключатся автоматически и включится кондиционер воздуха. Наружный воздух начнет поступать в салон. Вы не сможете выбрать режим рециркуляции воздуха в салоне.

Удаление инея/влаги с ветрового стекла



Нажмите на кнопку выбора режима удаления инея/влаги с ветрового стекла. Наружный воздух начнет поступать в салон. Кондиционер воздуха будет автоматически включен. При установке распределения потоков воздуха в салоне в это положение вы не сможете выбрать режим рециркуляции воздуха в салоне.

В этом случае происходит автоматическое управление частотой вращения вентилятора и температурой воздуха в салоне, и эти параметры не могут изменяться вручную. Устанавливается максимальная скорость вентилятора и максимальная (**HI**) температура воздуха.

При выборе режима удаления инея/влаги с ветрового стекла обогрев стекла автоматически включится на короткое время и затем снова выключится.

Для возврата в режим "авто" нажмите кнопку **AUTO**.

Включение и выключение кондиционера воздуха



Органы управления микроклиматом

Нажмите кнопку **A/C** для включения или выключения кондиционера воздуха. При выключении кондиционера воздуха на обоих дисплеях появляется надпись **A/C OFF**.

При включении кондиционера воздуха на дисплее появляется надпись **A/C ON**.

Рециркуляция воздуха



Используйте кнопку выбора режима рециркуляции воздуха для переключения между режимами подачи наружного воздуха и рециркуляции воздуха.

Примечание: Если система работает в режиме "AUTO" при достаточно высоких температурах воздуха снаружи и внутри автомобиля, то модуль управления системой климат-контроля автоматически выбирает режим рециркуляции воздуха для достижения максимально эффективного охлаждения салона. По достижении выбранной температуры система автоматически выберет новую температуру поступающего воздуха.

Выключение автоматического климат-контроля



Нажмите на кнопку **OFF**.

При выключении система отопления, вентиляции и кондиционирования воздуха выключается, и включается режим рециркуляции воздуха.

ОКНА И ЗЕРКАЛА С ОБОГРЕВОМ

Электрообогреватели ветрового и заднего стекла

Воспользуйтесь электрообогревателем для удаления инея и влаги с ветрового или заднего стекла.

Примечание: Электрообогреватель стекла работает только при работающем двигателе.

Обогреватель ветрового стекла



Обогреватель заднего стекла



Электрообогрев наружных зеркал заднего вида

Наружные зеркала заднего вида оборудованы нагревательным элементом для удаления инея и влаги. При включении обогрева заднего стекла обогрев наружных зеркал заднего вида включится автоматически.

СИДЕНИЕ В ПРАВИЛЬНОМ ПОЛОЖЕНИИ

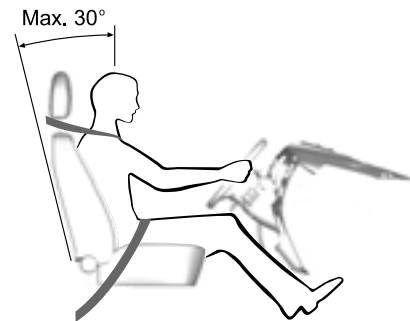

E68595

ПРЕДУПРЕЖДЕНИЯ



Не регулируйте сиденья во время движения.



Только правильно пристегнутый ремень безопасности может удержать ваше туловище в том положении, в котором достигается оптимальный эффект срабатывания подушки безопасности.

Правильная регулировка и использование сидений, подголовников, ремней и подушек безопасности обеспечит самую эффективную защиту при столкновении. Наши рекомендации:

- Сидеть следует вертикально, так, чтобы основание спины располагалось как можно глубже.
- Не отклоняйте спинку сиденья более чем на 30 градусов.

- Отрегулируйте подголовник так, чтобы его верхняя точка совпадала бы по уровню с самой верхней точкой вашей головы, а подголовник был бы максимально сдвинут вперед в такое положение, при котором вы ещё не испытываете дискомфорта.
- Между вашим туловищем и рулевым колесом должно быть достаточное расстояние. Рекомендуемое расстояние между грудной клеткой и крышкой подушки безопасности – как минимум 250 мм.
- Удерживайте рулевое колесо слегка согнутыми руками.
- Ноги тоже должны быть немного согнуты, чтобы вы могли полностью выжимать педали.
- Напечная лента ремня безопасности должна проходить через центр плеча, набедренная лента ремня должна плотно обхватывать бедра.

Выберите комфортное положение посадки, которая дает вам полный контроль над автомобилем.

ПОДГОЛОВНИКИ

Регулирование положения подголовников.

ПРЕДУПРЕЖДЕНИЯ



Поднимите подголовники задних сидений, если они заняты пассажирами.



При установке на заднее сиденье детского устройства безопасности, предназначенного для перевозки ребёнка лицом вперед, всегда снимайте подголовник с этого сиденья.

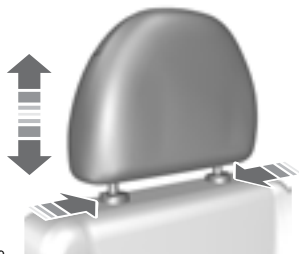

E66539

Отрегулируйте подголовник таким образом, чтобы его верхняя часть совпадала с макушкой вашей головы.

Снятие подголовников

Нажмите кнопки блокировки и снимите подголовник.

СИДЕНЬЯ С РУЧНОЙ РЕГУЛИРОВКОЙ

ПРЕДУПРЕЖДЕНИЯ

 Не пользуйтесь какими-либо дополнительными чехлами сидений, которые не предназначены специально для сидений со встроенными боковыми подушками безопасности. Установку чехлов для таких сидений должен выполнять только специально подготовленный персонал на сервисной станции.

 Не регулируйте положение сидений во время движения.

Перемещение сидений вперед и назад

ПРЕДУПРЕЖДЕНИЕ



Чтобы убедиться в надежности фиксации сиденья после регулировки, попробуйте сдвинуть его назад и вперед.

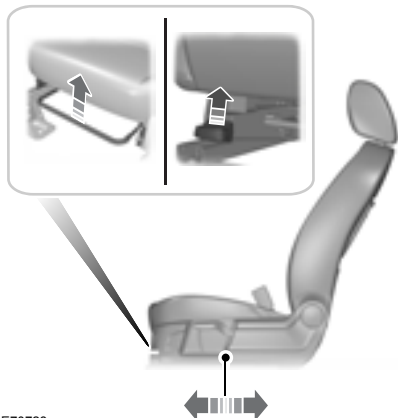

E70728

Сиденья

Складывание спинок сидений вперед (автомобили с трехдверным кузовом)

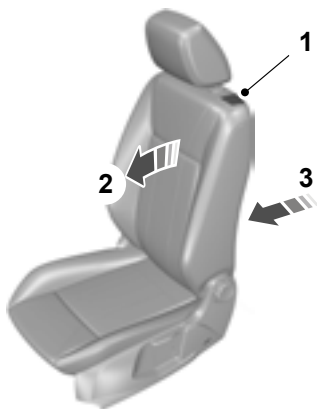

E112675

1. Потяните рычаг блокировки для освобождения сиденья.

Примечание: При перемещении сиденья отпустите рычаг блокировки.

2. Толкните спинку сиденья вперед, для того чтобы зафиксировать ее в сложенном положении.
3. Продолжайте нажимать на спинку сиденья, для того чтобы переместить сиденье вперед.

Перевод спинок сидений в обычное положение (автомобили с трехдверным кузовом)

ПРЕДУПРЕЖДЕНИЕ



Не кладите какие-либо предметы за спинку сиденья, поскольку это может помешать срабатыванию фиксатора сиденья.

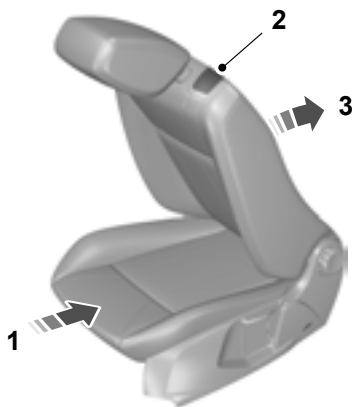

E112676

1. Переместите сиденье назад до упора (положение сохраняется в памяти) или до любого желаемого положения.

Примечание: Функция запоминания положения предусмотрена только для водительского сиденья.

2. Потяните рычаг блокировки для освобождения сиденья.
3. Складывайте спинку сиденья вперед до отчетливого щелчка, который означает, что сиденье зафиксировалось в сложенном положении.

Сиденья

Регулировка валика поясничной поддержки



E70729

Регулировка высоты водительского сиденья

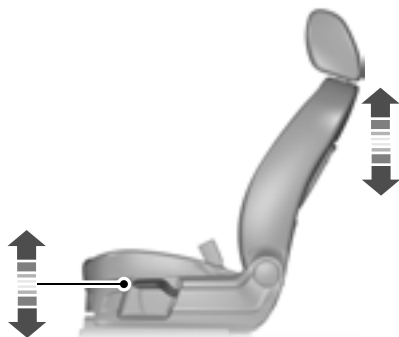

E70730

При каждом перемещении рычага (вверх или вниз) сиденье поднимается или опускается на небольшую высоту.

Регулировка угла наклона спинки сиденья

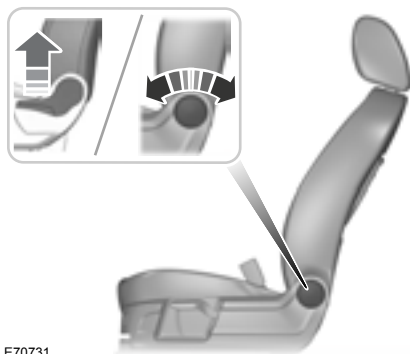

E70731

ЗАДНИЕ СИДЕНЬЯ

Складывание спинки сиденья вниз

ПРЕДУПРЕЖДЕНИЕ



При складывании вниз спинок сидений постарайтесь не класть пальцы между спинкой и каркасом сиденья.

ПРЕДОСТЕРЕЖЕНИЯ



Не пытайтесь сложить вперед подушку заднего сиденья.



Опустите подголовники. См. **Подголовники** (стр. 92).

Сиденья

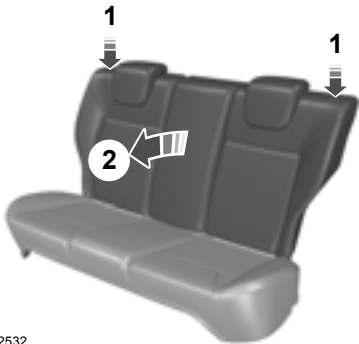

E102532

1. Нажмите на кнопки разблокировки и удерживайте их в нажатом положении.
2. Толкните вперед спинку сиденья.

ПРЕДУПРЕЖДЕНИЯ



Возвращая спинки сиденья в вертикальное положение, убедитесь, что ремни безопасности находятся в поле зрения пассажира и не защемлены позади сиденья.



Убедитесь, что подушки и спинки сидений надёжно удерживаются своими фиксаторами.

СИДЕНЬЯ С ОБОГРЕВОМ

ПРЕДОСТЕРЕЖЕНИЕ



Включение этой функции при неработающем двигателе приводит к разряду аккумуляторной батареи.



E112664

Обогрев сидений будет работать только тогда, когда включено зажигание.

Максимальная температура сиденья достигается через пять или шесть минут. Регулировка температуры осуществляется при помощи термостата.

Обогрев сидений продолжает действовать, до момента выключения переключателя обогрева или выключения зажигания.

Функции обеспечения комфорта

СОЛНЕЦАЗАЩИТНЫЕ КОЗЫРЬКИ

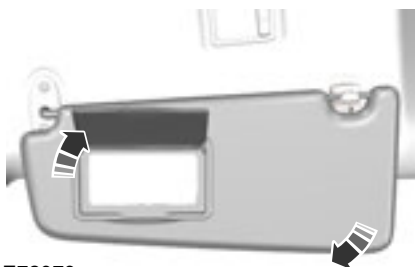

E72973

ЧАСЫ

Для установки времени включите зажигание и нажимайте кнопки **H** или **M**.

ПОДСТАВКИ ДЛЯ СТАКАНОВ

ПРЕДУПРЕЖДЕНИЕ



Не ставьте емкости с горячими напитками на подстаканники при движении автомобиля.

ПРИКУРИВАТЕЛЬ

ПРЕДОСТЕРЕЖЕНИЯ



Использование розеток при неработающем двигателе может привести к разряду аккумуляторной батареи.



Не удерживайте прикуриватель в нажатом положении.

Примечание: Розетку также можно использовать для питания приборов, рассчитанных на напряжение питания 12 В и номинальный ток не более 15 А. Для подключения электроприборов используйте только рекомендованные соединительные элементы из ассортимента фирменных аксессуаров компании Ford или элементы, пригодные для подключения штекеров стандарта SAE.

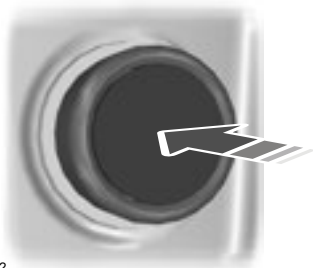

E103382

Нажмите на корпус прикуривателя. Подождите, пока прикуриватель автоматически выдвинется из гнезда.

МЕСТА ДЛЯ ХРАНЕНИЯ ВЕЩЕЙ

ПРЕДУПРЕЖДЕНИЕ



Не допускайте того, чтобы во время движения крышка вещевого отделения была открыта. Перед началом движения убедитесь в том, что крышка надёжно закрыта.

ПРЕДОСТЕРЕЖЕНИЕ



Не храните в вещевом отделении предметы и жидкости, чувствительные к нагреву.

Функции обеспечения комфорта



E72980

КАРМАНЫ ДЛЯ КАРТ

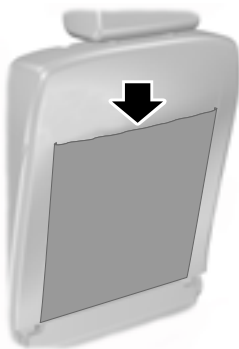

E74686

ЭЛЕКТРОННОЕ УСТРОЙСТВО АВТОМАТИЧЕСКОЙ ОПЛАТЫ ПРОЕЗДА

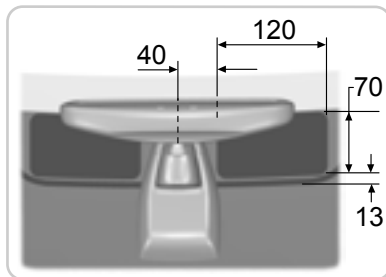

E99272

На автомобилях с атермическим ветровым стеклом устройство оплаты проезда должно располагаться так, как показано на рисунке (все размеры показаны в мм), в противном случае сигнал от передающих устройств может быть ослаблен.

Устройство автоматической оплаты проезда должно располагаться со стороны пассажира, чтобы не создавались помехи для водителя, (например, при взгляде на светофоры).

Функции обеспечения комфорта

ДОПОЛНИТЕЛЬНЫЙ РАЗЪЕМ (AUX IN)



E102671

См. **Дополнительное гнездо входа (AUX IN)** (стр. 205).

USB-ПОРТ



E102670

См. **Возможности обеспечения связи** (стр. 231).

ДЕРЖАТЕЛЬ БЛОКА СПУТНИКОВОЙ НАВИГАЦИИ

Регулировка держателя

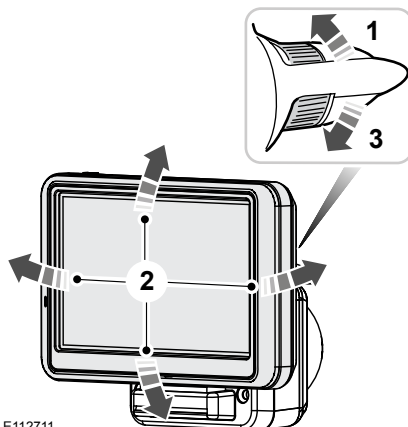

E112711

1. Отпирание.
2. Установите держатель в желаемое положение.
3. Запирание.

Примечание: Убедитесь в том, что держатель навигационного блока зафиксировался.

НАПОЛЬНЫЕ КОВРИКИ

ПРЕДУПРЕЖДЕНИЕ



Используя напольные коврики, обязательно убедитесь в том, что коврики правильно закреплены с помощью подходящих зажимов, в таком положении, которое не затрудняет работу педалей.

Запуск и остановка двигателя

ОБЩАЯ ИНФОРМАЦИЯ

Общие правила пуска двигателя

Если аккумуляторная батарея была отсоединена, то после ее подсоединения автомобиль может проявлять некоторые нетипичные ходовые качества на протяжении примерно 8 км пробега.

Это объясняется тем, что системе управления двигателем требуется перенастройка для соответствия параметрам двигателя. На необычное поведение автомобиля в этот период можно не обращать внимания.

Пуск двигателя методом буксировки или толкания автомобиля

ПРЕДУПРЕЖДЕНИЕ



Чтобы избежать повреждения автомобиля, не пытайтесь запустить двигатель методом буксировки или толкания автомобиля. Используйте для этой цели провода и дополнительную аккумуляторную батарею. См. **Запуск автомобиля от внешнего источника электропитания** (стр. 161).

ВЫКЛЮЧАТЕЛЬ ЗАЖИГАНИЯ

ПРЕДУПРЕЖДЕНИЕ



Не переводите ключ зажигания в положение **0** или **I** во время движения.



E72128

0 Зажигание выключено.

I Зажигание выключено и отключены главные потребители электроэнергии.

Примечание: *Не оставляйте ключ зажигания в этом положении длительное время во избежание разряда аккумуляторной батареи.*

II Зажигание включено. Все электрические потребители подключены. Горят предупредительные и контрольные лампы. В этом положении ключ должен находиться при движении автомобиля. Также, ключ должен быть повернут в это положение при буксировке автомобиля.

III Включение стартера. Отпускайте ключ сразу же после пуска двигателя.

ПУСК БЕЗ ПОМОЩИ КЛЮЧА

ПРЕДУПРЕЖДЕНИЯ



Система запуска двигателя без ключа может не работать, если ключ находится рядом с металлическими предметами или электронными устройствами, такими, как сотовые телефоны.



Перед началом движения на автомобиле убедитесь, что рулевое управление разблокировано. Такую проверку необходимо выполнять всегда.

Запуск и остановка двигателя

Примечание: Для включения зажигания и запуска двигателя пассивный ключ должен находиться внутри автомобиля.

Примечание: Для того чтобы запустить двигатель, вы также должны полностью нажать на педаль сцепления или тормоза, в зависимости от того, какая коробка передач установлена на вашем автомобиле.



E85766

Включение зажигания

Один раз нажмите на кнопку запуска двигателя. Будет подано напряжение ко всем электрическим цепям автомобиля, на панели приборов загорятся визуальные сигнализаторы.

Запуск двигателя на автомобилях с автоматической коробкой передач

Примечание: Если вы отпустите тормозную педаль во время запуска двигателя, то произойдёт отключение стартера.

1. Убедитесь, что селектор АКП находится в положениях **P** или **N**.
2. Нажмите педаль тормоза до упора.
3. Кратко нажмите на кнопку запуска.

Запуск двигателя на автомобилях с механической коробкой передач

Примечание: Если вы отпустите педаль сцепления во время запуска двигателя, то произойдёт отключение стартера.

1. Нажмите педаль сцепления до упора.
2. Кратко нажмите на кнопку запуска.

Пуск дизельного двигателя

Примечание: До момента полного завершения цикла работы свечей накаливания запуск двигателя стартером невозможен. В условиях экстремально низких температур это может занять несколько секунд.

Примечание: Продолжайте выжимать педаль сцепления или тормозную педаль, пока не начнет проворачиваться коленчатый вал.

Невозможность произвести запуск двигателя

Система запуска без ключа не будет функционировать при следующих условиях:

- Помехи на рабочей частоте пассивного ключа.
- Разряд батареи пассивного ключа.

При невозможности произвести запуск двигателя выполните следующие действия.



E99666

1. Поднесите ключ к кожуху рулевой колонки точно так, как показано на рисунке.

Запуск и остановка двигателя

- Установив ключ в держателе, вы можете использовать кнопку запуска для включения зажигания и запуска двигателя.

Остановка двигателя на неподвижном автомобиле

Примечание: *Зажигание, все электрические цепи и визуальные сигнализаторы будут отключены.*

Механическая коробка передач

Нажмите на кнопку запуска двигателя.

Автоматическая коробка передач

- Переместите рычаг селектора в положение **P**.
- Нажмите на кнопку запуска двигателя.

Остановка двигателя во время движения автомобиля

ПРЕДУПРЕЖДЕНИЕ



Если выключить двигатель во время движения автомобиля, использование усилителей тормозов и рулевого управления будет невозможно. Рулевое колесо не заблокируется, но для управления потребуются прилагать большее усилие. При выключении зажигания также могут отключиться некоторые электрические цепи и визуальные сигнализаторы.

Нажмите и удерживайте в течение двух секунд кнопку пуска или нажмите ее трижды в течение трех секунд.

БЛОКИРОВКА РУЛЕВОГО КОЛЕСА

ПРЕДУПРЕЖДЕНИЕ



Перед началом движения на автомобиле проверьте, что рулевое управление разблокировано. Такую проверку необходимо выполнять всегда.

Автомобили, не оборудованные системой запуска без ключа

Для блокировки рулевого управления:

- Извлеките ключ из замка зажигания.
- Поверните рулевое колесо.

Автомобили, оборудованные системой запуска без ключа

Примечание: *Блокировка рулевого вала не задействуется, если включено зажигание, или автомобиль находится в движении.*

На вашем автомобиле установлен сервомеханизм блокировки рулевого вала с электронным управлением. Этот механизм работает полностью в автоматическом режиме.

Блокировка рулевого вала активируется через короткое время после прекращения движения, причем пассивный ключ должен находиться вне автомобиля.

Деактивация блокировки рулевого вала

Включите зажигание или:

Автомобили с автоматической коробкой передач

- Нажмите педаль тормоза.

Запуск и остановка двигателя

Автомобили с механической коробкой передач

- Нажмите педаль сцепления.

ПУСК БЕНЗИНОВОГО ДВИГАТЕЛЯ

Примечание: *Стартер нельзя включать на время свыше 30 секунд.*

Холодный/прогретый двигатель

Для всех автомобилей

ПРЕДОСТЕРЕЖЕНИЕ



Если температура опускается ниже -20°C (-4°F), перед запуском двигателя следует включить зажигание хотя бы на одну секунду. Это позволит создать достаточное для запуска давление подачи топлива.

Автомобили с механической коробкой передач

Примечание: *Не нажимайте педаль акселератора.*

1. Нажмите педаль сцепления до упора.
2. Запустите двигатель.
3. Если двигатель не запускается, полностью выжмите педали тормоза и сцепления и повторите попытку.

Автомобили с автоматической трансмиссией

Примечание: *Не нажимайте педаль акселератора.*

1. Выберите режим "Нейтраль" или "Стоянка".
2. Нажмите педаль тормоза до упора.
3. Запустите двигатель.

Для всех автомобилей

Если двигатель не заведется за 15 секунд, подождите немного и попытайтесь еще раз.

Если двигатель не запускается после **трех** попыток, подождите 10 секунд и следуйте процедуре, описанной в разделе **Пуск двигателя в случае излишнего поступления топлива**.

Если двигатель не заводится при температуре ниже -25°C (-13°F), нажмите педаль акселератора от $\frac{1}{4}$ до $\frac{1}{2}$ хода и попытайтесь запустить его еще раз.

Пуск двигателя в случае излишнего поступления топлива

Автомобили с механической коробкой передач

1. Нажмите педаль сцепления до упора.
2. Нажмите педаль акселератора до упора и удерживайте ее.
3. Запустите двигатель.

Автомобили с автоматической трансмиссией

1. Выберите режим "Нейтраль" или "Стоянка".
2. Нажмите педаль акселератора до упора и удерживайте ее.
3. Нажмите педаль тормоза до упора.
4. Запустите двигатель.

Для всех автомобилей

Если двигатель не запускается, повторите процедуру, описанную в разделе **Холодный/прогретый двигатель**.

Запуск и остановка двигателя

Частота холостого хода двигателя после пуска

В зависимости от температуры двигателя частота холостого хода после пуска будет различной.

Если двигатель холодный, частота холостого хода будет автоматически увеличена, чтобы как можно скорее прогреть каталитический нейтрализатор. Тем самым обеспечивается минимальная токсичность отработавших газов.

По мере прогревания каталитического нейтрализатора частота холостого хода будет постепенно снижаться.

ПУСК ДИЗЕЛЬНОГО ДВИГАТЕЛЯ

Холодный/прогретый двигатель

Для всех автомобилей

Примечание: Если температура ниже -15°C (5°F), может потребоваться проворачивание двигателя стартером не более 25 секунд. Если автомобиль постоянно эксплуатируется в условиях подобных температур, рекомендуется установить обогреватель двигателя.

Примечание: Продолжайте вращать двигатель, пока он не запустится.

Примечание: Стартер нельзя включать на время свыше 30 секунд.



Включите зажигание и ждите, пока не загорится индикатор свечи зажигания.

Автомобили с механической коробкой передач

Примечание: Не нажимайте педаль акселератора.

1. Нажмите педаль сцепления до упора.
2. Запустите двигатель.
3. Если двигатель не запускается, полностью выжмите педали тормоза и сцепления и повторите попытку.

Автомобили с автоматической трансмиссией

1. Установите селектор в положение "P" или "N".
2. Нажмите педаль тормоза до упора.
3. Запустите двигатель.

ФИЛЬТР ТВЕРДЫХ ЧАСТИЦ

Фильтр нейтрализации твердых частиц (сажевый фильтр) (DPF) входит в систему выпуска отработавших газов вашего автомобиля. Фильтр нейтрализует несгоревшие частицы дизельного топлива (частицы сажи), содержащиеся в отработавших газах.

Регенерация

ПРЕДУПРЕЖДЕНИЕ



Не допускается парковать автомобиль или оставлять его с работающим двигателем на участке, покрытом сухими листьями, сухой травой или иными возгораемыми материалами. Процесс регенерации DPF создает очень высокую температуру отработавших газов, при этом детали выпускной системы излучают значительный объем теплоты во время и после регенерации DPF, а также после выключения двигателя. Это создает потенциальную опасность возгорания.

ПРЕДОСТЕРЕЖЕНИЕ



Не допускайте полной выработки топлива.

Примечание: После выключения двигателя вентиляторы могут в течение короткого времени продолжать работать.

В отличие от обычного фильтра, требующего периодическую замену, противосажевый фильтр регенерируется или самоочищается для поддержания эффективности работы. Процесс регенерации происходит автоматически. Однако, в некоторых случаях, вам, возможно, будет необходимо обеспечить условия, при которых происходит регенерация фильтра.

Если вы совершаете поездки только на короткое расстояние, или ваш маршрут подразумевает частые остановки и трогание с места, связанные с увеличением ускорения и торможением двигателем, периодические поездки с соблюдением следующих условий могут способствовать выполнению процесса регенерации:

- Двигайтесь с постоянной скоростью, желательно по шоссе или по автомагистрали, в течение 20 минут.
- Не допускайте длительной работы двигателя на холостом ходу, соблюдайте предписанные ограничения скорости и учитывайте дорожную обстановку.
- Не выключайте зажигание.
- Используйте более низкую передачу чем обычно, чтобы во время этой поездки поддерживалась повышенная частота вращения двигателя, когда это применимо.

Топливо и заправка

МЕРЫ ПРЕДОСТОРОЖНОСТИ

ПРЕДУПРЕЖДЕНИЯ



Прекращайте заправку, после того как заправочный пистолет отключится во второй раз.

Лишнее топливо заполняет расширительное пространство топливного бака, что может привести к выплескиванию топлива из бака. Выплескивание топлива - это источник опасности для других участников дорожного движения.



Исключите присутствие источников пламени или теплоты вблизи элементов системы топливоподачи. Топливная система находится под давлением. При наличии утечек в системе топливоподачи возникает риск получения травм.

КАЧЕСТВО ТОПЛИВА - БЕНЗИНОВЫЙ

ПРЕДОСТЕРЕЖЕНИЕ



Нельзя пользоваться бензином содержащим свинец или соединения других металлов (например марганца). Это может привести к повреждению системы впуска.

Примечание: *Рекомендуется использовать только высококачественное топливо без каких-либо присадок или других средств ухода за двигателем.*

Применяйте только очищенный от свинца бензин **с октановым числом не менее 95**, который отвечает требованиям **EN 228** или аналогичного стандарта.

КАЧЕСТВО ТОПЛИВА - ДИЗЕЛЬНЫЙ

ПРЕДУПРЕЖДЕНИЕ



Не смешивайте дизельное топливо с маслом, бензином или другими жидкостями. Это может вызвать химическую реакцию.

ПРЕДОСТЕРЕЖЕНИЯ



Нельзя добавлять в дизельное топливо керосин, парафин или бензин. Это может привести к поломке топливной системы.



Применяемое дизельное топливо должно отвечать требованиям стандарта **EN 590** или соответствующей спецификации, которая действует в данной стране.

Примечание: *Мы рекомендуем вам использовать только высококачественное топливо.*

Примечание: *Не рекомендуется использовать присадки или другие средства ухода за двигателем, которые не одобрены компанией Ford.*

Примечание: *Не рекомендуется долгое использование присадок, предназначенных для предупреждения парафинизации топлива.*

Длительное хранение

Большинство сортов дизельного топлива содержат био-дизельный компонент; рекомендуется перед длительным хранением/перерывом в эксплуатации автомобиля (дольше двух месяцев) заправлять топливный бак только минеральным дизельным топливом (если оно доступно) или добавлять антиоксидант. Ваш дилер поможет подобрать подходящий антиоксидант.

КРЫШКА ЛЮЧКА ЗАЛИВНОЙ ГОРЛОВИНЫ

ПРЕДУПРЕЖДЕНИЯ



Будьте внимательны при заправке автомобиля топливом, чтобы не допустить пролития остатков топлива из заправочного пистолета.



Исключите присутствие источников пламени или теплоты вблизи элементов системы топливоподачи. Топливная система находится под давлением. При наличии утечек в системе топливоподачи возникает риск получения травм.

ПРЕДОСТЕРЕЖЕНИЕ



Если вы моете автомобиль водой под большим давлением, направляйте струю воды на лючок крышки заливной горловины топливного бака только на короткое время, с расстояния не менее 20 см.

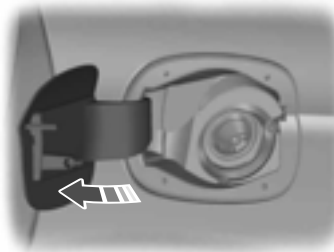

E103203

Нажмите на лючок, чтобы открыть его. Полностью откройте лючок до его фиксации в открытом положении.

При использовании заправочного пистолета правильного типоразмера открывается подпружиненный блокиратор. Это помогает исключить риск заправки автомобиля неподходящим топливом.

ПРЕДУПРЕЖДЕНИЕ



Прекращайте заправку, после того как заправочный пистолет отключится во второй раз.

Лишнее топливо заполняет расширительное пространство топливного бака, что может привести к выплескиванию топлива из бака. Выплескивание топлива – это источник опасности для других участников дорожного движения.



E119080

Вставьте заправочный пистолет до первой отметки, нанесенной на пистолет, включительно. Пистолет должен постоянно опираться о крышку топливозаправочной горловины.

ПРЕДУПРЕЖДЕНИЕ



Перед тем, как вынуть заправочный пистолет, мы рекомендуем вам подождать в течение хотя бы 10 секунд. Это даст возможность остаткам топлива стечь в топливный бак.

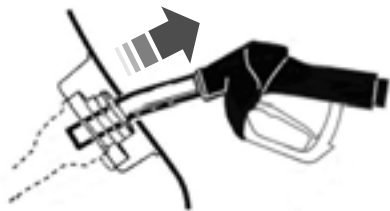

E119081

Для того чтобы извлечь заправочный пистолет, немного приподнимите его.

Автомобили с комплектом для ремонта шин

В нише для запасного колеса имеется воронка. Используйте эту воронку при заправке автомобиля из канистры.

Автомобили без комплекта для ремонта шин

Воронка находится в перчаточном ящике. Используйте эту воронку при заправке автомобиля из канистры.

КАТАЛИТИЧЕСКИЙ НЕЙТРАЛИЗАТОР

ПРЕДУПРЕЖДЕНИЕ



Не допускается парковать автомобиль или оставлять его с работающим двигателем на участке, покрытом сухими листьями, сухой травой или иными возгораемыми материалами. Работающая выпускная труба излучает значительное тепло, в том числе и после остановки двигателя. Это создает потенциальную опасность возгорания.

Управление автомобилем с каталитическим нейтрализатором

ПРЕДОСТЕРЕЖЕНИЯ

- ❗ Избегайте следующих состояний: полная выработка топлива из бака.
- ❗ Нельзя проворачивать двигатель в течение долгого времени.
- ❗ Не пытайтесь запускать двигатель при отсоединенном питании свечей зажигания.
- ❗ Не пытайтесь завести автомобиль с помощью толкания или буксировки. Используйте дополнительные кабели. См. **Запуск автомобиля от внешнего источника электропитания** (стр. 161).
- ❗ Не выключайте зажигание во время движения.

ЗАПРАВКА ТОПЛИВОМ

ПРЕДОСТЕРЕЖЕНИЕ

- ❗ Не пытайтесь запустить двигатель, если в бак залито топливо ненадлежащего типа. Это может привести к поломке двигателя. Система должна быть немедленно проверена специалистом, прошедшим соответствующую подготовку.

РАСХОД ТОПЛИВА

Величина топливной экономичности и уровень выброса диоксида углерода получены на основании лабораторных испытаний в соответствии с директивой ЕЭС за номером 80/1268/ЕЕС с учетом поправок. Эти параметры обеспечиваются всеми заводами-изготовителями автомобилей.

Топливо и заправка

Они даются с целью сравнения показателей различных версий и комплектаций автомобиля. Также вышеуказанные значения не предназначены для отражения реальной топливной экономичности вашего автомобиля. Реальная топливная экономичность автомобиля определяется множеством факторов, среди которых: стиль вождения, эксплуатация автомобиля при высоких скоростях, движения с частыми остановками и троганиями с места, использование кондиционера, наличие установленных аксессуаров и буксировка прицепа и т.д.

За рекомендациями по вопросу улучшения топливной экономичности обращайтесь у официального дилера компании Ford.

ТЕХНИЧЕСКИЕ ХАРАКТЕРИСТИКИ

Расход топлива

Комплектация	Городской цикл	Загородный цикл	Комбинированный цикл	Выбросы CO ₂
	л/100 км (миль/галлон)	л/100 км (миль/галлон)	л/100 км (миль/галлон)	г/км
1.25L Duratec-16V (Sigma) (44 кВт/60 л. с.) этап V	7,3 (38,7)	4,4 (64,2)	5,5 (51,4)	127
1.25L Duratec-16V (Sigma) (60 кВт/82 л. с.) этап V	7,4 (38,2)	4,5 (62,8)	5,6 (50,4)	129
1,4L Duratec-16V (Sigma) (71кВт/96PS) Stage IV, механическая КПП	7,5 (37,7)	4,6 (61,4)	5,7 (49,6)	133
1,4L Duratec-16V (Sigma) (71кВт/96PS) Stage V, механическая КПП	7,6 (37,2)	4,7 (60,1)	5,8 (48,7)	133
1,4L Duratec-16V (Sigma) (71кВт/96PS) Stage IV, автоматическая КПП	8,9 (31,7)	5,1 (55,4)	6,5 (43,5)	154
1,4L Duratec-16V (Sigma) (71кВт/96PS) Stage V, автоматическая КПП	8,9 (31,7)	5,2 (54,3)	6,6 (42,8)	154

Топливо и заправка

Комплектация	Городской цикл	Загородный цикл	Комбинированный цикл	Выбросы CO ₂
	л/100 км (миль/галлон)	л/100 км (миль/галлон)	л/100 км (миль/галлон)	г/км
1.6L Duratec-16V Ti-VCT (Sigma) (88 кВт/120 л. с.) этап V	7,9 (35,8)	4,6 (61,4)	5,8 (48,7)	134
1.6L Duratec-16V Ti-VCT (Sigma) (99 кВт/134 л. с.) Stage V	8,0 (35,3)	4,8 (58,9)	5,9 (47,9)	139
1.4L Duratorq-TDCi (DV) дизель (50 кВт/68 л. с.) этап IV	5,3 (53,3)	3,5 (80,7)	4,2 (67,3)	110
1.4L Duratorq-TDCi (DV) Diesel (51 кВт/70 л. с.) Stage V	4,8 (58,9)	3,6 (78,5)	4,1 (68,9)	107
1.6L Duratorq-TDCi (DV) дизель (55 кВт/75 л. с.) этап V	4,9 (57,6)	3,6 (78,5)	4,1 (68,9)	107
1.6L Duratorq-TDCi (DV) дизель (70 кВт/95 л. с.) этап V	4,9 (57,6)	3,6 (78,5)	4,1 (68,9)	107
1.6L Duratorq-TDCi ECOnetic (70 кВт/95 л. с.) этап V	4,6 (61,4)	3,2 (88,3)	3,7(76,3)	98

Коробка передач

МЕХАНИЧЕСКАЯ КОРОБКА ПЕРЕДАЧ

Включение передачи заднего хода

ПРЕДОСТЕРЕЖЕНИЯ

- ⚠ Запрещается включать передачу заднего хода при движении автомобиля. Это может привести к повреждению коробки передач.
- ⚠ Полностью выжмите педаль сцепления и выждите три секунды перед включением передачи заднего хода.

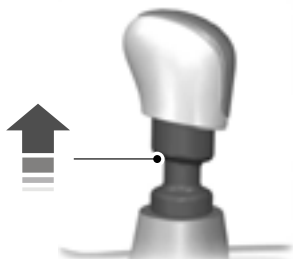

E99067

На некоторых автомобилях при выборе передачи заднего хода необходимо поднять стопорное кольцо.

АВТОМАТИЧЕСКАЯ КОРОБКА ПЕРЕДАЧ

Общие сведения

Данная коробка передач также позволяет переключать передачи вручную (аналогично механической коробке передач).

Положения селектора передач



E78310

- P Парк (Парк)
- R Задний ход
- N Нейтральная передача
- D Движение
- M Переключение передач вручную

ПРЕДУПРЕЖДЕНИЕ

- ⚠ Перед тем, как осуществить переключение диапазонов, нажмите на педаль тормоза и удерживайте её до момента начала движения.

Примечание: На холодном двигателе устанавливается повышенная частота холостого хода. Если выбран один из диапазонов для движения, то это увеличивает склонность автомобиля к ползучести.

Для выбора передачи заднего хода или положения "Парковка" нажмите кнопку на селекторе.

Положение селектора будет отображено на информационном дисплее.

Коробка передач

Park (Парк)

ПРЕДУПРЕЖДЕНИЯ



Включайте диапазон "P" только при полностью остановленном автомобиле.



Перед выходом из автомобиля включите стояночный тормоз и переведите рычаг коробки передач в положение P. Убедитесь, что рычаг селектора зафиксирован в выбранном положении.

Примечание: Если не выбран диапазон "P", то при открывании двери водителя включится предупредительный звуковой сигнал.

Примечание: Система защиты от разряда аккумуляторной батареи отключит предупредяющий звуковой сигнал через определенное время.

При выборе этого диапазона крутящий момент двигателя не передаётся на ведущие колёса, а АКП заблокирована. При включении этого диапазона вы можете осуществлять запуск двигателя.

Задний ход

ПРЕДУПРЕЖДЕНИЕ



Включайте диапазон для движения задним ходом только тогда, когда автомобиль полностью остановлен и двигатель работает на холостом ходу.

Нейтральная передача

При выборе этого диапазона крутящий момент двигателя не передаётся на ведущие колёса, но АКП не заблокирована. При включении этого диапазона вы можете осуществлять запуск двигателя.

Движение

Включайте этот диапазон для автоматического переключения передач при движении автомобиля.

Переключение передач вручную

Примечание: Переключение передач возможно только в том случае, когда скорость автомобиля и частота вращения двигателя соответствуют друг другу.

Для того чтобы при движении вперёд переключать передачи вручную, установите селектор в положение для ручного переключения. Толкните селектор вперёд для переключения на передачу вниз. Для переключения на передачу вверх потяните селектор в обратном направлении.

ПРЕДУПРЕЖДЕНИЕ



Не удерживайте селектор длительное время в положении — или +.

Можно пропускать передачи, последовательно покачивая рычаг селектора в нужном направлении через короткие интервалы времени.

В ручном режиме также возможен принудительный переход на пониженную передачу. См.

Принудительный переход на пониженную передачу.

Коробка передач автоматически перейдет на пониженную передачу, как только частота вращения двигателя станет слишком низкой. И, наоборот, как только частота вращения двигателя превысит определенное значение, автоматически включится повышенная передача.

Коробка передач

Режимы движения

Для достижения оптимальной эффективности при выборе передачи учитывается температура окружающего воздуха, уклон дороги, загрузка автомобиля и команды, поданные водителем.

Советы по управлению автомобилем с АКП

Трогание с места

ПРЕДУПРЕЖДЕНИЕ



Двигатель автомобиля, оснащенного автоматической коробкой передач, не разрешается пускать методом буксировки или толкания автомобиля. См. **Запуск автомобиля от внешнего источника электропитания** (стр. 161).

1. Выключите стояночный тормоз.
2. Отпустите педаль тормоза и нажмите на педаль акселератора.

Остановка

1. Отпустите педаль акселератора и нажмите на педаль тормоза.
2. Включите стояночный тормоз.

Режим Kickdown

При селекторе АКП, установленным в положение для движения вперед, полностью нажмите на педаль акселератора для включения ближайшей понижающей передачи, обеспечивающей максимальное ускорение автомобиля. Если режим kickdown вам больше не требуется, то отпустите педаль акселератора.

Аварийный перевод рычага селектора из положения Р (Стоянка)

В случае неисправности электрической цепи или при разрядке аккумуляторной батареи пользуйтесь аварийным рычагом для вывода селектора из положения "Р" (стоянка).

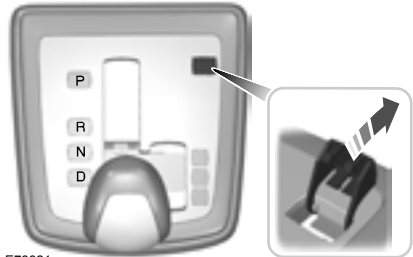

E78321

ПРЕДОСТЕРЕЖЕНИЕ



Будьте очень осторожны при отжатии крышки с защелками.

Снимите крышку центральной консоли рядом с рычагом селектора с помощью маленькой отвертки.



E78322

Вставив в прорезь подходящий предмет, нажмите рычажок блокировки и одновременно переместите рычаг селектора из положения **Р**.

Коробка передач

Примечание: Если селектор будет снова переведен в положение Р, необходимо повторить описанную процедуру.

ПРИНЦИПЫ РАБОТЫ

Дисковые тормозные механизмы

Попадание влаги в дисковые тормозные механизмы приводит к уменьшению эффективности торможения. На обратном пути после мойки слегка нажмите педаль тормоза несколько раз, чтобы избавиться от водяной пленки,

неисправности системы ABS;

ПРЕДУПРЕЖДЕНИЕ



Система ABS не снимает с водителя обязательств быть внимательным и осторожным за рулем.

ABS помогает сохранять полную управляемость и стабильность движения при экстренном торможении путем предотвращения блокировки колес.

СОВЕТЫ ПО УПРАВЛЕНИЮ АВТОМОБИЛЕМ С АНТИБЛОКИРОВОЧНОЙ СИСТЕМОЙ ТОРМОЗОВ

Во время работы системы ABS педаль тормоза слегка двигается. Это нормальное явление, на которое можно не обращать внимания. Поддерживайте усилие давления на педаль.

ABS не может предотвратить опасность в следующих случаях:

- слишком мала дистанция до едущего впереди автомобиля;
- автомобиль находится в состоянии аквапланирования;

- слишком велика скорость на повороте;
- очень плохое состояние дорожного покрытия.

СТОЯНОЧНЫЙ ТОРМОЗ

Все автомобили

ПРЕДУПРЕЖДЕНИЕ



Перед тем как оставить припаркованный автомобиль с автоматической коробкой передач, всегда устанавливайте рычаг селектора в положение **P (Стоянка)**.

- Нажмите до упора педаль тормоза.
- Аккуратно потяните рычаг стояночного тормоза вверх до самого крайнего положения.
- Перемещая рычаг вверх, не нажимайте кнопку блокировки.
- Если автомобиль стоит на подъеме и его передняя часть направлена вверх, включите первую передачу и поверните рулевое колесо в сторону от тротуара.
- Если автомобиль стоит на спуске и его передняя часть направлена вниз, включите передачу заднего хода и поверните рулевое колесо в сторону тротуара.

Для выключения стояночного тормоза нажмите с усилием педаль тормоза, слегка потяните рычаг вверх, нажмите кнопку блокировки и опустите рычаг вниз.

Система динамической стабилизации

ПРИНЦИПЫ РАБОТЫ

Система курсовой устойчивости (ESP)

ПРЕДУПРЕЖДЕНИЕ



Система не снимает с водителя обязательств быть внимательным и осторожным за рулем.

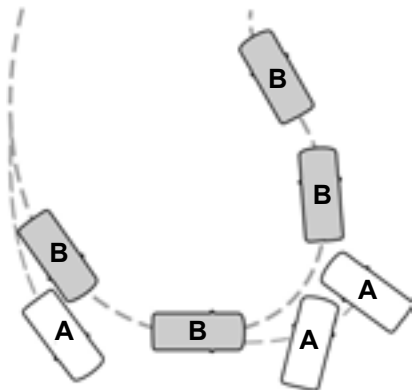

E72903

- A Без системы ESP
- B С системой ESP

Данная система поддерживает курсовую устойчивость в начальный момент отклонения от намеченного курса. Это достигается за счет притормаживания отдельных колес и уменьшения (при необходимости) крутящего момента двигателя.

Система также обеспечивает улучшенную работу антипробуксовочной системы с помощью снижения крутящего момента двигателя при пробуксовке колес, когда Вы нажимаете на педаль акселератора. Она уменьшает возможность заноса на скользких дорогах и улучшает комфорт, ограничивая пробуксовку колес на крутых поворотах.

Предупреждающий сигнализатор системы курсовой устойчивости (ESP)

Во время движения этот индикатор мигает при активации системы. См. **Сигнализаторы и индикаторы** (стр. 67).

Помощь при экстренном торможении

ПРЕДУПРЕЖДЕНИЕ



Система не снимает с водителя обязательств быть внимательным и осторожным за рулем.

Система определяет момент экстренного торможения путем измерения скорости нажатия педали тормоза. Пока педаль остается нажатой, система обеспечивает максимальную эффективность торможения. Система может уменьшить тормозной путь в критических ситуациях.

ИСПОЛЬЗОВАНИЕ СИСТЕМЫ ДИНАМИЧЕСКОЙ СТАБИЛИЗАЦИИ

Примечание: Система включается автоматически каждый раз при включении зажигания.

Автомобили с переключателем системы курсовой устойчивости (ESP)

Нажмите переключатель и удерживайте его в течение секунды. Включится подсветка переключателя. На дисплее будет отображено сообщение. См. **Информационные сообщения** (стр. 79).

Для того чтобы включить систему, нажмите переключатель еще раз.

За сведениями о расположении элементов: См. **Быстрый обзор** (стр. 11).

Системы помощи при парковке

ПРИНЦИПЫ РАБОТЫ

ПРЕДУПРЕЖДЕНИЕ



Система помощи при парковке не снимает с вас ответственности за управление автомобилем.

ПРЕДОСТЕРЕЖЕНИЯ



Автомобили, оборудованные не одобренным нами буксирным устройством, могут неверно обнаруживать препятствия.



Способность датчиков к выявлению препятствий может нарушиться в сильный дождь или в присутствии искажающих помех.



Датчики могут оказаться не в состоянии обнаружить предметы, поверхность которых поглощает ультразвук волны.



Система помощи при парковке не распознает препятствия,двигающиеся от автомобиля. Они могут быть обнаружены только на короткий промежуток времени, когда снова начинают двигаться по направлению к автомобилю.



Будьте особенно внимательны при движении задним ходом с буксирным устройством или аксессуарами, закрепленными сзади, например устройством для перевозки велосипедов, так как система помощи при парковке определяет только расстояние от препятствия до заднего бампера.



Если вы моете автомобиль водой под большим давлением, направляйте струю воды на датчики только на короткое время, с расстояния не менее 20 см.

Примечание: Для автомобилей, оборудованных съемным буксирным крюком, задние датчики выключаются автоматически, когда какой-либо фонарь прицепа (или световые панели) подключены к 13-штырьевому разъему через буксирный модуль, одобренный нашей компанией.

Примечание: Следите за тем, чтобы на датчики системы не попадали грязь, лед и снег. Не очищайте их острыми предметами.

Примечание: Система помощи при парковке может выдавать ложные звуковые предупреждения, если она выявляет сигнал, передаваемый на частоте работы датчиков, или если автомобиль сильно загружен.

Примечание: Внешние датчики могут реагировать на стены гаража. Если расстояние между внешним датчиком и стеной не изменяется в течение трех секунд, звуковое предупреждение выключается. По мере движения внутренние датчики начинают выявлять препятствия, находящиеся сзади.

ИСПОЛЬЗОВАНИЕ СИСТЕМЫ ПОМОЩИ ПРИ ПАРКОВКЕ - В КОМПЛЕКТАЦИЮ АВТОМОБИЛЯ ВХОДИТ: ЗАДНЯЯ СИСТЕМА ПОМОЩИ ПРИ ПАРКОВКЕ

ПРЕДУПРЕЖДЕНИЕ



Система помощи при парковке не снимает с вас ответственности за управление автомобилем.

Системы помощи при парковке

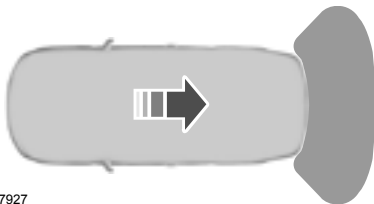

E77927

Система помощи при парковке включается автоматически после включения передачи заднего хода. При этом должно быть включено зажигание.

Когда расстояние от заднего бампера до препятствия станет равным примерно 150 см, а расстояние от борта автомобиля до препятствия станет равным примерно 50 см, включится прерывистый звуковой сигнал. С уменьшением расстояния до препятствия частота тона будет повышаться. Когда расстояние до заднего бампера становится меньше 30 см, включается непрерывный звуковой сигнал.

Примечание: Если в течение трех секунд раздастся сигнал высокого тона, то это свидетельствует о неисправности. Система будет отключена. Система должна быть проверена механиком, прошедшим надлежащую подготовку.

ИСПОЛЬЗОВАНИЕ СИСТЕМЫ ПОМОЩИ ПРИ ПАРКОВКЕ - В КОМПЛЕКТАЦИЮ АВТОМОБИЛЯ ВХОДИТ: ПЕРЕДНЯЯ И ЗАДНЯЯ СИСТЕМЫ ПОМОЩИ ПРИ ПАРКОВКЕ

ПРЕДУПРЕЖДЕНИЕ



Система помощи при парковке не снимает с вас ответственности за управление автомобилем.

Включение и выключение системы помощи при парковке

По умолчанию система помощи при парковке отключена. Для включения системы помощи при парковке нажмите на выключатель на панели приборов или включите передачу заднего хода. Расположение элементов: См. **Быстрый обзор** (стр. 11).

После включения системы помощи при парковке загорается лампочка выключателя.

Для отключения системы снова нажмите на переключатель или выберите другую передачу.

Примечание: Система помощи при парковке отключается автоматически через 20 секунд, если датчики в переднем бампере не обнаружили никакие препятствия.

Системы помощи при парковке

Маневрирование с использованием системы помощи при парковке

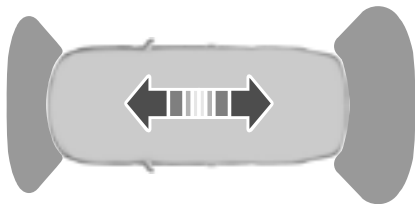

E72902

Когда расстояние от заднего бампера до препятствия станет равным примерно 150 см, от переднего бампера до препятствия - равным примерно 80 см, а расстояние от борта автомобиля до препятствия - равным примерно 50 см, включится прерывистый звуковой сигнал. С уменьшением расстояния до препятствия частота тона будет повышаться. Когда расстояние до переднего или до заднего бампера становится меньше 30 см, включается непрерывный звуковой сигнал.

Спереди и сзади будет слышен меняющийся звуковой сигнал, когда расстояние до препятствия спереди и сзади станет меньше 30 см.

Примечание: Если в течение 3 секунд звучит предупреждающий сигнал высокого тона и мигает лампочка выключателя, то это сигнализирует о неисправности системы. Система будет отключена. Система должна быть проверена механиком, прошедшим надлежащую подготовку.

Камера заднего обзора

ПРИНЦИПЫ РАБОТЫ

Камера улучшает обзор и используется при движении задним ходом.

ПРЕДУПРЕЖДЕНИЕ



Система не снимает с водителя обязательств быть внимательным и осторожным за рулем.

ПРЕДОСТЕРЕЖЕНИЯ



Если вы моете автомобиль водой под большим давлением, направляйте струю воды на камеру только на короткое время, с расстояния не менее 20 см.



Не прикасайтесь к камере давлением.

Примечание: Следите за тем, чтобы на камеру не попадали грязь, лед и снег. Не используйте для очистки острые предметы, обезжириватели, мастику и продукты органического происхождения. Пользуйтесь только мягкой тканью.

Во время работы камеры на дисплее появляются справочные линии, иллюстрирующие траекторию движения вашего автомобиля, и примерное расстояние для предметов, расположенных сзади.

ИСПОЛЬЗОВАНИЕ КАМЕРА ЗАДНЕГО ОБЗОРА

ПРЕДУПРЕЖДЕНИЯ



Работа камеры может зависеть от температуры наружного воздуха, состояния автомобиля и дороги.



Расстояния, отображаемые на дисплее, могут отличаться от фактических расстояний.

ПРЕДУПРЕЖДЕНИЯ



Не помещайте напротив камеры никакие предметы.

Камера находится на крышке грузового отсека, рядом с ручкой.

Активация камеры заднего вида

ПРЕДОСТЕРЕЖЕНИЕ



Камера не всегда распознает предметы, расположенные близко к автомобилю.

При включенном зажигании включите передачу заднего хода. Изображение выводится на внутреннее зеркало.

Корректная работа камеры может быть нарушена в следующих условиях:

- Темные зоны.
- Интенсивный свет.
- Быстрый рост или уменьшение наружной температуры.
- Намокание камеры, например, под действием дождя или высокой влажности.
- Блокировка поля обзора камеры, например, грязью.

Использование дисплея

ПРЕДОСТЕРЕЖЕНИЯ



Препятствия, расположенные выше камеры, не отображаются. Если необходимо, осмотрите участок позади автомобиля.



Отметки служат только для справки; они рассчитываются, исходя из предположения, что автомобиль максимально загружен и находится на ровной горизонтальной поверхности.

Камера заднего обзора

Примечание: При движении задним ходом автомобиля с прицепом линии на экране обозначают траекторию движения автомобиля, а не прицепа.

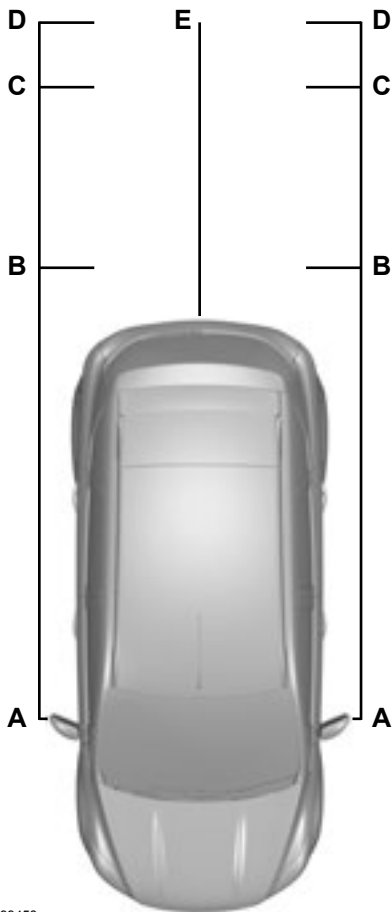

E99458

- A Зазор для наружных зеркал заднего вида - 0,1 м
- B Красный - 0,3 м
- C Оранжевый - 1 м

Камера заднего обзора

- D Оранжевый - 2 м
- E Оранжевый - ось предполагаемой траектории движения автомобиля

Линии показывают предполагаемую траекторию движения автомобиля с учетом расстояния от наружных зеркал заднего вида и заднего бампера.

Включение и выключение камеры заднего вида

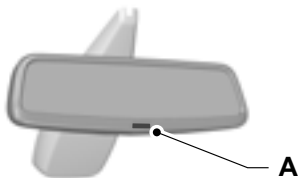

E128967

- A Кнопка включения и выключения

Для того чтобы вручную включить или выключить систему, нажмите на кнопку **A**.

Отключение камеры заднего вида

Примечание: *Перед отключением дисплей короткое время продолжает работать.*

Выключите передачу заднего хода.

Система круиз-контроля

ПРИНЦИПЫ РАБОТЫ

ПРЕДУПРЕЖДЕНИЕ



Система не снимает с водителя обязательств быть внимательным и осторожным за рулем.

Система круиз-контроля позволяет вам управлять скоростью автомобиля при помощи кнопок, вынесенных на рулевое колесо. Функция круиз-контроля доступна при скорости, превышающей примерно 30 км/ч.

ИСПОЛЬЗОВАНИЕ СИСТЕМЫ КРУИЗ-КОНТРОЛЯ

ПРЕДУПРЕЖДЕНИЕ



Системой круиз-контроля не следует пользоваться при движении в интенсивном транспортном потоке, на извилистых или скользких дорогах.

Включение системы круиз-контроля



E102679

Примечание: Система готова записать в память значение стабилизируемой скорости.

Занесение в память значения стабилизируемой скорости



E102680

Нажмите на кнопку, что сохранить и поддерживать вашу текущую скорость. Загорится индикатор круиз-контроля. См. **Сигнализаторы и индикаторы** (стр. 67).

Изменение значения стабилизируемой скорости

ПРЕДУПРЕЖДЕНИЕ



При движении автомобиля на спуске его скорость может превысить значение, занесенное в память системы круиз-контроля. Круиз-контроль не задействует тормозную систему автомобиля. Чтобы помочь системе поддерживать заданное значение скорости, включите низшую передачу и нажмите на кнопку **SET-**.

Примечание: Если вы ускоряете движение, нажав на педаль акселератора, то значение скорости, занесенное в память системы круиз-контроля, не изменится. Когда вы отпустите педаль акселератора, автомобиль вновь будет двигаться со скоростью, занесенной в память системы круиз-контроля.

Система круиз-контроля

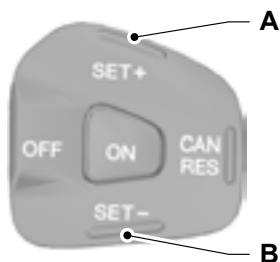

E102681

- A Ускорение
- B Снижение скорости

Отмена режима стабилизации скорости



E102682

Нажмите на педаль тормоза или на кнопку **CAN RES**.

Примечание: После этого система круиз-контроля не будет поддерживать заданную скорость. Индикатор включения системы круиз-контроля не загорится, но в памяти системы сохранится предварительно заданное значение скорости.

Восстановление значения стабилизируемой скорости



E102682

Индикатор включения системы круиз-контроля загорится, и система попытается вызвать из памяти предварительно заданное значение стабилизируемой скорости.

Выключение системы круиз-контроля

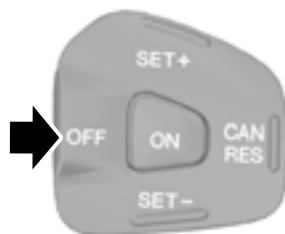

E102683

При этом из памяти системы будет удалено предварительно заданное значение стабилизируемой скорости. Индикатор круиз-контроля не загорится.

Перевозка груза

ОБЩАЯ ИНФОРМАЦИЯ

ПРЕДУПРЕЖДЕНИЯ

 Для закрепления груза используйте стропы, соответствующие принятому стандарту. DIN.

 Убедитесь в надежном закреплении всех элементов.

 Старайтесь располагать груз как можно ниже и ближе к передней части багажного отделения.

 Запрещается управлять автомобилем с открытой дверью багажного отделения.

Несоблюдение этого правила может привести к попаданию отработавших газов в салон автомобиля.

 Запрещается превышать допустимые нагрузки на переднюю и заднюю ось автомобиля. См. **Идентификация автомобиля** (стр. 179).

ПРЕДОСТЕРЕЖЕНИЯ

 Никакие предметы не должны соприкасаться с задними окнами.

 Не используйте никакие абразивные материалы для очистки внутренней поверхности задних окон.

 Не наклеивайте на внутреннюю поверхность задних окон никакие ярлыки или стикеры.

КРЫШКИ БАГАЖНОГО ОТДЕЛЕНИЯ

ПРЕДОСТЕРЕЖЕНИЕ

 Не кладите на крышку багажного отделения какие-либо предметы.

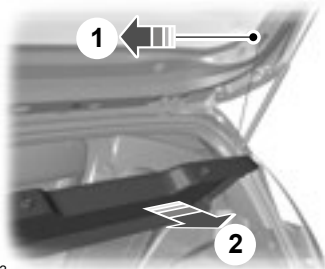



E72512

ВЕРХНИЕ БАГАЖНИКИ КРЫШИ И КРОНШТЕЙНЫ ДЛЯ РАЗЛИЧНЫХ ГРУЗОВ

Релинги крыши

ПРЕДУПРЕЖДЕНИЯ

 При использовании верхнего багажника расход топлива вашего автомобиля будет выше, и некоторые его эксплуатационные свойства могут измениться.

 Перед установкой верхнего багажника внимательно прочитайте инструкцию производителя и следуйте ей.

ПРЕДОСТЕРЕЖЕНИЕ

 Не превышайте максимально допустимую нагрузку, составляющую 50 кг (включая сам багажник).

Проверьте и затяните крепления верхнего багажника, как указано ниже:

- перед поездкой
- после 50 км (30 миль)
- с интервалами не менее 1000 км, в зависимости от состояния дорожного полотна

Перевозка груза

Для снижения расхода топлива неиспользуемые поперечные дуги следует снимать.

Буксировка

БУКСИРОВКА ПРИЦЕПА

ПРЕДУПРЕЖДЕНИЯ

 Не превышайте скорость 100 км/ч (62 мили/ч).

 Давление в шинах задних колес требуется увеличить до уровня на 0,2 бар (3 psi) выше значения, указанного в спецификациях. См.

Технические характеристики (стр. 175).

 Не превышайте допустимую максимальную массу автомобиля и прицепа, указанную на идентификационной табличке. См.

Табличка с идентификационным номером автомобиля (стр. 179).

 Автомобили EConetic не одобрены для буксировки прицепа.

ПРЕДОСТЕРЕЖЕНИЯ

 Не превышайте максимальную допустимую нагрузку на тягово-сцепное устройство прицепа, т.е. вертикальную нагрузку на шаровую опору, которая равна 50 кг (110 фунтов).

 Система электрооборудования не предназначена для буксировки прицепов, оборудованных несколькими задними противотуманными фарами.

Примечание: Не все автомобили пригодны или имеют техническое разрешение на установку буксировочных балок. Сначала обратитесь за консультацией к вашему дилеру.

Размещайте груз как можно ниже и ближе по отношению к центру прицепа. Для обеспечения наилучшей стабильности при буксировке прицепа ненагруженным автомобилем груз необходимо размещать ближе к передней части прицепа. При этом запрещается превышать допустимую нагрузку на тягово-сцепное устройство.

Стабильность автомобиля с прицепом во многом определяется качеством самого прицепа.

Если высота составляет более 1000 м над уровнем моря, ориентировочную максимально допустимую массу прицепа требуется уменьшать не менее чем на 10% на каждые 1000 метров высоты.

Крутые спуски и подъемы

ПРЕДУПРЕЖДЕНИЕ

 Система АБС не контролирует работу тормозов наката прицепа.

Перед началом крутого спуска следует переключиться на понижающую передачу.

ШАР СЦЕПНОГО УСТРОЙСТВА

ПРЕДУПРЕЖДЕНИЯ

 При отсутствии необходимости использования буксирного крюка всегда надежно закрепляйте его в багажном отделении.

 При установке буксирного крюка следует соблюдать особую осторожность, поскольку от этого зависит безопасность автомобиля и прицепа.

Буксировка

ПРЕДУПРЕЖДЕНИЯ

 Для крепления и снятия буксирного крюка не применяйте никаких инструментов. Не вносите изменений в конструкцию опорно-сцепного устройства. Не разбирайте и не ремонтируйте съемный буксирный крюк.

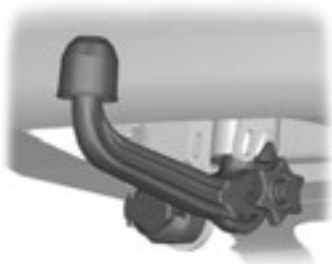

E71328

13-штырьковый разъем прицепа и съемный буксирный крюк устанавливаются под задним бампером. Поверните разъем прицепа на 90 градусов вниз до его фиксации в нижнем положении.

Разблокировка механизма буксирного крюка

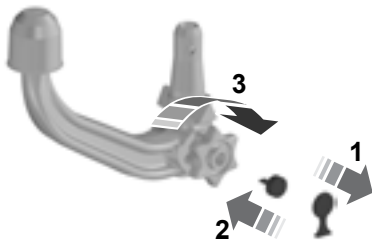

E71329

1. Снимите предохранительную крышку (1). Для разблокировки установите ключ и поверните его по часовой стрелке (2).
2. Удерживайте буксирный крюк. Вытяните маховичок и поверните его по часовой стрелке до щелчка (3).
3. Красная отметка на маховичке должна совпасть с зеленой меткой на буксирном крюке.
4. Отпустите маховичок. Буксирный крюк разблокируется.

Закрепление буксирного крюка



E71330

ПРЕДУПРЕЖДЕНИЕ



Буксирный крюк может быть закреплен, только при его полной разблокировке.

Буксировка

1. Извлеките заглушку.
2. Вставьте буксирный крюк вертикально и нажимайте на него вверх до полного зацепления (1). Не держите руки вблизи маховичка.
3. Зеленая отметка на маховичке должна совпасть с зеленой меткой на буксирном крюке.
4. Для фиксации поверните ключ против часовой стрелки и извлеките его (2).
5. Вытяните защитную крышку дуги ключа и вожмите ее в фиксатор.

Вождение автомобиля с прицепом

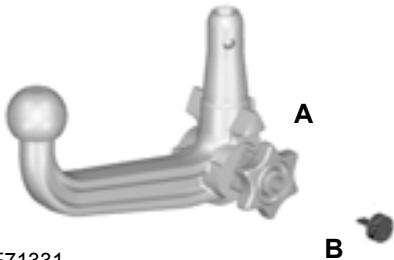

E71331

ПРЕДУПРЕЖДЕНИЕ

 Если какое-либо из описанных условий не соблюдено, то нельзя использовать сцепное устройство. Необходимо произвести его проверку и ремонт.

Перед началом движения убедитесь в том, что буксирный крюк надёжно зафиксирован. Проверьте следующее:

- зеленые метки совпадают.
- маховичок (A) правильно закреплен на крюке.

- вы вынули ключ (B).
- буксирный крюк надёжно закреплен. Он не должен двигаться при рывках.

Снятие буксирного крюка

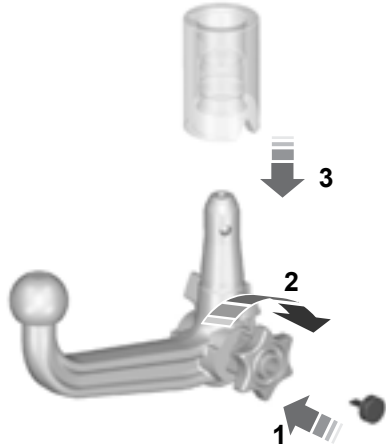

E71332

1. Отсоедините прицеп.
2. Снимите защитную крышку. Вожмите крышку в дугу ключа. Установите ключ и произведите разблокировку (1).
3. Удерживайте буксирный крюк. Вытяните маховичок, поверните его по часовой стрелке до остановки (2) и снимите буксирный крюк (3).
4. Отпустите маховичок.

При разблокировке таким способом буксирный крюк может быть заново установлен в любое время.

Вождение автомобиля без прицепа

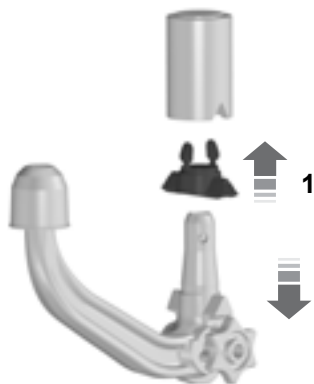

E94771

1. Снимите буксирный крюк.
2. Вставьте заглушку в гнездо (1).

ПРЕДУПРЕЖДЕНИЕ



Не допускается разблокировать буксирный крюк, если установлен прицеп.

Уход

ПРЕДОСТЕРЕЖЕНИЕ



Перед паровой очисткой автомобиля снимайте буксирный крюк и закрывайте его гнездо заглушкой.

Поддерживайте чистоту буксирного устройства. Периодически смазывайте подшипники, сопрягающиеся поверхности и фиксирующий шарнир смазкой, не содержащей смол, или маслом, а фиксатор - графитом.

Запишите и сохраните номер ключа. В случае потери ключа, его замена производителем возможна при предъявлении 4-значного номера ключа.

Советы по вождению

ОБКАТКА

Шины

ПРЕДУПРЕЖДЕНИЕ



Новые шины нуждаются в обкатке на протяжении примерно 500 км (300 миль). В этот период автомобиль может демонстрировать различные динамические характеристики.

Тормозная система и сцепление

ПРЕДУПРЕЖДЕНИЕ



По возможности избегайте резкого торможения или рывков сцепления на протяжении первых 150 км (100 миль) движения по городу и первых 1500 км (1000 миль) на автомагистралях.

Двигатель

ПРЕДОСТЕРЕЖЕНИЕ



Старайтесь не двигаться на очень высокой скорости на протяжении первых 1500 км (1000 миль). Чаще переключайте передачи, раньше переключайтесь на повышенную передачу. Не допусайте работы двигателя при повышенной частоте вращения коленчатого вала.

МЕРЫ

ПРЕДОСТОРОЖНОСТИ ПРИ ДВИЖЕНИИ В ХОЛОДНУЮ ПОГОДУ

При температурах ниже -30°C могут измениться рабочие характеристики ряда элементов и систем.

ПРЕОДОЛЕНИЕ ВОДНОЙ ПРЕГРАДЫ

Преодоление водной преграды

ПРЕДОСТЕРЕЖЕНИЯ



Двигаться по воде допускается только в экстренных ситуациях, такие поездки не должны быть нормой.



Если вода проникнет в воздушный фильтр, возможно повреждение двигателя.

В экстренной ситуации допускается двигаться по воде, максимальная глубина которой достигает 200 мм, с максимальной скоростью 10 км/ч. Во время движения по воде следует проявлять особую осторожность.

Двигайтесь по воде на медленной скорости, не останавливаясь. После преодоления водной преграды, на первом же безопасном участке дороги:

- Слегка выжмите педаль тормоза и проверьте, обеспечивается ли полное торможение.
- Проверьте работу звукового сигнала.
- Убедитесь в полной работоспособности световых приборов автомобиля.
- Проверьте работу усилителя рулевого управления.

АПТЕЧКА

Свободное пространство предусмотрено в нише для запасного колеса.

ЗНАК АВАРИЙНОЙ ОСТАНОВКИ

Свободное пространство предусмотрено в нише для запасного колеса.

Плавкие предохранители

РАСПОЛОЖЕНИЕ БЛОКОВ ПЛАВКИХ ПРЕДОХРАНИТЕЛЕЙ

Блок предохранителей в моторном отсеке

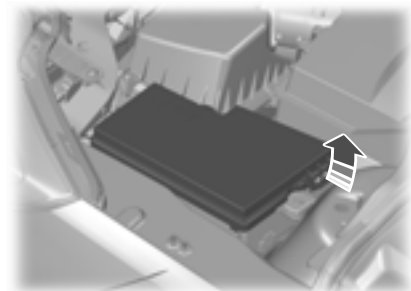

E78332

Блок предохранителей в салоне

Этот блок предохранителей находится за перчаточным ящиком. Откройте перчаточный ящик и выньте из него содержимое. Надавите на стенки и поверните перчаточный ящик вниз.

ЗАМЕНА ПЛАВКОГО ПРЕДОХРАНИТЕЛЯ

ПРЕДУПРЕЖДЕНИЯ



Никогда не вносите изменений в электрическую схему автомобиля. Ремонт электрической системы, замена реле и предохранителей высокой силы тока должны выполняться квалифицированным специалистом.



Прежде чем пытаться заменить плавкий предохранитель, выключите зажигание и отключите все электрооборудование.

ПРЕДОСТЕРЕЖЕНИЕ



Установить новый предохранитель с таким же сопротивлением, как у прежнего.

Примечание: Перегоревший предохранитель можно определить по разрыву нити проводника.

Примечание: Все предохранители кроме высоковольтных вставляются с нажимом.

Плавкие предохранители

ТАБЛИЦА ХАРАКТЕРИСТИК ПЛАВКИХ ПРЕДОХРАНИТЕЛЕЙ

Блок предохранителей в моторном отсеке

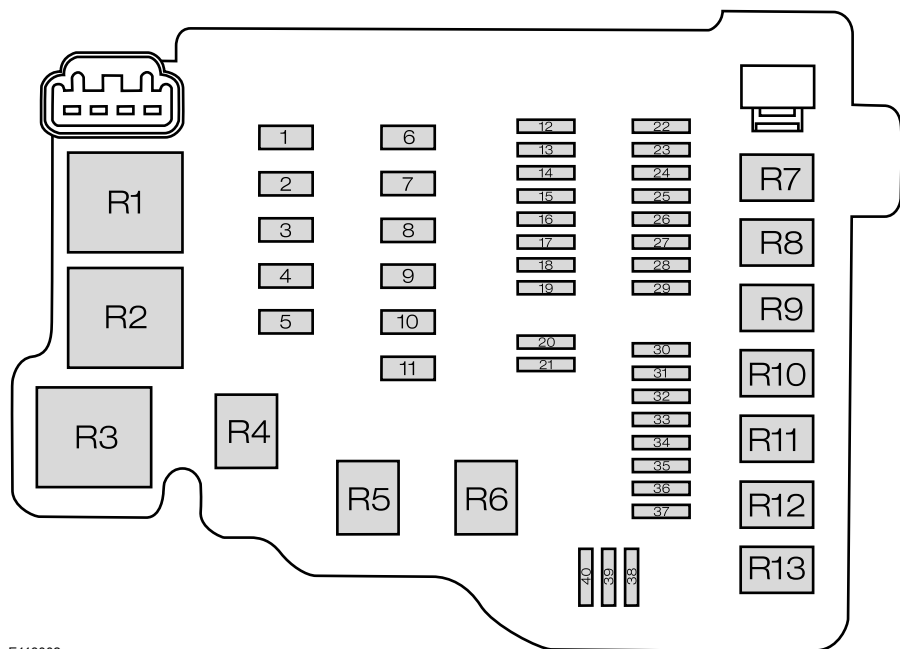

E113002

Предохранитель	Сила тока, А	Защищаемая цепь
1	40	Модуль ABS
1	30	Модуль ABS ESP
2	60	Вентилятор системы охлаждения - высокоскоростной режим
3	40	Вентилятор системы охлаждения
3	30	Вентилятор системы охлаждения - низкоскоростной режим
4	30	Вентилятор обогревателя

Плавкие предохранители

Предохранитель	Сила тока, А	Защищаемая цепь
5	60	Питание коробки плавких предохранителей в пассажирском салоне (аккумулятор)
6	30	Модуль управления дополнительным оборудованием (ВСМ)
7	60	Питание коробки плавких предохранителей в пассажирском салоне (система зажигания)
8	60	Свечи предпускового подогрева
9	60	Обогреватель ветрового стекла
10	-	Не используется
11	30	Реле стартера
12	10	Левое реле дальнего света фар
13	10	Правое реле дальнего света фар
14	10	Левое реле ближнего света фар
15	10	Правое реле ближнего света фар
16	15	Модуль управления силовым агрегатом (PCM), высоко- и низкоскоростной режим вентилятора охлаждения
17	15	Подогреваемые кислородные датчики (HEGO) (бензиновые двигатели)
17	20	Модуль электропитания (дизельные двигатели)
18	10	FN (автоматическая) КПП
19	-	Не используется
20	-	Не используется
21	-	Не используется
22	15	Питание органов управления внешним освещением от аккумуляторной батареи
23	15	Передние противотуманные фары
24	15	Указатели поворота
25	10	Лампы для дневного времени

Плавкие предохранители

Предохранитель	Сила тока, А	Защищаемая цепь
26	7,5	Переключатель наружных зеркал с электроприводом, электропривод складывания зеркал, электропривод стеклоподъемников (водительская дверь)
27	7,5	PCM
28	20	Модуль ABS, ESP
29	10	Муфта компрессора системы кондиционирования
30	-	Не используется
31	-	Не используется
32	20	Звуковой сигнал, функция энергосбережения аккумулятора, бесключевой модуль
33	20	Обогреватель заднего стекла
34	20	Реле топливного насоса, подогреватель дизельного топлива
35	-	Не используется
36	-	Не используется
37	-	Не используется
38	-	Не используется
39	-	Не используется
40	-	Не используется

Реле	Замыкаемые цепи
R1	Вентилятор системы охлаждения
R2	Свечи предпускового подогрева (DV4, только Stage 4); обогреваемое ветровое стекло
R3	PCM
R4	Дальний свет фар
R5	Ближний свет фар
R6	Лампы для дневного времени

Плавкие предохранители

Реле	Замыкаемые цепи
R7	Электродвигатель вентилятора системы охлаждения двигателя
R8	Стартер
R9	Муфта компрессора системы кондиционирования
R10	Передние противотуманные фары
R11	Топливный насос, подогреватель топлива
R12	Фонарь заднего хода
R13	Вентилятор обогревателя

Коробка плавких предохранителей в пассажирском салоне - 1-й тип

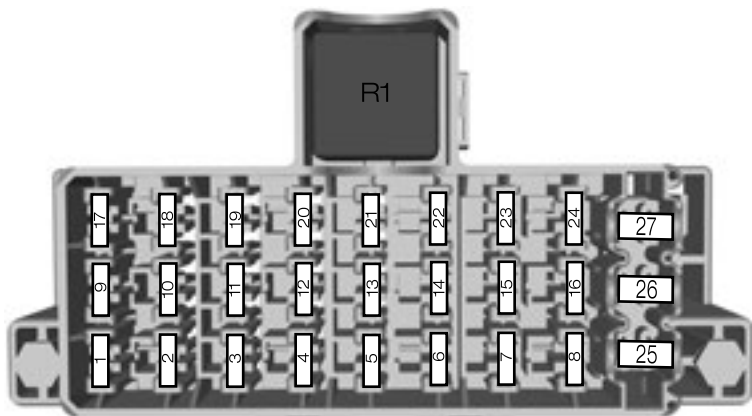

E125747

Предохранитель	Сила тока, А	Защищаемая цепь
1	7,5	Зажигание, датчик осадков, обогрев лобового стекла
2	10	Стоп-сигналы
3	7,5	Фонарь заднего хода, камера заднего вида (VP)

Плавкие предохранители

Предохранитель	Сила тока, А	Защищаемая цепь
4	7,5	Регулятор наклона световых пучков фар
5	20	Стеклоочистители ветрового стекла
6	15	Очиститель заднего стекла
7	15	Насос омывателя
8	10	Система помощи при парковке (автомобили, оснащенные передней системой помощи при парковке)
9	-	Не используется
10	7,5	Сиденья с электрообогревом
11	-	Не используется
12	10	Модуль подушки безопасности
13	10	Система зажигания, электроусилитель рулевого управления (EPAS), щиток приборов, пассивная противоугонная система (PATS), ABS
14	7,5	PCM, рычаг селектора передач, топливный насос,
15	7,5	Аудиосистема, щиток приборов
16	7,5	Обогреваемое наружное зеркало
17	15	Выключатель зажигания (стартера и приборов)
18	7,5	Щиток приборов

Плавкие предохранители

Предохранитель	Сила тока, А	Защищаемая цепь
19	15	Колодка канала информационной связи
20	7,5	Многофункциональный дисплей, часы, внутренний сканер, панель систем отопления, вентиляции, кондиционирования воздуха (HVAC)
21	15	Аудиосистема, Bluetooth
22	20	Прикуриватель, переднее гнездо питания
23	20	Модуль прицепа
24	-	Не используется
25	30	Электропривод стеклоподъемников (передние окна)
26	30	Обогрев ветрового стекла, левая сторона
27	30	Обогрев лобового стекла, правая сторона

Реле	Замыкаемые цепи
R1	неисправности системы зажигания;

Плавкие предохранители

Коробка плавких предохранителей в пассажирском салоне - 2-й тип

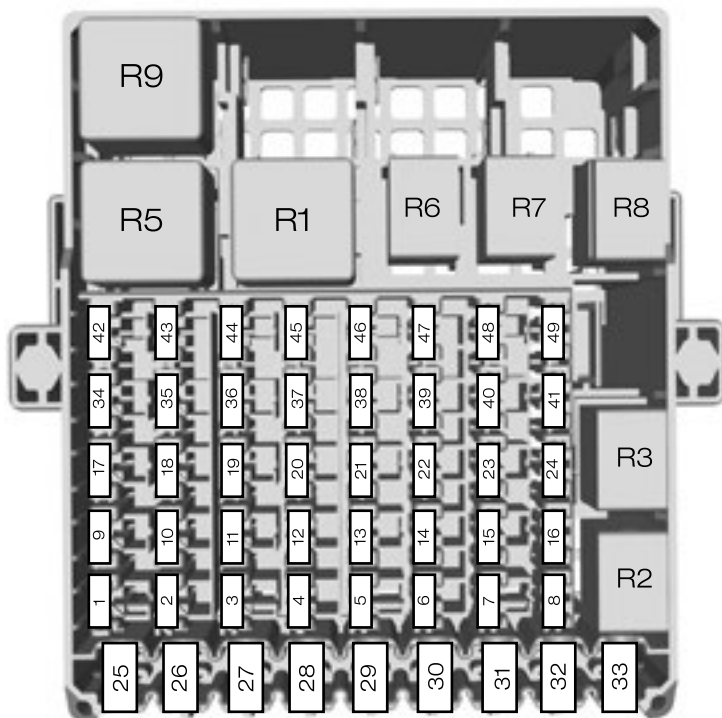

E125748

Предохранитель	Сила тока, А	Защищаемая цепь
1	7,5	Зажигание, датчик осадков, обогрев переднего стекла
2	10	Стоп-сигналы
3	7,5	Фонарь заднего хода
4	7,5	Регулятор наклона световых пучков фар

Плавкие предохранители

Предохранитель	Сила тока, А	Защищаемая цепь
5	20	Стеклоочистители ветрового стекла
6	15	Очиститель заднего стекла
7	15	Насос омывателя
8	10	Система помощи при парковке (автомобили, оснащенные передней системой помощи при парковке)
9	-	Не используется
10	7,5	Сиденья с электрообогревом
11	-	Не используется
12	10	Модуль подушки безопасности
13	10	Система зажигания, электроусилитель рулевого управления (EPAS), щиток приборов, пассивная противоугонная система (PATS), ABS
14	7,5	РСМ, рычаг селектора передач, топливный насос,
15	7,5	Аудиосистема, щиток приборов
16	7,5	Обогреваемое наружное зеркало
17	15	Выключатель зажигания (стартера и приборов)
18	7,5	Панель приборов
19	15	Колодка канала информационной связи

Плавкие предохранители

Предохранитель	Сила тока, А	Защищаемая цепь
20	7,5	Многофункциональный дисплей, часы, внутренний сканер, панель HVAC
21	15	Аудиосистема, Bluetooth
22	-	Не используется
23	20	Модуль прицепа
24	-	Не используется
25	30	Электропривод стеклоподъемников (передние окна)
26	30	Обогрев ветрового стекла, левая сторона
27	30	Обогрев лобового стекла, правая сторона
28	-	Не используется
29	-	Не используется
30	20	Прикуриватель, передняя электрическая розетка
31	30	Электропривод стеклоподъемников (задние окна)
32	-	Не используется
33	-	Не используется
34	20	Доступ без ключа
35	20	Доступ без ключа
36	-	Не используется
37	-	Не используется
38	-	Не используется
39	-	Не используется
40	-	Не используется
41	-	Не используется

Плавкие предохранители

Предохранитель	Сила тока, А	Защищаемая цепь
42	-	Не используется
43	-	Не используется
44	-	Не используется
45	-	Не используется
46	-	Не используется
47	-	Не используется
48	-	Не используется
49	-	Не используется

Реле	Замыкаемые цепи
R1	Зажигание
R2	Модуль складывающихся зеркал заднего вида с электроприводом 1
R3	Модуль складывающихся зеркал заднего вида с электроприводом 2
R4	Не используется
R5	Не используется
R6	Бесключевой вход (аксессуар)
R7	Бесключевой вход (зажигание)
R8	Не используется
R9	Не используется
R10	Не используется
R11	Не используется
R12	Не используется

Эвакуация автомобиля

ТОЧКИ КРЕПЛЕНИЯ БУКСИРОВОЧНОГО ОБОРУДОВАНИЯ

Передняя буксирная проушина

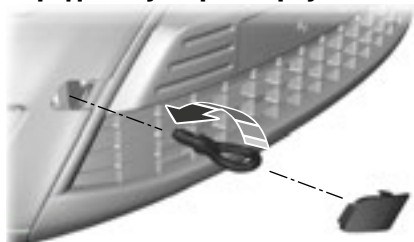

E99490

Свободное пространство предусмотрено в нише для запасного колеса.
Буксирная петля **всегда** должна находиться в автомобиле.

Подденьте колпачок и вверните буксирную проушину.

ПРЕДОСТЕРЕЖЕНИЕ

 Буксирная петля с резьбовым креплением имеет **левую резьбу**. Вворачивайте петлю **против часовой стрелки**, для того чтобы установить ее. Проследите за тем, чтобы буксирная петля была полностью затянута.

Задний буксировочный крюк

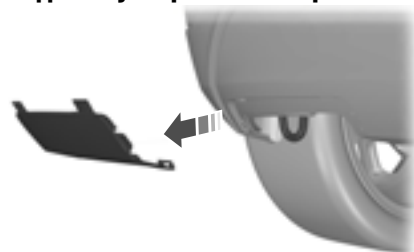

E102895

Снимите крышку.

Примечание: В автомобилях, оборудованных буксировочным крюком, используйте этот крюк для буксировки транспортного средства.

БУКСИРОВКА АВТОМОБИЛЯ С ОПОРОЙ НА ЧЕТЫРЕ КОЛЕСА

Все автомобили

ПРЕДУПРЕЖДЕНИЯ

 Во время буксировки автомобиля нужно включать зажигание. Если этого не сделать, сработает блокировка рулевого управления, а указатели поворота и стоп-сигналы не будут действовать.



 Тормозной привод и усиление рулевого управления не работают при выключенном двигателе. Необходимо сильнее нажимать на педаль тормоза и учитывать, что тормозной путь и усилие поворота рулевого колеса становятся больше.

ПРЕДОСТЕРЕЖЕНИЯ

 Слишком сильное натяжение буксировочного троса может привести к повреждению вашего или буксирующего автомобиля.

Эвакуация автомобиля





ПРЕДОСТЕРЕЖЕНИЯ

-  Не устанавливайте на переднюю буксирную проушину жесткую буксирную сцепку.
 -  Для буксировки вашего автомобиля включите нейтральную передачу.
-

Следует плавно трогаться с места и избегать рывков при движении буксирующего автомобиля.

Автомобили с автоматической трансмиссией

ПРЕДОСТЕРЕЖЕНИЯ

-  Если необходимо буксировать автомобиль на расстояние, превышающее 20 км, или на скорости, превышающей 20 км/ч, следует пользоваться способом транспортировки с поднятыми ведущими колёсами.
 -  Не рекомендуется буксировать автомобиль без отрыва ведущих колес от земли. Однако, если необходима эвакуация из опасной зоны, не буксируйте автомобиль с скоростью более 20 км/ч или на расстояние более 20 км.
 -  Не допускается буксировка автомобиля назад.
 -  В случае механического повреждения трансмиссии ведущие колеса должны быть подняты (оторваны от опорной поверхности).
 -  Не буксируйте автомобиль при температурах ниже 0°C.
-

ОБЩАЯ ИНФОРМАЦИЯ

Для поддержания хорошего технического состояния и во избежание обесценивания автомобиля необходимо регулярно проводить техническое обслуживание. К вашим услугам широкая сеть официальных дилерских центров обслуживания и ремонта Ford. Мы уверены, что прошедшие специальную подготовку технические специалисты центров смогут наилучшим образом отремонтировать ваш автомобиль. Они могут пользоваться множеством специальных инструментов, созданных специально для обслуживания вашего автомобиля.

Помимо регулярных технических осмотров рекомендуется делать следующие проверки:

ПРЕДУПРЕЖДЕНИЯ



Прежде чем прикасаться к узлам автомобиля или делать какие-либо регулировки, необходимо выключить зажигание.



Не прикасайтесь к узлам электронной системы зажигания, когда зажигание включено, или двигатель работает. Система работает под высоким напряжением.



Не подносите руки к вентилятору охлаждения двигателя и не допускайте попадания в него одежды. В определенных условиях вентилятор может продолжать вращаться в течение нескольких минут после выключения двигателя.

ПРЕДОСТЕРЕЖЕНИЕ



Выполняя текущие проверки технического состояния, проверяйте надежность установки крышек заливных горловин.

Ежедневные проверки

- Внешние осветительные приборы.
- Внутреннее освещение
- Индикаторы и сигнализаторы.

Во время дозаправки необходимо проверить

- Уровень масла в двигателе. См. **Проверка моторного масла** (стр. 153).
- Уровень тормозной жидкости. См. **Проверка уровня тормозной жидкости и рабочей жидкости гидропривода сцепления** (стр. 155).
- Уровень жидкости стеклоомывателя. См. **Проверка омывающей жидкости** (стр. 155).
- Давление в шинах (после остывания) См. **Технические характеристики** (стр. 175).
- Степень износа шин См. **Колеса и шины** (стр. 163).

Ежемесячные проверки:

- Уровень охлаждающей жидкости (на холодном двигателе). См. **Проверка охлаждающей жидкости двигателя** (стр. 154).
- Трубопроводы, шланги и бачки на наличие утечек.
- Исправность кондиционера воздуха
- Исправность стояночного тормоза.
- Звуковой сигнал
- Затяжка гаек крепления колёс. См. **Технические характеристики** (стр. 175).

ОТКРЫВАНИЕ И ЗАКРЫВАНИЕ КАПОТА

Открывание капота



E102165

Расположение элементов: См.
Быстрый обзор (стр. 11).



E102884

Слегка приподнимите капот и
передвиньте фиксатор в направлении
левой стороны автомобиля.



E87786

Откройте капот и зафиксируйте его с
помощью упора.

Закрывание капота

ПРЕДУПРЕЖДЕНИЕ



Убедитесь, что капот надежно
закрыт.

Опустите капот и, оставив 20 - 30
сантиметров, дайте ему закрыться под
собственным весом.

Обслуживание

МОТОРНОЕ ОТДЕЛЕНИЕ - 1.25L DURATEC-16V (SIGMA) /1.4L DURATEC-16V (SIGMA) /1.6L DURATEC-16V TI-VCT (SIGMA)

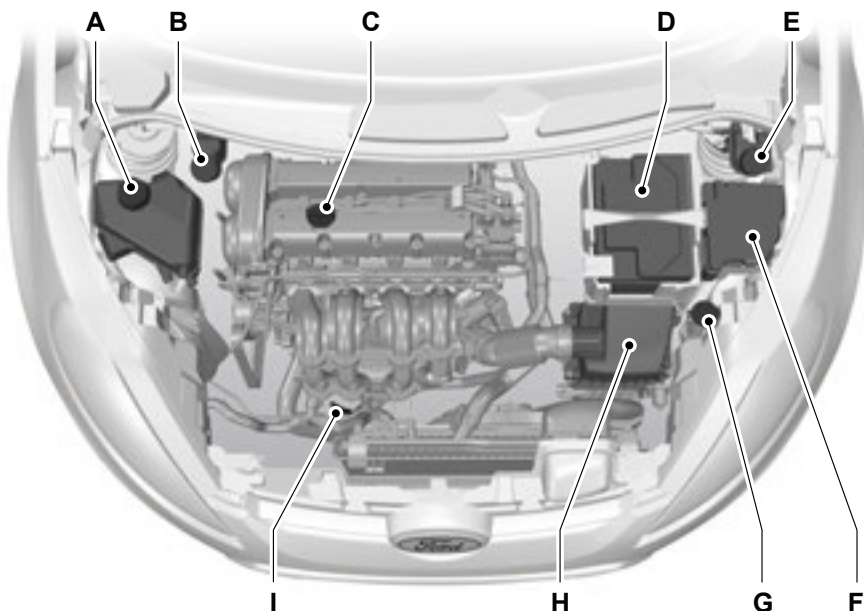

E103505

- A Бачок для охлаждающей жидкости двигателя^{*}: См. **Проверка охлаждающей жидкости двигателя** (стр. 154).
- B Бачок для тормозной жидкости и рабочей жидкости гидропривода сцепления (автомобиль с правым расположением органов управления)^{*}: См. **Проверка уровня тормозной жидкости и рабочей жидкости гидропривода сцепления** (стр. 155).
- C Крышка маслосазливной горловины¹: См. **Проверка моторного масла** (стр. 153).
- D Аккумуляторная батарея: См. **Аккумуляторная батарея автомобиля** (стр. 161).

Обслуживание

- E Бачок для тормозной жидкости и рабочей жидкости гидропривода сцепления (автомобиль с левым расположением органов управления)*: См. **Проверка уровня тормозной жидкости и рабочей жидкости гидропривода сцепления** (стр. 155).
 - F Блок предохранителей в моторном отсеке. См. **Плавкие предохранители** (стр. 134).
 - G Бачок омывателей ветрового и заднего стекол. См. **Проверка омывающей жидкости** (стр. 155).
 - H Воздушный фильтр: Не требуется проведение сервисного обслуживания.
- Масляный щуп двигателя¹: См. **Проверка моторного масла** (стр. 153).
- ¹ Крышки заливных горловин и масляный щуп двигателя окрашены в яркий цвет для более легкого определения их местоположения.

МОТОРНОЕ ОТДЕЛЕНИЕ - 1.4L DURATORQ-TDCI (DV) ДИЗЕЛЬ

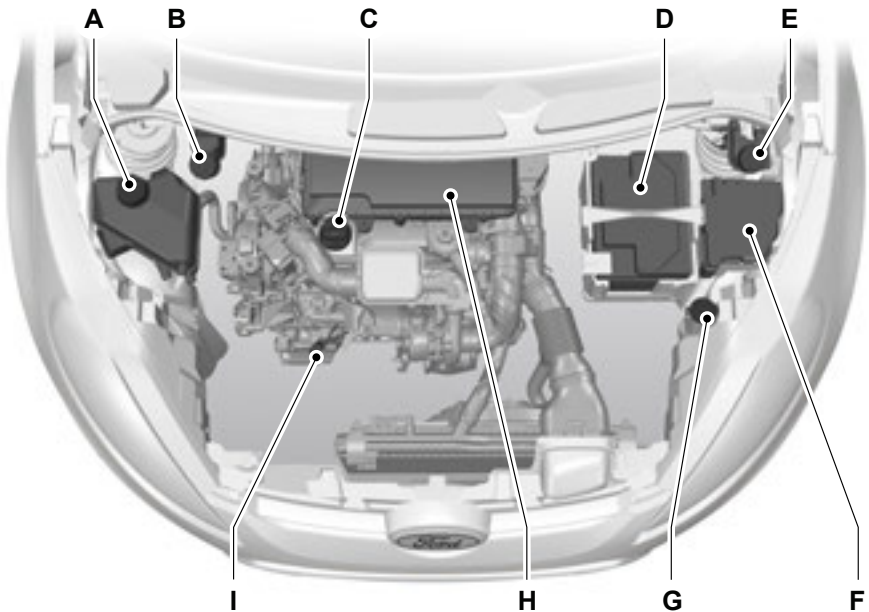

E103508

Обслуживание

- A Бачок для охлаждающей жидкости двигателя^{*}: См. **Проверка охлаждающей жидкости двигателя** (стр. 154).
 - B Бачок для тормозной жидкости и рабочей жидкости гидропривода сцепления (автомобиль с правым расположением органов управления)^{*}: См. **Проверка уровня тормозной жидкости и рабочей жидкости гидропривода сцепления** (стр. 155).
 - C Крышка маслозаливной горловины¹: См. **Проверка моторного масла** (стр. 153).
 - D Аккумуляторная батарея: См. **Аккумуляторная батарея автомобиля** (стр. 161).
 - E Бачок для тормозной жидкости и рабочей жидкости гидропривода сцепления (автомобиль с левым расположением органов управления)^{*}: См. **Проверка уровня тормозной жидкости и рабочей жидкости гидропривода сцепления** (стр. 155).
 - F Блок предохранителей в моторном отсеке. См. **Плавкие предохранители** (стр. 134).
 - G Бачок омывателей ветрового и заднего стекол. См. **Проверка омывающей жидкости** (стр. 155).
 - H Воздушный фильтр: Не требуется проведение сервисного обслуживания.
- Масляный щуп двигателя¹: См. **Проверка моторного масла** (стр. 153).
- ¹ Крышки заливных горловин и масляный щуп двигателя окрашены в яркий цвет для более легкого определения их местоположения.

МОТОРНОЕ ОТДЕЛЕНИЕ - 1.6L DURATORQ-TDCI (DV) ДИЗЕЛЬ

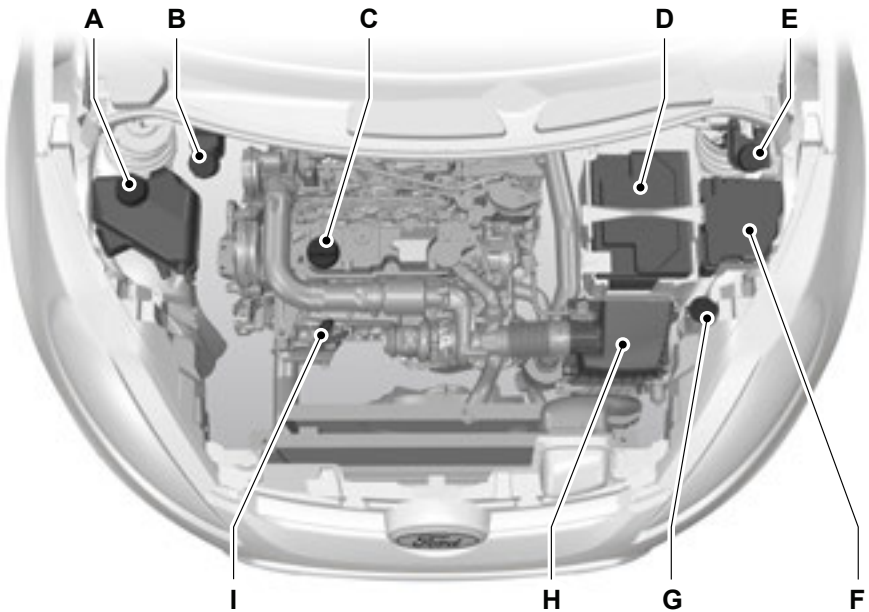

E103509

- A Бачок для охлаждающей жидкости двигателя* : См. **Проверка охлаждающей жидкости двигателя** (стр. 154).
- B Бачок для тормозной жидкости и рабочей жидкости гидропривода сцепления (автомобиль с правым расположением органов управления)* : См. **Проверка уровня тормозной жидкости и рабочей жидкости гидропривода сцепления** (стр. 155).
- C Крышка маслосазливной горловины¹: См. **Проверка моторного масла** (стр. 153).
- D Аккумуляторная батарея: См. **Аккумуляторная батарея автомобиля** (стр. 161).
- E Бачок для тормозной жидкости и рабочей жидкости гидропривода сцепления (автомобиль с левым расположением органов управления)* : См. **Проверка уровня тормозной жидкости и рабочей жидкости гидропривода сцепления** (стр. 155).

Обслуживание

- F Блок предохранителей в моторном отсеке. См. **Плавкие предохранители** (стр. 134).
- G Бачок омывателей ветрового и заднего стекол. См. **Проверка омывающей жидкости** (стр. 155).
- H Воздушный фильтр: Не требуется проведение сервисного обслуживания.
- Масляный щуп двигателя¹: См. **Проверка моторного масла** (стр. 153).

¹ Крышки заливных горловин и масляный щуп двигателя окрашены в яркий цвет для более легкого определения их местоположения.

ЩУП ДЛЯ ПРОВЕРКИ МОТОРНОГО МАСЛА - 1.25L DURATEC-16V (SIGMA) /1.4L DURATEC-16V (SIGMA) /1.6L DURATEC-16V TI-VCT (SIGMA)

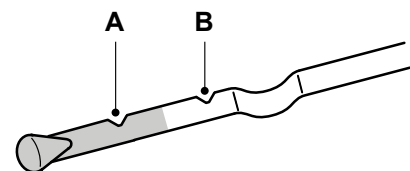

E95540

- A "MIN"
B "MAX"

ЩУП ДЛЯ ПРОВЕРКИ МОТОРНОГО МАСЛА - 1.4L DURATORQ-TDCI (DV) ДИЗЕЛЬ/1.6L DURATORQ- TDCI (DV) ДИЗЕЛЬ

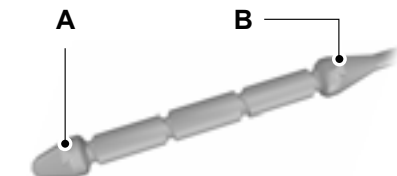

E90983

- A "MIN"
B "MAX"

ПРОВЕРКА МОТОРНОГО МАСЛА

ПРЕДОСТЕРЕЖЕНИЕ

 Не пользуйтесь добавками к моторному маслу или другими средствами для улучшения работы двигателя. При определенных условиях использование присадок может привести к повреждению двигателя.

Обслуживание

Примечание: Расход масла у новых двигателей достигает нормального значения после пробега приблизительно 5000 км (3000 миль).

Проверка уровня масла

ПРЕДОСТЕРЕЖЕНИЕ



Проверьте, чтобы уровень находился между отметками **MIN** и **MAX**.

Примечание: Проверяйте уровень перед тем, как запустить двигатель.

Примечание: Перед проверкой убедитесь, что автомобиль находится на ровной поверхности.

Примечание: При нагревании масло расширяется. Поэтому уровень может быть несколько выше отметки **MAX**.

Извлеките масляный щуп и вытрите его чистой безворсовой ветошью. Чтобы проверить уровень масла, установите щуп и извлеките его снова.

Если уровень находится на отметке **MIN**, немедленно долейте, доведя его уровень до необходимого.

Доливка

ПРЕДУПРЕЖДЕНИЯ



Осуществляйте доливку только при холодном двигателе. Если двигатель горячий, то выждите 10 минут, пока его температура не понизится.



Не снимайте крышку заливной горловины с работающего двигателя.

Снимите крышку наливной горловины.

ПРЕДОСТЕРЕЖЕНИЕ



Не доливайте больше отметки **MAX**.

Доливайте рабочую жидкость, которая соответствует техническим требованиям и условиям компании Ford. См. **Технические характеристики** (стр. 156).

Установите крышку горловины. Поворачивайте ее, пока не почувствуете сильное сопротивление.

ПРОВЕРКА ОХЛАЖДАЮЩЕЙ ЖИДКОСТИ ДВИГАТЕЛЯ

Проверка уровня охлаждающей жидкости

ПРЕДУПРЕЖДЕНИЕ



Избегайте контакта рабочей жидкости с кожей или глазами. При контакте с жидкостью немедленно промойте пораженные участки обильным количеством воды и обратитесь к врачу.

ПРЕДОСТЕРЕЖЕНИЕ



Проверьте, чтобы уровень находился между отметками **MIN** и **MAX**.

Примечание: При нагреве охлаждающая жидкость расширяется. Поэтому ее уровень может подниматься выше метки **MAX**.

Если уровень находится на отметке **MIN**, немедленно долейте, доведя его уровень до необходимого.

Доливка

ПРЕДУПРЕЖДЕНИЯ



Осуществляйте доливку только при холодном двигателе. Если двигатель горячий, то выждите 10 минут, пока его температура не понизится.

ПРЕДУПРЕЖДЕНИЯ



Не снимайте крышку заливной горловины с работающего двигателя.



Не снимайте крышку заливной горловины на горячем двигателе. Дайте двигателю остыть.



Концентрированная охлаждающая жидкость может воспламениться, если ее брызги попадут на горячие участки системы выпуска.

ПРЕДОСТЕРЕЖЕНИЯ



В экстренной ситуации вы можете долить в систему охлаждения простую воду, чтобы добраться до сервисного центра. Система должна быть как можно скорее проверена механиком, прошедшим надлежащую подготовку.



Продолжительное использование неправильно разбавленной охлаждающей жидкости может привести к повреждению двигателя из-за коррозии, перегрева или замораживания.

Медленно отверните крышку. По мере того, как вы будете отворачивать крышку, из-под нее под давлением будет выходить пар.

ПРЕДОСТЕРЕЖЕНИЕ



Не доливайте рабочую жидкость выше отметки **MAX**.

Используйте для доливки охлаждающую жидкость, соответствующую спецификациям компании Ford, и воду, смешанные в равных пропорциях. См. **Технические характеристики** (стр. 156).

ПРОВЕРКА ОМЫВАЮЩЕЙ ЖИДКОСТИ

Примечание: Омыватели ветрового и заднего стекла снабжаются жидкостью из одного бачка.

При доливке используйте смесь жидкости для стеклоомывателя и воды, чтобы предотвратить замерзание в холодную погоду и улучшить очистительную способность. Рекомендуется использовать только высококачественную жидкость для стеклоомывателя.

Информацию о разбавлении жидкости см. в инструкциях к продукту.

ПРОВЕРКА УРОВНЯ ТОРМОЗНОЙ ЖИДКОСТИ И РАБОЧЕЙ ЖИДКОСТИ ГИДРОПРИВОДА СЦЕПЛЕНИЯ

ПРЕДУПРЕЖДЕНИЯ



Избегайте контакта рабочей жидкости с кожей или глазами.

При контакте с жидкостью немедленно промойте пораженные участки обильным количеством воды и обратитесь к врачу.



Если уровень находится на отметке **MIN**, систему должен как можно скорее проверить квалифицированный механик.

Примечание: Засорение грязью, водой, нефтепродуктами и прочими материалами может привести к неполадкам тормозной системы и дорогостоящему ремонту.

Примечание: Тормозная система и гидропривод сцепления снабжаются рабочей жидкостью из одного бачка.

Обслуживание

Доливайте рабочую жидкость, которая соответствует техническим требованиям и условиям компании Ford. См. **Технические характеристики** (стр. 156).

ТЕХНИЧЕСКИЕ ХАРАКТЕРИСТИКИ

Рабочие жидкости

Пункт	Рекомендуемая рабочая жидкость	Тип
Моторное масло	Моторное масло Castrol*	WSS-M2C913-C
Система охлаждения	Охлаждающая жидкость Motorcraft SuperPlus	WSS-M97B44-D
Тормозная жидкость	Тормозная жидкость Shell ESL DOT4	WSS-M6C57-A2

* При условии соблюдения спецификации **WSS-M2C913-C** вы также можете использовать моторное масло Ford или альтернативное моторное масло.

Примечание: *Использовать моторное масло SAE 10W-40 при температурах окружающей среды ниже -20°C запрещается.*

Долив моторного масла: При невозможности приобрести масло, удовлетворяющее требованиям **WSS-M2C913-B**, требуется использовать масла **SAE 5W-30** (рекомендуется), **SAE 5W-40** (кроме автомобилей, работающих на топливе E85) или масло **SAE 10W-40**, которые удовлетворяют требованиям **ACEA A1/B5** (рекомендуется) или **ACEA A3/B3**. Постоянное использование только таких масел может приводить к увеличению продолжительности работы стартера при пуске двигателя, снижению эффективности работы двигателя, увеличению расхода топлива и повышению токсичности отработавших газов.

Рекомендуемая тормозная жидкость — Shell ESL DOT4.

Рекомендуется моторное масло Castrol.



Обслуживание

Показатели вместимости

Комплектация	Параметр	Вместимость, л (галлоны)
Все	Омыватели ветрового и заднего стекол	2,5 (0,6)
Автомобили с бензиновыми двигателями	Система охлаждения двигателя	прибл. 5,5 (1,2)
Автомобили с дизельными двигателями	Система охлаждения двигателя	прибл. 6,1 (1,3)
Автомобили с бензиновыми двигателями	Топливный бак	42 (9,2)
Автомобили с дизельными двигателями	Топливный бак	40 (8,8)
1,25L Duratec-16V (Sigma)/1,4L Duratec-16V (Sigma)	Система смазки двигателя (с учетом масляного фильтра)	3,8 (0,8)
1,25L Duratec-16V (Sigma)/1,4L Duratec-16V (Sigma)	Система смазки двигателя (без учета масляного фильтра)	3,5 (0,8)
1,6L Duratec-16V Ti-VCT (Sigma)	Система смазки двигателя (с учетом масляного фильтра)	4 (0,9)
1,6L Duratec-16V Ti-VCT (Sigma)	Система смазки двигателя (без учета масляного фильтра)	3,8 (0,8)
1,4L Duratorq-TDCi (DV) дизель	Система смазки двигателя (с учетом масляного фильтра)	3,8 (0,8)
1,4L Duratorq-TDCi (DV) дизель	Система смазки двигателя (без учета масляного фильтра)	3,4 (0,7)
Двигатель 1,6L Duratorq-TDCi (DV) Diesel	Система смазки двигателя (с учетом масляного фильтра)	3,9 (0,9)
Двигатель 1,6L Duratorq-TDCi (DV) Diesel	Система смазки двигателя (без учета масляного фильтра)	3,5 (0,8)

Обслуживание

Объемы доливки моторного масла

Неисправность двигателя	Объем заполнения в литрах (галлонах)
1.25L Duratec-16V (Sigma)/1.4L Duratec-16V (Sigma)/ 1.6L Duratec-16V Ti-VCT (Sigma)	0,8 (0,2)
1.4L Duratorq-TDCi (DV) дизель/1.6L Duratorq-TDCi (DV) дизель	1,6 (0,4)

ОЧИСТКА АВТОМОБИЛЯ СНАРУЖИ

ПРЕДУПРЕЖДЕНИЕ



Если вы моете автомобиль с полировкой, убедитесь, что на ветровом стекле не остался слой полироли.

ПРЕДОСТЕРЕЖЕНИЯ



Перед заездом на автомойку убедитесь в том, что она подходит для вашего автомобиля.



Некоторые моечные станции используют высокое давление водяной струи. Это может вызвать повреждение некоторых частей автомобиля.



Снимите антенну перед использованием автоматической мойкой.



Выключите вентилятор системы отопления салона во избежание загрязнения воздушного фильтра.

Рекомендуется мыть ваш автомобиль губкой с теплой водой и автошампунем.

Очистка фар

ПРЕДОСТЕРЕЖЕНИЯ



Не протирайте рассеиватели фар с усилием и не применяйте абразивные средства, спиртовые растворы и химические растворители для их чистки.



Не следует протирать фары, когда их поверхность суха.

Очистка заднего стекла

ПРЕДОСТЕРЕЖЕНИЕ



Не трите с усилием внутреннюю поверхность заднего окна и не применяйте абразивные средства и химические растворители для ее чистки.

Пользуйтесь чистой, не оставляющей волокон тканью или замшей для протирки внутренней стороны заднего окна.

Очистка хромированных деталей

ПРЕДОСТЕРЕЖЕНИЕ



Не используйте абразивы или химические растворители. Пользуйтесь мыльной водой.

Защита лакокрасочного покрытия кузова

ПРЕДОСТЕРЕЖЕНИЯ



Не полируйте автомобиль на ярком солнце.



Не допускайте контакта полироли с пластиковыми поверхностями. Ее будет очень трудно удалить.



Не наносите полироль на ветровое стекло или заднее стекло. Это может стать причиной повышенного шума при работе щеток стеклоочистителя и мешать чистке стекла.

Рекомендуется наносить слой полироли на лакокрасочную поверхность автомобиля один-два раза в год.

ОЧИСТКА САЛОНА

РЕМНИ БЕЗОПАСНОСТИ

ПРЕДУПРЕЖДЕНИЯ



При их очистке не применяйте абразивные материалы или химические активные растворители.



Не допускайте проникновения влаги в механизмы инерционных катушек ремней безопасности.

Очищайте ремни безопасности с помощью очистителя салона или воды с мягкой губкой. Дайте ремням безопасности высохнуть, не применяя специальные приборы для их высушивания.

Дисплеи на панели приборов, ЖКИ-дисплей и дисплеи аудиосистемы.

ПРЕДУПРЕЖДЕНИЕ



При их очистке не применяйте абразивные материалы, спиртовые растворы или химические активные растворители.

Задние окна

ПРЕДОСТЕРЕЖЕНИЯ



Не используйте никакие абразивные материалы для очистки внутренней поверхности задних окон.



Не наклеивайте на внутреннюю поверхность задних окон никакие ярлыки или стикеры.

УСТРАНЕНИЕ МЕЛКИХ ПОВРЕЖДЕНИЙ ЛАКОКРАСОЧНОГО ПОКРЫТИЯ

ПРЕДОСТЕРЕЖЕНИЕ



Следует немедленно удалять кажущиеся безобидными загрязнения (например, птичий помет, сок и смолу деревьев, останки насекомых, дорожную соль и промышленные отходы) с лакокрасочного покрытия.

Необходимо как можно скорее восстанавливать повреждения от летящих из под колес камней и мелкие царапины. Официальный дилер Форд может предложить широкий выбор средств ухода за кузовом. Читайте и выполняйте инструкции производителя.

Аккумуляторная батарея автомобиля

ЗАПУСК АВТОМОБИЛЯ ОТ ВНЕШНЕГО ИСТОЧНИКА ЭЛЕКТРОПИТАНИЯ

ПРЕДОСТЕРЕЖЕНИЯ

- ❗ Подсоединяйте аккумуляторную батарею только с таким же номинальным напряжением.
- ❗ Пользуйтесь соединительными проводами соответствующего сечения с изолированными зажимами.
- ❗ Не отсоединяйте аккумуляторную батарею от системы электрооборудования автомобиля.

Присоединение проводов

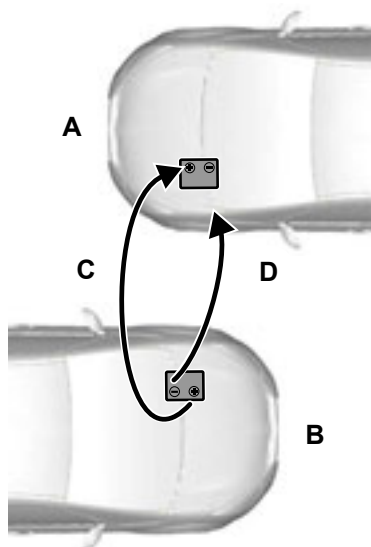

E102925

- A Разряженная аккумуляторная батарея
- B Автомобиль со вспомогательной аккумуляторной батареей
- C "Положительный" соединительный провод
- D "Отрицательный" соединительный провод

1. Установите автомобили таким образом, чтобы они не соприкасались.
2. Остановите двигатель и отключите все неиспользуемое электрооборудование.

Аккумуляторная батарея автомобиля

3. Соедините положительную (+) клемму аккумуляторной батареи автомобиля **В** с положительной (+) клеммой аккумуляторной батареи автомобиля **А** (провод **С**).
4. Соедините отрицательную (-) клемму аккумуляторной батареи автомобиля **В** с заземляющим штырем автомобиля **А** (провод **Д**). См. **Точки подключения аккумуляторной батареи** (стр.162).

ПРЕДОСТЕРЕЖЕНИЯ

! Не присоединяйте провод к "отрицательному" (-) выводу разряженной аккумуляторной батареи.

! Убедитесь в том, что провода не соприкасаются с движущимися элементами двигателя.

Пуск двигателя

1. Запустите двигатель автомобиля **В** и установите промежуточную частоту вращения.
2. Запустите двигатель автомобиля **А**.
3. Дайте двигателям обоих автомобилей поработать не менее трех минут, прежде чем отсоединять кабели.

ПРЕДОСТЕРЕЖЕНИЕ

! При отсоединении проводов не включайте фары. Пиковое напряжение в момент отключения может вызвать перегорание ламп.

Отсоедините провода в последовательности, обратной присоединению.

ТОЧКИ ПОДКЛЮЧЕНИЯ АККУМУЛЯТОРНОЙ БАТАРЕИ





E102923

ПРЕДОСТЕРЕЖЕНИЕ

! Не присоединяйте провод к "отрицательному" (-) выводу разряженной аккумуляторной батареи.

ОБЩАЯ ИНФОРМАЦИЯ

ПРЕДОСТЕРЕЖЕНИЯ

-  Используйте колеса и шины только разрешенных типоразмеров. Использование шин других типоразмеров может привести к повреждению автомобиля, кроме того, в этом случае государственное типовое разрешение на шины становится недействительным.
-  При установке шин, диаметр которого отличается от установленных на заводе-изготовителе, показания спидометра могут не соответствовать реальной скорости автомобиля. Обратитесь в дилерский центр для перепрограммирования системы управления двигателем.

Наклейка с указанием уровня давления в шинах расположена в левом дверном проеме возле средней стойки.

Проверка и корректировка давления в шинах должна проводиться на холодных шинах. При этом температура окружающей среды должна соответствовать температуре их предполагаемой эксплуатации.





ЗАМЕНА КОЛЕСА

Замковые гайки крепления колеса

Имея номер сертификата, в дилерском центре Ford вы сможете получить запасные "секретные" гайки колёс и ключ для них.

Автомобили, оснащенные малоразмерным запасным колесом



ПРЕДУПРЕЖДЕНИЯ

-  Если запасное колесо по размеру обода или типоразмеру шины отличается от остальных колес, требуется соблюдать следующие правила:
 -  Не превышайте скорость движения 80 км/ч.
 -  Ограничьтесь поездками на минимально возможные расстояния.
 -  Не устанавливайте на автомобиль несколько запасных колес одновременно.

Примечание: Возможно, изменятся ходовые качества автомобиля.

Домкрат

ПРЕДУПРЕЖДЕНИЯ

-  Используйте домкрат, прилагаемый к автомобилю, только в экстренных случаях для замены колёс.
-  Перед использованием убедитесь, что домкрат не имеет повреждений или деформаций, а его резьбовые части смазаны и не имеют посторонних загрязнений.
-  Не размещайте никакие предметы между домкратом и поверхностью земли и между домкратом и автомобилем.

Примечание: Автомобили, поставляемые с комплектом для ремонта шин, не имеют домкрата и ключа для отворачивания колёсных гаек.

Замену зимних и летних шин рекомендуется проводить с помощью специального гидравлического съемника в специализированной мастерской.

Примечание: *Используйте домкрат грузоподъемностью не менее одной тонны и диаметр опорной пяты которого составляет не менее 80 мм (3,1 дюйма).*

Домкрат, монтажный ключ для закрепления колесных гаек, буксирная петля с резьбовым креплением и съемник декоративной накладки колеса находятся в нише, предназначенной для запасного колеса.

Точки установки опорных пят подъемника или домкрата

ПРЕДОСТЕРЕЖЕНИЕ



Устанавливайте домкрат только в указанных точках. Установка пят в других точках может привести к повреждениям кузова, элементов рулевого управления, подвески, двигателя, тормозной системы и топливопроводов.

Колеса и шины

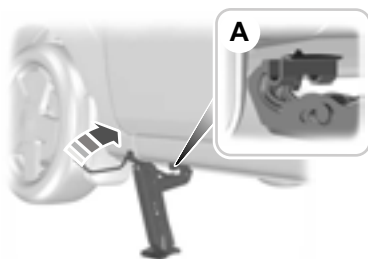
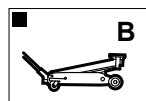
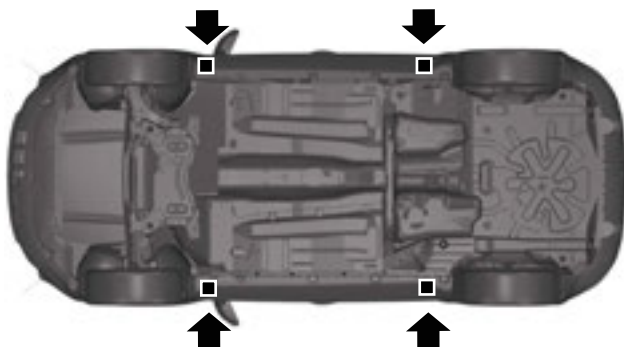

E102950

- A Только для использования в экстренных случаях
- B Обслуживание

Колеса и шины

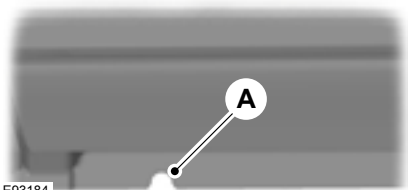

E93184

Метки на порогах **A** показывают места установки домкрата.



E93020

Автомобили с боковыми накладками, улучшающими аэродинамику кузова



E95345

Сборка монтажного ключа

Первый тип

ПРЕДУПРЕЖДЕНИЕ



Возвращая удлинительную секцию монтажного ключа в исходное положение, соблюдайте осторожность, чтобы не прищемить пальцы.

Примечание: Убедитесь в том, что монтажный ключ полностью раскрыт.



E122546

Выдвиньте удлинительную секцию монтажного ключа.

Второй тип

ПРЕДОСТЕРЕЖЕНИЕ



Буксирная петля с резьбовым креплением имеет **левую резьбу**. Для установки буксирной петли вворачивайте ее против часовой стрелки. Проследите за тем, чтобы буксирная петля была полностью затянута.

Колеса и шины

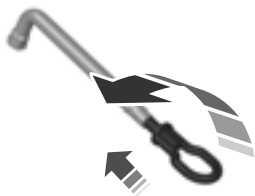

E122502

Вставьте буксирную петлю с резьбовым креплением в монтажный ключ.

Снятие декоративной накладки колеса

Первый тип

Расположите плоский торец монтажного ключа между ободом и диском и осторожно снимите диск.

Второй тип

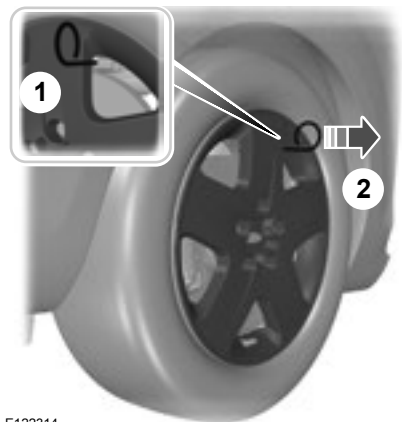







E122314

1. Установите съемник для декоративной накладки колеса.
2. Проверьте вентиль шины на наличие повреждений.

Примечание: Проследите за тем, чтобы съемник декоративной накладки колеса располагался под прямым углом к ней.

Демонтаж колеса

ПРЕДУПРЕЖДЕНИЯ

-  Остановите автомобиль в таком месте, где он не будет создавать помех движущемуся транспорту, а также там, где в процессе замены колеса вы не будете подвергаться опасности.
-  Установите знак аварийной остановки.
-  Расположите автомобиль на твердой ровной площадке. Установите колеса прямо.
-  Выключите зажигание, включите и полностью затяните стояночный тормоз.
-  Если ваш автомобиль оборудован механической трансмиссией, включите первую передачу или передачу заднего хода. Для автоматической трансмиссии включите режим парковки.
-  Пассажиры должны покинуть автомобиль.
-  Под дальнее колесо подложите подходящий кирпич или башмак.
-  При установке колеса следите за тем, чтобы стрелки на шине, показывали правильное направление вращения при движении автомобиля вперед. Если на запасном колесе, которое необходимо установить, стрелки указывают противоположное направление вращения, то необходимо произвести перемотировку шины. Доверьте эту работу квалифицированному механику.

Колеса и шины

ПРЕДУПРЕЖДЕНИЯ



Не выполняйте никаких работ под автомобилем, если он опирается только на домкрат.



Следите за тем, чтобы домкрат находился вертикально к точкам его крепления и не перекашивался относительно плоскости земли.

ПРЕДОСТЕРЕЖЕНИЕ



Не кладите легкосплавные колёса лицевой стороной на землю, так как это может привести к повреждению лакокрасочного покрытия.

Примечание: *Запасное колесо находится под напольным ковриком в багажном отделении.*

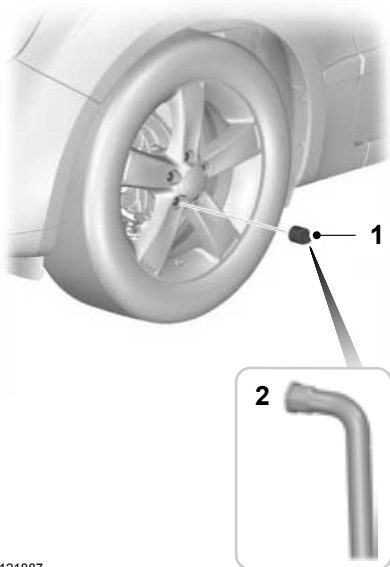

E121887

1. Установите ключ секретной гайки.
2. Ослабьте гайки крепления колеса.

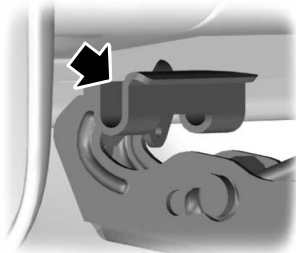

E113399

3. Установите домкрат на фланец.
4. Выдвигайте домкрат до положения, в котором основание домкрата располагается на плоской поверхности земли, вертикально под точкой поддомкрачивания.



E113400

5. Поднимайте автомобиль домкратом до тех пор, пока колесо не приподнимется над землей.
6. Отверните гайки крепления колеса и снимите колесо.

Колеса и шины

Установка колеса

ПРЕДУПРЕЖДЕНИЯ



Используйте колеса и шины только разрешенных типоразмеров. Использование шин других типоразмеров может привести к повреждению автомобиля, кроме того, в этом случае государственное типовое разрешение на шины становится недействительным. См. **Технические характеристики** (стр. 175).



Не устанавливайте на автомобиль шины, сохраняющие работоспособность при проколе, если первоначально автомобиль не был оборудован такими шинами. Для получения более подробных сведений о применимости шин свяжитесь со своим дилером.

ПРЕДОСТЕРЕЖЕНИЕ



Не крепите легкосплавные диски гайками, предназначенными для штампованных дисков.

Примечание: Гайки, предназначенные для крепления легкосплавных колес, допускается также использовать для крепления стального запасного колеса в течение непродолжительного времени (максимум две недели).

Примечание: Убедитесь в чистоте сопрягаемых поверхностей колеса и ступицы.

Примечание: Следите за тем, чтобы конуса колесных гаек были бы обращены к колесу.

1. Установите колесо.
2. От руки заверните гайки крепления колеса.
3. Установите ключ секретной гайки.

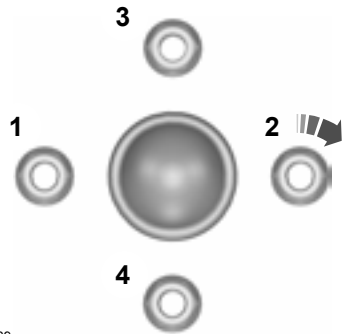

E90589

4. Произведите предварительную затяжку гаек крепления колеса в указанной последовательности.
5. Опустите автомобиль и снимите домкрат.
6. Произведите окончательную затяжку гаек крепления колеса в указанной последовательности. См. **Технические характеристики** (стр. 175).
7. Установите декоративную накладку колеса усилием руки.

ПРЕДУПРЕЖДЕНИЕ



Как можно скорее проверьте момент затяжки гаек крепления колеса и давление воздуха в шинах.

КОМПЛЕКТ ДЛЯ РЕМОНТА ШИН

Возможно, ваш автомобиль не укомплектован запасной шиной. В этом случае прилагается комплект для экстренного ремонта шин, который позволяет отремонтировать **одну** спущенную шину.

Комплект для ремонта шин расположен в нише для запасного колеса.

Колеса и шины

Общие сведения

ПРЕДУПРЕЖДЕНИЯ



В зависимости от типа шины и характера повреждений, может быть возможен только частичный ремонт или герметизация вообще может быть невозможна. Снижение давления воздуха в шинах может повлиять на управляемость автомобиля и привести к потере контроля над ним.



Не используйте комплект для ремонта шин, поврежденных в результате движения автомобиля на спущенной шине.



Не используйте комплект для ремонта шин на шинах типа "run-flat", сохраняющих работоспособность после прокола.



Не пытайтесь устранить повреждения, находящиеся не на видимых участках протектора.



Не пытайтесь устранить повреждения на боковине шины.

Комплект для ремонта шин позволяет устранить большинство проколов с диаметром до шести мм, чтобы временно восстановить работоспособность автомобиля.

Пользуясь комплектом, соблюдайте следующие правила:

- **Управляйте автомобилем с осторожностью, избегайте резких маневров**, особенно если автомобиль загружен или установлен прицеп.
- Комплект позволяет выполнить временный экстренный ремонт и добраться на автомобиле до ближайшего сервисного центра или преодолеть расстояние максимум 200 км (125 миль).

- Не превышайте **максимальную скорость 80 км/ч (50 миль в час)**.
- Храните комплект вне пределов досягаемости детей.
- Используйте комплект при наружных температурах от -30°C до $+70^{\circ}\text{C}$.

Использование комплекта для ремонта шин

ПРЕДУПРЕЖДЕНИЯ



Сжатый воздух может создать опасность взрыва или сильное движущее усилие.



Не оставляйте используемый комплект без присмотра.

ПРЕДОСТЕРЕЖЕНИЕ



Длительность работы компрессора не должна превышать 10 минут.

Примечание: *Используйте комплект для ремонта только того автомобиля, которому он прилагается.*





- Припаркуйте автомобиль на обочине проезжей части, так, чтобы не затруднять движение транспорта и использовать комплект, не подвергая себя опасности.
- Применяйте стояночный тормоз даже при остановке на горизонтальной поверхности, чтобы предотвратить возможное перемещение автомобиля.
- Не пытайтесь удалить посторонние предметы, например, гвозди или винты, застрявшие в шине.

Колеса и шины

- Не выключайте двигатель на время работы с комплектом (если автомобиль не находится в закрытом или плохо проветриваемом помещении). В таких условиях включайте компрессор при выключенном двигателе.
- Замените емкость с герметиком до истечения срока годности, который указан в верхней части бутылки.
- Сообщите всем людям, которые пользуются автомобилем, о том, что шина временно отремонтирована с помощью комплекта для ремонта шин, и проследите за тем, чтобы соблюдались особые условия эксплуатации.

Накачивание шины

ПРЕДУПРЕЖДЕНИЯ

-  Перед началом операции проверьте состояние боковины шины. При наличии любых порезов, вздутий или сходных повреждений не пытайтесь накачать шину.
-  Во время работы компрессора не стойте рядом с шиной.
-  Наблюдайте за боковиной шины. Если появятся любые трещины, вздутия или сходные повреждения, выключите компрессор и выпустите воздух при помощи клапана сброса давления **I**. Не эксплуатируйте эту шину.
-  Герметик содержит натуральный латекс. Избегайте контакта с кожей и попадания на одежду. При контакте с жидкостью немедленно промойте пораженные участки обильным количеством воды и обратитесь к врачу.

ПРЕДУПРЕЖДЕНИЯ

-  Если давление в шине не достигло 1,8 бар (26 пси) за 10 минут, возможно, шина сильно повреждена, и временный ремонт невозможен. В таком случае не продолжайте поездки, не заменив эту шину.

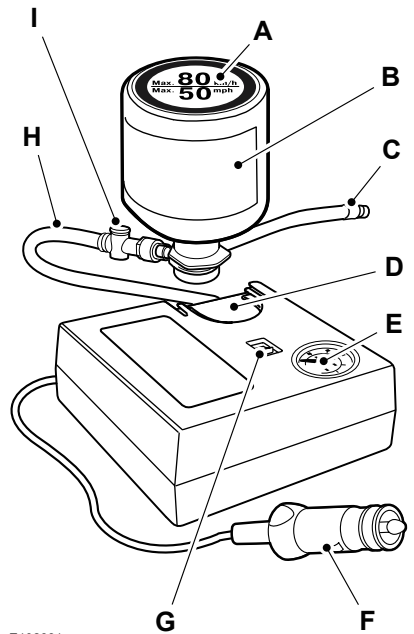

E102881

- A Ярлык
- B Бутылка с герметиком
- C Шланг бутылки с герметиком
- D Держатель бутылок
- E Манометр
- F Провод с электрическим разъемом

Колеса и шины

- G Переключатель компрессора
- H Шланг ремонтного комплекта
- Предохранительный клапан

1. Извлеките комплект для ремонта шин из упаковки.
2. Открепите от бутылки с герметиком ярлык **A**, на котором указана максимально допустимая скорость 80 км/ч (50 миль в час), и приклейте его на панель приборов, в поле зрения водителя. Убедитесь в том, что ярлык не заслоняет никакие важные элементы.
3. Извлеките из комплекта шланг **H** с предохранительным клапаном **I** и провод с разъемом питания **F**.
4. Подсоедините шланг **H** с предохранительным клапаном **I** к бутылке с герметиком **B**.
5. Вставьте бутылку с герметиком **B** в держатель **D**.
6. Снимите колпачок вентиля с поврежденной шины.
7. Прочно наверните шланг бутылки с герметиком **C** на вентиль поврежденной шины.
8. Убедитесь в том, что переключатель компрессора **G** установлен в положение **O**.
9. Вставьте разъем питания **F** в гнездо прикуривателя или в дополнительное гнездо питания. См. **Прикуриватель** (стр. 97).
10. Запустите двигатель.
11. Установите переключатель компрессора **G** в положение **1**.

12. Накачивайте шину не дольше десяти минут до давления не менее 1,8 бар (26 пси) и не более 3,5 бар (51 пси). Переверните переключатель компрессора **G** в положение **O** и проверьте давление в шине с помощью манометра **E**.

Примечание: Если давление в шине не достигло 1,8 бар (24 пси), не продолжайте.

Примечание: При закачивании герметика через вентиль шины давление может возрасти до 6 бар, однако примерно через 30 секунд давление снова упадет.

13. Извлеките разъем питания **F** из гнезда прикуривателя или дополнительного гнезда питания.
14. Без задержки снимите шланг **C** с вентиля шины. Установите колпачок вентиля.
15. Оставьте бутылку с герметиком **B** в держателе **D**.
16. Комплект следует хранить в безопасном, но легко доступном месте внутри автомобиля. Комплект понадобится снова после проверки давления в шине.
17. Немедленно начните движение и проедьте около трех километров (двух миль), чтобы герметик смог пропитать поврежденный участок.

ПРЕДУПРЕЖДЕНИЕ



Если вы ощутите сильные вибрации, неустойчивость или шумы во время движения, то сбросьте скорость и осторожно доберитесь до места, на котором можно безопасно остановить автомобиль. Перепроверьте состояние шины и давление. Если давление в шине меньше 1 бар (14,7 пси) или присутствуют любые трещины, вздутия или сходные видимые повреждения, не продолжайте поездки, не заменив эту шину.

18. Остановите автомобиль, проехав примерно три километра (две мили). Проверьте и, если необходимо, скорректируйте давление в поврежденной шине.
19. Установите комплект и проверьте давление в шине по показаниям манометра **Е**.
20. Отрегулируйте давление в соответствии со спецификацией. См. **Технические характеристики** (стр. 175).
21. Накачав шину до требуемого давления, переведите переключатель компрессора **G** в положение **O**, извлеките разъем **F** из гнезда питания, выверните шланг **C**, затяните крышку вентиля и установите предохранительную крышку.
22. Оставьте шланг **C** и **H** подсоединенным к бутылки с герметиком **B** и уберите комплект в безопасное место.

23. Доберитесь до ближайшего сервисного центра и замените поврежденную шину. Перед тем как шина будет снята с обода, сообщите механику о том, что шина заполнена герметиком. Как можно скорее замените бутылку с герметиком **B** и шланг **C** после их использования.

Примечание: *Помните о том, что комплект для экстренного ремонта шин позволяет лишь временно восстановить способность автомобиля к движению. В разных странах могут действовать разные правила ремонта шин после использования комплекта. Проконсультируйтесь со специалистом по ремонту шин.*

ПРЕДУПРЕЖДЕНИЕ



Перед началом движения убедитесь в том, что давление воздуха в шине соответствует требуемому. См. **Технические характеристики** (стр. 175). Контролируйте давление до момента замены шины, заполненной герметиком.

Бутылки с герметиком можно выбрасывать в баки для обычного бытового мусора. Возвратите остаток жидкого герметика дилеру или утилизируйте его в соответствии с местными правилами утилизации отходов.

ОБСЛУЖИВАНИЕ ШИН



E70415

Для обеспечения равномерного износа и увеличения срока эксплуатации шин мы рекомендуем регулярно переставлять шины с передних колес на задние и наоборот. Интервал перестановки должен составлять от 5000 до 10000 км (от 3000 до 6000 миль) пробега.

ПРЕДОСТЕРЕЖЕНИЕ

⚠ Не допускайте трения боковин шин о бордюрный камень при парковке автомобиля.

Если необходимо въехать на бордюр, делайте это медленно, причем при подъезде колеса по возможности должны стоять под прямым углом к бордюру.

Регулярно проверяйте шины на наличие порезов, посторонних предметов и неравномерного износа протектора. Неравномерный износ шин может привести к нарушениям углов установки колес.

Проверяйте давление "холодных" шин (включая запасное) каждые две недели.

ИСПОЛЬЗОВАНИЕ ЗИМНИХ ШИН

ПРЕДОСТЕРЕЖЕНИЕ

⚠ Удостоверьтесь, что для крепления колёс, на которые монтируются зимние шины, вы используете подходящие гайки.

При использовании зимних шин убедитесь, что давление в них соответствует норме. См. **Технические характеристики** (стр. 175).

ИСПОЛЬЗОВАНИЕ ЦЕПЕЙ ПРОТИВОСКОЛЬЖЕНИЯ

ПРЕДУПРЕЖДЕНИЯ

⚠ Не превышайте скорости 50 км/ч.

⚠ Не используйте цепи противоскольжения на дорогах без снега.

⚠ Цепи противоскольжения допускается устанавливать только на указанные шины. См.

Технические характеристики (стр. 175).

ПРЕДОСТЕРЕЖЕНИЕ

⚠ Если на колесах вашего автомобиля установлены декоративные колпаки, снимите их перед установкой цепей.

Примечание: Система ABS продолжит работу в обычном режиме.

Применяйте цепи противоскольжения только с коротким звеном.

Цепи противоскольжения устанавливайте только на передние колёса.

Колеса и шины

Автомобили с системой динамической стабилизации (ESP)

На автомобилях, оснащенных системой динамической стабилизации, могут проявляться некоторые необычные ездовые характеристики, возникновения которых можно избежать, отключив систему. См. **Использование системы динамической стабилизации** (стр. 116).

ТЕХНИЧЕСКИЕ ХАРАКТЕРИСТИКИ

Момент затяжки колёсных гаек

Тип колеса	Нм
Все	110 (81)

Давление воздуха в шинах (холодные шины)

Для скорости до 80 км/ч (50 миль/ч)

Вариант	Размер шины	Нормальная нагрузка		Полная нагрузка	
		Передняя	Задняя	Передняя	Задняя
		бар	бар	бар	бар
Временное запасное колесо, если оно отличается от штатных колес	175/65 R14	3 (44)	3 (44)	3 (44)	3 (44)

Для скорости до 160 км/ч (100 миль/ч)

Вариант	Размер шины	Нормальная нагрузка		Полная нагрузка	
		Передняя	Задняя	Передняя	Задняя
		бар	бар	бар	бар
Все двигатели кроме 1.6L Duratorq-TDCi (DV) Diesel	175/65 R14 *	2,1 (31)	1,8 (26)	2,4 (35)	3,2 (46)

Колеса и шины

Вариант	Размер шины	Нормальная нагрузка		Полная нагрузка	
		Передняя	Задняя	Передняя	Задняя
		бар	бар	бар	бар
Все двигатели кроме 1.6L Duratorq-TDCi (DV) Diesel	195/50 R15	2,1 (31)	1,8 (26)	2,4 (35)	3,2 (46)
Все двигатели кроме 1.6L Duratorq-TDCi (DV) Diesel	195/45 R16	2,2 (32)	1,8 (26)	2,4 (35)	3,2 (46)
Все двигатели кроме 1.6L Duratorq-TDCi (DV) Diesel	205/40 R17	2,2 (32)	1,8 (26)	2,4 (35)	2,8 (41)
Все двигатели кроме 1.6L Duratorq-TDCi (DV) Diesel	195/60 R15	2,1 (31)	2,1 (31)	2,4 (35)	2,6 (38)
Двигатель 1.6L Duratorq-TDCi (DV) Diesel	175/65 R14*	2,3 (33)	1,8 (26)	2,4 (35)	3,2 (46)
Двигатель 1.6L Duratorq-TDCi (DV) Diesel	195/50 R15	2,3 (33)	1,8 (26)	2,4 (35)	3,2 (46)
Двигатель 1.6L Duratorq-TDCi (DV) Diesel	195/45 R16	2,3 (33)	1,8 (26)	2,4 (35)	3,2 (46)
Двигатель 1.6L Duratorq-TDCi (DV) Diesel	205/40 R17	2,3 (33)	1,8 (26)	2,4 (35)	2,8 (41)
Двигатель 1.6L Duratorq-TDCi (DV) Diesel	195/60 R15	2,1 (31)	2,1 (31)	2,4 (35)	2,6 (38)

* Цепи противоскольжения допускается устанавливать только на указанные шины.

Колеса и шины

Непрерывная скорость более 160 км/ч (100 миль/ч)

Вариант	Размер шины	Нормальная нагрузка		Полная нагрузка	
		Передняя	Задняя	Передняя	Задняя
		бар	бар	бар	бар
Все двигатели кроме 1.6L Duratorq-TDCi (DV) Diesel	175/65 R14*	2,1 (31)	2 (29)	2,6 (38)	3,2 (46)
Все двигатели кроме 1.6L Duratorq-TDCi (DV) Diesel	195/50 R15	2,1 (31)	2 (29)	2,6 (38)	3,2 (46)
Все двигатели кроме 1.6L Duratorq-TDCi (DV) Diesel	195/45 R16	2,1 (31)	2 (29)	2,6 (38)	3,2 (46)
Все двигатели кроме 1.6L Duratorq-TDCi (DV) Diesel	205/40 R17	2,1 (31)	2 (29)	2,6 (38)	2,8 (41)
Все двигатели кроме 1.6L Duratorq-TDCi (DV) Diesel	195/60 R15	2,1 (31)	2,1 (31)	2,6 (38)	2,6 (38)
Двигатель 1.6L Duratorq-TDCi (DV) Diesel	175/65 R14*	2,3 (33)	2 (29)	2,6 (38)	3,2 (46)
Двигатель 1.6L Duratorq-TDCi (DV) Diesel	195/50 R15	2,3 (33)	2 (29)	2,6 (38)	3,2 (46)
Двигатель 1.6L Duratorq-TDCi (DV) Diesel	195/45 R16	2,3 (33)	2 (29)	2,6 (38)	3,2 (46)
Двигатель 1.6L Duratorq-TDCi (DV) Diesel	205/40 R17	2,3 (33)	2 (29)	2,6 (38)	2,8 (41)

Колеса и шины

Вариант	Размер шины	Нормальная нагрузка		Полная нагрузка	
		Передняя	Задняя	Передняя	Задняя
		бар	бар	бар	бар
Двигатель 1.6L Duratorq-TDCi (DV) Diesel	195/60 R15	2,1 (31)	2,1 (31)	2,6 (38)	2,6 (38)

* Цепи противоскольжения допускается устанавливать только на указанные шины.

Идентификация автомобиля

ТАБЛИЧКА С ИДЕНТИФИКАЦИОННЫМ НОМЕРОМ АВТОМОБИЛЯ

Примечание: Идентификационная табличка автомобиля может отличаться от изображенной на рисунке.

Примечание: Информация на идентификационной табличке автомобиля зависит от требований конкретного рынка.

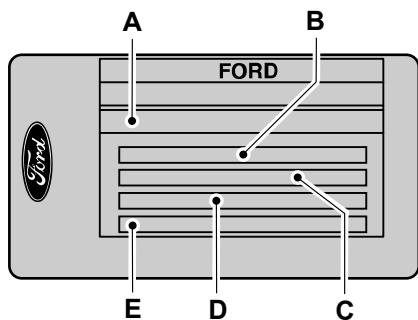

E85610

- A Идентификационный номер автомобиля (VIN)
- B Полная разрешенная масса автомобиля
- C Полная масса автопоезда
- D Максимальная нагрузка на передний мост
- E Максимальная нагрузка на задний мост

Табличка с указанием идентификационного номера автомобиля и максимальных нагрузок расположена в нижней части правого дверного проема.

ИДЕНТИФИКАЦИОННЫЙ НОМЕР АВТОМОБИЛЯ

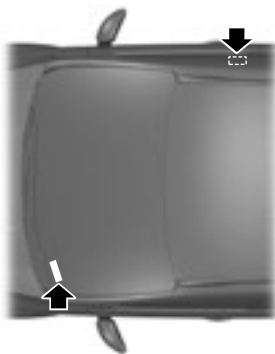

E87496

Идентификационный номер автомобиля отштампован на панели пола с правой стороны автомобиля рядом с передним сиденьем. Он также продублирован с левой стороны панели управления.

ТЕХНИЧЕСКИЕ ХАРАКТЕРИСТИКИ

Основные размеры автомобиля: 3-дверный вариант, 5-дверный вариант и фургон

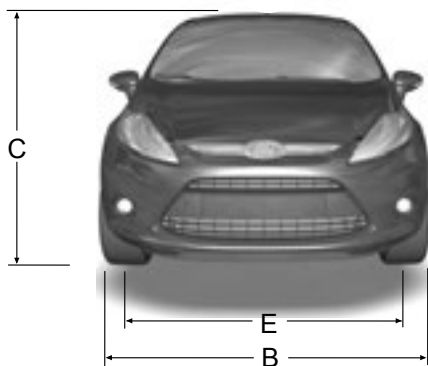
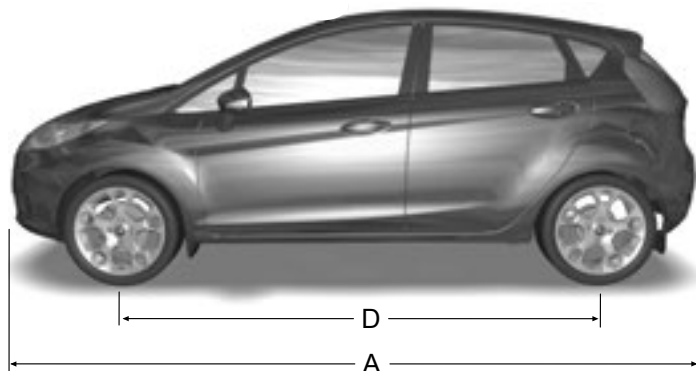

E101870

Поз.	Габариты	Размеры, мм (дюймы)
A	Габаритная длина	3 950 - 3 958 (155,5 - 155,8)
B	Габаритная ширина (с учетом наружных зеркал)	1 973 (77,7)

Заправочные объемы и технические характеристики

Поз.	Габариты	Размеры, мм (дюймы)
C	Габаритная высота (соотв. снаряженной массе по стандарту ЕС)	1 433 - 1 481 (56,4 - 58,3)
D	Колесная база	2 489 (98)
E	Колея передних колес	1 473 - 1 493 (58 - 58,8)
E	Колея задних колес	1 460 - 1 480 (57,5 - 58,3)

Заправочные объемы и технические характеристики

Основные размеры буксировочного оборудования: 3-дверный вариант, 5-дверный вариант и фургон

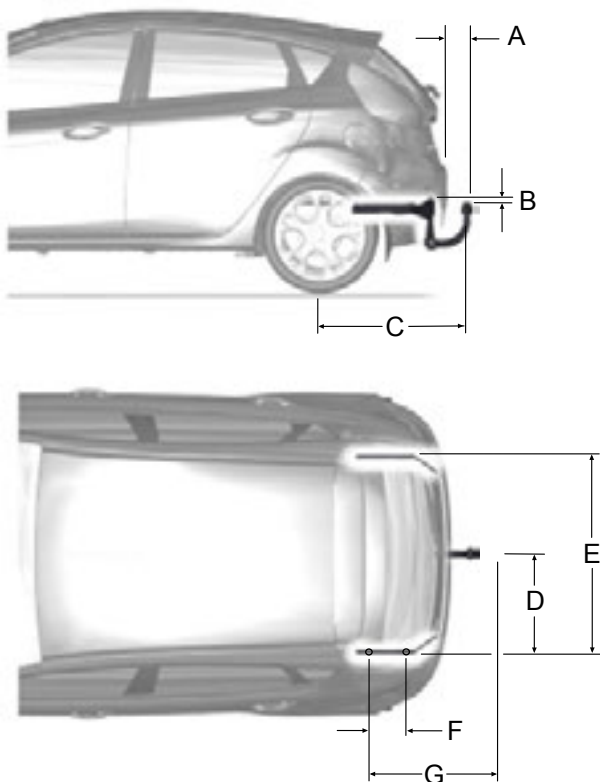

E101872

Поз.	Габариты	Размеры, мм (дюймы)
A	Бампер - конец шаровой опоры буксирного устройства	124 (4,9)
B	Точка крепления - центр шаровой опоры буксирного устройства	7 (0,3)
C	Центр колеса - центр шаровой опоры буксирного устройства	761 (29,9)

Заправочные объемы и технические характеристики

Поз.	Габариты	Размеры, мм (дюймы)
D	Центр шаровой опоры буксирного устройства - лонжерон	512 (20,2)
E	Наружная часть лонжерона	1 024 (40,3)
F	Первая центральная точка крепления - вторая центральная точка крепления	267 (10,5)
G	Центр шаровой опоры буксирного устройства - вторая центральная точка крепления	584 (23)

ВАЖНАЯ ИНФОРМАЦИЯ ОБ АУДИОСИСТЕМЕ

ПРЕДУПРЕЖДЕНИЯ



Из-за технической несовместимости могут возникать сбои в функционировании компакт-дисков с возможностью записи (формата CD-R) и перезаписи (формата CD-RW).



Описываемые аудиоблоки с проигрывателями компакт-дисков воспроизводят компакт-диски, соответствующие спецификациям международного стандарта "Red Book". Защищенные от возможности копирования компакт-диски, выпускаемые некоторыми производителями, не соответствуют этому стандарту, и качество их воспроизведения не гарантируется.



Двухформатные, двухсторонние диски (DVD Plus, CD-DVD), предназначенные для записи музыки, являются более толстыми, чем обычные CD, и поэтому их нормальное воспроизведение не может быть гарантировано, и возникает риск застревания. Не следует пользоваться компакт-дисками неправильной формы, компакт-дисками с пленкой, предохраняющей от появления царапин, или с самоклеющимися ярлыками. Поэтому гарантийные рекламации на аудиотехнику, использующие этот тип компакт-дисков, не принимаются.



Все CD-проигрыватели предназначены для воспроизведения стандартных 12 см аудиодисков, изготовленных заводским способом.

ПРЕДУПРЕЖДЕНИЯ



При попадании посторонних предметов, например, кредитных карточек или монет, внутрь отсека для компакт-дисков, возможно повреждение аудиоблока.

Дисплеи аудиоблоков

CLASS 1
LASER PRODUCT

CAUTION—INVISIBLE LASER RADIATION WHEN OPEN
DO NOT STARE INTO BEAM OR
VIEW DIRECTLY WITH OPTICAL INSTRUMENTS

Disc (Диск)*

Звуковой компакт-диск



MP3



Краткое описание аудиоблока

КРАТКОЕ ОПИСАНИЕ АУДИОБЛОКА

Примечание: Блоки оснащены встроенным многофункциональным дисплеем, который расположен над отсеком для CD. На этом экране отображается важная информация, связанная с управлением аудиоблоком. Кроме этого, предусмотрены различные пиктограммы, размещенные по периметру экрана, которые загораются, когда соответствующая функция активна (например, CD, Radio или Aux.)

Тип 1

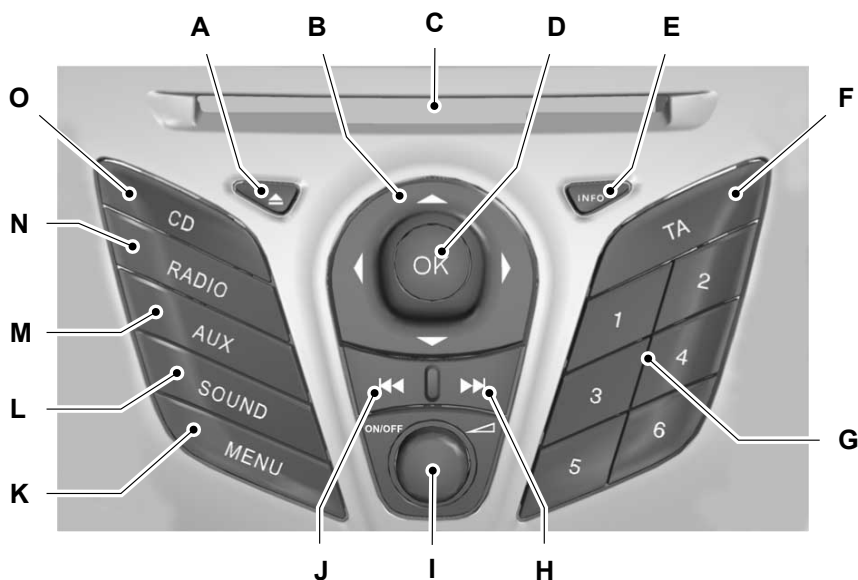

E103293

- A Кнопка извлечения компакт-диска См. **Проигрыватель компакт-дисков** (стр. 199).
- B Навигационные стрелки.
- C Гнездо проигрывателя компакт-дисков. См. **Проигрыватель компакт-дисков** (стр. 199).

Краткое описание аудиоблока

- D ОК.
- E Информация.
- F Трансляция сообщений об обстановке на дорогах См. **Настройка приема транспортных сообщений** (стр. 195).
- G Предварительная настройка См. **Кнопки настройки частот радиостанций** (стр. 194).
- H Поиск в направлении увеличения частоты вещания Выбор записи на CD См. **Кнопки настройки радиостанций** (стр. 193). См. **Выбор дорожки** (стр. 199).
- Кнопка включения/выключения и регулятор уровня звука.
- J Поиск в направлении уменьшения частоты вещания Выбор записи на CD См. **Кнопки настройки радиостанций** (стр. 193). См. **Выбор дорожки** (стр. 199).
- K Выбор меню.
- L Клавиша звука. См. **Кнопка включения звукового сигнала** (стр. 193).
- M Выбор режима вспомогательного оборудования См. **Дополнительный разъем (AUX IN)** (стр. 99). См. **Дополнительное гнездо входа (AUX IN)** (стр. 205).
- N Выбор радио и диапазона волн. См. **Использование аудиосистемы** (стр. 193).
- O Выбор режима проигрывателя CD См. **Проигрыватель компакт-дисков** (стр. 199).

Краткое описание аудиоблока

Тип 2

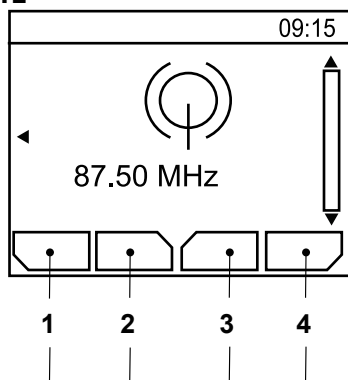

A Описание функциональных кнопок 1-4

E104157

A

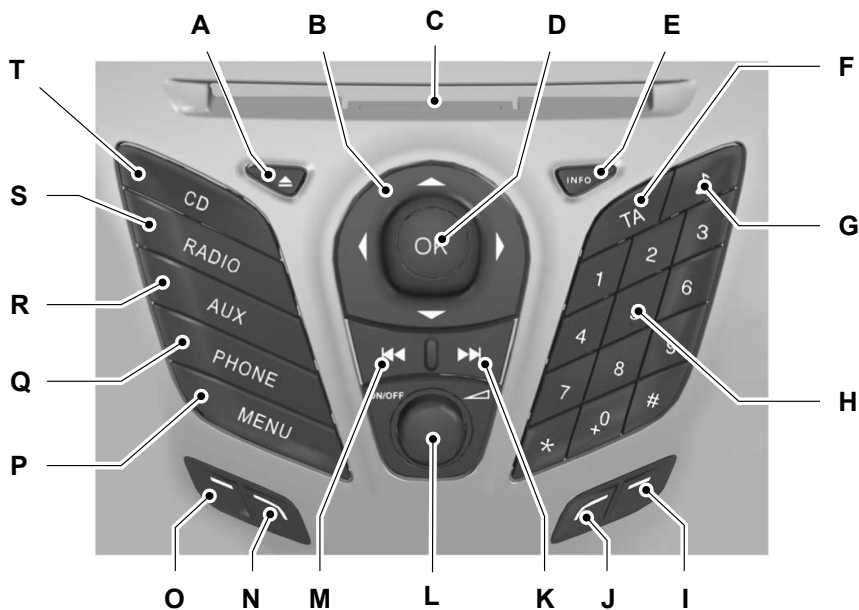

E103294

Краткое описание аудиоблока

- A Кнопка извлечения компакт-диска См. **Проигрыватель компакт-дисков** (стр. 199).
- B Навигационные стрелки.
- C Гнездо проигрывателя компакт-дисков. См. **Проигрыватель компакт-дисков** (стр. 199).
- D ОК.
- E Информация.
- F Трансляция сообщений об обстановке на дорогах. См. **Настройка приема транспортных сообщений** (стр. 195).
- G Клавиша звука. См. **Кнопка включения звукового сигнала** (стр. 193).
- H Кнопки телефона и предварительной настройки радиостанций См. **Использование телефона** (стр. 209). См. **Кнопки настройки частот радиостанций** (стр. 194).
- +— Функция 4.
- J Функция 3.
- K Поиск в направлении увеличения частоты вещания Выбор записи на CD См. **Кнопки настройки радиостанций** (стр. 193). См. **Выбор дорожки** (стр. 199).
- L Кнопка включения/выключения и регулятор уровня звука.
- M Поиск в направлении уменьшения частоты вещания Выбор записи на CD См. **Кнопки настройки радиостанций** (стр. 193). См. **Выбор дорожки** (стр. 199).
- N Функция 2.
- O Функция 1.
- P Выбор меню.
- Q Меню телефона. См. **Телефон** (стр. 207).
- R Выбор режима вспомогательного оборудования, USB и iPod См. **Дополнительный разъем (AUX IN)** (стр. 99). См. **Дополнительное гнездовье (AUX IN)** (стр. 205). См. **Возможности обеспечения связи** (стр. 231).
- S Выбор радио и диапазона волн. См. **Использование аудиосистемы** (стр. 193).
- T Выбор режима проигрывателя CD См. **Проигрыватель компакт-дисков** (стр. 199).

Краткое описание аудиоблока

Работа функциональных кнопок 1-4 зависит от контекста, их функции меняются в зависимости от режима, в котором находится аудиоблок. Описание функций дано в нижней части экрана.

Тип 3

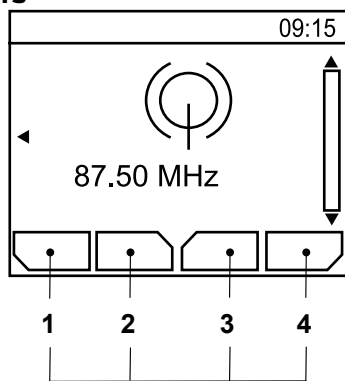

E104157

A

A Описание функциональных кнопок 1-4

Краткое описание аудиоблока

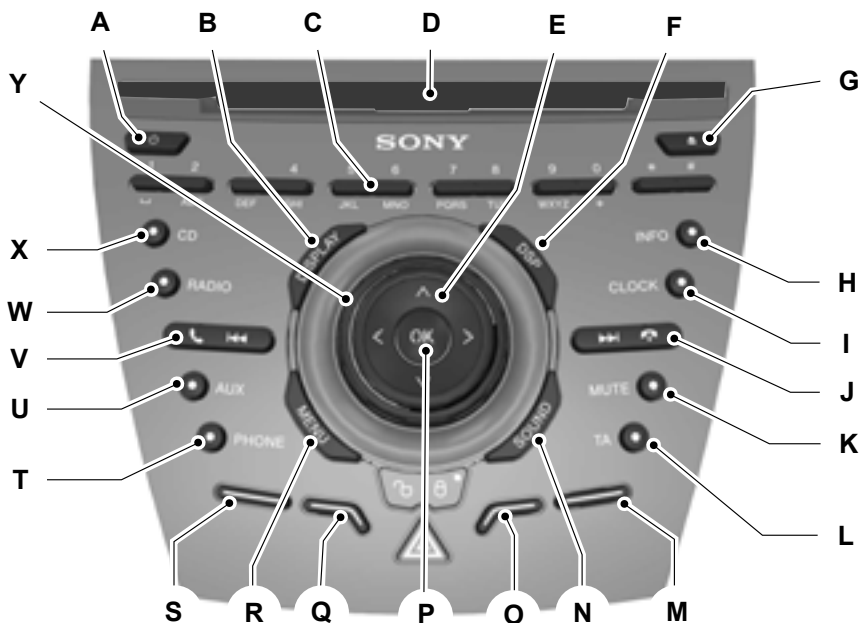

E129074

- A Кнопка включения/выключения.
- B Выбор дисплея.
- C Кнопки телефона и предварительной настройки радиостанций См. **Использование телефона** (стр. 209). См. **Кнопки настройки частот радиостанций** (стр. 194).
- D Гнездо проигрывателя компакт-дисков. См. **Проигрыватель компакт-дисков** (стр. 199).
- E Навигационные стрелки.
- F Выбор системы DSP. См. **Цифровая обработка сигнала (DSP)** (стр.197).
- G Кнопка извлечения компакт-диска См. **Проигрыватель компакт-дисков** (стр. 199).
- H Информация.
- Часы

Краткое описание аудиоблока

- J Поиск в направлении увеличения частоты вещания Выбор записи на CD Завершение сеанса связи. См. **Кнопки настройки радиостанций** (стр. 193). См. **Выбор дорожки** (стр. 199). См. **Использование телефона** (стр. 209).
- K Отключение звука.
- L Трансляция сообщений об обстановке на дорогах См. **Настройка приема транспортных сообщений** (стр. 195).
- M Функция 4.
- N Клавиша звука. См. **Кнопка включения звукового сигнала** (стр. 193).
- O Функция 3.
- P ОК.
- Q Функция 2.
- R Выбор меню.
- S Функция 1.
- T Меню телефона. См. **Телефон** (стр. 207).
- U Выбор режима вспомогательного оборудования См. **Дополнительный разъем (AUX IN)** (стр. 99). См. **Дополнительное гнездо входа (AUX IN)** (стр. 205).
- V Поиск в направлении уменьшения частоты вещания Выбор записи на CD Прием вызова. См. **Кнопки настройки радиостанций** (стр. 193). См. **Выбор дорожки** (стр. 199). См. **Использование телефона** (стр. 209).
- W Выбор радио и диапазона волн. См. **Использование аудиосистемы** (стр. 193).
- X Выбор режима проигрывателя CD См. **Проигрыватель компакт-дисков** (стр. 199).
- Y Регулировка громкости.

Работа функциональных кнопок 1-4 зависит от контекста, их функции меняются в зависимости от режима, в котором находится аудиоблок. Описание функций дано в нижней части экрана.

ЗАЩИТНЫЙ КОД

Каждый блок имеет уникальный код, привязанный к идентификационному номеру автомобиля (VIN). Система автоматически проверяет соответствие аудиоблока и автомобиля до выдачи разрешения на работу.

Если появляется сообщение о коде безопасности, обратитесь к вашему дилеру.

Использование аудиосистемы

ВКЛЮЧЕНИЕ/ВЫКЛЮЧЕНИЕ

Нажмите на переключатель включения/выключения. Возможно использование аудиоблока в течение одного часа после выключения зажигания.

Через один час радиоприемник автоматически выключается.

КНОПКА ВКЛЮЧЕНИЯ ЗВУКОВОГО СИГНАЛА

С ее помощью настраивают звук (например уровень высоких и низких частот).

1. Нажмите кнопку звука.
2. С помощью кнопок со стрелками, обращенных влево/вправо, выберите желаемые настройки.
3. Используйте кнопки со стрелками, обращенными влево и вправо, для необходимой регулировки. На дисплее отобразится выбранный уровень громкости звучания аудиосистемы.
4. Нажмите кнопку **OK**, чтобы подтвердить новые настройки.

КНОПКА ВЫБОРА ЧАСТОТНОГО ДИАПАЗОНА

С помощью кнопки RADIO выберите диапазон частот.

Переключатель диапазона частот также можно использовать для возврата в режим радиоприемника, если Вы слушали звук из другого источника.

Вы также можете нажать на кнопку со стрелкой, обращенной влево, чтобы увидеть список доступных диапазонов. Выберите желаемый диапазон частот и нажмите OK.

КНОПКИ НАСТРОЙКИ РАДИОСТАНЦИЙ

Функция переключения в режиме цифрового аудиовещания

Примечание: По умолчанию функция переключения в режиме цифрового аудиовещания отключена.

Примечание: Данной функцией создаются перекрестные ссылки с другими частотами одной и той же станции, например, в диапазоне FM и другими группами цифрового аудиовещания.

Примечание: Системой выполняется автоматическое переключение на другую соответствующую радиостанцию, когда подключенная радиостанция становится недоступной, например, при выходе из зоны покрытия.

Включение и отключение функции переключения в режиме цифрового аудиовещания. См. **Общая информация** (стр. 73).

Поиск станций

Выберите диапазон частот, нажмите и быстро отпустите одну из кнопок поиска. Аудиоблок остановится на первой радиостанции, которую он обнаружит в выбранном Вами направлении поиска.

Ручная настройка

Тип 1

1. Нажмите на кнопку MENU.

Использование аудиосистемы

2. Выберите режим RADIO, затем выберите MANUAL TUNE.
3. Для тонкой настройки на желаемую радиостанцию используйте кнопки с левой и правой стрелками, для перемещения по шкале с большим шагом нажмите и удерживайте эти кнопки.
4. Для того чтобы выбрать прослушиваемую радиостанцию, еще раз нажмите на кнопку ОК.

Типы 2 и 3

1. Нажмите на функциональную кнопку 2.
2. Для тонкой настройки на желаемую радиостанцию используйте кнопки с левой и правой стрелками, для перемещения по шкале с большим шагом нажмите и удерживайте эти кнопки.
3. Для того чтобы выбрать прослушиваемую радиостанцию, еще раз нажмите на кнопку ОК.

Настройка со сканированием

Сканирование позволяет слушать каждую из найденных станций в течение нескольких секунд.

Тип 1

1. Нажмите на кнопку MENU.
2. Выберите режим RADIO, затем выберите SCAN.
3. Используйте кнопки поиска для сканирования выбранного диапазона частот в прямом или в обратном направлении.
4. Для того чтобы выбрать прослушиваемую радиостанцию, еще раз нажмите на кнопку ОК.

Типы 2 и 3

1. Нажмите на функциональную кнопку 3.
2. Используйте кнопки поиска для сканирования выбранного диапазона частот в прямом или в обратном направлении.
3. Чтобы продолжить слушать радиостанцию, нажмите еще раз функциональную кнопку 3 или кнопку ОК.

КНОПКИ НАСТРОЙКИ ЧАСТОТ РАДИОСТАНЦИЙ

Эта функция позволяет заносить в память аудиоблока частоты любимых радиостанций, вещающих в диапазонах AM и FM, и настраиваться на них, выбрав соответствующий диапазон частот и нажав на одну из кнопок предварительной настройки.

1. Настройтесь на требуемый диапазон частот
2. Настройтесь на требуемую радиостанцию.
3. Нажмите и удерживайте одну из кнопок предварительной настройки. Появится динамическая шкала и сообщение. Когда динамическая шкала полностью заполнена, радиостанция занесена в память. В качестве сигнала подтверждения на короткое время отключается звук аудиоблока.

Это может быть повторено на каждом диапазоне частот и для каждой кнопки предварительной настройки.

Примечание: При поездке в другую часть страны возможно обновление частот и названий радиостанций FM и цифрового аудиовещания, сохраненных на кнопках предварительных настроек, если эти радиостанции вещают в этом регионе на других частотах.

АВТОМАТИЧЕСКОЕ ЗАПОМИНАНИЕ ЧАСТОТ РАДИОСТАНЦИЙ

Примечание: Это сохранит в памяти до 10 радиостанций с наиболее сильным сигналом или из диапазона AM, или FM, стерев ранее внесенные в память частоты. Также возможно вручную вносить в память станции и диапазоны частот.

Примечание: На типе 3 для использования этой функции следует выбрать или FM AST, или AM AST.

- Нажмите и удерживайте функциональную кнопку 1 или кнопку RADIO.
- После завершения поиска вновь появится звук, а частоты радиостанций с уверенным приемом будут присвоены кнопкам предварительной настройки.

НАСТРОЙКА ПРИЕМА ТРАНСПОРТНЫХ СООБЩЕНИЙ

Многие радиовещательные станции FM-диапазона частот имеют код TP, означающий, что они передают информацию о ситуации на дорогах.

Активизация приема дорожных сообщений

Перед приемом дорожных сообщений требуется нажать кнопку TA или TRAFFIC. На дисплее появится обозначение 'TA', показывающее, что функция активирована.

Если Вы уже настроены на станцию приема дорожных сообщений, обозначение "TP" также появится на дисплее. Если нет, аудиоблок выполнит поиск дорожной информации.

Выпуски дорожной информации автоматически прерывают нормальный режим работы радиоприемника или проигрывателя CD. На дисплее появляется сообщение 'Traffic announcement (TA)'.

Если радиостанция, настроенная или задействованная при помощи кнопки предварительной настройки, не транслирует дорожную информацию, аудиоблок остается настроенным на эту радиостанцию, если TA или TRAFFIC не выключить, а затем включить снова.

Примечание: Если функция TA включена, то при выборе текущих настроек или при настройке вручную на станцию, не передающую дорожные сообщения, данные сообщения не будут слышны.

Примечание: Если при прослушивании станций, не передающих дорожные сообщения, выключить и включить функцию TA, будет произведен поиск станций с кодом TP.

Использование аудиосистемы

Громкость трансляции дорожных сообщений

Дорожные сообщения прерывают обычные передачи и транслируются с предварительно заданным минимальным уровнем громкости, который, как правило, выше обычной громкости прослушивания программ.

Для того чтобы отрегулировать предварительно заданную громкость:

- Используйте регулятор громкости для регулировки во время прослушивания дорожной информации. Выбранный уровень будет показан на дисплее.

Прекращение передачи дорожного сообщения

После окончания передачи каждого дорожного сообщения аудиоблок возвращается в нормальный режим работы. Для прерывания дорожной информации нажмите кнопку TA или TRAFFIC во время передачи сообщения.

Примечание: Если вы нажмете на кнопку TA или TRAFFIC в любое другое время, передача всех сообщений будет отключена.

Меню аудиоблока

АВТОМАТИЧЕСКАЯ РЕГУЛИРОВКА УРОВНЯ

Автоматическая регулировка громкости (AVC) регулирует, когда это возможно, уровень громкости для компенсации шумов, сопровождающих работу двигателя и возникающих при движении.

1. Нажмите на кнопку MENU и выберите AUDIO.
2. Выберите AVC LEVEL или ADAPTIVE VOL.
3. Для настройки используйте кнопки со стрелками влево или вправо.
4. Нажмите кнопку ОК для подтверждения выбора.
5. Для возврата нажмите на кнопку "MENU".

ЦИФРОВАЯ ОБРАБОТКА СИГНАЛА (DSP)

Использование системы DSP

Включение данной функции позволяет системе учитывать удаленность каждого слушателя от различных акустических динамиков. Выберите сиденье, с учетом положения которого будут оптимизированы характеристики системы.

DSP-эквалайзер

Выберите музыкальный стиль, отвечающий Вашим предпочтениям. Параметры аудиосистемы изменятся соответствующим образом для обеспечения наилучшего качества звучания.

Изменение параметров системы DSP

1. Нажмите на кнопку MENU.

2. Выберите АУДИО или НАСТРОЙКИ АУДИО.
3. Выберите необходимую функцию системы DSP.
4. С помощью кнопок со стрелками, обращенных влево/вправо, выберите желаемые настройки.
5. Нажмите кнопку ОК для подтверждения выбора.
6. Нажмите на кнопку MENU для возврата.

ВЫПУСКИ НОВОСТЕЙ

Некоторые аудиосистемы прерывают обычные передачи станций FM-диапазона или станций, связанных системой RDS-EON, новостными сообщениями, которые передаются так же, как и дорожные сообщения.

Во время трансляции выпусков новостей на экране будет показано, что имеется входящее сообщение. Выпуски новостей транслируются с таким же предварительно настроенным уровнем громкости, что и дорожные сообщения.

1. Нажмите на кнопку MENU.
2. Выберите АУДИО или НАСТРОЙКИ АУДИО.
3. Выберите NEWS, включите или отключите с помощью кнопки ОК.
4. Для возврата нажмите на кнопку "MENU" ("Меню").

АЛЬТЕРНАТИВНЫЕ ЧАСТОТЫ

Многие радиостанции в FM-диапазоне частот имеют код идентификации станции (PI), который может распознаваться блоком звуковоспроизведения.

Меню аудиоблока

Если в вашем радиоприемнике включена функция поиска альтернативных частот (AF) и вы перемещаетесь из одного региона в другой, радиоприемник будет подключаться к радиостанции с наиболее сильным сигналом, если таковая имеется.

Однако в определенных условиях настройка на альтернативную частоту (AF) может временно нарушать нормальный прием.

Если выбран данный режим, система будет непрерывно оценивать мощность сигнала и, если становится доступным более сильный сигнал, система переключится на соответствующую альтернативную частоту. В процессе проверки списка альтернативных частот звук отключается, и, если необходимо, аудиоблок выполняет однократный поиск истинной альтернативной частоты в выбранном диапазоне частот.

После нахождения альтернативной частоты трансляция возобновляется, или, если альтернативная частота не найдена, аудиоблок возвращается к исходной частоте, занесенной в память.

Если она выбрана, на экране появляется обозначение 'AF'.

1. Нажмите на кнопку MENU.
2. Выберите AUDIO или AUDIO MENU.
3. Перейдите к ALTERNAT FREQ. или ALTERNATIVE FREQ., включите или выключите ее при помощи кнопки ОК.
4. Нажмите на кнопку MENU для возврата.

РЕЖИМ ПЕРЕДАЧИ РЕГИОНАЛЬНЫХ НОВОСТЕЙ (REG)

Режим регионального вещания (REG) влияет на работу функции автоматического выбора частот местных сетей, передающих программы одного и того же вещателя. Вещатели могут использовать крупные сети передающих станций, покрывающих значительную часть страны. В определенных часах общая сеть может разделяться на несколько региональных подсетей, как правило вокруг крупных городов. Когда сеть не разделена на региональные подсети, все станции передают одну и ту же программу.

Региональный режим ВКЛЮЧЕН: Предотвращает "случайную" смену частот, когда соседние части сети передают разные программы.

Региональный режим ВЫКЛЮЧЕН: Обеспечивает более полное покрытие, если соседние региональные подсети передают одно и то же, но может вызывать "случайные" переключения частот, если программы отличаются.

1. Нажмите на кнопку MENU.
2. Выберите АУДИО или НАСТРОЙКИ АУДИО.
3. Выберите опцию RDS REGIONAL, включите или отключите ее с помощью кнопки ОК.
4. Нажмите на кнопку MENU для возврата.

Проигрыватель компакт-дисков

ВОСПРОИЗВЕДЕНИЕ КОМПАКТ-ДИСКОВ

Примечание: В режиме воспроизведения на дисплее отображается номер диска, записи и продолжительность воспроизведения текущей дорожки.

В режиме радиоприемника для начала воспроизведения компакт-диска один раз нажмите на кнопку CD.

Воспроизведение будет начато сразу же после загрузки диска.

ВЫБОР ДОРОЖКИ

- Нажмите кнопку поиска в прямом направлении один раз, чтобы перейти к следующей записи, или несколько раз, чтобы перейти к последующим дорожкам.
- Нажмите на кнопку поиска в обратном направлении, чтобы еще раз прослушать текущую запись. Если кнопка будет нажата в течение первых двух секунд после начала воспроизведения текущей записи, то выбирается предыдущая запись.
- Несколько раз нажмите на кнопку поиска в обратном направлении, чтобы перейти на несколько записей назад.
- Нажимая кнопки со стрелками вверх или вниз, при помощи кнопки ОК выберите нужную запись.

Типы 2 и 3

Номер желаемой записи можно ввести с помощью цифровой клавиатуры. Полностью введите номер записи (например 1, затем 2, для записи под номером 12) или введите номер и нажмите ОК.

УСКОРЕННЫЙ ПЕРЕХОД ВПЕРЕД/НАЗАД

Нажмите и удерживайте соответствующую кнопку поиска для поиска записей на диске в обратном или в прямом направлении.

ВОСПРОИЗВЕДЕНИЕ В СЛУЧАЙНОМ ПОРЯДКЕ

Если выбрана функция произвольного воспроизведения, все фонограммы, записанные на компакт-диске, воспроизводятся в произвольном порядке.

Тип 1

1. Нажмите на кнопку MENU и выберите CD MODE.
2. Выберите SHUFFLE, чтобы включить или отключить функцию.

В режиме воспроизведения MP3 CD действует опция SHUFFLE для произвольного воспроизведения всех записей на CD, или записей из конкретной папки.

Типы 2 и 3

Нажмите на функциональную кнопку 2.

Примечание: В режиме воспроизведения MP3 CD действует опция SHUFFLE для произвольного воспроизведения всех записей на CD, или записей из конкретной папки. Для переключения между этими двумя вариантами произвольного воспроизведения нажмите на функциональную кнопку 2.

С помощью кнопок поиска можно по желанию перейти к следующей записи, выбираемой по случайному принципу.

Проигрыватель компакт-дисков

ПОВТОРНОЕ ВОСПРОИЗВЕДЕНИЕ ДОРОЖЕК КОМПАКТ-ДИСКА

Тип 1

1. Нажмите на кнопку MENU и выберите CD MODE.
2. Выберите REPEAT, чтобы включить или отключить функцию. После окончания запись снова будет воспроизводиться сначала.

В режиме воспроизведения MP3 CD можно выбрать опцию REPEAT для конкретной записи или для всех записей, находящихся в папке.

Типы 2 и 3

Нажмите на функциональную кнопку 1.

В режиме воспроизведения MP3 CD можно выбрать опцию REPEAT для конкретной записи или для всех записей, находящихся в папке. Для переключения между этими двумя вариантами произвольного воспроизведения нажмите на функциональную кнопку 1.

СКАНИРОВАНИЕ ДОРОЖКИ КОМПАКТ-ДИСКА

Функция SCAN дает возможность прослушать первые 5 секунд каждой из записей.

Тип 1

Доступны различные режимы сканирования, выбираемые с учетом характеристик воспроизводимого CD.

1. Нажмите на кнопку MENU и выберите CD MODE.
2. Выберите SCAN, чтобы включить или отключить функцию.

Примечание: В режиме воспроизведения MP3 CD можно выбрать опцию SCAN для конкретного CD или только для записей, находящихся в папке.

3. Нажмите на кнопку OK, чтобы остановить режим сканирования.

Типы 2 и 3

1. Нажмите на функциональную кнопку 3.

Примечание: В режиме воспроизведения MP3 CD можно выбрать опцию SCAN для конкретного CD или только для записей, находящихся в папке. Для переключения между этими двумя вариантами произвольного воспроизведения нажмите на функциональную кнопку 3.

2. Нажмите на функциональную кнопку 3 еще раз, чтобы остановить режим сканирования.

ВОСПРОИЗВЕДЕНИЕ ЗАПИСЕЙ В ФОРМАТЕ MP3

MP3 (MPEG 1 аудио 3-го уровня) - это стандартная технология и формат сжатия аудиозаписей. Эта форма позволяет более эффективно использовать базы данных записей.

Вы можете прослушивать файлы MP3, записанные на дисках формата CD-ROM, CD-R и CD-RW. Требуется, чтобы диск имел формат ISO 9660 1-го уровня или 2-го уровня или расширенный формат Joliet или Romeo. Также можно прослушивать диски, записанные с использованием мультисессии записи.

Проигрыватель компакт-дисков

Формат ISO 9660

Это самый распространенный международный стандарт логического формата файлов и папок на CD-ROM.

Предусмотрено несколько уровней спецификации. В соответствии со спецификациями 1-го уровня, имена файлов должны иметь формат 8.3 (не более 8 символов в имени, не более 3 символов в расширении) ".MP3", в именах используются буквы верхнего регистра).

Имена папок могут содержать не более 8 символов. Допускается не более 8 вложенных уровней папок (дереьев). В соответствии со спецификациями 2-го уровня, имена файлов могут содержать до 31 символа.

Каждая папка может включать до 8 древовидных структур.

Для форматов расширения Joliet или Romeo, имейте ввиду следующие ограничения при создании конфигурации записи на CD-диске.

Мульти-сеанс записи

Мульти-сеанс - это способ записи, который позволяет добавлять данные, используя метод Track-At-Once.

Обычные компакт-диски начинаются с области управления CD, которая носит название Lead-in, и заканчиваются областью, которая носит название Lead-out. CD с мульти-сеансом записи - это компакт-диск, на котором присутствует несколько сеансов записи, причем каждый сегмент от Lead-in до Lead-out рассматривается как один сеанс.

- CD-Extra: CD-Extra - это формат, в котором звуковая информация (звуковые данные CD) записывается в форме дорожек во время 1-го сеанса, а запись данных производится в форме дорожек во время 2-го сеанса.
- CD смешанного формата: В смешанном формате данные записываются в форме 1-й дорожки, а звуковая информация (звуковые данные CD) записывается в форме 2-й дорожки.

Форматы файлов

- Если используются форматы, отличные от ISO 9660 1-го и 2-го уровня, возможно некорректное отображение на дисплее имен папок или имен файлов.
- Присваивая имена, обязательно добавляйте к имени файла расширение ".MP3".
- Если вы присваиваете расширение ".MP3" файлу, формат которого не MP3, аудиоблок не сможет правильно распознать файл и возникнут хаотичные шумы, которые могут привести к повреждению динамиков.
- Для начала воспроизведения дисков следующих категорий требуется больше времени:
 - диски со сложной древовидной структурой;
 - диски, записанные с использованием мульти-сеанса записи;
 - диски с возможностью добавления дополнительных данных.

Проигрыватель компакт-дисков

Проигрывание диска с мульти-сеансной записью

Если первая запись первого сеанса содержит звуковые данные CD:

Воспроизводятся только звуковые данные CD, относящиеся к первому сеансу записи. Незвуковые данные CD/информация из файлов MP3 (номер записи, время и т.п.) отображаются на дисплее без передачи звука.

Если первая запись первого сеанса содержит незвуковые данные CD:

- Если на диске есть файл(ы) MP3, воспроизводятся только файл(ы) MP3, а другие данные пропускаются. (Звуковые данные CD не распознаются.)
- Если на диске нет файлов в формате MP3, воспроизведение вообще не происходит. (Звуковые данные CD не распознаются.)

Порядок воспроизведения файлов MP3

Последовательность воспроизведения файлов и папок показана на рисунке.

Примечание: Папки, в которых нет файлов MP3, пропускаются.

Воспроизведение. Полезные советы: Для того чтобы задать последовательность воспроизведения, укажите желаемый порядок цифрами перед именем папки или файла (например, "01," "02"), а затем запишите фонограммы на диск. (Порядок воспроизведения различен и зависит от программного обеспечения, используемого для записи.) (В зависимости от программного обеспечения, с помощью которого производилась запись, порядок может отличаться.)

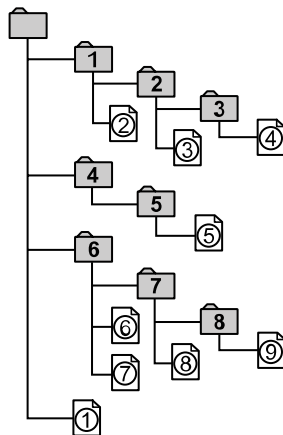

E104206

Теги (ярлыки) ID3 2-й версии

При воспроизведении файла MP3, содержащего теги ID3 2-й версии, возникают следующие состояния:

Проигрыватель компакт-дисков

- При пропуске части тега ID3 2-й версии (в начале записи) звук не передается. Длительность пропуска изменяется в зависимости от объема тега ID3 2-й версии. Пример: При объеме 64 Кбайт пропуск составляет приблизительно 2 секунды (для RealJukebox).
- При пропуске части тега ID3 2-й версии истекшее время воспроизведения, отображаемое на дисплее, оказывается неточным. Если файлы MP3 имеют скорость передачи данных в битах, не равную 128 Кб/с, время, отображаемое на дисплее при воспроизведении, оказывается неточным.
- При создании файлов MP3 с помощью конвертирующих программ (например: RealJukebox – зарегистрированная торговая марка компании Rea lNetworks Inc), автоматически записываются ID3-теги 2-ой версии.
- Используйте кнопки со стрелками, чтобы войти в список папок.
- Вы можете выбрать другую папку или запись (файл), перемещаясь по древу папок с помощью кнопок со стрелками.
- Нажмите ОК, чтобы выбрать запись, которая выделена подсветкой.

ПОКАЗ СОПРОВОДИТЕЛЬНОЙ ИНФОРМАЦИИ ИЗ ФАЙЛА MP3

Примечание: В аудиоблоках 1-го типа для вывода на экран всей доступной информации о записи, возможно, потребуется несколько раз нажать на кнопку INFO.

В режиме воспроизведения компакт-диска формата MP3 на дисплей аудиоблока можно выводить определенную информацию, зашифрованную в каждой записи. Как правило, это следующая информация:

- Имя файла.
- Имя папки
- Информация категории ID3, например, название альбома или имя исполнителя.

На дисплее аудиоблока, как правило, появляется имя папки. Для того чтобы выбрать для показа на дисплее другую информацию:

- Нажмите на кнопку INFO.

Навигация в структуре файлов MP3

Записи формата MP3 могут быть записаны на компакт-диске различными способами. Все записи могут быть помещены в корневой каталог, как на обычном звуковом компакт-диске, или в отдельные папки, отведенные, например, для конкретного альбома, исполнителя или музыкального жанра.

Обычная последовательность воспроизведения компакт-дисков, на которых записаны несколько папок, такова: сначала воспроизводятся записи из корневого каталога (верхний уровень), затем – записи из любых папок, вложенных в корневой каталог, после этого – записи из второй папки и так далее.

Проигрыватель компакт-дисков

Опции показа текстовой информации, записанной на CD

В режиме воспроизведения компакт-диска с текстовой информацией на дисплей аудиоблока можно выводить ограниченную информацию, зашифрованную в каждой записи. Как правило, это следующая информация:

- Имя диска.
- Имя исполнителя.
- Имя записи.

Категории информации для показа на дисплее выбираются так же, как и для MP3.

ПРЕКРАЩЕНИЕ ВОСПРОИЗВЕДЕНИЯ КОМПАКТ-ДИСКА

Для возобновления работы радиоприемника во всех аудиоблоках:

- Нажмите на кнопку RADIO.

Примечание: При этом компакт-диск не выгружается. Воспроизведение диска приостанавливается на том месте, где произошло переключение в режим радиоприемника.

Для возобновления проигрывания компакт-диска, снова нажмите кнопку CD.

ДОПОЛНИТЕЛЬНОЕ ГНЕЗДО ВХОДА (AUX IN)

Примечание: Для оптимального качества работы любого вспомогательного оборудования настройте в нем высокий уровень громкости. Это уменьшит уровень помех при питании устройства от электрической розетки автомобиля.

Наличие линейного входа (AUX IN) позволяет подключить внешнее устройство, например, проигрыватель МРЗ, к аудиосистеме автомобиля. Звук от внешнего источника можно слышать через динамики автомобиля.

Для подключения внешнего устройства используйте гнездо AUX IN и обычный 3,5-миллиметровый разъем для наушников.

Выберите линейный вход с помощью кнопки AUX для прослушивания вспомогательного оборудования через динамики автомобиля. На дисплее аудиоблока появится обозначение АУДИОВХОД или АУДИОВХОД АКТИВН. Громкость, уровень высоких и низких частот можно регулировать обычным образом, на аудиоблоке автомобиля.

Кнопки управления аудиоблоком также можно использовать для восстановления режима воспроизведения автомобильного аудиоблока, не отсоединяя дополнительное устройство.

Устранение неполадок в работе аудиосистемы

УСТРАНЕНИЕ НЕПОЛАДОК В РАБОТЕ АУДИОСИСТЕМЫ

Дисплеи аудиоблоков	Нарушения в работе проигрывателя
ПРОВЕРЬТЕ CD	Общее сообщение об ошибке проигрывателя CD, возникающее при ошибке чтения CD, если загружен CD с данными и т.д. Убедитесь, что диск вставлен правильной стороной. Очистите поверхность диска и повторите попытку, или загрузите в проигрыватель другой аудиодиск. Если ошибка не устранена, обратитесь к дилеру.
ПРОИГРЫВ. CD ОШИБКА	Общее сообщение о наличии неполадок, возникающее при сбое проигрывателя CD, например, при неисправности механизма.
ПРОИГР. CD ВЫС. ТЕМП.	Чрезмерно высокая наружная температура - аудиоблок не будет работать, пока он не остынет.
IPOD ОШИБКА ПРИ ДОСТУПЕ К УСТРОЙСТВУ	Общее сообщение о наличии неполадок, возникающее при сбое устройства iPod, например, при невозможности считывания данных. Убедитесь в том, что устройство iPod правильно установлено. Если ошибка не устранена, обратитесь к дилеру.

ОБЩАЯ ИНФОРМАЦИЯ

ПРЕДОСТЕРЕЖЕНИЕ



Использование системы при неработающем двигателе приведет к разрядке аккумулятора.

В этом разделе описаны функции и особенности мобильного телефона с Bluetooth и функциями “hands free”.

Подсистема телефонной связи Bluetooth обеспечивает взаимодействие аудиосистемы или системы навигации автомобиля с Вашим мобильным телефоном. Это позволяет вам использовать автомобильную аудиосистему или систему навигации для приема или отправки телефонных вызовов, не держа в руках мобильный телефон.

Совместимость коммуникационной системы с различными типами мобильных телефонов

ПРЕДОСТЕРЕЖЕНИЕ



Так как не существует общего соглашения, производители мобильных телефонов могут встраивать в свои устройства Bluetooth множество профилей. Из-за этого между телефоном и системой hands-free может возникнуть несовместимость, в некоторых случаях такая несовместимость может существенным образом ухудшить работу системы. Чтобы избежать этого, используйте только рекомендованные сотовые телефоны.

Полную информацию вы найдете на Интернет-странице **www.ford-mobile-connectivity.com**.

НАСТРОЙКА BLUETOOTH

Перед тем, как вы сможете использовать телефон совместно с коммуникационной системой автомобиля, телефон должен быть связан с телефонной системой автомобиля.

Пользование телефоном

С бортовой системой можно связать до шести устройств Bluetooth.

Примечание: Если поступает входящий звонок на мобильный телефон, который в этот момент является активным, звонок будет переадресован аудиосистеме автомобиля.

Примечание: Даже если ваш мобильный телефон связан с коммуникационной системой автомобиля, вы можете пользоваться им, как обычно.

Требования к соединению через Bluetooth

Для того чтобы связать мобильный телефон с коммуникационной системой через Bluetooth, необходимо соблюдение следующих условий.

1. На мобильном телефоне и на панели управления аудиосистемой должна быть активирована функция Bluetooth. Убедитесь в том, что опция меню Bluetooth в аудиоблоке включена: **ON**. Информацию о настройках телефона вы найдете в инструкции к телефону.
2. В меню Bluetooth вашего телефона выберите **Ford Audio**.

Телефон

3. Введите кодовый номер, показанный на экране автомобиля, с помощью клавиатуры телефона. Если кодовый номер не показан на экране, введите PIN-код Bluetooth 0000, используя клавиатуру телефона. Введите PIN-код Bluetooth, показанный на дисплее автомобиля.
4. Если телефон выдает запрос на авторизацию автоматического соединения, выберите **YES**.

Примечание: При выключении аудиосистемы звонок (звуковой сигнал) мобильного телефона будет отключен. При повороте ключа зажигания в положение "Off" ("Выключено") сеанс связи по мобильному телефону будет продолжен.

НАСТРОЙКА ТЕЛЕФОНА

Телефонная книга

Примечание: Возможно, потребуется подтвердить доступ к телефонной книге системы Bluetooth через мобильный телефон.

После включения возможна задержка доступа к телефонной книге, которая может продолжаться несколько минут, в зависимости от размера.

Категории записей телефонной книги

Категория обозначается пиктограммой:



Телефон



Мобильный телефон



Домашний телефон



Офисный телефон

Присвоение мобильному телефону статуса активного телефона

Примечание: Если поступает входящий звонок на мобильный телефон, который в этот момент является активным, звонок будет переадресован аудиосистеме автомобиля.

В начале работы с коммуникационной системой автомобиля с ней не связан ни один телефон.

После включения зажигания и аудиоблока требуется связать телефон Bluetooth с коммуникационной системой. См. **Настройка Bluetooth** (стр. 207).

После связывания телефона Bluetooth с системой этот телефон автоматически становится активным. Для получения подробной информации смотрите меню телефона.

Выберите телефон в меню активного телефона.

После выключения и последующего включения зажигания и радиоприемника коммуникационная система попытается соединиться с мобильным телефоном, который был последним "активным" телефоном перед выключением зажигания.

Примечание: В некоторых случаях также потребуется подтвердить на телефоне соединение Bluetooth.

Связь коммуникационной системы автомобиля с другим телефоном Bluetooth

Для связи нового телефона Bluetooth с коммуникационной системой автомобиля, выполните действия, описанные в параграфе "Требования к соединению через Bluetooth".

Информация о телефонах, связанных с коммуникационной системой, хранится в ее памяти. С помощью панели управления аудиосистемы можно получить доступ к списку связанных телефонов.

Примечание: Максимальное возможное количество связанных устройств - шесть. Если уже имеется шесть связанных устройств Bluetooth, перед тем как связать с системой новое устройство удалите одно из связанных устройств.

УПРАВЛЕНИЕ ТЕЛЕФОНОМ

Система дистанционного управления

Кнопки Voice и Mode



E102756

Для ответа на входящий звонок один раз нажмите на кнопку MODE. Для завершения связи еще раз нажмите на кнопку.

ИСПОЛЬЗОВАНИЕ ТЕЛЕФОНА

Примечание: За подробной информацией об органах управления аудиосистемой обратитесь к Руководству по аудиосистеме. См. Краткое описание аудиоблока (стр. 185).

Примечание: Вы можете выйти из меню телефона, нажав любую из кнопок CD, RADIO или AUX

Примечание: При обращении можно пользоваться кнопками со стрелками вверх/вниз, поиска в прямом и обратном направлениях и ОК, расположенными как на рулевом колесе, так и на панели аудиосистемы.

В этом разделе описывается управление функциями мобильного телефона при помощи панели управления аудиосистемой автомобиля.

В салоне автомобиля должен находиться активный телефон.

Даже если Ваш мобильный телефон связан с аудиосистемой автомобиля, Вы можете пользоваться телефоном, как обычно.

Вызов абонента

Набор номера с помощью голосового управления

Телефонные номера можно набирать с помощью команд голосового управления. См. **Команды управления телефоном** (стр. 222).

Набор номера с использованием телефонной книги

1. Нажмите на кнопку **PHONE**.
2. С помощью кнопок со стрелками, обращенными вверх/вниз, откройте на экране **ТЕЛЕФОН. КНИГА**.

Телефон

3. Нажмите на кнопку **OK**.

Примечание: *Вы можете также использовать клавиатуру телефона для выбора первой буквы разыскиваемой записи. Нажимайте повторно кнопку с цифрой, соответствующую нужной букве, пока буква не появится на дисплее.*

4. Используя кнопки со стрелками вверх/вниз, выберите нужный номер телефона.

Примечание: *Нажмите и удерживайте кнопку со стрелкой вверх или вниз для перемещения в телефонной книге в прямом или обратном направлении.*

5. Нажмите на кнопку **OK**, чтобы набрать выбранный номер телефона.

Набор номера с помощью клавиатуры телефона

1. Нажмите на кнопку **PHONE**.
2. Наберите номер абонента, используя телефонную клавиатуру на панели управления аудиосистемой.
3. Нажмите на кнопку **OK**.

Примечание: *Если при наборе номера Вы ввели неправильную цифру, нажмите на функциональную кнопку 3 для стирания последней набранной цифры. Длительное нажатие на эту кнопку приведёт к удалению всей набранной последовательности цифр.*

Завершение сеанса связи

Вызовы прерываются с нажатием кнопки:

- поиска выше
- **OK**
- функциональной кнопки 4.

Повторный набор номера

1. Нажмите на кнопку **PHONE**.

2. С помощью кнопок со стрелками, обращенными вверх/вниз, откройте на экране **СПИСКИ**.

3. Нажмите на кнопку **OK**.

Примечание: *Если активный телефон не выдает список вызовов, можно перенабрать последний исходящий номер/запись.*

4. Используя кнопки со стрелками вверх/вниз, выберите нужный список вызовов.
5. Нажмите на кнопку **OK**.
6. Используя кнопки со стрелками вверх/вниз, выберите нужный номер телефона.
7. Нажмите на кнопку **OK**.

Набор последнего набранного номера

1. Нажмите на кнопку **PHONE**.
2. С помощью кнопок со стрелками, обращенными вверх/вниз, откройте на экране **ПОВТОР ВЫЗОВА**.
3. Нажмите на кнопку **OK**.

Входящие вызовы

Прием входящего звонка

Входящие вызовы принимаются с нажатием кнопки поиска ниже или кнопки **OK**.

Отклонение входящих звонков

Входящие вызовы отклоняются:

- нажатием кнопки поиска выше или
- кнопки со стрелкой вниз и выбором **ОТКЛОН.** и после этого — кнопки **OK**.

Приём второго входящего звонка

Примечание: Для обработки второго входящего звонка на вашем мобильном телефоне должна быть активирована соответствующая функция.

Если во время сеанса связи по мобильному телефону поступает еще один входящий звонок, раздастся звуковой сигнал. В этом случае вы можете завершить текущий сеанс связи и принять входящий звонок.

Прием второго входящего звонка

Примечание: Вы можете отключить первый входящий вызов и переключаться на второй входящий вызов.

Второй входящий вызов можно принять, нажав кнопку поиска ниже на рулевом колесе или на панели аудиоблока или нажав кнопку **OK** на панели аудиоблока.

Отклонение второго входящего звонка

Второй входящий вызов отклоняется:

- нажатием кнопки поиска выше или
- кнопки со стрелкой вниз и выбором **ОТКЛОН.** и после этого — кнопки **OK**.

Для того чтобы не отвечать на второй входящий вызов, нажмите на функциональную кнопку 4.

Отключение звука микрофона

Примечание: Во время телефонного разговора можно отключить звук микрофона. При отключении звука появляется подтверждение на дисплее.

Нажмите на функциональную кнопку 1. Нажмите на кнопку еще раз, чтобы отключить эту функцию.

Изменение "активного" мобильного телефона

Примечание: Мобильный телефон должен быть связан с коммуникационной системой, прежде чем его можно будет назначить "активным".

Примечание: После связывания телефона с системой этот телефон автоматически становится активным.

1. Нажмите на кнопку **PHONE**.
2. С помощью кнопок со стрелками, обращенными вверх/вниз, откройте на экране **SELECT PHONE**.
3. Нажмите на кнопку **OK**.
4. При помощи кнопок со стрелками Вы можете прокрутить на дисплее весь список связанных с системой телефонов.
5. Нажмите на кнопку **OK**, чтобы выбрать телефон, задаваемый как активный телефон.

Удаление связанного телефона из памяти коммуникационной системы

Мобильный телефон, связанный с коммуникационной системой автомобиля, можно удалить из памяти системы в любое время (если в этот момент система не работает со входящим/исходящим звонком).

1. Нажмите на кнопку **PHONE**.
2. С помощью кнопок со стрелками, обращенными вверх/вниз, откройте на экране **SELECT PHONE**.
3. Нажмите на кнопку **OK**.
4. Используя кнопки со стрелками вверх/вниз, выберите нужный номер телефона.
5. Нажмите на функциональную кнопку 1.

Голосовое управление

ПРИНЦИПЫ РАБОТЫ

ПРЕДОСТЕРЕЖЕНИЕ

- Использование системы при неработающем двигателе приведет к разрядке аккумулятора.

Система голосовых команд (Voice recognition) позволяет управлять системой, не отвлекаясь от управления автомобилем для изменения настроек или чтения сообщений системы.

Если Вы произносите одну из заранее определённых команд в то время, когда система активна, система голосовых команд преобразует Вашу команду в управляющий сигнал для системы. Ваши действия принимают форму диалога с системой или отдачи команд. Система организует диалог с Вами путём трансляции сообщений или вопросов.

Пожалуйста, ознакомьтесь с функциями системы перед тем, как начать пользоваться подсистемой голосовых команд.

Управляющие команды

Система Voice Control позволяет Вам контролировать функции следующих устройств:

- Телефон, подключаемый через микрочип "Bluetooth"
- Радиоприёмник
- Проигрыватель CD-дисков
- Внешнее устройство (USB)
- Внешнее устройство (iPod)
- Автоматическая система климат-контроля

Отзыв системы

Во время диалога пользователя с системой голосовых команд ("голосовой сессии") система отвечает пользователю звуковым сигналом каждый раз, как она готова к продолжению диалога.

Не пытайтесь отдавать системе какие-либо команды до того, как раздастся звуковой сигнал. Подсистема Voice Control повторяет вслух каждую команду, произнесенную пользователем.

Если, услышав звуковой сигнал, Вы не знаете, что делать дальше, то произнесите команду "HELP", чтобы получить подсказку системы, или "CANCEL", чтобы прекратить диалог с системой.

Функция "HELP" проинформирует Вас только о доступном в данный момент наборе голосовых команд. Ниже приведено детальное описание всех голосовых команд.

Голосовые команды

Голосовые команды следует произносить обычным голосом, как если бы Вы обращались к пассажиру или к собеседнику при разговоре по телефону. Громкость Вашего голоса должна соответствовать уровню шума в салоне автомобиля или снаружи, однако кричать не нужно.

ИСПОЛЬЗОВАНИЕ ГОЛОСОВЫХ КОМАНД

Принцип действия системы

Команды, воспринимаемые системой Voice Control (а также порядок их произнесения), описаны ниже. В таблицах показана последовательность голосовых команд пользователя и отзыв системы для каждой из имеющихся функций.

<> означает номер или голосовую метку (предварительно записанную в память системы), которые должен ввести пользователь.

Ярлыки

В системе Voice Control предусмотрен ряд "ярлыков" – коротких голосовых команд, которые позволяют Вам управлять некоторыми функциями систем автомобиля без необходимости проделать весь путь к нужной команде по системному меню. Они перечислены ниже:

- Телефон: "MOBILE NAME", "DIAL NUMBER", "DIAL NAME" и "REDIAL"
- Автоматическая система климат-контроля: "TEMPERATURE", "AUTO MODE", "DEFROSTING/DEMISTING ON" и "DEFROSTING/DEMISTING OFF"
- Радиоприёмник: "TUNE NAME"
- Внешнее устройство (USB): "TRACK"
- Внешнее устройство (iPod): "TRACK"

Начала сеанса работы с подсистемой "Voice Control"

Перед началом диалога с системой для каждой выполняемой операции следует нажать кнопку **VOICE** и дождаться ответного звукового сигнала системы. См. **Голосовое управление** (стр. 47).

Снова нажмите на кнопку, чтобы отменить голосовую сессию.

Голосовые метки

Голосовые метки могут использоваться для управления телефоном, аудиосистемой и навигационной системой. Для сохранения меток служит функция "STORE NAME". Вы можете присвоить метки, например, телефонным станциям или абонентам, занесенным в телефонную книгу. См. **Команды аудиоблока** (стр. 213). См. **Команды управления телефоном** (стр. 222).

- В памяти могут храниться до 20 голосовых меток (для каждой из перечисленных систем).
- Среднее время записи для каждой голосовой метки составляет приблизительно 2...3 секунды.

КОМАНДЫ АУДИОБЛОКА

Проигрыватель CD-дисков

С помощью голосовых команд можно напрямую управлять воспроизведением.

Краткий обзор

Доступные голосовые команды описаны ниже. Списки, приведенные ниже, содержат дополнительную информацию обо всем меню команд, с рядом примеров.

Голосовое управление

"CD PLAYER" (CD-проигрыватель)
"HELP" (Помощь)
"PLAY" (Воспроизведение)
"TRACK" (Запись)*
"SHUFFLE ALL" (В произвольном порядке - Все)
"SHUFFLE FOLDER" (В произвольном порядке - Папка)**
"SHUFFLE OFF" (Произвольный порядок отключен)
"REPEAT FOLDER" (Повтор - Папка)**
"REPEAT TRACK" (Повтор - Запись)
"REPEAT OFF" (Повтор отключен).

* Может использоваться в качестве ярлыка.

** Доступно, только если на CD записаны аудиофайлы, например, формата MP3.

Запись

Вы можете выбрать номер записи на CD-диске.

Шаги	Слова пользователя	Отзыв системы
1	"CD PLAYER" (CD-проигрыватель)	"CD PLAYER" (CD-проигрыватель)
2	"TRACK" (Запись)*	НАЗОВИТЕ НОМЕР ЗАПИСИ
3	"<число от 1 до 99>"**	"ЗАПИСЬ <номер>"

* Может использоваться в качестве ярлыка.

** Кроме этого, номера можно произносить отдельными цифрами (например, 2", "4", "5", если номер записи - 245).

Воспроизведение всех записей в произвольной последовательности

Задание произвольного порядка воспроизведения.

Голосовое управление

Шаги	Слова пользователя	Отзыв системы
1	"CD PLAYER" (CD-проигрыватель)	"CD PLAYER" (CD-проигрыватель)
2	"SHUFFLE ALL" (В произвольном порядке - Все)	

Радиоприемник

Система "Voice Control" позволяет управлять работой радиоприемника и настраивать частоты радиостанций при помощи голосовых команд.

Краткий обзор

Доступные голосовые команды описаны ниже. Приведенные ниже списки содержат подробную информацию обо всем меню, в которое входят эти команды.

"RADIO" (Радиоприемник)
"HELP" (Помощь)
"AM"
"FM"
"TUNE NAME" (Настройка - Название)*
"DELETE NAME" (Удалить - Название)
DELETE DIRECTORY (Удалить папку)
"PLAY DIRECTORY" (Воспроизвести - Папка)
"STORE NAME" (Сохранить - Название)
"PLAY" (Воспроизведение)

* Может использоваться в качестве ярлыка.

Настройка частоты

Эта функция позволяет Вам при помощи голосовых команд настраивать радиоприемник на частоты сигналов радиостанций.

Шаги	Слова пользователя	Отзыв системы
1	"RADIO" (Радиоприемник)	"RADIO" (Радиоприемник)

Голосовое управление

Шаги	Слова пользователя	Отзыв системы
2	"AM"	"AM FREQUENCY PLEASE" (Диапазон AM)
	"FM"	"FM FREQUENCY PLEASE" (Диапазон FM)
3	"<частота>"*	"TUNE <частота>"

* Частоту можно задать разными способами. Примеры приведены ниже.

Диапазон FM: 87,5 - 108,0 с шагом 0,1

- "Восемьдесят девять точка девять" (89,9)
- "Девяносто" (90,0)
- "Сто точка пять" (100,5)
- "Один ноль один точка один" (101,1)
- "Один ноль восемь" (108,0)

Диапазон AM/MW: 531 - 1602 с шагом 9

Диапазон AM/LW: 153 - 281 с шагом 1

- "Пять тридцать один" (531)
- "Девятьсот" (900)
- "Четырнадцать сорок" (1440)
- "Пятнадцать ноль три" (1503)
- "Десять восемьдесят" (1080)

Сохранение названия

Если Вы настроили приемник на какую-либо радиостанцию, Вы можете сохранить частоту настройки этой радиостанции под придуманным Вами названием.

Шаги	Слова пользователя	Отзыв системы
1	"RADIO" (Радиоприемник)	"RADIO" (Радиоприемник)
2	"STORE NAME" (Сохранить - Название)	"STORE NAME" (Сохранить - Название) НАЗОВИТЕ ИМЯ
3	"<имя>"	ПОВТОРИТЕ ИМЯ
4	"<имя>"	ЗАПИСЫВАЕМОЕ ИМЯ "<имя>" STORED"

Настройка с помощью голосовых меток

Эта функция позволяет Вам вызвать из памяти системы предварительно записанную радиостанцию.

Голосовое управление

Шаги	Слова пользователя	Отзыв системы
1	"RADIO" (Радиоприемник)	"RADIO" (Радиоприемник)
2	"TUNE NAME" (Настройка - Название)*	НАЗОВИТЕ ИМЯ
3	"<имя>"	"TUNE <имя>"

* Может использоваться в качестве ярлыка.

Удаление имени

Эта функция позволяет Вам удалить из памяти системы предварительно записанную радиостанцию.

Шаги	Слова пользователя	Отзыв системы
1	"RADIO" (Радиоприемник)	"RADIO" (Радиоприемник)
2	"DELETE NAME" (Удалить - Название)	НАЗОВИТЕ ИМЯ
3	"<имя>"	"DELETE <имя>" ПОДТВЕРДИТЕ (ДА/НЕТ)
4	"ДА"	"УДАЛЕНО"
	"НЕТ"	"COMMAND CANCELLED" (КОМАНДА ОТМЕНЕНА)

Прслушивание содержимого папки

Эта функция позволяет системе перечислить для Вас все радиостанции, частоты которых записаны в память системы.

Шаги	Слова пользователя	Отзыв системы
1	"RADIO" (Радиоприемник)	"RADIO" (Радиоприемник)
2	"PLAY DIRECTORY" (Воспроизвести - Папка)	"PLAY <папка>"

Голосовое управление

Удаление папки

Эта функция позволяет Вам одновременно стереть из памяти системы все предварительно записанные радиостанции.

Шаги	Слова пользователя	Отзыв системы
1	"RADIO" (Радиоприемник)	"RADIO" (Радиоприемник)
2	DELETE DIRECTORY (Удалить папку)	DELETE DIRECTORY (Удалить папку) ПОДТВЕРДИТЕ (ДА/НЕТ)
3	"ДА"	"ПАПКА "РАДИОСТАНЦИИ" УДАЛЕНА"
	"НЕТ"	"COMMAND CANCELLED" (КОМАНДА ОТМЕНЕНА)

Play (Воспроизведение)

Эта функция переключает источник звука в режим радиоприемника.

Шаги	Слова пользователя	Отзыв системы
1	"RADIO" (Радиоприемник)	"RADIO" (Радиоприемник)
2	"PLAY" (Воспроизведение)	

Гнездо подключения внешних устройств

Эта функция позволяет переключить источник звука на подключенное внешнее устройство.

Шаги	Слова пользователя	Отзыв системы
1	"EXTERNAL DEVICE" (Внешнее устройство)	"EXTERNAL DEVICE" (Внешнее устройство)
2	"LINE IN" (Линейный вход)	"LINE IN" (Линейный вход)

Голосовое управление

Внешние устройства - USB

Эти голосовые команды поддерживают работу внешнего устройства USB, подключаемого к аудиоблоку.

Краткий обзор

Доступные голосовые команды описаны ниже. Списки, приведенные ниже, содержат дополнительную информацию обо всем меню команд, с рядом примеров.

"EXTERNAL DEVICE", "USB" (Внешнее устройство, USB)
"HELP" (Помощь)
"PLAY" (Воспроизведение)
"TRACK" (Запись)*
"PLAYLIST" (Список воспроизведения)*
"FOLDER" (Папка)**
"SHUFFLE ALL" (В произвольном порядке - Все)
"SHUFFLE FOLDER" (В произвольном порядке - Папка)
"SHUFFLE PLAYLIST" (В произвольном порядке - Список воспроизведения)
"SHUFFLE OFF" (Произвольный порядок отключен)
"REPEAT TRACK" (Повтор - Запись)
"REPEAT FOLDER" (Повтор - Папка)
"REPEAT OFF" (Повтор отключен).

* Может использоваться в качестве ярлыка.

** Требуется, чтобы спискам воспроизведения и папкам, которые выбираются с помощью голосовых команд, были присвоены специальные имена файлов. См. **Общая информация** (стр. 231).

Воспроизведение с USB

Эта функция позволяет переключить источник звука на подключенное устройство USB.

Шаги	Слова пользователя	Отзыв системы
1	"EXTERNAL DEVICE" (Внешнее устройство)	"EXTERNAL DEVICE" (Внешнее устройство)

Голосовое управление

Шаги	Слова пользователя	Отзыв системы
2	"USB"	"USB"
3	"PLAY" (Воспроизведение)	

Запись на USB

Вы можете непосредственно выбрать номер записи на USB.

Шаги	Слова пользователя	Отзыв системы
1	"EXTERNAL DEVICE" (Внешнее устройство)	"EXTERNAL DEVICE" (Внешнее устройство)
2	"USB"	"USB"
3	"TRACK"	НАЗОВИТЕ НОМЕР ЗАПИСИ
4	"<число от 1 до 99>"**	"ЗАПИСЬ <номер>"

* Кроме этого, номера можно произносить отдельными цифрами (например, 2", "4", "5", если номер записи - 245).

Внешние устройства - iPod

Эти голосовые команды поддерживают работу iPod, подключаемого к аудиоблоку.

Краткий обзор

Доступные голосовые команды описаны ниже. Списки, приведенные ниже, содержат дополнительную информацию обо всем меню команд, с рядом примеров.

"EXTERNAL DEVICE", "IPOD" (Внешнее устройство, IPOD)
"HELP" (Помощь)
"PLAY" (Воспроизведение)
"TRACK" (Запись)*
"PLAYLIST" (Список воспроизведения)*
"SHUFFLE ALL" (В произвольном порядке - Все)
"SHUFFLE PLAYLIST" (В произвольном порядке - Список воспроизведения)
"SHUFFLE OFF" (Произвольный порядок отключен)

Голосовое управление

"EXTERNAL DEVICE", "IPOD" (Внешнее устройство, IPOD)
"REPEAT TRACK" (Повтор - Запись)
"REPEAT OFF" (Повтор отключен).

* Может использоваться в качестве ярлыка.

** Требуется, чтобы списком воспроизведения, которые выбираются с помощью голосовых команд, были присвоены специальные имена файлов. См. **Общая информация** (стр. 231).

Запись на iPod

Вы можете выбрать запись в списке всех заголовков записей на iPod.

Шаги	Слова пользователя	Отзыв системы
1	"EXTERNAL DEVICE" (Внешнее устройство)	"EXTERNAL DEVICE" (Внешнее устройство)
2	"IPOD"	"IPOD"
3	"TRACK" (Запись)*	НАЗОВИТЕ НОМЕР ЗАПИСИ
4	"<число от 1 до 99>"**	"ЗАПИСЬ <номер>"

* Может использоваться в качестве ярлыка.

** Кроме этого, номера можно произносить отдельными цифрами, до пяти цифр (например, "5", "2", "4", "5", "3", если номер записи - 52453), предельное значение - 65535.

Список воспроизведения iPod

Вы можете выбрать один из списков воспроизведения iPod напрямую.

Шаги	Слова пользователя	Отзыв системы
1	"EXTERNAL DEVICE" (Внешнее устройство)	"EXTERNAL DEVICE" (Внешнее устройство)
2	"IPOD"	"IPOD"
3	"PLAYLIST" (Список воспроизведения)*	НАЗОВИТЕ НОМЕР СПИСКА ВОСПРОИЗВЕДЕНИЯ

Голосовое управление

Шаги	Слова пользователя	Отзыв системы
4	"<число от 1 до 10>"	"PLAYLIST <номер>"

* Требуется, чтобы спискам воспроизведения, которые выбираются с помощью голосовых команд, были присвоены специальные имена файлов. См. **Общая информация** (стр. 231).

КОМАНДЫ УПРАВЛЕНИЯ ТЕЛЕФОНОМ

Телефон

Ваша коммуникационная система позволяет Вам создать отдельную телефонную книгу (для работы с системой Voice Control). Номера телефонов, записанные в эту телефонную книгу, могут быть набраны при помощи системы Voice Control. Номера телефонов, записанные в память коммуникационной системы автомобиля при помощи Voice Control, хранятся только там (т.е. они не записываются в память Вашего мобильного телефона).

Краткий обзор

Доступные голосовые команды описаны ниже. Списки, приведенные ниже, содержат дополнительную информацию обо всем меню команд, с рядом примеров.

"PHONE" (Телефон)
"HELP" (Помощь)
"MOBILE NAME" (Имя мобильного телефона)*
"DIAL NUMBER" (Набрать номер)*
"DIAL NAME" (Набрать имя)*
"DELETE NAME" (Удалить - Название)
DELETE DIRECTORY (Удалить папку)
"PLAY DIRECTORY" (Воспроизвести - Папка)
"STORE NAME" (Сохранить - Название)
"REDIAL" (Перенабрать)*

Голосовое управление

"PHONE" (Телефон)
ACCEPT CALLS (Принять звонки)
REJECT CALLS (Отклонить звонки)

* Может использоваться в качестве ярлыка.

Функции мобильного телефона

Набор номера

Система может набрать телефонный номер нужного абонента после того, как пользователь произнесет голосовую команду и укажет голосовую метку, соответствующую данному номеру.

Шаги	Слова пользователя	Отзыв системы
1	"PHONE" (Телефон)	"PHONE" (Телефон)
2	"DIAL NUMBER" (Набрать номер)*	НАЗОВИТЕ НОМЕР
3	"<номер телефона>"	"<номер телефона> ПРОДОЛЖИТЬ?"
4	"DIAL" (Набрать номер)	ИДЕТ ДОЗВОН
	"CORRECTION" ("ИСПРАВИТЬ")	"<повторите последнюю часть номера> ПРОДОЛЖИТЬ?"

* Может использоваться в качестве ярлыка.

Набор по имени (набор с помощью голосовых меток)

Система может набрать телефонный номер нужного абонента после того, как пользователь произнесет голосовую команду и укажет голосовую метку, соответствующую данному номеру.

Голосовое управление

Шаги	Слова пользователя	Отзыв системы
1	"PHONE" (Телефон)	"PHONE" (Телефон)
2	"DIAL NAME" (Набрать имя)*	НАЗОВИТЕ ИМЯ
3	"<имя>"	"DIAL <имя>" ПОДТВЕРДИТЕ (ДА/НЕТ)
4	"ДА"	ИДЕТ ДОЗВОН
	"НЕТ"	"COMMAND CANCELLED" (КОМАНДА ОТМЕНЕНА)

* Может использоваться в качестве ярлыка.

Повторный набор номера

Эта функция позволяет еще раз набрать последний набранный телефонный номер.

Шаги	Слова пользователя	Отзыв системы
1	"PHONE" (Телефон)	"PHONE" (Телефон)
2	"REDIAL" (Перенабрать)*	"REDIAL" (Перенабрать) ПОДТВЕРДИТЕ (ДА/НЕТ)
3	"ДА"	ИДЕТ ДОЗВОН
	"НЕТ"	"COMMAND CANCELLED" (КОМАНДА ОТМЕНЕНА)

* Может использоваться в качестве ярлыка.

Голосовые метки мобильного телефона

Эта функция обеспечивает Вам доступ к телефонным номерам, записанным в памяти Вашего мобильного телефона при помощи голосовых меток.

Шаги	Слова пользователя	Отзыв системы
1	"PHONE" (Телефон)	"PHONE" (Телефон)

Голосовое управление

Шаги	Слова пользователя	Отзыв системы
2	"MOBILE NAME" (Имя мобильного телефона)*	"MOBILE NAME" "< диалог, зависящий от конкретного мобильного телефона >"

* Может использоваться в качестве ярлыка.

DTMF (Режим тонового набора)

Эта функция преобразует произносимые цифры в тоны DTMF. Например, для того чтобы передать дистанционный запрос на домашний автоответчик или ввести PIN-код и т.д.

Примечание: Функция DTMF может использоваться только во время текущего звонка. Нажмите на кнопку VOICE и дождитесь инструкции системы.

Эта возможность доступна только в автомобилях, оборудованных специальной кнопкой VOICE.

Шаги	Слова пользователя	Отзыв системы
1		НАЗОВИТЕ НОМЕР
2	"<цифры от 1 до 9, а также 0 и символы "решетка" и "звездочка">"	

Создание телефонной книги

Сохранение имени

Новые номера телефонов можно записывать в память системы при помощи команды "STORE NAME". Этой функцией можно воспользоваться для того, чтобы осуществлять набор номера по имени абонента, а не произносить каждый раз полный номер телефона.

Шаги	Слова пользователя	Отзыв системы
1	"PHONE" (Телефон)	"PHONE" (Телефон)
2	"STORE NAME" (Сохранить - Название)	"STORE NAME" (Сохранить - Название) НАЗОВИТЕ ИМЯ
3	"<имя>"	ПОВТОРИТЕ ИМЯ
4	"<имя>"	ЗАПИСЫВАЕМОЕ ИМЯ

Голосовое управление

Шаги	Слова пользователя	Отзыв системы
		"<имя>" STORED" НАЗОВИТЕ НОМЕР
5	"<номер телефона>"	"<номер телефона>"
6	ЗАПИСАТЬ В ПАМЯТЬ	ЗАПИСЫВАЕМЫЙ НОМЕР "<номер телефона>" НОМЕР ЗАПИСАН

Удаление имени

Сохранённые имена можно также удалить из папки.

Шаги	Слова пользователя	Отзыв системы
1	"PHONE" (Телефон)	"PHONE" (Телефон)
2	"DELETE NAME" (Удалить - Название)	НАЗОВИТЕ ИМЯ
3	"<имя>"	"DELETE <имя>" ПОДТВЕРДИТЕ (ДА/НЕТ)
4	"ДА"	"<имя> DELETED"
	"НЕТ"	"COMMAND CANCELLED" (КОМАНДА ОТМЕНЕНА)

Прослушивание содержимого папки

Используйте эту функцию, чтобы система сообщила Вам все сохранённые в памяти номера.

Шаги	Слова пользователя	Отзыв системы
1	"PHONE" (Телефон)	"PHONE" (Телефон)
2	"PLAY DIRECTORY" (Воспроизвести - Папка)	"PLAY DIRECTORY" (Воспроизвести - Папка)

Голосовое управление

Удаление папки

Эта функция позволяет Вам сразу удалить все номера, сохранённые в папке.

Шаги	Слова пользователя	Отзыв системы
1	"PHONE" (Телефон)	"PHONE" (Телефон)
2	DELETE DIRECTORY (Удалить папку)	DELETE DIRECTORY (Удалить папку) ПОДТВЕРДИТЕ (ДА/НЕТ)
3	"ДА"	"DIRECTORY DELETED" (ПАПКА УДАЛЕНА)
	"НЕТ"	"COMMAND CANCELLED" (КОМАНДА ОТМЕНЕНА)

Основные установки

Отклонение звонков

Можно задать автоматический сброс вызовов с помощью голосового управления.

Шаги	Слова пользователя	Отзыв системы
1	"PHONE" (Телефон)	"PHONE" (Телефон)
2	REJECT CALLS (Отклонить звонки)	REJECT CALLS (Отклонить звонки)
	ACCEPT CALLS (Принять звонки)*	ACCEPT CALLS (Принять звонки)

* Используйте эту команду для отключения режима отклонения звонков.

Голосовое управление

КОМАНДЫ УПРАВЛЕНИЯ КЛИМАТ-КОНТРОЛЕМ

Система климат-контроля

При помощи голосовых команд можно управлять частотой вращения вентилятора и регулировать температуру воздуха в салоне и режим. Не на всех моделях автомобилей доступны все функции системы.

Краткий обзор

Доступные голосовые команды описаны ниже. Списки, приведенные ниже, содержат дополнительную информацию обо всем меню команд, с рядом примеров.

"CLIMATE" (Климат-контроль)
"HELP" (Помощь)
"FAN" (Вентилятор)*
"DEFROSTING/DEMISTING ON" (РЕЖИМ ОЧИСТКИ СТЕКОЛ ОТ ИНЕЯ/ВЛАГИ ВКЛЮЧЕН)*
"DEFROSTING/DEMISTING OFF" (РЕЖИМ ОЧИСТКИ СТЕКОЛ ОТ ИНЕЯ/ВЛАГИ ВЫКЛЮЧЕН)*
"TEMPERATURE" (Температура)*
"AUTO MODE" (Автоматический режим)*

* Может использоваться в качестве ярлыка. На автомобилях, оснащенных коммуникационной системой с интерфейсом на английском языке, ярлык "FAN" не предусмотрен.

Вентилятор

Эта функция позволяет Вам регулировать скорость вентилятора.

Шаги	Слова пользователя	Отзыв системы
1	"CLIMATE" (Климат-контроль)	"CLIMATE" (Климат-контроль)
2	"FAN" (Вентилятор)*	НАЗОВИТЕ СКОРОСТЬ ВЕНТИЛЯТОРА
3	"MINIMUM" (Минимальная)	"FAN MINIMUM" (Минимальная скорость вентилятора)

Голосовое управление

Шаги	Слова пользователя	Отзыв системы
	"<число от 1 до 7>"	"FAN <число>"
	"MAXIMUM" (Максимальная)	"СКОРОСТЬ ВЕНТИЛЯТОРА МАКСИМАЛЬНАЯ"

* Может использоваться в качестве ярлыка. На автомобилях, оснащенных коммуникационной системой с интерфейсом на английском языке, ярлык "FAN" не предусмотрен.

Очистка стёкол

Шаги	Слова пользователя	Отзыв системы
1	"CLIMATE" (Климат-контроль)	"CLIMATE" (Климат-контроль)
2	"DEFROSTING/DEMISTING ON" (РЕЖИМ ОЧИСТКИ СТЕКОЛ ОТ ИНЕЯ/ВЛАГИ ВКЛЮЧЕН)*	"DEFROSTING/DEMISTING ON" (РЕЖИМ ОЧИСТКИ СТЕКОЛ ОТ ИНЕЯ/ВЛАГИ ВКЛЮЧЕН)"
	"DEFROSTING/DEMISTING OFF" (РЕЖИМ ОЧИСТКИ СТЕКОЛ ОТ ИНЕЯ/ВЛАГИ ВЫКЛЮЧЕН)*	"DEFROSTING/DEMISTING OFF" (РЕЖИМ ОЧИСТКИ СТЕКОЛ ОТ ИНЕЯ/ВЛАГИ ВЫКЛЮЧЕН)"

* Может использоваться в качестве ярлыка.

Температура

Эта функция позволяет Вам регулировать температуру воздуха в салоне автомобиля.

Шаги	Слова пользователя	Отзыв системы
1	"CLIMATE" (Климат-контроль)	"CLIMATE" (Климат-контроль)
2	"TEMPERATURE" (Температура)*	НАЗОВИТЕ ТЕМПЕРАТУРУ
3	"MINIMUM" (Минимальная)	"TEMPERATURE MINIMUM" (ТЕМПЕРАТУРА МИНИМАЛЬНАЯ)
	"<число в диапазоне от 15 до 29 °C с шагом 0,5>" или "<число от 59 до 84 °F>"	"TEMPERATURE <число>"

Голосовое управление

Шаги	Слова пользователя	Отзыв системы
	"MAXIMUM" (Максимальная)	"ТЕМПЕРАТУРА МАКСИМАЛЬНАЯ"

* Может использоваться в качестве ярлыка.

Автоматический режим

Шаги	Слова пользователя	Отзыв системы
1	"CLIMATE" (Климат-контроль)	"CLIMATE" (Климат-контроль)
2	"AUTO MODE" (Автоматический режим)*	"AUTO MODE" (Автоматический режим)

* Может использоваться в качестве ярлыка. Можно отменить, задав новое значение температуры или скорости вентилятора.

ОБЩАЯ ИНФОРМАЦИЯ

ПРЕДОСТЕРЕЖЕНИЯ

! Соблюдайте осторожность в обращении с внешними устройствами, имеющими открытые электрические разъемы (например, с донглами USB). Обязательно надевайте предохранительную крышку/колпачок. Существует риск электростатического разряда, который может повредить устройство.

! Не дотрагивайтесь до бортового гнезда USB и не производите никакие манипуляции с ним. Закрывайте неиспользуемое гнездо заглушкой.

! Пользуйтесь только таким оборудованием, которое совместимо с устройствами хранения данных USB.

! Перед отключением устройства USB обязательно переключите аудиоблок на другой источник звука (например, радиоприемник).

! Не устанавливайте и не подключайте концентраторы и делители USB.

Примечание: Система предназначена только для распознавания и считывания совместимых аудиофайлов с устройства USB, которое относится к классу устройств хранения USB, или с iPod. Работа всех существующих устройств USB в системе не гарантирована.

Примечание: Можно подключать совместимые устройства с соединительным проводом USB, а также устройства, напрямую подключаемые к бортовому гнезду USB (например, карты памяти USB и адаптеры).

Примечание: Ряд устройств USB с повышенным энергопотреблением, возможно, несовместимы с системой (например, крупные дисководы).

Примечание: Время доступа, необходимое для считывания файлов с внешнего устройства, зависит от таких факторов как структура файлов, размер и содержимое устройства.

Система поддерживает различные внешние устройства с полной интеграцией бортового аудиоблока через USB и гнезда для дополнительного оборудования. Подключив внешнее устройство, вы можете управлять им через аудиоблок.

Список типовых совместимых устройств приведен ниже:

- Карты памяти USB.
- Портативные жесткие диски USB.
- Некоторые MP3-плееры с соединением USB
- Мультимедийные проигрыватели iPod (новейшие списки совместимых устройств публикуются на **www.ford-mobile-connectivity.com**).

Система совместима с полноскоростным USB 2.0 и хостами USB 1.1 и поддерживает файловые системы FAT 16/32.

Информация о структурах аудиофайлов для внешних устройств

USB

Создавайте на устройствах USB только один раздел данных.

Возможности обеспечения связи

Если создаются списки воспроизведения, требуется, чтобы в них были указаны корректные пути доступа к файлам со ссылкой на устройство USB. Рекомендуется создавать список воспроизведения после переноса аудиофайлов на устройство USB.

Списки воспроизведения требуется создавать в формате .m3u.

Требуемый формат аудиофайлов .mp3.

Не превышайте следующие ограничения:

- 1000 элементов в одной папке (файлы, папки и списки воспроизведения).
- 5000 папок на одно устройство USB (включая списки воспроизведения).
- 8 уровней суб-папок.

Для голосового управления пользовательскими списками воспроизведения и папками выполните следующую процедуру:

- Создайте папки с именами формата "**Ford<*>**", где <*> - это число от 1 до 10. Например, "**Ford3**" без расширения.
- Создайте списки воспроизведения с именами формата "**Ford<*>.m3u**", где <*> - это число от 1 до 10. Например, "**Ford5.m3u**" без пробелов между словом "**Ford**" и числом.

Затем можно выбирать папки и списки воспроизведения, используя команды голосового управления. См. **Команды аудиоблока** (стр. 213).

iPod

Для голосового управления пользовательскими списками воспроизведения создайте папки с именами формата "**Ford<*>**", где <*> - это число от 1 до 10. Например, "**Ford7**" без пробелов между словом "**Ford**" и числом.

После этого вы сможете выбирать списки воспроизведения с помощью команд голосового управления. См. **Команды аудиоблока** (стр. 213).

ПОДКЛЮЧЕНИЕ ВНЕШНЕГО УСТРОЙСТВА

ПРЕДУПРЕЖДЕНИЕ



Прочно закрепите внешнее устройство в салоне автомобиля; свободно висящие провода не должны загромождать никакие органы управления автомобилем.

Для подключения внешних устройств можно использовать дополнительное гнездо или порт USB. См.

Дополнительный разъем (AUX IN) (стр. 99). См. **USB-порт** (стр. 99).

Подключение

Подсоедините устройство и, если необходимо, закрепите его, чтобы оно не перемещалось по салону.

Подключение iPod

Для оптимального удобства и качества звука рекомендуется приобрести у дилера специальный отдельный соединительный провод.

Вы также можете подключить iPod, используя стандартный кабель USB для iPod и отдельный соединительный аудиопровод 3,5 мм. В этом случае настройте iPod на максимальную громкость и отключите все настройки эквалайзера до выполнения подключений:

- Подключите выход iPod для наушников к гнезду AUX IN.
- Подсоедините кабель USB от iPod к бортовому гнезду USB.

ПОДКЛЮЧЕНИЕ ВНЕШНЕГО УСТРОЙСТВА - В КОМПЛЕКТАЦИЮ АВТОМОБИЛЯ ВХОДИТ: СИСТЕМА BLUETOOTH

Подключение аудиоблока с функциями Bluetooth

ПРЕДОСТЕРЕЖЕНИЕ

 Поскольку существуют различные стандарты, изготовители могут задавать в выпускаемых устройствах с функциями Bluetooth разные профили. Поэтому может возникнуть несовместимость устройства Bluetooth и системы, что в некоторых случаях может приводить к ограничению функциональных возможностей системы. Для того чтобы такие ситуации не возникали, следует использовать только рекомендуемые устройства.

Полную информацию вы найдете на Интернет-странице www.ford-mobile-connectivity.com.

Привязка блока к бортовой системе автомобиля

Для привязки блока к бортовой системе автомобиля выполните такую же процедуру, как и в телефонах с функциями Bluetooth hands-free. См. **Настройка Bluetooth** (стр. 207).

Работа блока

Примечание: Кнопки поиска и картотечная информация доступны только на определенных телефонах и приборах.

Выберите в качестве активного источника аудиоблок Bluetooth.

1. Выберите **AUX**.
2. Нажимая на кнопки со стрелками вверх и вниз, выберите желаемую функцию.
3. Нажмите на кнопку **OK**.

Для доступа к аудиозаписям используйте функции перехода вперед и назад, которые управляются переключателями на рулевом колесе или непосредственно переключателями аудиоблока.

Управление аудиосистемой

Для перемещения вперед и назад между записями используйте кнопки со стрелками, обращенными вверх и вниз.

Нажмите и удерживайте клавиши поиска для быстрого перехода назад/вперед по списку записей.

Нажмите на кнопку **INFO** или на функциональную кнопку 4, чтобы вывести на дисплей следующую информацию:

- Заголовок.
- Исполнитель.
- Альбом.
- Имя файла.

ИСПОЛЬЗОВАНИЕ USB-УСТРОЙСТВА

Для описания типов аудиофайлов, папок и т.д. используются различные пиктограммы.



USB в активном режиме



Папка



Список воспроизведения



Альбом



Исполнитель



Имя файла



Заголовок записи



Нет данных

Принцип работы

Выберите устройство USB в качестве источника звука; для этого несколько раз нажмите на кнопку **AUX**, пока на дисплее не откроется экран USB. После подключения устройства USB автоматически начинается воспроизведение первой записи из первой папки. Затем, если выбирается другой источник звука, положение в списке воспроизведения устройства USB будет запомнено.

Для просмотра содержимого устройства один раз нажмите клавишу со стрелкой вверх/вниз или кнопку **OK**.

На дисплее появится информация о записи и другая важная информация, которая описана ниже:

- Вертикальная панель прокрутки на правой стороне дисплея показывает текущее положение при просмотре папки.
- Символ ">" после записи указывает на наличие информации более низкого уровня (например, название папки после названия альбома и названия альбома, помещенных в эту папку).
- Символ "<" перед списком указывает на наличие информации более высокого уровня.
- Пиктограммы слева от названий записи/папки обозначают тип файла/папки. Описание этих пиктограмм дано в списке.

Для навигации по содержимому устройства USB используйте клавиши со стрелками вверх/вниз, чтобы перемещаться внутри списков, и клавиши со стрелками влево/вправо для перехода вверх/вниз в иерархической структуре папок. Когда желаемая запись, список воспроизведения или каталог выделены подсветкой, нажмите кнопку **OK**, чтобы выбрать режим воспроизведения.

Примечание: Если вы хотите перейти на самый верхний уровень содержимого устройства, нажмите и удерживайте кнопку со стрелкой влево.

Управление аудиосистемой

Для перемещения вперед и назад между записями используйте кнопки со стрелками, обращенными вверх и вниз.

Возможности обеспечения связи

Нажмите и удерживайте клавиши поиска для быстрого перехода назад/вперед по списку записей.

Используйте функциональные кнопки для включения режимов случайного, повторного воспроизведения и сканирования по всему устройству, по каталогам и спискам воспроизведения.

Нажмите на кнопку **INFO** или на функциональную кнопку 4, чтобы вывести на дисплей следующую информацию:

- заголовок,
- исполнитель,
- альбом,
- имя папки,
- имя файла.

ИСПОЛЬЗОВАНИЕ IPOD

Для описания типов аудиофайлов, папок и т.д. используются различные пиктограммы.



iPod в активном режиме



Список воспроизведения iPod



iPod - исполнитель



iPod - альбом



iPod - жанр



iPod - композиция



iPod - общая категория



iPod - общий медиа-файл

Принцип работы

Подключите iPod. См. **Подключение внешнего устройства** (стр. 232).

Выберите устройство iPod в качестве источника звука; для этого несколько раз нажмите на кнопку **AUX**, пока на дисплее не откроется экран iPod.

Список меню iPod для просмотра содержимого открывается на дисплее радиоприемника. Навигация действует по тем же принципам, что и при автономном использовании iPod (в частности, поиск по исполнителю, заголовку и т.д.). Для того чтобы просмотреть содержимое iPod, один раз нажмите на клавишу со стрелкой вверх/вниз или на кнопку OK.

На дисплее появится информация о записи и другая важная информация, которая описана ниже:

- Вертикальная панель прокрутки на правой стороне дисплея показывает текущее положение при просмотре списка.
- Символ ">" после записи указывает на наличие информации более низкого уровня (например, все альбомы конкретного исполнителя).
- Символ "<" перед списком указывает на наличие информации более высокого уровня.
- Пиктограмма на левой стороне описывает тип показанного на дисплее списка (например, список альбомов). Описание этих пиктограмм дано в списке.

Для навигации по содержимому iPod используйте клавиши со стрелками вверх/вниз, чтобы перемещаться внутри списков, и клавиши со стрелками влево/вправо для перехода вверх/вниз в иерархической структуре. Когда желаемая запись, список воспроизведения, альбом, исполнитель или жанр выделяются подсветкой, нажмите на кнопку ОК, чтобы выбрать режим воспроизведения.

Примечание: *Если вы хотите перейти на самый верхний уровень содержимого устройства iPod, нажмите и удерживайте кнопку со стрелкой влево.*

Управление аудиосистемой

Для перемещения вперед и назад между записями используйте кнопки со стрелками, обращенными вверх и вниз.

Нажмите и удерживайте клавиши поиска для быстрого перехода назад/вперед по списку записей.

Используйте функциональные кнопки для включения режима произвольного выбора и повторного выбора записей из списков воспроизведения.

Нажмите на функциональную кнопку 3 для сканирования всего устройства или списка воспроизведения, если он используется.

Нажмите на кнопку **INFO** или на функциональную кнопку 4, чтобы вывести на дисплей следующую информацию:

- заголовок,
- исполнитель,
- альбом.

БЕЗОПАСНОСТЬ ДВИЖЕНИЯ

ПРЕДУПРЕЖДЕНИЯ



Система предоставляет в ваше распоряжение информацию, призванную помочь вам добраться до пункта назначения максимально быстро и безопасно.



По соображениям безопасности водителю рекомендуется производить программирование системы только в неподвижном автомобиле.



В системе не предусмотрена функция предоставления информации о знаках остановки, сигналах светофоров, местах проведения дорожных работ и иной важной информации, связанной с безопасностью движения.



Не приступайте к эксплуатации системы до полного ознакомления с ее функциями.



Смотрите на экран системы, только если это допустимо с учетом дорожной обстановки.

Если необходимо внимательно ознакомиться с маршрутными инструкциями, выберите безопасное место вне дороги и припаркуйте автомобиль.

Не используйте систему для определения местонахождения служб помощи на дорогах.

Для того чтобы система была максимально эффективной и безопасной, используйте только новейшую навигационную информацию. Эта услуга оказывается дилерами компании.

Информация по безопасности

Внимательно ознакомьтесь и неукоснительно выполняйте следующие требования предупреждений по безопасности. Пренебрежение требованиями данных предупреждений по безопасности увеличивает риск возникновения дорожно-транспортного происшествия и последующего травмирования. Ford Motor Company не несет ответственности за повреждения, возникшие в результате пренебрежения требованиями предупреждений по безопасности.

НАЧАЛО РАБОТЫ

ПРЕДОСТЕРЕЖЕНИЕ

 Использование системы при неработающем двигателе приведет к разрядке аккумулятора.

Примечание: Отправка и получение текстовых сообщений - это платная услуга.

Примечание: Все функции и принцип работы описаны в инструкциях по эксплуатации телефона.

Примечание: Храните код активации, указанный в инструкциях по установке, в безопасном месте.

Примечание: Сохраните активационное текстовое сообщение в папке входящих сообщений мобильного телефона.

Совместимость коммуникационной системы с различными типами мобильных телефонов

ПРЕДОСТЕРЕЖЕНИЕ

 Так как не существует общего соглашения, производители мобильных телефонов могут встраивать в свои устройства Bluetooth множество профилей. Из-за этого между телефоном и системой hands-free может возникнуть несовместимость, в некоторых случаях такая несовместимость может существенным образом ухудшить работу системы. Чтобы избежать этого, используйте только рекомендованные сотовые телефоны.

Полную информацию вы найдете на Интернет-странице www.ford-mobile-connectivity.com.

Установка микрокарты SD

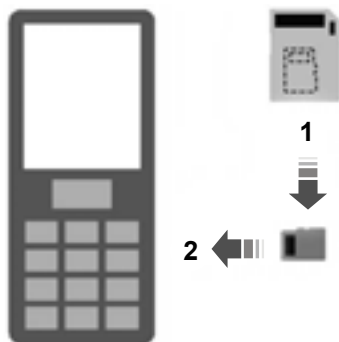

E114212

1. Извлеките микрокарту SD из адаптера.
2. Вставьте микрокарту SD в мобильный телефон.

Активация навигационной системы мобильного телефона

Примечание: Перед подключением мобильного телефона к бортовому приемнику GPS требуется включить радиоприемник.

Примечание: На мобильном телефоне требуется установить и активировать Ford Mobile Navigation.

Примечание: Можно выполнить активацию максимум на трех телефонах.

Примечание: Подробные инструкции записаны на микрокарте SD и доступны на www.ford-mobile-connectivity.com.

Для привязки блока к бортовой системе автомобиля выполните такую же процедуру, как и в телефонах с функциями Bluetooth hands-free. См. **Настройка Bluetooth** (стр. 207).

1. Включите радиоприемник.



E114213

2. Включите мобильный телефон и запустите "Ford Mobile Navigation".
3. Выберите опцию "Select Destination" (Навигация).
4. Выберите опцию "Enter Address" (Адрес).
5. Если необходимо, измените опции маршрута и иницируйте маршрутные инструкции.
6. Информация о поворотах будет показана на бортовом экране. Голосовые инструкции транслируются через бортовые динамики.

Примечание: Текущее местоположение отображается телефоном.

7. Вы можете выйти из приложения и продолжать получать маршрутные инструкции после перезапуска приложения.

ОДОБРЕНИЯ ТИПА

УВЕДОМЛЕНИЕ FCC/ПРОМЫШЛЕННОСТИ КАНАДЫ

Это устройство соответствует требованиям 15-го раздела Правил FCC. Его работа подчиняется следующим двум условиям: (1) это устройство не может создавать вредные помехи, и (2) это устройство должно противостоять любым принимаемым помехам, включая помехи, которые могут привести к нежелательным режимам работы.

FCC ID: WJLRX-42

IC: 7847A-RX42

Изменения или модификации устройства, которые не получили прямого одобрения стороны, ответственной за соответствие, могут аннулировать право пользователя на применение оборудования.

RX-42 - декларация соответствия

Мы как сторона, несущая ответственность за соответствие продукции, заявляем под свою единоличную ответственность следующее: устройство Handset Integration RX-42 отвечает требованиям нижеуказанной Директивы: 1999/5/ЕС. С текстом Сертификата соответствия можно ознакомиться на сайте в Интернет по адресу:

www.novero.com/declaration_of_conformity

Торговая марка Bluetooth и соответствующие логотипы являются собственностью компании Bluetooth SIG, Inc. и используются компанией Ford Motor Company по лицензии. Прочие торговые марки и торговые имена принадлежат соответствующим компаниям-владельцам.

ОДОБРЕНИЯ ТИПА

iPod - торговая марка компании Apple Inc.

ОДОБРЕНИЯ ТИПА



© 2008 NAVTEQ B.V. Все права защищены.

Приложения

(AT)	"© Bundesamt für Eich- und Vermessungswesen"
(PL)	"© EuroGeographics"
(FR)	"source: Géoroute® IGN France & BD Carto® IGN France"
(DE)	"Die Grundlagendaten wurden mit Genehmigung der zuständigen Behörden entnommen"
(GB)	"Based upon Crown Copyright material."
(GR)	"Copyright Geomatics Ltd."
(IT)	"La Banca Dati Italiana è stata prodotta usando quale riferimento anche cartografia numerica ed al tratto prodotta e fornita dalla Regione Toscana."
(NO)	"Copyright © 2000; Norwegian Mapping Authority"
(PT)	"Source: IgeoE – Portugal"
(ES)	"Información geográfica propiedad del CNIG"
(SE)	"Based upon electronic data © National Land Survey Sweden."
(CH)	"Topografische Grundlage: © Bundesamt für Landestopographie"

ЭЛЕКТРОМАГНИТНАЯ СОВМЕСТИМОСТЬ

ПРЕДУПРЕЖДЕНИЯ



Ваш автомобиль протестирован и сертифицирован на соответствие нормам электромагнитной совместимости (72/245/ЕЕС, нормы UN ECE10 или другие соответствующие местные требования). Вы несёте полную ответственность за соответствие установленного вами дополнительного

ПРЕДУПРЕЖДЕНИЯ

оборудования автомобиля требованиям местного законодательства Доверяйте установку любого дополнительного оборудования персоналу, обладающему соответствующей квалификацией.



Передатчики, работающие на радиочастотах (РЧ) (например, сотовые телефоны, любительские радиопередатчики), могут быть установлены на ваш автомобиль только в том случае, если они соответствуют параметрам, указанным в следующей таблице. Для их установки и использования не требуется выполнение специальных условий или проведение каких-либо мероприятий.

Приложения

ПРЕДУПРЕЖДЕНИЯ

 Не устанавливайте передатчики, микрофоны, громкоговорители или иные устройства в зоне раскрытия подушек безопасности.

 Не крепите кабели антенны к проводке автомобиля, топливопроводам или трубопроводам тормозной системы.

ПРЕДУПРЕЖДЕНИЯ

 Антенна и кабели питания должны устанавливаться на расстоянии не менее 10 см (4 дюймов) от любых электронных блоков и подушек безопасности.

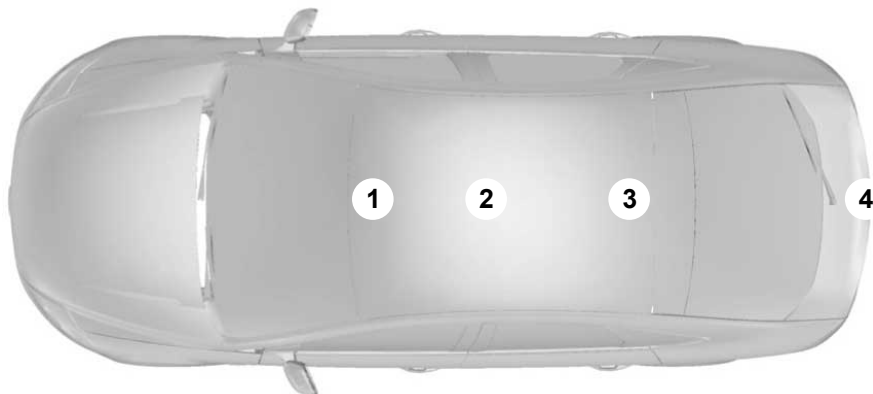

E85998

Диапазон частот МГц	Максимальная выходная мощность Вт (на пике RMS)	Положение антенны
1 – 30	50 W	3. 4
30 – 54	50 W	1. 2. 3
68 – 87,5	50 W	1. 2. 3
142 – 176	50 W	1. 2. 3
380 – 512	50 W	1. 2. 3
806 – 940	10 W	1. 2. 3
1200 – 1400	10 W	1. 2. 3
1710 – 1885	10 W	1. 2. 3
1885 – 2025	10 W	1. 2. 3

Приложения

Примечание: После установки любых радиопередатчиков проверьте отсутствие взаимного влияния радиопередатчика и всех электронных устройств автомобиля, как во время остановки, так и во время движения автомобиля.

Проверьте все системы электрооборудования:

- при выключателе зажигания в положении **ON**
- при работающем двигателе
- во время дорожного теста при движении автомобиля с различными скоростями.

Убедитесь, что напряженность электромагнитных полей, создаваемых в салоне автомобиля работающим передатчиком, не превышает приемлемого для человека уровня.

Указатель

A

A/C

См.: Органы управления
микроклиматом.....86

ABS

См.: Тормоза.....115

D

DPF

См.: Фильтр твердых частиц.....104

I

iPod

См.: Использование iPod235

U

USB

См.: Использование USB-устройства...234
USB-порт.....99

V

VIN

См.: Идентификационный номер
автомобиля.....179

A

Аварийная световая
сигнализация.....55

Аварийные принадлежности.....133

Автоматическая коробка
передач.....111

Аварийный перевод рычага селектора
из положения P (Стоянка).....113

Общие сведения.....111

Положения селектора передач.....111

Режимы движения.....113

Советы по управлению автомобилем с
АКП.....113

Автоматическая регулировка уровня
.....197

Автоматические
стеклоочистители.....49

Автоматический режим управления
микроклиматом.....89

Вентилятор.....90

Включение и выключение кондиционера
воздуха.....90

Выключение автоматического
климат-контроля.....91

Распределение воздуха.....90

Рециркуляция воздуха.....91

Удаление инея/влаги с ветрового
стекла.....90

Установка требуемой температуры.....89

Автоматическое запоминание частот
радиостанций.....195

Адаптивное освещение.....54

Аккумуляторная батарея
автомобиля.....161

Аксессуары
См.: Запасные части и аксессуары.....8

Активация иммобилайзера
двигателя.....44

Активация сигнализации.....45
Автоматическая задержка
активации.....45

Альтернативные частоты.....197

Аптечка.....133

Б

Батарейки пульта дистанционного
управления

См.: Замена элемента питания пульта
дистанционного управления.....34

Безопасность движения.....237

Информация по безопасности.....237

Безопасность детей.....20

Блокировка замка капота
См.: Открывание и закрывание
капота.....148

Указатель

Блокировка и разблокировка замков.....	38
Блокировка и разблокировка замков дверей снаружи автомобиля.....	39
Двойное запираение.....	38
Запирание.....	38
Крышка багажного отделения.....	39
Отпирание.....	38
Подтверждение блокировки и разблокировки замков.....	39
Раздельное запираение дверей ключом.....	40
Блокировка рулевого колеса.....	102
Автомобили, не оборудованные системой запуска без ключа.....	102
Автомобили, оборудованные системой запуска без ключа.....	102
Боковые подушки безопасности См.: Использование цепей противоскольжения.....	174
Блокировка автомобиля с опорой на четыре колеса.....	145
Автомобили с автоматической трансмиссией.....	146
Все автомобили.....	145
Буксировка.....	128
Буксировка прицепа.....	128
Крутые спуски и подъемы.....	128
Быстрый обзор.....	11
Автоматическая система климат-контроля.....	16
Автоматический режим работы стеклоочистителя.....	18
Автоматическое включение освещения.....	17
Доступ без ключа.....	14
Запирание и отпирание.....	14
Запуск двигателя без ключа.....	15
Лючок топливноналивной горловины.....	19
Надувные подушки безопасности.....	18
Описание панели управления.....	11
Регулировка положения рулевого колеса.....	15
Ручной режим управления микроклиматом.....	16
Сиденья с ручной регулировкой.....	18
Указатели поворота.....	17

В

Важная информация об аудиосистеме.....	184
Disc (Диск)*.....	184
Дисплеи аудиоблоков.....	184
Введение.....	7
Введение в систему навигации.....	237
Вентиляционные дефлекторы.....	86
Боковой воздушный дефлектор.....	87
Центральный воздушный дефлектор.....	86
Вентиляционный отверстие См.: Вентиляционные дефлекторы.....	86
Вентиляция См.: Органы управления микроклиматом.....	86
Верхние багажники крыши и кронштейны для различных грузов.....	126
Релинги крыши.....	126
Включение/Выключение.....	193
Возможности обеспечения связи.....	231
Общая информация.....	231
Воспроизведение в случайном порядке.....	199
Тип 1.....	199
Типы 2 и 3.....	199
Воспроизведение записей в формате MP3.....	200
Мульти-сеанс записи.....	201
Навигация в структуре файлов MP3.....	203
Порядок воспроизведения файлов MP3.....	202
Проигрывание диска с мульти-сеансной записью.....	202
Теги (ярлыки) ID3 2-й версии.....	202
Формат ISO 9660.....	201
Форматы файлов.....	201
Воспроизведение компакт-дисков.....	199
Выбор дорожки.....	199
Типы 2 и 3.....	199
Выключатель зажигания.....	100
Выключатель стартера См.: Выключатель зажигания.....	100

Указатель

Выпуски новостей.....	197	Замена ламп.....	57
Г		Боковые повторители указателей поворота.....	59
Голосовое управление.....	47	Задние противотуманные фары.....	60
Принципы работы.....	212	Задние фонари.....	59
Д		Передние противотуманные фары.....	59
Давление в шинах		Плафон освещения багажного отделения.....	61
См.: Технические характеристики.....	175	Плафон освещения салона.....	61
Держатель блока спутниковой навигации.....	99	Плафоны местного освещения (для чтения).....	61
Регулировка держателя.....	99	Фара головного света.....	57
Детские автокресла-подушки.....	24	Фонарь подсветки регистрационного знака.....	61
Дополнительная подушка (Группа 3).....	24	Центральный стоп-сигнал.....	60
Дополнительное кресло (Группа 2).....	24	Замена лампы	
Детские сиденья.....	20	См.: Замена ламп.....	57
Устройства детской безопасности, подходящие для различных весовых категорий.....	20	Замена плавкого предохранителя.....	134
Дополнительное гнездо входа (AUX IN).....	205	Замена щеток стеклоочистителей.....	51
Дополнительный разъем (AUX IN).....	99	Щётки очистителя ветрового стекла.....	51
З		Электродвигатель стеклоочистителя заднего окна.....	51
Задние противотуманные фонари.....	54	Замена элемента питания пульта дистанционного управления.....	34
Задние сиденья.....	95	Пульт дистанционного управления с зафиксированным стержнем ключа.....	35
Складывание спинки сиденья вниз.....	95	Пульт дистанционного управления с убирающимся стержнем ключа.....	34
Замена колеса.....	163	Замки.....	38
Автомобили, оснащенные малоразмерным запасным колесом.....	163	Замки с функцией блокировки от отпирания детьми.....	26
Демонтаж колеса.....	167	С левой стороны.....	26
Домкрат.....	163	С правой стороны.....	26
Замковые гайки крепления колеса.....	163	Запасные части и аксессуары.....	8
Сборка монтажного ключа.....	166	Логотип Ford наносится на следующие запчасти.....	8
Снятие декоративной накладки колеса.....	167	Теперь вы можете быть уверены, что запчасти Ford являются действительно запчастями Ford.....	8
Точки установки опорных пят подъемника или домкрата.....	164	Заправка топливом.....	108
Установка колеса.....	169	Заправочные объемы и технические характеристики.....	180
		Технические характеристики.....	180
		Запрограммированные ключи.....	44

Указатель

Запуск автомобиля от внешнего источника электропитания.....	161
Присоединение проводов.....	161
Пуск двигателя.....	162
Запуск и остановка двигателя.....	100
Общая информация.....	100
Защита людей, находящихся в автомобиле.....	27
Принципы работы.....	27
Защитный код.....	192
Звуковые предупреждения и индикаторы.....	71
Автоматическая коробка передач.....	71
Ключ снаружи автомобиля.....	71
Низкий уровень топлива.....	72
Сигнализатор не выключенных фар.....	72
Сигнализатор непристегнутого ремня безопасности.....	72
Зеркала	
См.: Окна и зеркала.....	63
См.: Окна и зеркала с обогревом.....	91
Зеркало с функцией автозатемнения.....	66
Зимние шины	
См.: Использование зимних шин.....	174
Знак аварийной остановки.....	133
И	
Идентификационный номер автомобиля.....	179
Идентификация автомобиля.....	179
Иммобилайзер двигателя.....	44
Принципы работы.....	44
Иммобилайзер	
См.: Иммобилайзер двигателя.....	44
Информационные дисплеи.....	73
Общая информация.....	73
Информационные сообщения.....	79
Информационные сообщения системы ABS	
См.: Советы по управлению автомобилем с антиблокировочной системой тормозов.....	115
Информационный центр	
См.: Информационные дисплеи.....	73
Использование iPod.....	235
Принцип работы.....	235
Управление аудиосистемой.....	236
Использование USB-устройства.....	234
Принцип работы.....	234
Управление аудиосистемой.....	234
Использование аудиосистемы.....	193
Использование голосовых команд.....	213
Голосовые метки.....	213
Принцип действия системы.....	213
Использование зимних шин.....	174
Использование камера заднего обзора.....	121
Активация камеры заднего вида.....	121
Включение и выключение камеры заднего вида.....	123
Использование дисплея.....	121
Отключение камеры заднего вида.....	123
Использование ремней безопасности во время беременности.....	31
Использование системы динамической стабилизации.....	116
Автомобили с переключателем системы курсовой устойчивости (ESP).....	117
Использование системы круиз-контроля.....	124
Включение системы круиз-контроля.....	124
Восстановление значения стабилизируемой скорости.....	125
Выключение системы круиз-контроля.....	125
Занесение в память значения стабилизируемой скорости.....	124
Изменение значения стабилизируемой скорости.....	124
Отмена режима стабилизации скорости.....	125
Использование системы помощи при парковке - В комплектацию автомобиля входит: Задняя система помощи при парковке.....	118

Указатель

Использование системы помощи при парковке - В комплектацию автомобиля входит: Передняя и задняя системы помощи при парковке.....	119
Включение и выключение системы помощи при парковке.....	119
Маневрирование с использованием системы помощи при парковке.....	120
Использование телефона.....	209
Входящие вызовы.....	210
Вызов абонента.....	209
Изменение "активного" мобильного телефона.....	211
Отключение звука микрофона.....	211
Приём второго входящего звонка.....	211
Удаление связанного телефона из памяти коммуникационной системы.....	211
Использование цепей противоскольжения.....	174
Автомобили с системой динамической стабилизации (ESP).....	175
К	
Камера заднего обзора.....	121
Принципы работы.....	121
Карманы для карт.....	98
Каталитический нейтрализатор.....	108
Управление автомобилем с каталитическим нейтрализатором.....	108
Качество топлива - Бензиновый.....	106
Качество топлива - Дизельный.....	106
Длительное хранение.....	106
Ключи и пульты дистанционного управления.....	33
Кнопка включения звукового сигнала.....	193
Кнопка выбора частотного диапазона.....	193
Кнопки настройки радиостанций.....	193
Настройка со сканированием.....	194
Поиск станций.....	193
Ручная настройка.....	193
Функция переключения в режиме цифрового аудиовещания.....	193
Кнопки настройки частот радиостанций.....	194
Колеса и шины.....	163
Общая информация.....	163
Технические характеристики.....	175
Команды аудиоблока.....	213
Внешние устройства - iPod.....	220
Внешние устройства - USB.....	219
Гнездо подключения внешних устройств.....	218
Проигрыватель CD-дисков.....	213
Радиоприемник.....	215
Команды управления климат-контролем.....	228
Система климат-контроля.....	228
Команды управления телефоном.....	222
Основные установки.....	227
Создание телефонной книги.....	225
Телефон.....	222
Функция мобильного телефона.....	223
Комплект для ремонта шин.....	169
Использование комплекта для ремонта шин.....	170
Накачивание шины.....	171
Общие сведения.....	170
Коробка передач.....	111
Коробка передач См.: Коробка передач.....	111
Коррекция наклона световых пучков фар.....	55
Рекомендуемые положения регулятора.....	55
Краткое описание аудиоблока.....	185
Круиз-контроль См.: Использование системы круиз-контроля.....	124

Указатель

Крышка лючка заливной горловины.....	107
Автомобили без комплекта для ремонта шин.....	108
Автомобили с комплектом для ремонта шин.....	108
Крышки багажного отделения.....	126

М

Маршрутный компьютер.....	78
Маршрутный компьютер.....	78
Одометр.....	78
Меню аудиоблока.....	197
Меры предосторожности.....	106
Меры предосторожности при движении в холодную погоду.....	132
Места для хранения вещей.....	97
Места расположения креплений ISOFIX.....	25
Верхние точки крепления.....	25
Крепление детского кресла верхними лямками.....	25
Механическая коробка передач.....	111
Включение передачи заднего хода.....	111
Мырка автомобиля См.: Очистка автомобиля снаружи.....	159
Моторное отделение - 1.25L Duratec-16V (Sigma) /1.4L Duratec-16V (Sigma) /1.6L Duratec-16V Ti-VCT (Sigma).....	149
Моторное отделение - 1.4L Duratorq-TDCi (DV) Дизель.....	150
Моторное отделение - 1.6L Duratorq-TDCi (DV) Дизель.....	152

Н

Навигационная система.....	238
Напольные коврики.....	99
Наружные зеркала заднего вида.....	65
Зеркала, складываемые вручную.....	65
Наружные зеркала заднего вида с электроприводом.....	65
Наклон зеркального элемента.....	65
Наружные зеркала заднего вида с электроприводом складывания.....	65

Настройка Bluetooth.....	207
Пользование телефоном.....	207
Требования к соединению через Bluetooth.....	207
Настройка дистанционного управления См.: Программирование пульта дистанционного управления.....	33
Настройка приема транспортных сообщений.....	195
Активизация приема дорожных сообщений.....	195
Громкость трансляции дорожных сообщений.....	196
Прекращение передачи дорожного сообщения.....	196
Настройка телефона.....	208
Категории записей телефонной книги.....	208
Присвоение мобильному телефону статуса активного телефона.....	208
Связь коммуникационной системы автомобиля с другим телефоном Bluetooth.....	209
Телефонная книга.....	208
Начало работы.....	238
Активация навигационной системы мобильного телефона.....	238
Совместимость коммуникационной системы с различными типами мобильных телефонов.....	238
Установка микрокарты SD.....	238

О

Обкатка.....	132
Двигатель.....	132
Тормозная система и сцепление.....	132
Шины.....	132
Обогрев См.: Органы управления микроклиматом.....	86
Обслуживание.....	147
Общая информация.....	147
Технические характеристики.....	156
Обслуживание шин.....	174
Общая информация о радиочастотах.....	33
О данном руководстве.....	7

Указатель

Одобрения типа.....	240	Отключение сигнализации.....	45
RX-42 - декларация соответствия.....	240	Автомобили, не оборудованные	
УВЕДОМЛЕНИЕ		системой управления замками без	
FCC/ПРОМЫШЛЕННОСТИ		помощи ключа.....	45
КАНАДЫ.....	240	Автомобили, оборудованные системой	
Окна и зеркала.....	63	управления замками без помощи	
Окна и зеркала с обогревом.....	91	ключа.....	45
Электрообогреватели ветрового и		Открывание и закрывание	
заднего стекла.....	91	капота.....	148
Электрообогрев наружных зеркал		Закрывание капота.....	148
заднего вида.....	91	Открывание капота.....	148
Омыватели ветрового стекла.....	50	Очистители ветрового стекла.....	48
Омыватели		Прерывистая работа	
См.: Стеклоочистители и		стеклоочистителей.....	48
стеклоомыватели.....	48	Система автоматической работы	
Органы управления		стеклоочистителя.....	48
микроклиматом.....	86	Очиститель и омыватели заднего	
Принципы работы.....	86	стекла.....	50
Органы управления осветительным		Омыватель заднего окна.....	50
оборудованием.....	53	Очистка стекол при включении	
Дальний и ближний свет фар.....	53	передачи заднего хода.....	50
Освещение для безопасного подхода к		Прерывистая работа	
дому (после окончания поездки).....	53	стеклоочистителей.....	50
Переключатель приборов наружного		Очистка автомобиля снаружи.....	159
освещения.....	53	Защита лакокрасочного покрытия	
Сигнализация дальним светом		кузова.....	159
фар.....	53	Очистка заднего стекла.....	159
Стояночные фонари.....	53	Очистка фар.....	159
Осветительное оборудование.....	53	Очистка хромированных деталей.....	159
Отключение иммобилайзера		Очистка салона.....	160
двигателя.....	44	Дисплеи на панели приборов,	
Отключение подушки безопасности		ЖКИ-дисплеи и дисплеи	
пассажира.....	31	аудиосистемы.....	160
Включение фронтальной подушки		Задние окна.....	160
безопасности переднего		РЕМНИ БЕЗОПАСНОСТИ.....	160
пассажира.....	32		
Отключение фронтальной подушки		П	
безопасности переднего		Перевозка груза.....	126
пассажира.....	32	Общая информация.....	126
Управление выключателем подушки		Перевозка грузов	
безопасности переднего		См.: Верхние багажники крыши и	
пассажира.....	32	кронштейны для различных	
		грузов.....	126
		Передние противотуманные	
		фары.....	54

Указатель

Персональные настройки.....	78	Прикуриватель.....	97
Единицы измерения.....	78	Приложения.....	240
Отключение звуковых сигналов.....	79	Пристегивание ремней	
Плавление предохранителей.....	134	безопасности.....	29
Плафоны внутреннего		Проверка моторного масла.....	153
освещения.....	56	Доливка.....	154
Плафоны местного освещения (для		Проверка уровня масла.....	154
чтения).....	56	Проверка омывающей	
Центральный плафон освещения		жидкости.....	155
салона.....	56	Проверка охлаждающей жидкости	
Повторное воспроизведение дорожек		двигателя.....	154
компакт-диска.....	200	Доливка.....	154
Тип 1.....	200	Проверка уровня охлаждающей	
Типы 2 и 3.....	200	жидкости.....	154
Подголовники.....	92	Проверка уровня масла	
Регулирование положения		См.: Проверка моторного масла.....	153
подголовников.....	92	Проверка уровня охлаждающей	
Снятие подголовников.....	93	жидкости	
Подключение iPod		См.: Проверка охлаждающей жидкости	
См.: Подключение внешнего		двигателя.....	154
устройства.....	232	Проверка уровня тормозной	
См.: Подключение внешнего устройства -		жидкости и рабочей жидкости	
В комплектацию автомобиля входит:		гидропривода сцепления.....	155
Система Bluetooth	233	Проверка щеток	
Подключение MP3		стеклоочистителей.....	51
См.: Подключение внешнего		Программирование пульта	
устройства.....	232	дистанционного управления.....	33
См.: Подключение внешнего устройства -		Перепрограммирование функции	
В комплектацию автомобиля входит:		разблокировки.....	34
Система Bluetooth	233	Программирование нового пульта	
Подключение внешнего устройства		дистанционного управления.....	33
- В комплектацию автомобиля		Проигрыватель компакт-дисков.....	199
входит: Система Bluetooth	233	Противотуманные фары — Задние	
Подключение аудиоблока с функциями		См.: Задние противотуманные	
Bluetooth.....	233	фонари.....	54
Подключение внешнего		Противотуманные фары — Передние	
устройства.....	232	См.: Передние противотуманные	
Подключение.....	232	фары.....	54
Подставки для стаканов.....	97	Процесс мойки	
Показ сопроводительной		См.: Очистка автомобиля снаружи.....	159
информации из файла MP3.....	203		
Опции показа текстовой информации,			
записанной на CD.....	204		
Прекращение воспроизведения			
компакт-диска.....	204		
Преодоление водной преграды.....	132		
Преодоление водной преграды.....	132		
Приборный щиток.....	67		

Указатель

Пуск без помощи ключа.....	100	Ручной режим управления	
Включение зажигания.....	101	микроклиматом.....	87
Запуск двигателя на автомобилях с		Вентилятор.....	87
автоматической коробкой		Настройки системы.....	87
передач.....	101	Рециркуляция воздуха.....	87
Запуск двигателя на автомобилях с		Управление распределением	
механической коробкой		воздуха.....	87
передач.....	101		
Невозможность произвести запуск			
двигателя.....	101		
Остановка двигателя во время			
движения автомобиля.....	102		
Остановка двигателя на неподвижном			
автомобиле.....	102		
Пуск дизельного двигателя.....	101		
Пуск бензинового двигателя.....	103		
Пуск двигателя в случае излишнего			
поступления топлива.....	103		
Холодный/прогретый двигатель.....	103		
Частота холостого хода двигателя			
после пуска.....	104		
Пуск двигателя от аккумуляторной			
батареи другого автомобиля			
См.: Запуск автомобиля от внешнего			
источника электропитания.....	161		
Пуск дизельного двигателя.....	104		
Холодный/прогретый двигатель.....	104		

Р

Расположение блоков плавких	
предохранителей.....	134
Блок предохранителей в моторном	
отсеке.....	134
Блок предохранителей в салоне.....	134
Расход топлива.....	108
Расход топлива	
См.: Технические характеристики.....	109
Регулировка высоты крепления ремня	
безопасности.....	30
Регулировка положения рулевого	
колеса.....	46
Режим передачи региональных	
новостей (REG).....	198
Ремни безопасности	
См.: Пристегивание ремней	
безопасности.....	29
Рулевое колесо.....	46

Указатель

С	
Сигнализаторы и индикаторы.....	67
Индикатор включения дальнего света фар.....	70
Индикатор включения задних противотуманных фонарей.....	71
Индикатор включения передних противотуманных фар.....	69
Индикатор включения фар.....	70
Индикатор переключения передач.....	71
Индикатор предупреждения о наличии топлива в масле.....	70
Индикатор свечей накаливания.....	70
Индикатор системы динамической стабилизации (ESP).....	71
Индикатор состояния системы круиз-контроля.....	68
Индикатор усилителя рулевого управления.....	71
Контрольные лампы двигателя.....	69
Рычаг указателей поворота.....	69
Сигнализатор антиблокировочной системы (ABS).....	68
Сигнализатор незакрытой двери.....	69
Сигнализатор неисправности системы подушек безопасности.....	68
Сигнализатор неисправности системы электроснабжения (разряда аккумуляторной батареи).....	70
Сигнализатор непристегнутого ремня безопасности.....	71
Сигнализатор низкого уровня топлива.....	70
Сигнализатор опасности обледенения.....	69
Сигнализатор падения давления моторного масла.....	70
Сигнализатор сообщений.....	70
Сигнализатор температуры охлаждающей жидкости.....	68
Сигнализатор тормозной системы.....	68
Сигнализация.....	45
Принципы работы.....	45
Сидение в правильном положении.....	92
Сиденья.....	92
Сиденья с обогревом.....	96
Сиденья с ручной регулировкой.....	93
Перевод спинок сидений в обычное положение (автомобили с трехдверным кузовом).....	94
Перемещение сидений вперед и назад.....	93
Регулировка валика поясничной поддержки.....	95
Регулировка высоты водительского сиденья.....	95
Регулировка угла наклона спинки сиденья.....	95
Складывание спинок сидений вперед (автомобили с трехдверным кузовом).....	94
Система автоматического поддержания заданной скорости См.: Система круиз-контроля.....	124
Система динамической стабилизации.....	116
Принципы работы.....	116
Система кондиционирования воздуха См.: Органы управления микроклиматом.....	86
Система круиз-контроля.....	124
Принципы работы.....	124
Система определения непристегнутого ремня безопасности.....	30
Отключение сигнализатора непристегнутого ремня безопасности.....	31
Система управления замками без помощи ключа.....	40
Блокировка замков.....	41
Блокировка и разблокировка дверей с помощью пластинчатого ключа.....	43
Деактивированные ключи.....	42
Общие сведения.....	40
Пассивный ключ.....	41
Разблокировка замков.....	42
Системы помощи при парковке.....	118
Принципы работы.....	118
Сканирование дорожки компакт-диска.....	200
Тип 1.....	200
Типы 2 и 3.....	200

Указатель

Словарь символов.....	7
Символы используемые в руководстве.....	7
Символы наносимые на узлы автомобilia.....	7
Снятие фары.....	57
Советы по вождению.....	132
Советы по управлению автомобилем с антиблокировочной системой тормозов.....	115
Солнцезащитные козырьки.....	97
Стеклоочистители и стеклоомыватели.....	48
Стояночный тормоз.....	115
Все автомобили.....	115
Стояночный тормоз См.: Стояночный тормоз.....	115

Т

Таблица технических характеристик ламп.....	62
Таблица характеристик плавких предохранителей.....	135
Блок предохранителей в моторном отсеке.....	135
Коробка плавких предохранителей в пассажи́рском салоне - 1-й тип.....	138
Коробка плавких предохранителей в пассажи́рском салоне - 2-й тип.....	141
Табличка с идентификационным номером автомобиля.....	179
Телефон См.: Использование телефона.....	209
Телефон.....	207
Общая информация.....	207
Технические характеристики См.: Заправочные объемы и технические характеристики.....	180
Топливо и заправка.....	106
Технические характеристики.....	109
Тормоза.....	115
Принципы работы.....	115
Точки крепления буксировочного оборудования.....	145
Точки подключения аккумуляторной батареи.....	162

У

Указатели поворота.....	56
Указатели.....	67
Указатель уровня топлива.....	67
Управление аудиосистемой.....	46
Настройка (кнопка "Mode").....	46
Поиск.....	47
Управление телефоном.....	209
Система дистанционного управления.....	209
Ускоренный переход вперед/назад.....	199
Установка детского сиденья.....	21
Устранение мелких повреждений лакокрасочного покрытия.....	160
Устранение неполадок в работе аудиосистемы.....	206
Уход за автомобилем.....	159

Ф

Фильтр твердых частиц.....	104
Регенерация.....	104
Функции безопасности.....	192
Функции обеспечения комфорта.....	97

Ц

Цифровая обработка сигнала (DSP).....	197
DSP-эквалайзер.....	197
Изменение параметров системы DSP.....	197
Использование системы DSP.....	197

Ч

Часы.....	97
-----------	----

Указатель

Ш

Шар сцепного устройства.....	128
Вождение автомобиля без прицепа.....	131
Вождение автомобиля с прицепом.....	130
Закрепление буксирного крюка.....	129
Разблокировка механизма буксирного крюка.....	129
Снятие буксирного крюка.....	130
Уход.....	131
Шины дополнительного источника питания	
См.: Запуск автомобиля от внешнего источника электропитания.....	161
Шины	
См.: Колеса и шины.....	163

Щ

Щуп для проверки моторного масла	
- 1.25L Duratec-16V (Sigma) /1.4L Duratec-16V (Sigma) /1.6L Duratec-16V Ti-VCT (Sigma).....	153
Щуп для проверки моторного масла	
-1.4L Duratorq-TDCi (DV) Дизель/1.6L Duratorq-TDCi (DV) Дизель.....	153

Э

Эвакуация автомобиля.....	145
Электрические замки дверей	
См.: Блокировка и разблокировка замков.....	38

Электрические	
стеклоподъемники.....	63
Автоматическое открывание и закрывание окна двери водителя.....	63
Восстановление настроек памяти электрических стеклоподъемников.....	64
Выключатель стеклоподъемников задних дверей (защита от открывания окон детьми).....	63
Переключатели на двери водителя.....	63
Функция защиты от защемления пальцев, рук и т. п.....	64
Электромагнитная совместимость.....	241
Электронное устройство автоматической оплаты проезда.....	98

