

FORD **TRANSIT** Руководство пользователя



Feel the difference

Информация, содержащаяся в этой публикации, являлась верной на момент сдачи в печать. В интересах непрерывного развития компания оставляет за собой право в любой момент вносить изменения в технические характеристики, конструкцию или комплектацию своей продукции без предварительного уведомления и без каких-либо обязательств. Ни одна из частей данной публикации не может быть воспроизведена, передана или сохранена в информационно-поисковых системах, а также переведена на тот или иной язык в любой форме и любыми средствами без письменного согласия компании. Ошибки и пропуски информации исключены.

© Ford Motor Company 2011

Все права защищены.

Номер по каталогу: (CG3527ru) 09/2011 20110826123712

Содержание

Введение

О данном руководстве.....	7
Словарь символов.....	7
Запасные части и аксессуары.....	8
Особые примечания.....	8

Быстрый обзор

Быстрый обзор.....	9
--------------------	---

Защита людей, находящихся в автомобиле

Принципы работы.....	16
Пристегивание ремней безопасности.....	18
Регулировка высоты крепления ремня безопасности.....	19
Использование ремней безопасности во время беременности.....	19
Отключение подушки безопасности пассажира.....	20

Ключи и пульты дистанционного управления

Общая информация о радиочастотах.....	21
Программирование пульта дистанционного управления.....	21

Замки

Блокировка и разблокировка замков.....	22
--	----

Иммобилайзер двигателя

Принципы работы.....	27
Запрограммированные ключи.....	27
Активация иммобилайзера двигателя.....	27
Отключение иммобилайзера двигателя.....	27

Сигнализация

Принципы работы.....	28
Активация сигнализации.....	29
Отключение сигнализации.....	29

Рулевое колесо

Управление аудиосистемой.....	30
Голосовое управление.....	31

Стеклоочистители и стеклоомыватели

Очистители ветрового стекла.....	32
Автоматические стеклоочистители.....	32
Омыватели ветрового стекла.....	33
Очиститель и омыватели заднего стекла.....	33
Проверка щеток стеклоочистителей.....	34
Замена щеток стеклоочистителей.....	34

Осветительное оборудование

Органы управления осветительным оборудованием.....	36
Световое оборудование дневного времени.....	37
Автоматическое управление включением внешнего освещения.....	37
Передние противотуманные фары.....	38
Задние противотуманные фонари.....	38
Коррекция наклона световых пучков фар.....	38
Аварийная световая сигнализация.....	39
Указатели поворота.....	39
Плафоны внутреннего освещения.....	39

Содержание

Плафоны освещения ниши для ног.....	41
Замена ламп.....	41
Таблица технических характеристик ламп.....	50

Окна и зеркала

Электрические стеклоподъемники.....	52
Наружные зеркала заднего вида.....	52
Наружные зеркала заднего вида с электроприводом.....	53
Опускные стекла.....	53
Заднее окно боковины кузова.....	53

Щиток приборов

Указатели.....	55
Сигнализаторы и индикаторы.....	58
Звуковые предупреждения и индикаторы.....	62

Информационные дисплеи

Общая информация.....	63
Информационные сообщения.....	65
Персональные настройки.....	68

Органы управления микроклиматом

Принципы работы.....	71
Вентиляционные дефлекторы.....	71
Ручной режим управления микроклиматом.....	72
Окна и зеркала с обогревом.....	74
Вспомогательный отопитель.....	75

Сиденья

Сиденье в правильном положении.....	80
Передние сиденья.....	80
Задние сиденья.....	82

Подголовники.....	84
Сиденья с обогревом.....	84

Функции обеспечения комфорта

Часы.....	85
Держатели для билетов.....	85
Прикуриватель.....	85
Пепельница.....	86
Дополнительные электрические розетки.....	86
Подставки для стаканов.....	87
Места для хранения вещей.....	87
Держатель для бутылок.....	88
Напольные коврики.....	88
Дополнительный разъем (AUX IN).....	88
USB-порт.....	88

Запуск и остановка двигателя

Общая информация.....	89
Выключатель зажигания.....	89
Пуск бензинового двигателя.....	89
Пуск дизельного двигателя.....	91
Фильтр твердых частиц.....	91
Выключение двигателя.....	92

Пуск-остановка

Принципы работы.....	93
Использование цикла «Пуск-остановка».....	93

Топливо и заправка

Меры предосторожности.....	96
Качество топлива - Бензиновый.....	96
Качество топлива - Дизельный.....	96
Каталитический нейтрализатор.....	97
Крышка лючка заливной горловины.....	97

Содержание

Заправка топливом.....	98	Использование камера заднего обзора.....	114
Расход топлива.....	98	Управление скоростью	
Технические характеристики.....	99	Принципы работы.....	118
Коробка передач		Использование системы круиз-контроля.....	118
Механическая коробка передач.....	105	Автоматический ограни- читель скорости (ASL)	
Полный привод.....	105	Принципы работы.....	121
Тормоза		Перевозка груза	
Принципы работы.....	106	Общая информация.....	122
Советы по управлению автомобилем с антиблокировочной системой тормозов.....	106	Приспособления для фиксации груза.....	122
Стояночный тормоз.....	106	Верхние багажники крыши и кронштейны для различных грузов.....	124
Система динамической стабилизации		Буксировка	
Принципы работы.....	107	Буксировка прицепа.....	125
Использование системы динамической стабилизации.....	108	Советы по вождению	
Контроль тягового усилия		Обкатка.....	126
Принципы работы.....	109	Ухудшенные характеристики двигателя.....	126
Использование контроля тягового усилия.....	109	Меры предосторожности при движении в холодную погоду.....	127
Система помощи при трогании на подъеме		Аварийные принад- лежности	
Принципы работы.....	110	Аптечка.....	128
Использование системы помощи при трогании на подъеме.....	110	Знак аварийной остановки.....	128
Системы помощи при парковке		Аварийный выход.....	128
Принципы работы.....	112	Состояние после столкновения	
Использование системы помощи при парковке.....	112	Выключатель подачи топлива.....	129
Камера заднего обзора			
Принципы работы.....	114		

Содержание

Плавкие предохранители

Расположение блоков плавких предохранителей.....	130
Замена плавкого предохранителя.....	132
Таблица характеристик плавких предохранителей.....	133

Эвакуация автомобиля

Точки крепления буксировочного оборудования.....	143
Буксировка автомобиля с опорой на четыре колеса.....	143
Буксировка автомобиля с опорой на четыре колеса - AWD.....	144

Обслуживание

Общая информация.....	145
Открытие и закрытие капота.....	146
Общий вид моторного отсека - 2.3L Duratec-HE (M14).....	147
Общий вид моторного отсека - 2.2L Duratorq-TDCi (Puma) Дизель.....	148
Общий вид моторного отсека - 2.2L Duratorq-TDCi (Puma) Дизель/2.4L Duratorq-TDCi (Puma) Дизель/3.2L Duratorq-TDCi (Puma) Дизель.....	150
Щуп для проверки моторного масла - 2.3L Duratec-HE (M14).....	151
Щуп для проверки моторного масла - 2.2L Duratorq-TDCi (Puma) Дизель.....	151
Щуп для проверки моторного масла - 2.4L Duratorq-TDCi (Puma) Дизель/3.2L Duratorq-TDCi (Puma) Дизель.....	152
Проверка моторного масла.....	152
Проверка охлаждающей жидкости двигателя.....	153
Проверка уровня тормозной жидкости и рабочей жидкости гидропривода сцепления.....	154

Проверка рабочей жидкости усилителя рулевого управления.....	154
Слив конденсата из топливного фильтра.....	155
Проверка омывающей жидкости.....	155
Технические характеристики.....	156

Уход за автомобилем

Очистка автомобиля снаружи.....	160
Очистка салона.....	161
Устранение мелких повреждений лакокрасочного покрытия.....	161

Аккумуляторная батарея автомобиля

Запуск автомобиля от внешнего источника электропитания.....	162
Обслуживание аккумуляторной батареи.....	163
Замена аккумуляторной батареи.....	164
Точки подключения аккумуляторной батареи.....	164

Безопасность детей

Детские сиденья.....	165
Установка детского сиденья.....	166
Детские автокресла-подушки.....	168
Места расположения креплений ISOFIX.....	169
Замки с функцией блокировки от отпирания детьми.....	169

Колеса и шины

Общая информация.....	171
Замена колеса.....	171
Комплект для ремонта шин.....	178
Обслуживание шин.....	183
Использование зимних шин.....	183
Использование цепей противоскольжения.....	184
Технические характеристики.....	184

Содержание

Идентификация автомобиля

Табличка с идентификационным номером автомобиля.....	195
Идентификационный номер автомобиля.....	195

Заправочные объемы и технические характеристики

Технические характеристики.....	196
---------------------------------	-----

Введение

Важная информация об аудиосистеме.....	205
--	-----

Краткое описание аудиоблока

Краткое описание аудиоблока.....	206
----------------------------------	-----

Функции безопасности

Защитный код.....	211
Если защитный код утерян.....	211
Ввод защитного кода.....	211
Если введен неправильный защитный код.....	211

Индикация времени и даты

Установка часов аудиосистемы и ввод даты.....	213
---	-----

Использование аудиосистемы

Включение/Выключение.....	215
Регулятор низких/высоких частот.....	215
Регулятор баланса звука слева/справа / спереди/сзади.....	215
Меню аудиосистемы.....	216
Кнопки настройки частот радиостанций.....	218

Кнопка выбора частотного диапазона.....	218
Автоматическое запоминание частот радиостанций.....	218
Настройка приема транспортных сообщений	219
Кнопки настройки радиостанций.....	220

Меню аудиоблока

Автоматическая регулировка уровня	223
Цифровая обработка сигнала (DSP).....	223
Уменьшение звуковых помех (CLIP).....	223
Альтернативные частоты.....	224
Режим передачи региональных новостей (REG).....	225
Выпуски новостей.....	225

Проигрыватель компакт-дисков

Загрузка компакт-диска.....	227
Выбор дорожки.....	228
Воспроизведение компакт-дисков.....	228
Выбор компакт-диска.....	228
Ускоренный переход вперед/назад.....	229
Воспроизведение в случайном порядке.....	229
Сжатие дорожки компакт-диска.....	230
Сканирование дорожки компакт-диска.....	230
Извлечение компакт-диска.....	230
Повторное воспроизведение дорожек компакт-диска.....	231
Воспроизведение записей в формате MP3.....	231
Показ сопроводительной информации из файла MP3.....	232
Прекращение воспроизведения компакт-диска.....	232

Содержание

Извлечение нескольких компакт-дисков233

Дополнительное гнездо входа (AUX IN)

Дополнительное гнездо входа (AUX IN).....234

Устранение неполадок в работе аудиосистемы

Устранение неполадок в работе аудиосистемы.....235

Телефон

Общая информация.....237

Настройка телефона237

Настройка Bluetooth238

Управление телефоном.....239

Использование телефона - В комплектацию автомобиля не входит: Навигационная система.....239

Использование телефона - В комплектацию автомобиля входит: Навигационная система.....243

Голосовое управление

Принципы работы.....246

Использование голосовых команд.....247

Команды аудиоблока.....247

Команды управления телефоном.....258

Возможности обеспечения связи

Общая информация.....264

Подключение внешнего устройства.....265

Подключение внешнего устройства - В комплектацию автомобиля входит: Система Bluetooth266

Использование USB-устройства.....266

Использование iPod270

Приложения

Одобрения типа.....274

Электромагнитная совместимость.....274

Введение

О ДАННОМ РУКОВОДСТВЕ

Благодарим вас за то, что вы остановили свой выбор на автомобиле Ford. Рекомендуем уделить время и лучше ознакомиться с возможностями вашего автомобиля с помощью данного руководства. Чем лучше вы знаете автомобиль, тем безопаснее и приятнее будет вождение.

ПРЕДУПРЕЖДЕНИЕ



Управляя автомобилем, пользуясь его системами и органами управления, проявляйте внимание и осторожность.

Примечание: В руководстве описаны особенности и дополнительное оборудование всего модельного ряда автомобилей, часть из которого еще не установлено на все модели. В нем также могут упоминаться устройства, которые не установлены в вашем автомобиле.

Примечание: Некоторые иллюстрации из данного руководства могут относиться к другим моделям, отличаясь от того, что установлено на вашем автомобиле. Однако значимая информация, показанная на иллюстрациях, неизменно верна.

Примечание: Строго соблюдайте все действующие правила и законы при пользовании автомобилем.

Примечание: В случае продажи автомобиля данное руководство необходимо передать новому владельцу. Оно является неотъемлемой принадлежностью автомобиля.

СЛОВАРЬ СИМВОЛОВ

Символы используемые в руководстве

ПРЕДУПРЕЖДЕНИЕ



Нарушение инструкций, которые отмечены знаком предупреждения, может привести к смерти или увечьям для вас или окружающих.

ПРЕДОСТЕРЕЖЕНИЕ



Знак особого внимания отмечает инструкции, нарушение которых ведет к повреждению автомобиля.

Символы наносимые на узлы автомобиля



Если вы видите один из этих символов, прочтите соответствующий раздел руководства прежде, чем прикасаться к узлу или пытаться регулировать что-либо.

ЗАПАСНЫЕ ЧАСТИ И АКСЕССУАРЫ

Оригинальные запасные части и аксессуары Ford были разработаны специально для вашего автомобиля. За исключением отдельно указанных случаев, компания Ford не проводила испытания неоригинальных запасных частей и аксессуаров. По этой причине мы не можем гарантировать, что данные запасные части и аксессуары будут соответствовать конструкции вашего автомобиля. Мы рекомендуем вам проконсультироваться со специалистами официального дилерского центра Ford по поводу установки запасных частей и аксессуаров.

ОСОБЫЕ ПРИМЕЧАНИЯ

При переоборудовании или модификации автомобиля Transit с изменением стандартных технических характеристик см. руководство по кузовным работам и установке оборудования (ВЕММ) на веб-сайте www.etis.ford.com/fordservice

Быстрый обзор

Обзор панели приборов - вариант с левосторонним управлением

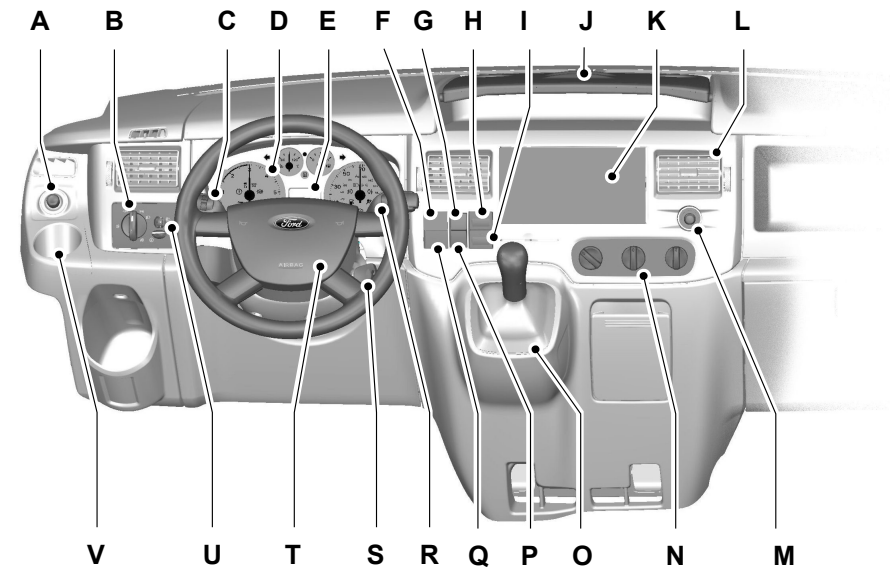

E70781

Быстрый обзор

Обзор панели приборов - вариант с правосторонним управлением

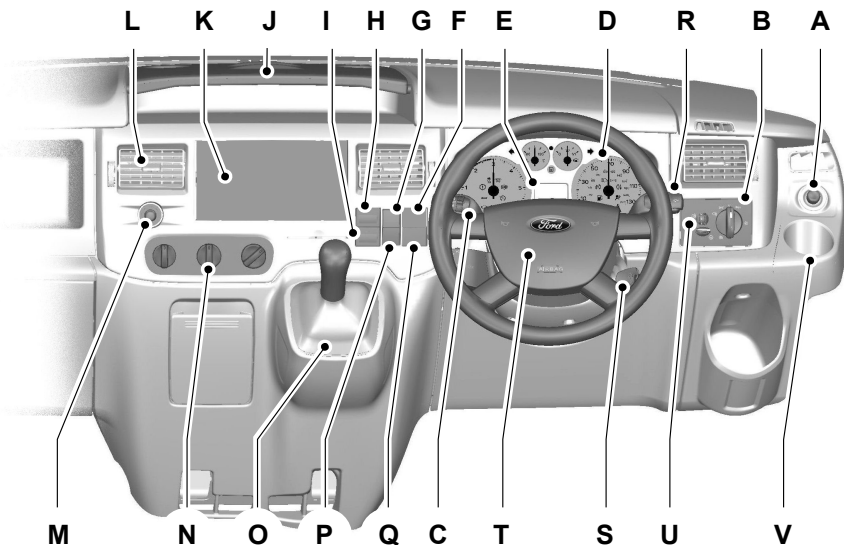

E76166

- A Выключатель электропривода внешних зеркал заднего вида. См. **Наружные зеркала заднего вида с электроприводом** (стр. 53).
- B Выключатель осветительных приборов. См. **Органы управления осветительным оборудованием** (стр. 36).
- C Многофункциональный переключатель. См. **Указатели поворота** (стр. 39). См. **Органы управления осветительным оборудованием** (стр. 36).
- D Панель приборов. См. **Указатели** (стр. 55).
- E Информационный дисплей. См. **Указатели** (стр. 55).
- F Выключатель ECO. См. **Пуск-остановка** (стр. 93). См. **Автоматический ограничитель скорости (ASL)** (стр. 121).
- G Кнопка аварийной световой сигнализации. См. **Аварийная световая сигнализация** (стр. 39).
- H Выключатель электрообогрева ветрового стекла. См. **Окна и зеркала с обогревом** (стр. 74).

Быстрый обзор

- I Выключатель электрообогрева заднего стекла Выключатель обогрева наружных зеркал, См. **Окна и зеркала с обогревом** (стр. 74).
- J Поток с подстаканниками См. **Подставки для стаканов** (стр. 87).
- K Аудиоблок. См. "Руководство по аудиоаппаратуре".
- L Отверстия системы вентиляции См. **Вентиляционные дефлекторы** (стр. 71).
- M Прикуриватель См. **Прикуриватель** (стр. 85).
- N Органы управления микроклиматом. См. **Органы управления микроклиматом** (стр. 71).
- O Рычаг переключения передач См. **Механическая коробка передач** (стр. 105).
- P Сигнализатор отключения подушки безопасности пассажира См. **Отключение подушки безопасности пассажира** (стр. 20).
- Q Переключатель полного привода (AWD). См. **Полный привод** (стр. 105). Выключатель системы динамической стабилизации (ESP). См. **Система динамической стабилизации** (стр. 107).
- R Подрулевой переключатель очистителей и омывателей стекол См. **Стеклоочистители и стеклоомыватели** (стр. 32).
- S Замок (выключатель) зажигания
- T Звуковой сигнал
- U Регулятор наклона световых пучков фар См. **Коррекция наклона световых пучков фар** (стр. 38).
- V Подстаканник. См. **Подставки для стаканов** (стр. 87).

Быстрый обзор

Информационные дисплеи

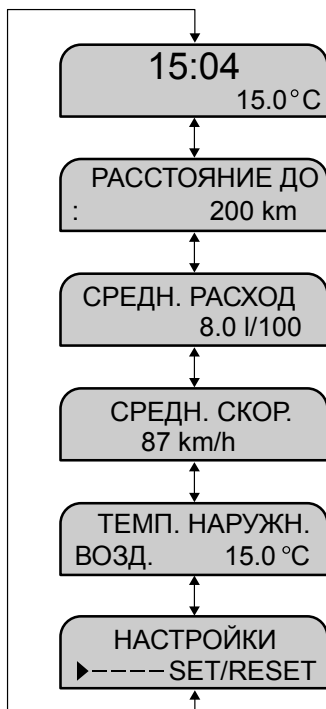

E73982

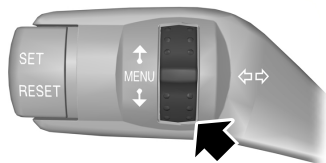

E73265

Используйте вращающийся регулятор для перехода к другим позициям меню.

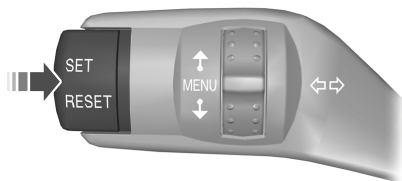

E73266

Используйте кнопки **SET** и **RESET** для выбора позиции меню или параметра настройки.

См. **Информационные дисплеи** (стр. 63).

Сигнализаторы и индикаторы



Индикатор износа тормозных накладок



Сигнализатор индикатор тормозной системы



Индикатор системы круиз-контроля



Индикатор системы помощи при трогании на подъеме



Индикатор сообщения



Сигнализатор системы динамической стабилизации (ESP) и противобуксочной системы



Индикатор технического обслуживания (автомобили с дизельными двигателями)



Индикатор переключения передач

Быстрый обзор



Индикатор наличия воды в топливном фильтре (автомобили с дизельными двигателями)

См. **Сигнализаторы и индикаторы** (стр. 58).

Блокировка и разблокировка замков

Задние двери

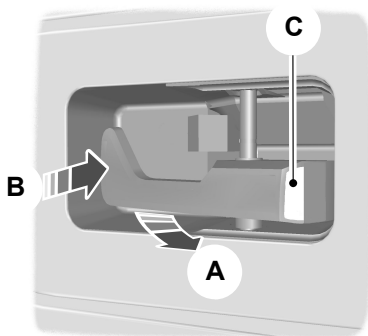

E71287

- A Разблокировать или открыть
- B Заблокировать
- C Если белый флажок виден, то замок заблокирован

Сдвижная дверь

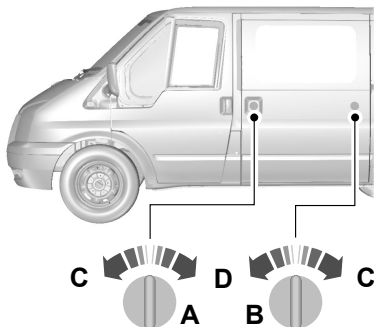

E71289

- A Фургон и комби
- B Микроавтобус
- C Заблокировать
- D Разблокировать

Распашные задние двери

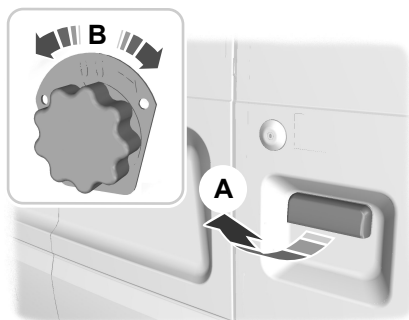

E71290

- A Снаружи
- B Изнутри

Откидная задняя дверь

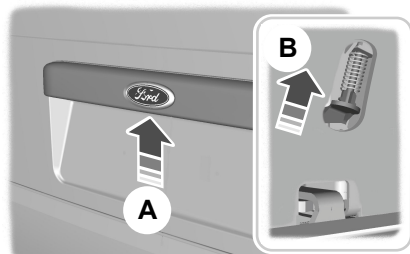

E71292

- A Снаружи
- B Изнутри

Работа системы блокировки

Конфигурация системы блокировки замков на вашем автомобиле может предусматривать проведение блокировки тремя различными способами.

См. **Блокировка и разблокировка замков** (стр. 22).

Дополнительные гнезда электропитания

ПРЕДУПРЕЖДЕНИЕ

 Использование при неработающем двигателе приводит к разрядке аккумуляторной батареи. Напряжение аккумуляторной батареи может быть недостаточным для запуска двигателя.

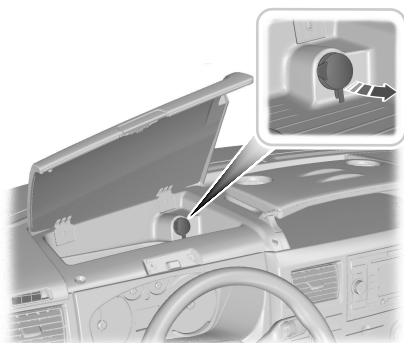

E69125

См. **Дополнительные электрические розетки** (стр. 86).

Частота холостого хода двигателя после пуска

После запуска непрогретого двигателя частота холостого хода может быть выше штатной.

См. **Запуск и остановка двигателя** (стр. 89).

Механическая коробка передач

Включение передачи заднего хода

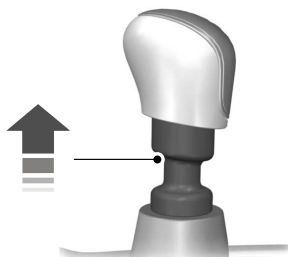

E99067

На некоторых автомобилях при выборе передачи заднего хода необходимо поднять стопорное кольцо.

См. **Механическая коробка передач** (стр. 105).

Фильтр твёрдых частиц (DPF)

ПРЕДУПРЕЖДЕНИЕ



Не допускается парковать автомобиль или оставлять его с работающим двигателем на участке, покрытом сухими листьями, сухой травой или иными возгораемыми материалами. Процесс регенерации DPF создает очень высокую температуру отработавших газов, при этом детали выпускной системы излучают значительный объем теплоты во время и после регенерации DPF, а также после выключения двигателя. Это создает потенциальную опасность возгорания.

См. **Фильтр твердых частиц** (стр. 91).

Защита людей, находящихся в автомобиле

ПРИНЦИПЫ РАБОТЫ

Надувные подушки безопасности

ПРЕДУПРЕЖДЕНИЯ

 Не вносите никакие изменения в конструкцию передка автомобиля. Это может ухудшить эффективность срабатывания подушек безопасности.

 Оригинальный текст в соответствии с правилом ECE R94.01: Очень опасно! Если напротив сиденья установлена фронтальная подушка безопасности, не используйте на этом сиденье устройства детской безопасности, в которых ребенок сидит лицом против хода движения!

 Пристегивайтесь ремнем безопасности и поддерживайте безопасное расстояние между вами и рулевым колесом. Только правильно пристегнутый ремень безопасности может удержать ваше туловище в том положении, в котором достигается оптимальный эффект срабатывания подушки безопасности. См. **Сидение в правильном положении** (стр. 80).

 Ремонт рулевого колеса, рулевой колонки, сидений, подушек и ремней безопасности должен проводиться только квалифицированным механиком.

 Не закрывайте область перед подушкой безопасности какими-либо предметами. Не прикрепляйте никакие предметы к крышке подушки безопасности.

ПРЕДУПРЕЖДЕНИЯ

 Не втыкайте острые предметы в панели салона в тех зонах, где установлены подушки безопасности. Это может привести к повреждению и ухудшить эффективность срабатывания подушек безопасности.

 Используйте чехлы, предназначенные для сидений, оборудованных боковыми подушками безопасности. Установка чехлов должна проводиться квалифицированным механиком.

Примечание: При раскрытии подушки безопасности вы услышите громкий хлопок и увидите облако безвредного порошка. Это нормальное явление, на которое можно не обращать внимания.

Примечание: Действие передней пассажирской подушки безопасности распространяется на оба посадочных места сдвоенного сиденья.

Примечание: Протирайте крышки модулей подушки безопасности только влажной тряпкой.

Фронтальные подушки безопасности водителя и переднего пассажира

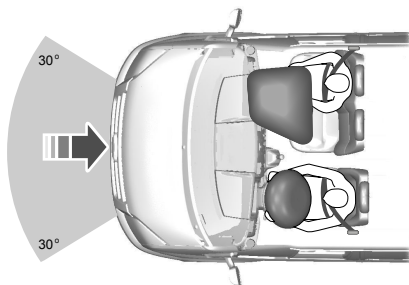

E68581

Защита людей, находящихся в автомобиле

Фронтальные подушки безопасности водителя и переднего пассажира срабатывают при сильном лобовом ударе или столкновении, произошедшем под углом до 30 градусов слева или справа. Подушка надувается за несколько тысячных долей секунды и сдувается при контакте с пассажирами или водителем, амортизируя таким образом движение тела вперед. При слабых лобовых столкновениях, опрокидывании, задних и боковых столкновениях фронтальные подушки безопасности водителя и переднего пассажира не срабатывают.

Боковые подушки безопасности

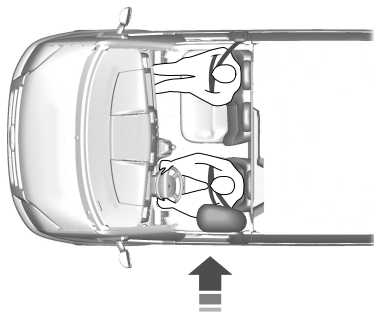

E68905

Боковые подушки безопасности установлены в спинках передних сидений. О наличии боковых подушек безопасности в автомобиле свидетельствует табличка, установленная в салоне.

Боковые подушки безопасности срабатывают при сильном боковом столкновении. Раскрывается только подушка безопасности со стороны столкновения. Подушки надуваются за несколько тысячных долей секунды и сдуваются при контакте с пассажирами или водителем, обеспечивая защиту головы и грудной клетки. При слабых боковых столкновениях, переворотах, фронтальных и задних столкновениях боковые подушки безопасности не срабатывают.

Ремень безопасности

ПРЕДУПРЕЖДЕНИЯ

-  Пристегивайтесь ремнем безопасности и поддерживайте безопасное расстояние между вами и рулевым колесом. Только в том случае, если ремень безопасности пристегнут правильно, он способен удерживать тело человека в положении, обеспечивающем максимальную эффективность действия подушки безопасности. См. **Сидение в правильном положении** (стр. 80).
-  Не пристегивайте одним ремнем безопасности нескольких человек.
-  Пристегивайте ремни безопасности к соответствующим замкам.
-  Не применяйте ослабшие или перекрученные ремни безопасности.
-  Не надевайте толстую одежду. Для достижения оптимального эффекта ремень безопасности должен плотно прилегать к вашему туловищу.
-  Наплечная лента ремня безопасности должна пересекать центр плеча, набедренная лента должна плотно облегать бедра.

Защита людей, находящихся в автомобиле

Преднатяжители ремней безопасности имеют более низкий порог срабатывания, чем подушки безопасности. При незначительном столкновении может сработать только преднатяжитель ремня безопасности.

Состояние после столкновения

ПРЕДУПРЕЖДЕНИЕ



Ремни, которые при аварии подверглись натяжению, следует заменить; крепления ремней должны быть проверены профессиональным специалистом.

ПРИСТЕГИВАНИЕ РЕМНЕЙ БЕЗОПАСНОСТИ



E68584



E68585

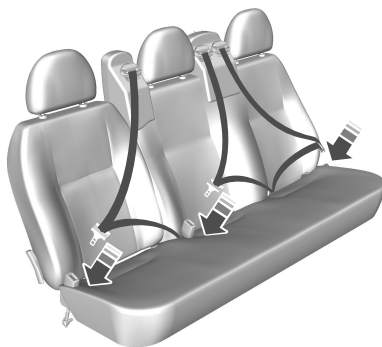

E68586

ПРЕДУПРЕЖДЕНИЕ



Вставляйте язычок в замок до характерного щелчка. Если ремень безопасности пристегнут неправильно, вы не услышите щелчок.

Плавно вытяните ленту ремня. Если вы резко потянете за ленту ремня, или автомобиль стоит на наклонной плоскости, ремень может заклинить.

Нажмите на красную кнопку на замке, чтобы отстегнуть ремень безопасности. Лента ремня должна плавно, до конца втянуться в катушку.

Защита людей, находящихся в автомобиле

РЕГУЛИРОВКА ВЫСОТЫ КРЕПЛЕНИЯ РЕМНЯ БЕЗОПАСНОСТИ

Передний ремень безопасности

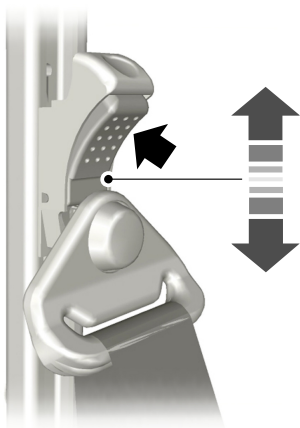

E68901

Задний ремень безопасности

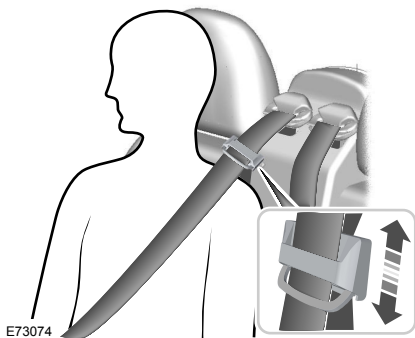

E73074

ПРЕДУПРЕЖДЕНИЕ

 Проследите за плавностью протяжки ленты ремня безопасности через направляющую.

ИСПОЛЬЗОВАНИЕ РЕМНЕЙ БЕЗОПАСНОСТИ ВО ВРЕМЯ БЕРЕМЕННОСТИ

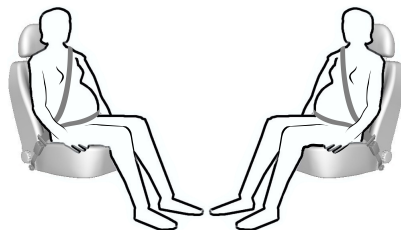

E68587

ПРЕДУПРЕЖДЕНИЕ

 Ради собственной безопасности и безопасности еще не рожденного малыша размещайте ремень безопасности надлежащим образом. Нельзя пользоваться только плечевым или только поясным ремнем.

Разместите поясной ремень на бедрах ниже живота беременной женщины. Плечевой ремень должен проходить между грудями выше и сбоку от живота.

Защита людей, находящихся в автомобиле

ОТКЛЮЧЕНИЕ ПОДУШКИ БЕЗОПАСНОСТИ ПАССАЖИРА

ПРЕДУПРЕЖДЕНИЕ



Чтобы исключить риск гибели или серьезной травмы ребенка, **НЕ ДОПУСКАЕТСЯ** использовать детское сиденье, закрепляемое спинкой вперед, на переднем сиденье автомобиля, если подушка безопасности **НЕ ОТКЛЮЧЕНА**.



E71313

Выключатель подушки безопасности и контрольная лампа отключения подушки безопасности расположены на панели приборов.

Если сигнализатор неисправности системы подушек безопасности, расположенный на приборной панели, светится с перерывами, это указывает на неисправность в системе. Снимите устройство детской безопасности с переднего сиденья автомобиля. С целью обеспечения вашей безопасности поручите квалифицированному специалисту проверить данную систему. См. **Сигнализаторы и индикаторы** (стр. 58).

Отключение фронтальной подушки безопасности переднего пассажира

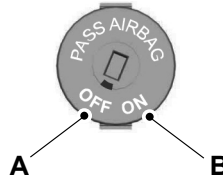

E71312

Устанавливая на переднее пассажирское сиденье устройство детской безопасности, убедитесь, что выключатель переведен в положение **A** (Подушка безопасности отключена).

Убедитесь, что после включения зажигания загорается сигнализатор отключения подушки безопасности переднего пассажира. См. **Быстрый обзор** (стр. 9).

Включение фронтальной подушки безопасности переднего пассажира

ПРЕДУПРЕЖДЕНИЕ



Для корректной работы дополнительной системы безопасности в обычных условиях убедитесь, что подушка безопасности **ВКЛЮЧЕНА**.

После снятия устройства детской безопасности с переднего сиденья автомобиля убедитесь в том, что выключатель подушки безопасности, управляемый ключом зажигания, переведен в положение **B**.

Ключи и пульты дистанционного управления

ОБЩАЯ ИНФОРМАЦИЯ О РАДИОЧАСТОТАХ

ПРЕДОСТЕРЕЖЕНИЯ

 Радиочастота, используемая для дистанционной разблокировки и блокировки замков, может также использоваться для работы других маломощных радиоустройств (например, любительских радиоприемников и передатчиков, медицинского оборудования, беспроводных наушников, пультов дистанционного управления, систем сигнализации и других приборов). Если частота недоступна из-за помех, вы не сможете воспользоваться пультом дистанционного управления блокировкой замков. Для открывания и запираания дверей понадобится ключ.

 Проверьте, заперт ли автомобиль, прежде чем оставлять его без присмотра. Это защитит ваш автомобиль от возможного злонамеренного блокирования частоты.

Примечание: Двери могут разблокироваться из-за случайного нажатия на кнопки дистанционного пульта.

Расстояние, на котором действует дистанционная блокировка может отличаться в зависимости от окружающей обстановки.

ПРОГРАММИРОВАНИЕ ПУЛЬТА ДИСТАНЦИОННОГО УПРАВЛЕНИЯ

Вы можете запрограммировать восемь пультов дистанционного управления для использования на вашем автомобиле (включая поставляемые вместе с автомобилем). За разъяснениями и инструкциями обращайтесь в официальный дилерский центр.

Замки

БЛОКИРОВКА И РАЗБЛОКИРОВКА ЗАМКОВ

Функция двойной блокировки

ПРЕДУПРЕЖДЕНИЕ



Не задействуйте двойную блокировку, когда люди или животные находятся в салоне автомобиля. После двойной блокировки разблокировать замки дверей со стороны салона невозможно.

Двойная блокировка - это мера противоугонной защиты, не позволяющая открыть двери изнутри. Заблокировать замки дверей двойной блокировкой можно только в том случае, если все двери закрыты. Если вы попытаетесь выполнить двойную блокировку, когда одна из дверей остается открытой, возможно, раздастся короткий звуковой сигнал и произойдет циклическое срабатывание замков. Замки дверей возвратятся в предыдущее состояние.

Если двойная блокировка замков дверей выполнена успешно, **дважды** мигнут указатели поворота. Если работают лампы аварийной световой сигнализации, указатели поворота выдают две долгие вспышки.

Блокировка и разблокировка дверей с помощью ключа

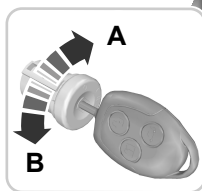
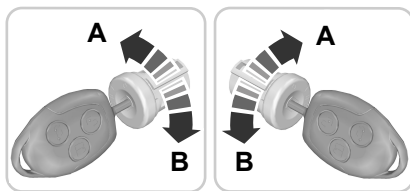

E71294

A Разблокировать

B Заблокировать

Двойная блокировка дверей с помощью ключа

Для двойной блокировки замков дверей поверните ключ в положение отпирания, затем - в положение запираания.

Замки

Блокировка и разблокировка дверей с помощью дистанционного управления

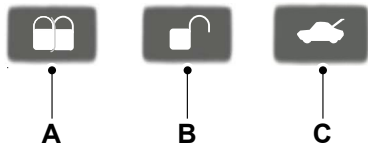

E71293

- A Заблокировать
- B Разблокировать
- C Разблокировать двери грузового отсека

Нажмите на соответствующую кнопку **один раз**.

Двойная блокировка дверей с помощью дистанционного управления

Два раза нажмите на кнопку блокировки.

Блокировка и разблокировка дверей с помощью рукояток

Передние двери

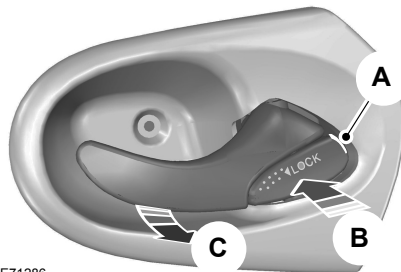

E71286

- A Белая маркировка
- B Заблокировать
- C Разблокировать

Если видна белая маркировка, дверь заперта.

Задние двери

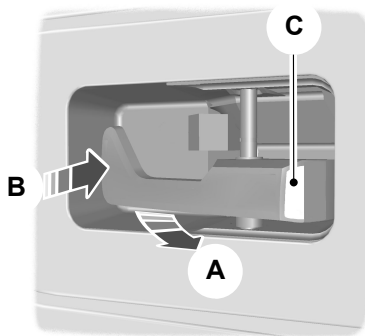

E71287

- A Разблокировать или открыть
- B Заблокировать
- C Белая маркировка

Замки

Если видна белая маркировка, дверь заперта.

Сдвижная дверь

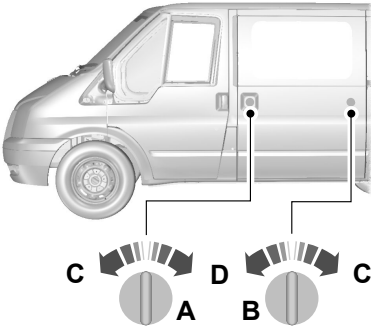

E71289

- A Фургон и комби
- B Автобус
- C Заблокировать
- D Разблокировать



E71291

Поднимаемая задняя дверь

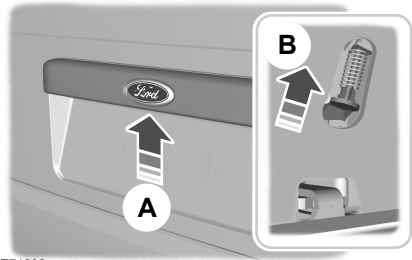

E71292

- A Снаружи
- B Изнутри

Двустворчатые задние двери

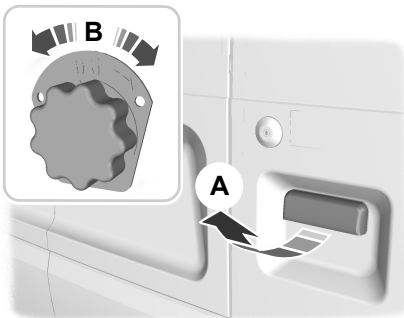

E71290

- A Снаружи
- B Изнутри

Для доступа к кнопке разблокировки служит отверстие в нижней части задней двери.

Запирание захлопыванием

Примечание: Не оставляйте ключи в автомобиле.

Примечание: Если вы попытаетесь заблокировать замки дверей, когда одна из дверей остается открытой, возможно, раздастся короткий звуковой сигнал.

Замки

С помощью захлопывания можно запереть открытую дверь ключом или пультом дистанционного управления. Замок двери будет заперт в момент ее закрывания.

Автоматическая блокировка

В вашем автомобиле предусмотрена возможность автоматического запираения замков дверей при скорости движения более 8 км/ч. При необходимости обслуживающий вас дилер активирует или отключит эту функцию. Если эта функция активирована, для отпирания задней или боковых грузовых дверей необходимо выключить зажигание и воспользоваться ключом или пультом дистанционного управления.

Автоматическая повторная блокировка

Если вы не открываете ни одну из дверей в течение 45 секунд после разблокировки замков дверей с помощью дистанционного управления, замки дверей автоматически заблокируются снова. Двери заблокируются и сигнализация вернется к предыдущему состоянию.

Одноэтапная разблокировка замков

Примечание: При разблокировке замков дверей указатели поворота мигают один раз.

Когда этот режим активен, доступны следующие функции:

Замки всех дверей разблокируются, когда вы:

- Потянете за одну из ручек со стороны салона (если не была использована двойная блокировка замков).
- Повернете ключ в одном из замков дверей.
- **Один раз** нажмете на кнопку разблокировки на пульте дистанционного управления.
- **Один раз** нажмете на кнопку разблокировки грузовых дверей на пульте дистанционного управления (в варианте с кузовом типа шасси).

Замки задних дверей или поднимаемой двери грузового отсека и сдвижной двери разблокируются, если вы **один раз** нажмете на кнопку разблокировки грузовых дверей.

Двухэтапная разблокировка замков

Примечание: При разблокировке замков дверей указатели поворота мигают один раз.

Замки передних дверей разблокируются, когда вы:

- Потянете за одну из ручек со стороны салона (если не была использована двойная блокировка замков).
- Повернете ключ в одном из замков дверей.
- **Один раз** нажмете на кнопку разблокировки на пульте дистанционного управления (в фургоне, автобусе и комби).

Замки

Замок двери водителя разблокируется, когда вы:

- **Один раз** нажмете на кнопку разблокировки на пульте дистанционного управления (в варианте с кузовом типа шасси).

Передние двери, задние двери и двери грузового отсека отпираются, когда вы:

- **Два раза** с интервалом не более трех секунд повернете ключ в замке одной из передних дверей.
- **Два раза** с интервалом не более трех секунд нажмете на кнопку разблокировки на пульте дистанционного управления.

В фургонах замки задних дверей или поднимаемой двери грузового отсека и сдвижной двери разблокируются, если вы **один раз** нажмете на кнопку разблокировки грузовых дверей.

В автомобилях с кузовом типа шасси замок пассажирской двери разблокируется, если вы **один раз** нажмете на кнопку разблокировки грузовых дверей.

Зональная повторная блокировка

Замки в вариантах фургон, автобус и комби разделены на две зоны - кабина и грузовой отсек. В варианте с кузовом типа шасси предусмотрена только зона кабины.

- Выйдите из автомобиля и нажмите на кнопку блокировки.
- Для отпирания замков в соответствующей зоне нажмите один раз на кнопку разблокировки или на кнопку разблокировки грузовых дверей.

Если после этого вы откроете дверь в разблокированной зоне, замки остальных дверей в этой зоне автоматически заблокируются.

Конфигурируемая разблокировка

Конфигурируемая разблокировка настраивается при покупке автомобиля; вы можете выбрать, какие двери будут отперты при однократном или двукратном нажатии на кнопки разблокировки и разблокировки грузовых дверей на пульте дистанционного управления. Если эта функция деактивирована, ее невозможно активировать повторно. Обратитесь за дополнительной информацией к обслуживающему вас дилеру.

Иммобилайзер двигателя

ПРИНЦИПЫ РАБОТЫ

Иммобилайзер двигателя - это система противоугонной защиты, которая не позволяет запустить двигатель неправильно запрограммированным ключом.

ЗАПРОГРАММИРОВАННЫЕ КЛЮЧИ

Примечание: *Не допускайте экранировки ключей металлическими предметами. Это может нарушить процесс распознавания ключа приемником.*

Примечание: *Если вы потеряете ключ, остальные ключи будет необходимо стереть из памяти и перепрограммировать. За дополнительной информацией обращайтесь к обслуживающему вас дилеру. Сменные ключи необходимо перекодировать вместе с имеющимися ключами.*

Если вы потеряли ключ, сменный ключ можно получить у обслуживающего вас дилера Ford. По возможности сообщите дилеру номер ключа, указанный на ярлыке, которым были снабжены оригинальные ключи. Кроме этого, вы можете получить у обслуживающего вас дилера Ford дополнительные ключи.

АКТИВАЦИЯ ИММОБИЛАЙЗЕРА ДВИГАТЕЛЯ

Иммобилайзер двигателя включается автоматически через некоторое время после выключения зажигания.

Мигающий индикатор на щитке приборов подтверждает работу системы.

ОТКЛЮЧЕНИЕ ИММОБИЛАЙЗЕРА ДВИГАТЕЛЯ

Иммобилайзер двигателя отключается автоматически после включения зажигания правильно кодированным ключом.

При этом на панели приборов примерно на три секунды включается соответствующий индикатор. Если индикатор остается включенным или мигает в течение одной минуты, а затем включается через неодинаковые интервалы времени, то это свидетельствует о том, что ключ не распознан системой. Извлеките ключ из замка зажигания и вставьте его еще раз.

Если запустить двигатель с помощью правильно кодированного ключа не удалось, это говорит о неисправности системы. Иммобилайзер должен быть незамедлительно проверен.

Сигнализация

ПРИНЦИПЫ РАБОТЫ

Все автомобили

Включение сигнализации будет сопровождаться работой sireны в течение 30 секунд и миганием фонарей аварийной сигнализации в течение пяти минут. После устранения причины срабатывания сигнализации, охранная система перейдет в обычный режим работы. Если причина срабатывания не будет устранена, то цикл работы сигнализации повторится снова.

Автомобили с охранной сигнализацией по периметру

Сигнализация по периметру является защитным средством от проникновения посторонних лиц в ваш автомобиль через двери и капот. Она также охватывает блок аудиосистемы и прицеп (если установлен специальный комплект Ford). В системе предусмотрены режимы частичной и полной постановки на охрану. При выборе режима частичной постановки на охрану действие системы не распространяется на прицеп/трейлер.

Охранная сигнализация по периметру работает, если кто-нибудь:

- откроет дверь,
- откроет капот,
- попытается запустить двигатель неправильно закодированным ключом,
- попытается снять аудиоблок,
- попытается отключить разъем электропроводки прицепа (при условии, что разъем был включен в момент постановки на охрану)

Охранная система для защиты только автомобиля



E71401

Примечание: Ложное срабатывание сигнализации может также произойти из-за дополнительного отопителя. См. **Вспомогательный отопитель** (стр. 75). Если применяется дополнительный отопитель, направьте воздушный поток в пространство для ног.

Данная система дополняет охранную сигнализацию по периметру. Ультразвуковой датчик движения защищает автомобиль от несанкционированного проникновения в салон или грузовое отделение. В системе предусмотрены режимы частичной и полной постановки на охрану. При выборе режима частичной постановки на охрану действие системы не распространяется на прицеп/трейлер, а датчик движения отключается. Датчик движения также не работает, если постановка на охрану произошла при открытой двери автомобиля.

Данная охранная система работает только при полностью закрытых окнах. Не загромождайте зону перед датчиками движения посторонними предметами.

Сигнализация

Охранная система автомобиля работает:

- обнаружено движение в салоне или грузовом отделении,
- если кто-нибудь попытается проникнуть в грузовое отделение через задние двери или окно.

АКТИВАЦИЯ СИГНАЛИЗАЦИИ

Охранная сигнализация по периметру

Сигнализация включается через 20 секунд после запираания дверей. Эта задержка дает вам возможность закрыть незакрытую дверь или крышку капота без срабатывания сигнализации.

Частичная постановка на сигнализацию

Заприте двери ключом. См.

Блокировка и разблокировка замков (стр. 22).

Полная активация

Заприте двери с помощью пульта дистанционного управления или выполните двойную блокировку замков дверей с помощью ключа или дистанционного управления. См.

Блокировка и разблокировка замков (стр. 22).

Сигнализация категории один

Частичная постановка на сигнализацию

Заприте двери ключом. См.

Блокировка и разблокировка замков (стр. 22).

Полная активация

Примечание: Не активируйте сигнализацию полностью, если в салоне остаются люди или животные.

Заприте двери с помощью пульта дистанционного управления или выполните двойную блокировку замков дверей с помощью ключа или дистанционного управления. См. **Блокировка и разблокировка замков** (стр. 22).

ОТКЛЮЧЕНИЕ СИГНАЛИЗАЦИИ

Охранная сигнализация по периметру

Для отключения сигнализации и выключения sireны разблокируйте замки дверей ключом, включите зажигание правильно закодированным ключом или разблокируйте замки дверей с помощью дистанционного управления. См. **Блокировка и разблокировка замков** (стр. 22).

Сигнализация категории один

Для отключения сигнализации и выключения sireны разблокируйте замки дверей, повернув ключ в двери водителя, и включите зажигание правильно закодированным ключом в течение ближайших 12 секунд или разблокируйте замки дверей с помощью дистанционного управления. См. **Блокировка и разблокировка замков** (стр. 22).

Рулевое колесо

УПРАВЛЕНИЕ АУДИОСИСТЕМОЙ

При помощи панели управления аудиосистемой выберите режим работы аудиосистемы: радиоприемник, воспроизведение CD-дисков или компакт-кассет.

Система дистанционного управления позволяет управлять следующими функциями:

Регулировка громкости

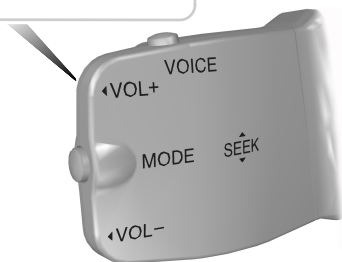
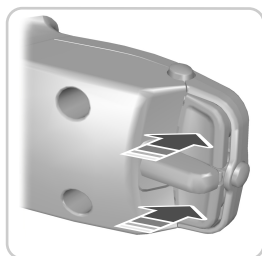

E78046

Для увеличения громкости нажмите верхнюю кнопку на задней части рычага дистанционного управления.

Для уменьшения громкости нажмите нижнюю кнопку на задней части рычага дистанционного управления.

Поиск

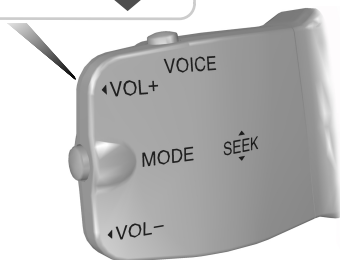
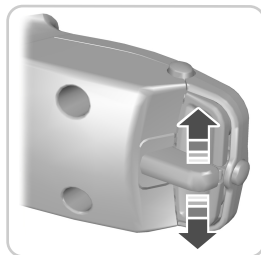

E78047

Переместите рычаг вверх или вниз:

- В **режиме радиоприемника** будет выполнен поиск ближайшей радиостанции с меньшей или большей частотой вещания в данном диапазоне.
- В **режиме воспроизведения компакт-дисков** произойдет переход к последующей или предыдущей записи на диске.

Рулевое колесо

Настройка (кнопка "Mode")

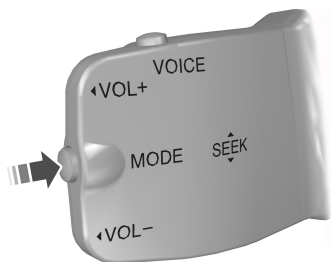

E78048

Коротко нажмите и отпустите кнопку, расположенную сбоку.

- В **режиме радиоприемника** будет выполнен поиск ближайшей предварительно настроенной радиостанции.
- В **режиме CD** произойдет выбор следующего диска, если на автомобиле установлен CD-чейнджер.
- Во **всех режимах** будет прерван прием транслируемой по радио дорожной информации.

Нажмите и удерживайте кнопку, расположенную сбоку:

- В **режиме радиоприемника** произойдет смена частотного диапазона принимаемых радиосигналов.

ГОЛОСОВОЕ УПРАВЛЕНИЕ



E78049

Чтобы включить или выключить голосовое управление, нажмите кнопку, расположенную сверху.

Дополнительная информация: См. **Голосовое управление** (стр. 246).

Стеклоочистители и стеклоомыватели

ОЧИСТИТЕЛИ ВЕТРОВОГО СТЕКЛА

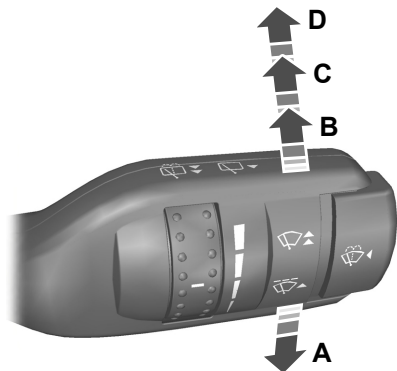

E71012

- A Однократная очистка
- B Прерывистый режим работы
- C Нормальный режим работы стеклоочистителей
- D Режим ускоренной очистки

Прерывистый режим работы

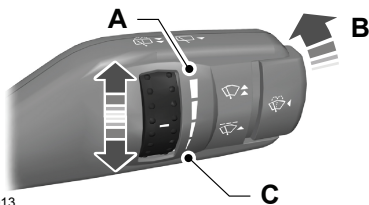

E71013

- A Длинные интервалы между взмахами щеток
- B Прерывистый режим работы
- C Короткие интервалы между взмахами щеток

АВТОМАТИЧЕСКИЕ СТЕКЛООЧИСТИТЕЛИ

Автоматический режим работы стеклоочистителя

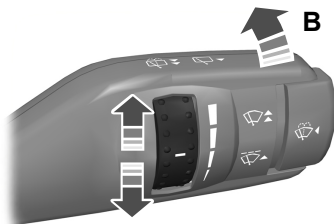

E71014

ПРЕДОСТЕРЕЖЕНИЯ

- ! Не включайте автоматический режим работы в сухую погоду. Датчик дождя очень чувствительный, поэтому стеклоочистители могут сработать при попадании на ветровое стекло грязи, влаги или насекомых.
- ! Если щетки стеклоочистителя начали оставлять полосы воды и разводы, их следует заменить. В противном случае датчик дождя будет продолжать определять наличие воды на ветровом стекле, и стеклоочистители будут срабатывать, даже если большая часть ветрового стекла сухая.
- ! Перед включением автоматического режима при обледенении ветрового стекла полностью разморозьте его.
- ! Выключайте автоматический режим работы стеклоочистителей перед мойкой автомобиля.

Стеклоочистители и стеклоомыватели

Если вы включаете автоматический режим работы стеклоочистителя после включения зажигания, щетки сработают один раз, независимо от наличия влаги на стекле. Датчик дождя будет непрерывно измерять количество влаги на ветровом стекле и автоматически изменять скорость работы стеклоочистителей.

Если автоматический режим работы стеклоочистителя был включен до включения зажигания, щетки срабатывают, только когда датчик дождя выявляет наличие влаги на стекле.

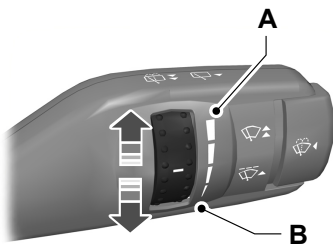

E71015

- A Низкая чувствительность
- B Высокая чувствительность

Отрегулируйте чувствительность датчика дождя с помощью маховичка-регулятора. При установке низкой чувствительности стеклоочистители будут срабатывать, если датчик определит, что на ветровом стекле находится большое количество воды. При установке высокой чувствительности стеклоочистители будут срабатывать, если датчик определит, что на ветровом стекле находится небольшое количество воды.

ОМЫВАТЕЛИ ВЕТРОВОГО СТЕКЛА



E71016

ПРЕДУПРЕЖДЕНИЕ



Не включайте омыватели ветрового стекла более чем на 10 секунд, или если бачок омывателя пустой.

ОЧИСТИТЕЛЬ И ОМЫВАТЕЛИ ЗАДНЕГО СТЕКЛА

Прерывистый режим работы

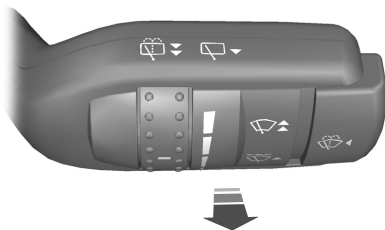

E71017

Очиститель заднего стекла работает с тем же интервалом, что и очиститель ветрового стекла.

Стеклоочистители и стеклоомыватели

Очистка стекол при включении передачи заднего хода

Стеклоочиститель заднего стекла включается автоматически, если включена передача заднего хода и рычаг переключателя очистителей и омывателей находится в положении **A**, **B**, **C** или **D**.

Омыватель заднего стекла

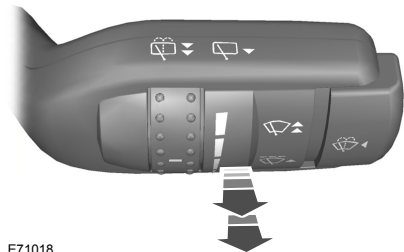

E71018

ПРЕДУПРЕЖДЕНИЕ



Не включайте омыватель заднего стекла более чем на 10 секунд, или если бачок омывателя пустой.

ПРОВЕРКА ЩЕТОК СТЕКЛООЧИСТИТЕЛЕЙ

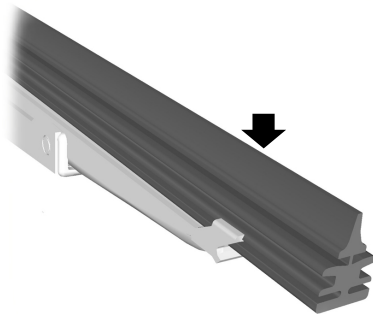

E66644

Проведите подушечками пальцев по кромке щетки стеклоочистителя.

Очищайте рабочие кромки щеток стеклоочистителей при помощи воды и мягкой губки.

ЗАМЕНА ЩЕТОК СТЕКЛООЧИСТИТЕЛЕЙ

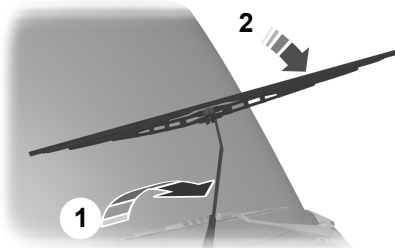

E93783

Стеклоочистители и стеклоомыватели

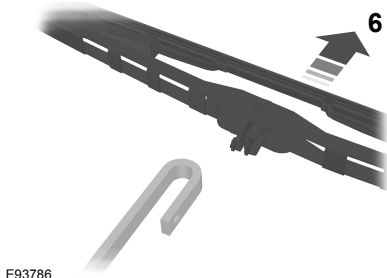
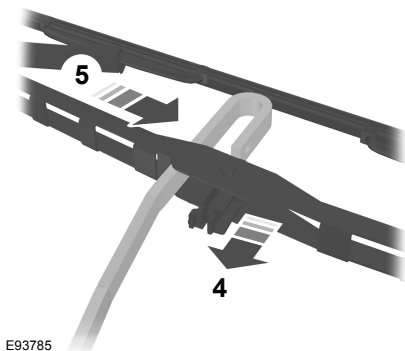
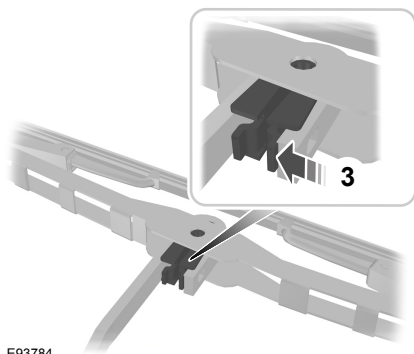

Установка выполняется в обратной последовательности.

Осветительное оборудование

ОРГАНЫ УПРАВЛЕНИЯ ОСВЕТИТЕЛЬНЫМ ОБОРУДОВАНИЕМ

Положения переключателя приборов наружного освещения

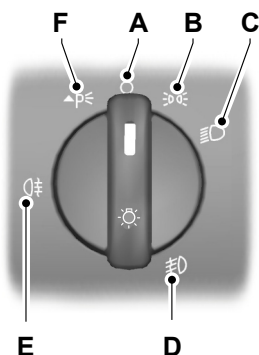

E71094

- A Освещение выключено
- B Передние и задние габаритные фонари
- C Фары
- D Передние противотуманные фары
- E Задние противотуманные фары
- F Стояночные фонари

Лампы для дневного времени

Фары загораются при включении зажигания и тогда, когда орган управления фарами в положении **A**. Для переключения на дальний свет орган управления освещением сначала должен находиться в положении **C**.

Стояночные фонари

Сначала выключите зажигание.

Обе стороны

Нажмите на переключатель приборов наружного освещения и поверните его в положение **F**.

Одна сторона

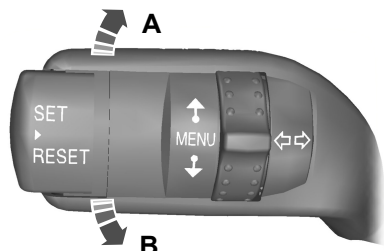

E77368

- A С правой стороны
- B С левой стороны

Дальний и ближний свет фар

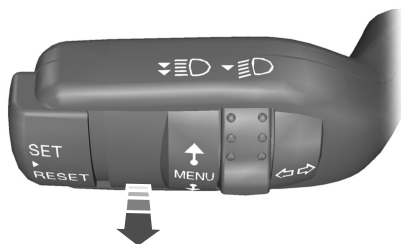

E71095

Для переключения между ближним и дальним светом фар потяните рычаг подрулевого переключателя до упора по направлению к рулевому колесу.

Сигнализация дальним светом фар

Слегка потяните рычаг в сторону рулевого колеса.

Осветительное оборудование

Освещение для безопасного подхода к дому (после окончания поездки)

Выключите зажигание и включите фары, потянув рычаг указателей поворота в сторону рулевого колеса (до упора). Раздастся короткий звуковой сигнал. Фары автоматически выключатся через три минуты (если открыта хотя бы одна дверь) или через 30 секунд после закрывания последней двери.

Если после того, как была закрыта последняя дверь, в течение 30 секунд открыта любая дверь, то включиться таймер трехминутной задержки выключения осветительных приборов.

Функция задержки выключения осветительных приборов может быть отключена либо повторным нажатием рычага указателей поворота в сторону рулевого колеса, либо включением зажигания.

СВЕТОВОЕ ОБОРУДОВАНИЕ ДНЕВНОГО ВРЕМЕНИ

Данные лампы загораются, только когда включено зажигание.

АВТОМАТИЧЕСКОЕ УПРАВЛЕНИЕ ВКЛЮЧЕНИЕМ ВНЕШНЕГО ОСВЕЩЕНИЯ

ПРЕДУПРЕЖДЕНИЕ



При сложных погодных условиях может потребоваться ручное включение фар автомобиля.

Примечание: При включении автоматического управления приборами наружного освещения, если система включила фары, вы можете включить только дальний свет.



E73840

Автомобили без светового оборудования дневного времени

Фары включаются и выключаются автоматически в зависимости от уровня наружного освещения.

Автомобили со световым оборудованием дневного времени

Фары не выключаются. См. **Световое оборудование дневного времени** (стр. 37).

Осветительное оборудование

ПЕРЕДНИЕ ПРОТИВОТУМАННЫЕ ФАРЫ



E71096

ПРЕДУПРЕЖДЕНИЕ

 Используйте передние противотуманные фары, только если видимость значительно ограничена из-за тумана, снега или дождя.

Примечание: Если включено автоматическое управление приборами наружного освещения, вы не можете включить передние противотуманные фары.

ЗАДНИЕ ПРОТИВОТУМАННЫЕ ФОНАРИ



E71097

ПРЕДУПРЕЖДЕНИЕ

 Не используйте задние противотуманные фонари в условиях дождя или снегопада, когда расстояние видимости превышает 50 метров.

Примечание: Если включено автоматическое управление приборами наружного освещения, вы не можете включить задние противотуманные фонари.

КОРРЕКЦИЯ НАКЛОНА СВЕТОВЫХ ПУЧКОВ ФАР

Вы можете отрегулировать наклон световых пучков фар в соответствии с загрузкой автомобиля.

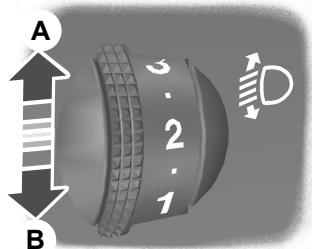

E74611

- A Увеличение наклона
- B Уменьшение наклона

На порожнем автомобиле регулятор наклона световых пучков фар должен быть установлен на "ноль". На частичном или полностью груженном автомобиле установите регулятор таким образом, чтобы обеспечить радиус освещенности в диапазоне от 35 до 100 м.

Осветительное оборудование

АВАРИЙНАЯ СВЕТОВАЯ СИГНАЛИЗАЦИЯ



За сведениями о расположении элементов: См. **Быстрый обзор** (стр. 9).

УКАЗАТЕЛИ ПОВОРОТА

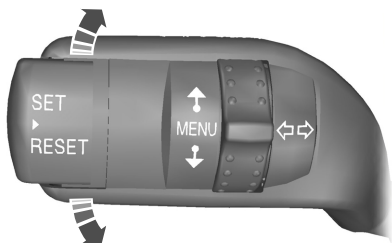

E71098

Примечание: Слегка нажмите на рычаг вверх или вниз, чтобы индикаторы поворота мигнули три раза.

ПЛАФОНЫ ВНУТРЕННЕГО ОСВЕЩЕНИЯ

Освещение салона (автомобили без датчиков проникновения в салон)

Тип 1

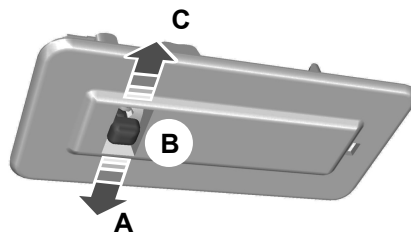

E71099

- A Включено
- B Выключено
- C Действие от контактов дверей

Плафоны освещения салона, которые не оснащены переключателем, загораются, только если переключатель на переднем плафоне установлен в положение **C**, и вы открываете дверь.

Осветительное оборудование

Тип 2

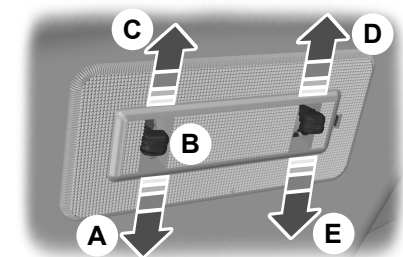

E126234

- A Вкл. (лампа освещения передней секции)
- B Выкл. (лампа освещения передней секции)
- C Действие от контактов дверей
- D Выкл. (лампа освещения задней секции)
- E Вкл. (лампа освещения задней секции)

Лампы освещения задней секции включаются в момент открывания одной из дверей, независимо от положения переключателя.

Автомобили с двойной блокировкой замков

Если вы установили переключатель в положение **С**, плафоны освещения салона горят в течение короткого времени после закрывания дверей. Лампы тотчас же погаснут, если вы включите зажигание.

Плафоны освещения салона включаются после выключения зажигания. Через короткое время лампы автоматически гаснут.

Если вы оставили одну из дверей открытой, лампы освещения салона погаснут автоматически через 30 минут. Для того чтобы снова включить лампы, включите на короткое время зажигание.

Освещение салона (автомобили с датчиками проникновения в салон)

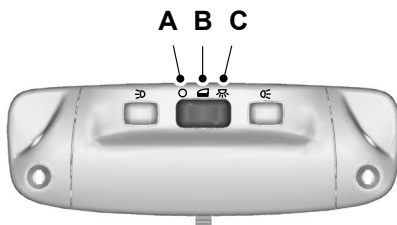

E71945

- A Выключено
- B Действие от контактов дверей
- C Включено

Если переключатель находится в положении **В**, то лампа центрального плафона освещения салона загорится при открывании или разблокировании замка боковой двери или двери багажного отделения. Если вы оставите дверь открытой, то во избежание разрядки аккумуляторной батареи через некоторое время лампа погаснет. Чтобы включить плафон, на короткое время включите зажигание.

Также плафон освещения салона включится, когда вы выключите зажигание. Она автоматически погаснет через некоторое время или когда вы запустите двигатель.

Осветительное оборудование

Лампа освещения салона загорится, если вы установите переключатель в положение **С**. Через некоторое время она погаснет, чтобы предотвратить разрядку аккумуляторной батареи. Чтобы включить плафон, на короткое время включите зажигание.

Плафоны местного освещения (для чтения)

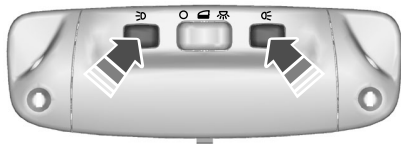

E71946

Если вы выключите зажигание, то, во избежание разрядки аккумуляторной батареи, через некоторое время плафоны для чтения погаснут. Для того чтобы снова включить лампы, включите на короткое время зажигание.

ПЛАФОНЫ ОСВЕЩЕНИЯ НИШИ ДЛЯ НОГ

Эти лампы включаются автоматически при открывании и закрывании дверей. Подсветка порогов также включится, если замки дверей будут разблокированы с помощью пульта дистанционного управления. Лампы подсветки порогов автоматически отключатся через короткое время после включения.

ЗАМЕНА ЛАМП

ПРЕДУПРЕЖДЕНИЯ



Выключите приборы освещения и зажигание.

ПРЕДУПРЕЖДЕНИЯ



Перед снятием лампы подождите некоторое время, чтобы она остыла.

ПРЕДОСТЕРЕЖЕНИЯ



Не прикасайтесь к стеклянной колбе лампы.



Устанавливайте только подходящие по техническим требованиям лампы. См. **Таблица**

технических характеристик ламп (стр. 50).

Примечание: Мы рекомендуем вам обращаться для замены ламп к дилеру, если автомобиль оснащен системой кондиционирования воздуха. Доступ к некоторым лампам затруднен.

Примечание: Для замены ламп фар, габаритных фонарей и передних указателей поворота вам потребуется снять модуль фары.

Примечание: Далее приведены инструкции, описывающие правильное снятие ламп. Установка производится в последовательности, обратной снятию, если нет дополнительных указаний.

Осветительное оборудование

Снятие модуля фары

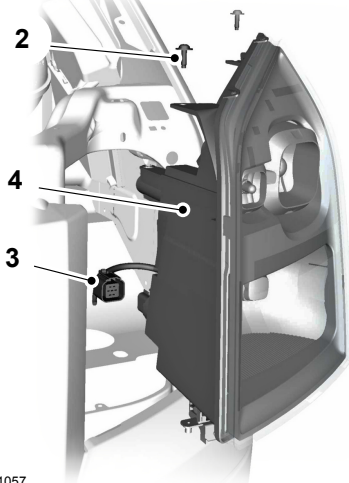

E71057

1. Откройте капот. См. **Обслуживание** (стр. 145).
2. Выверните винты.
3. Отсоедините штекерный разъем.
4. Снимите модуль фары.

Дальний и ближний свет фар

ПРЕДОСТЕРЕЖЕНИЕ

⚠ Не прикасайтесь к стеклянной колбе лампы.

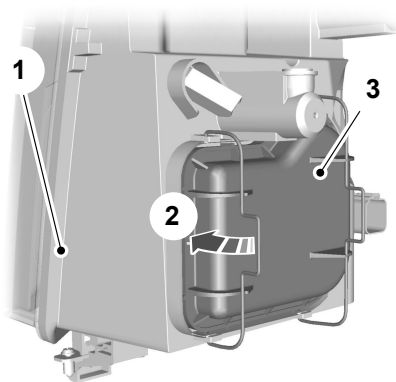

E71058

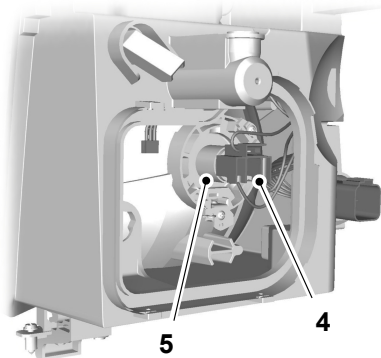

E71059

1. Снимите модуль фары.
2. Освободите зажимы.
3. Снимите панель.
4. Отсоедините штекерный разъем.
5. Освободите зажим и снимите лампу.

Осветительное оборудование

Габаритные фонари

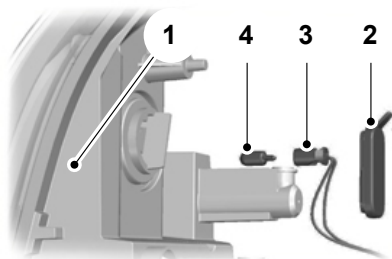

E71060

1. Снимите модуль фары.
2. Снимите панель.
3. Снимите лампу и патрон лампы.
4. Извлеките лампу.

Передние указатели поворота

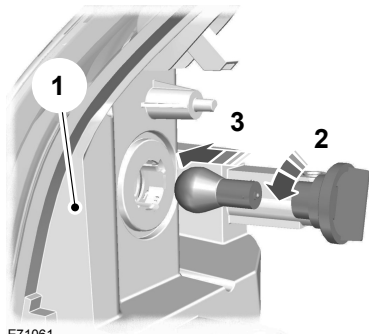

E71061

1. Снимите модуль фары.
2. Поверните против часовой стрелки и снимите патрон лампы.
3. Осторожно вдавите лампу в патрон, поверните против часовой стрелки и извлеките лампу наружу.

Передние противотуманные фары

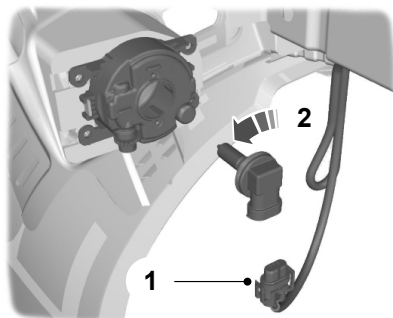

E71062

Примечание: Лампу невозможно отсоединить от патрона.

1. Отсоедините штекерный разъем.
2. Поверните против часовой стрелки и снимите патрон лампы.

Боковые повторители указателей поворота

Тип 1

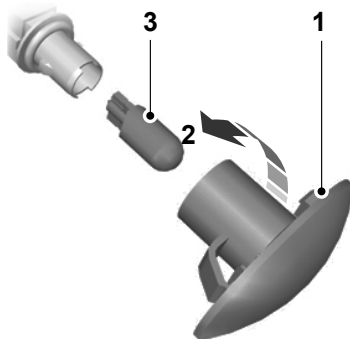

E71063

Осветительное оборудование

1. Аккуратно снимите боковой повторитель указателя поворота.
2. Удерживая патрон лампы, поверните против часовой стрелки и снимите корпус.
3. Извлеките лампу.

Тип 2

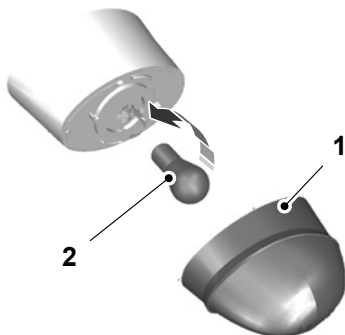

E71064

1. Поверните по часовой стрелке и снимите рассеиватель.
2. Осторожно вдавите лампу в патрон, поверните против часовой стрелки и извлеките лампу наружу.

Боковые габаритные фонари

Вариант с кузовом типа шасси и грузовик с безбортовой платформой с удлиненной рамой

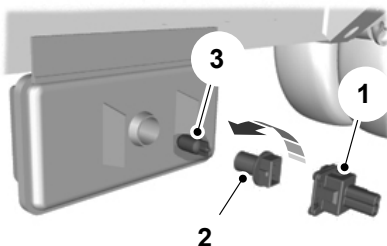

E75022

1. Отсоедините штекерный разъем.
2. Поверните против часовой стрелки и снимите патрон лампы.
3. Извлеките лампу.

Фургон "Jumbo"

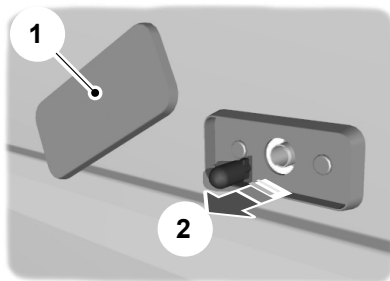

E71065

1. Поверните в любом направлении и снимите рассеиватель.
2. Извлеките лампу.

Осветительное оборудование

Задние фонари

Автобус и комби

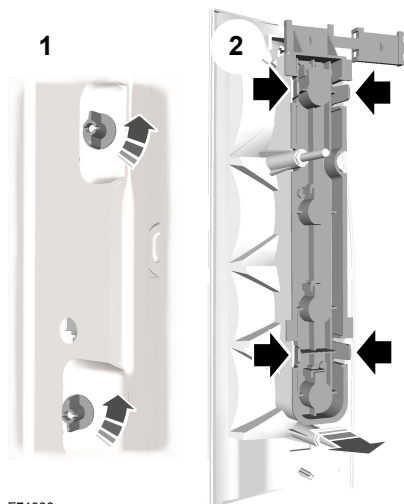

E71066

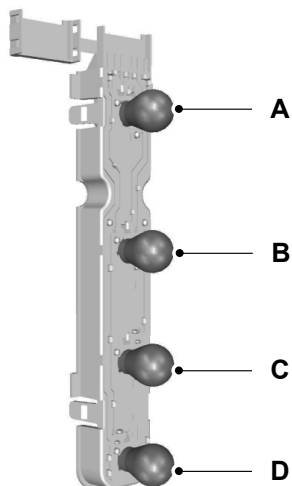

E71067

- A Задний фонарь и стоп-сигнал
- B Рычаг указателей поворота
- C Фонарь заднего хода
- D Противотуманный фонарь

1. Выверните барашковые гайки.
2. Снимите задний фонарь и открепите патрон лампы.
3. Осторожно вдавите лампу в патрон, поверните против часовой стрелки и извлеките лампу наружу.

Осветительное оборудование

Вариант с кузовом типа шасси и грузовик с безбортовой платформой

Тип 1

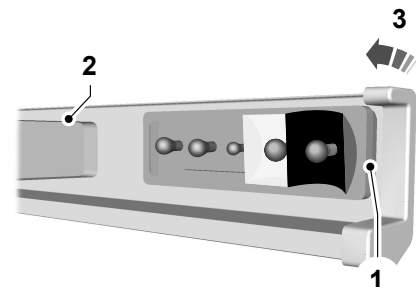

E71068

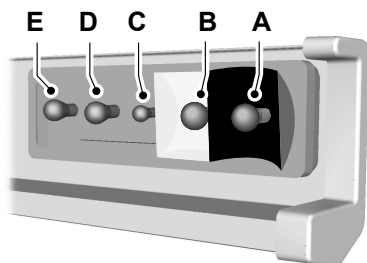

E71069

- A Рычаг указателей поворота
- B Стоп-сигнал
- C Задний фонарь
- D Фонарь заднего хода
- E Противотуманный фонарь

1. Освободите зажим крепления и сдвиньте пластиковую рамку вбок.
2. Снимите рассеиватель.
3. Осторожно вдавите лампу в патрон, поверните против часовой стрелки и извлеките лампу наружу.

Тип 2

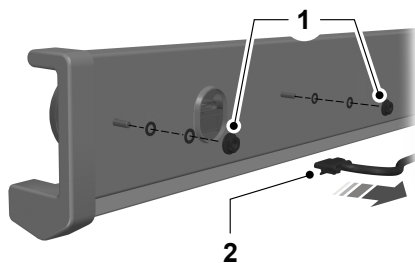

E124794

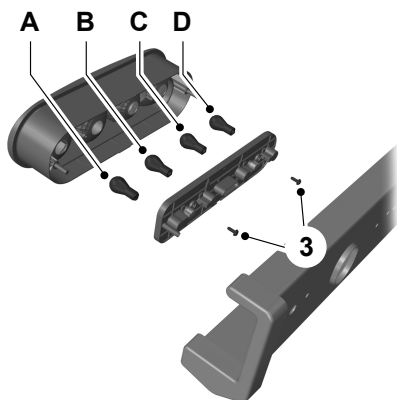

E124795

- A Задний фонарь и стоп-сигнал
- B Индикатор включения указателей поворота
- C Фонарь заднего хода
- D Противотуманный фонарь

1. Отверните гайку.
2. Отсоедините штекерный разъем.
3. Выверните винт.

Осветительное оборудование

Задние габаритные фонари

Грузовик с безбортовой платформой

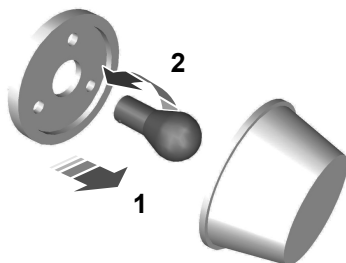

E71072

1. Осторожно отсоедините рассеиватель от патрона.
2. Осторожно вдавите лампу в патрон, поверните против часовой стрелки и извлеките лампу наружу.

Дополнительный стоп-сигнал

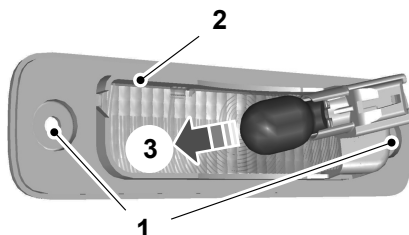

E71071

1. Выверните винты.
2. Снимите модуль лампы.
3. Извлеките лампу.

Габаритные фонари на крыше

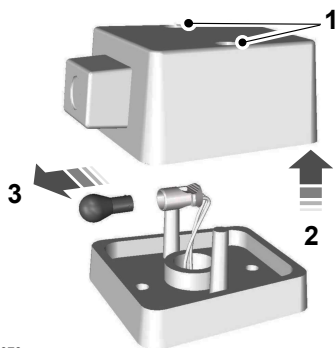

E71073

1. Выверните винты.
2. Снимите рассеиватель.
3. Осторожно вдавите лампу в патрон, поверните против часовой стрелки и извлеките лампу наружу.

Фонарь подсветки регистрационного знака

Автомобили с двустворчатыми задними дверьми

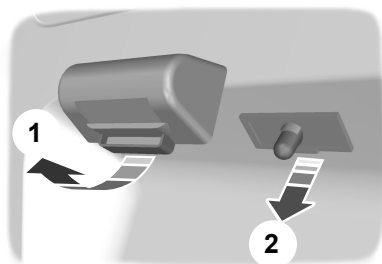

E71074

1. Снимите рассеиватель.
2. Извлеките лампу.

Осветительное оборудование

Автомобили с поднимаемой задней дверью

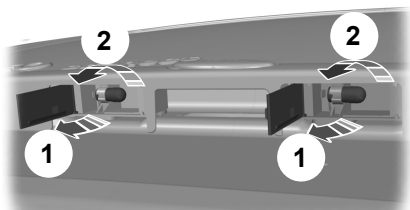

E71075

1. Раскройте рассеиватель.
2. Осторожно вдавите лампу в патрон, поверните против часовой стрелки и извлеките лампу наружу.

Грузовик с безбортовой платформой

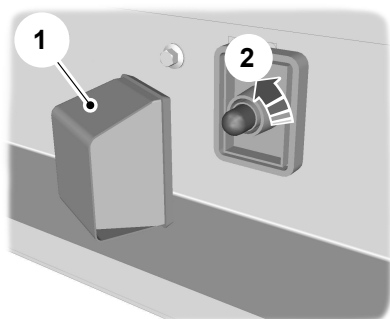

E71076

1. Снимите рассеиватель.
2. Осторожно вдавите лампу в патрон, поверните против часовой стрелки и извлеките лампу наружу.

Переднее внутреннее освещение

Автомобили, не оборудованные датчиками проникновения в салон

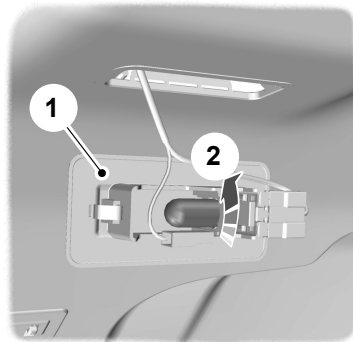

E71077

1. Осторожно открепите модуль лампы.
2. Осторожно вдавите лампу в патрон, поверните против часовой стрелки и извлеките лампу наружу.

Автомобили, оборудованные датчиками проникновения в салон

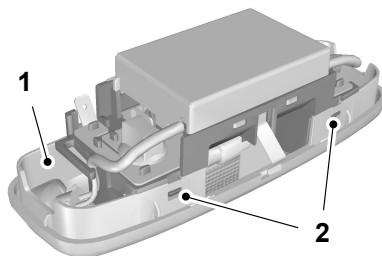

E73091

Осветительное оборудование

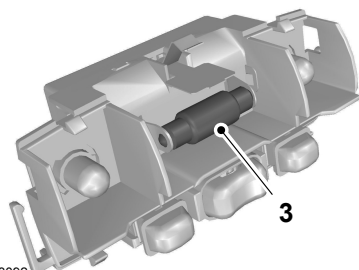

E73092

1. Осторожно открепите модуль лампы.
2. Снимите рассеиватель.
3. Извлеките лампу.

Заднее внутреннее освещение

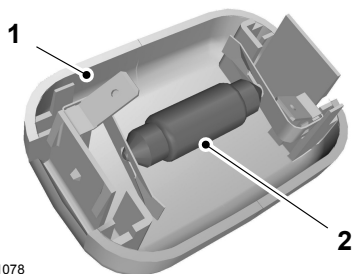

E71078

1. Осторожно открепите модуль лампы.
2. Извлеките лампу.

Передние лампы для чтения

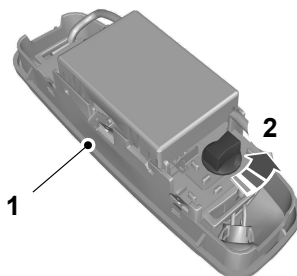

E73938

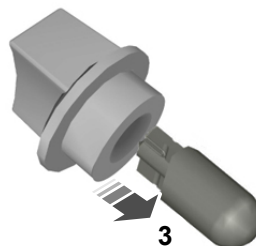

E73939

1. Осторожно открепите модуль лампы.
2. Поверните против часовой стрелки и снимите патрон лампы.
3. Извлеките лампу.

Осветительное оборудование

Плафоны освещения ниши для ног

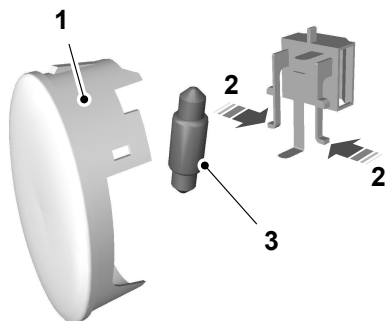

E71080

1. Осторожно открепите модуль лампы.
2. Снимите патрон лампы.
3. Извлеките лампу.

ТАБЛИЦА ТЕХНИЧЕСКИХ ХАРАКТЕРИСТИК ЛАМП

Лампа	Мощность, Вт (спецификация)
Стоп-сигнал (шасси и грузовик с безбортовой платформой)	21
Дополнительный стоп-сигнал	16
Передний фонарь указателя поворота	21
Передние противотуманные фары	55 (H11)
Фары ближнего и дальнего света	55/60
Плафон освещения салона	10
Фонарь освещения номерного знака (кроме автомобилей с распашными задними дверями)	10
Фонарь освещения номерного знака (автомобили с распашными задними дверями)	5
Плафон для чтения	10
Задний фонарь указателя поворота	21
Задний противотуманный фонарь	21

Осветительное оборудование

Лампа	Мощность, Вт (спецификация)
Боковой габаритный фонарь (грузовик с безбортовой платформой)	4
Фонарь заднего хода	21
Верхний габаритный фонарь	4
Габаритные фонари	5
Боковой габаритный фонарь	3
Повторитель указателя поворота (тип 1)	5
Повторитель указателя поворота (тип 2)	21/5
Лампы подсветки порогов	10
Задние фонари и стоп-сигналы	21/5
Задний фонарь (шасси и грузовик с безбортовой платформой)	10

ЭЛЕКТРИЧЕСКИЕ СТЕКЛОПОДЪЕМНИКИ

ПРЕДУПРЕЖДЕНИЕ



Не пользуйтесь электрическими стеклоподъемниками, если на их пути имеются какие-либо препятствия.



E71327

Чтобы привести в действие электрические стеклоподъемники, включите зажигание.

Автоматическое открывание окна двери водителя

Нажмите/поднимите клавишу во второе положение срабатывания, а затем отпустите ее. Нажмите на кнопку еще раз, чтобы остановить перемещение окна.

НАРУЖНЫЕ ЗЕРКАЛА ЗАДНЕГО ВИДА

ПРЕДУПРЕЖДЕНИЕ



Не переоценивайте расстояние до объекта, который вы видите в выпуклом зеркале заднего вида. Объекты, появившиеся в таком зеркале, кажутся меньше и дальше, чем есть на самом деле.

Зеркала, складываемые вручную

Складывание

Толкните корпус зеркала в направлении бокового окна.

Раскладывание

Убедитесь в полноте открытия и надежной фиксации зеркала после того, как вернете его в нормальное положение.

НАРУЖНЫЕ ЗЕРКАЛА ЗАДНЕГО ВИДА С ЭЛЕКТРОПРИВОДОМ

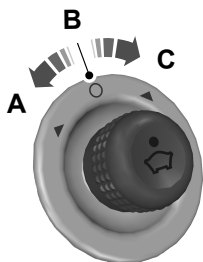

E71280

- A Левое зеркало
- B Вентилятор выключен
- C Правое зеркало

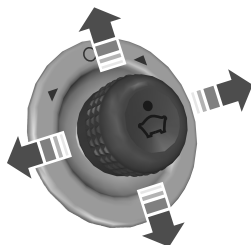

E71281

Наружные зеркала заднего вида с электроприводом содержат нагревательный элемент, который удаляет наледь и изморось со стекла зеркала. См. **Органы управления микроклиматом** (стр. 71).

ОПУСКАЮЩИЕСЯ СТЕКЛА

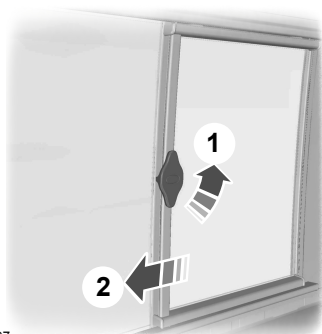

E66497

ЗАДНЕЕ ОКНО БОКОВИНЫ КУЗОВА



E66498

Окна и зеркала

Чтобы открыть окно, потяните рычаг наружу. Чтобы зафиксировать рычаг, нажмите на его центральную часть. Чтобы закрыть окно, потяните за центральную часть рычага. В конце рычаг должен зафиксироваться.

Щиток приборов

УКАЗАТЕЛИ

Панель приборов для комплектации низкого уровня

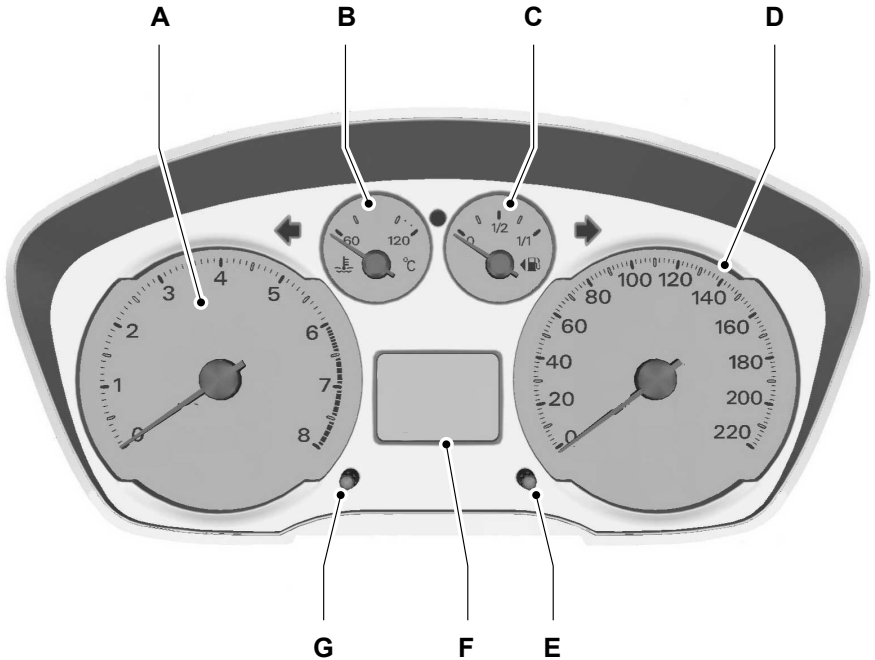

E71334

- A Тахометр
- B Указатель температуры охлаждающей жидкости двигателя
- C Указатель уровня топлива
- D Спидометр
- E Кнопка обнуления счетчика частичного пробега
- F Указатель счетчика пробега, частичного пробега, запаса хода по топливу и сигнализатор незакрытых дверей
- G Кнопка настройки дверей

Щиток приборов

Панель приборов для комплектации высокого уровня

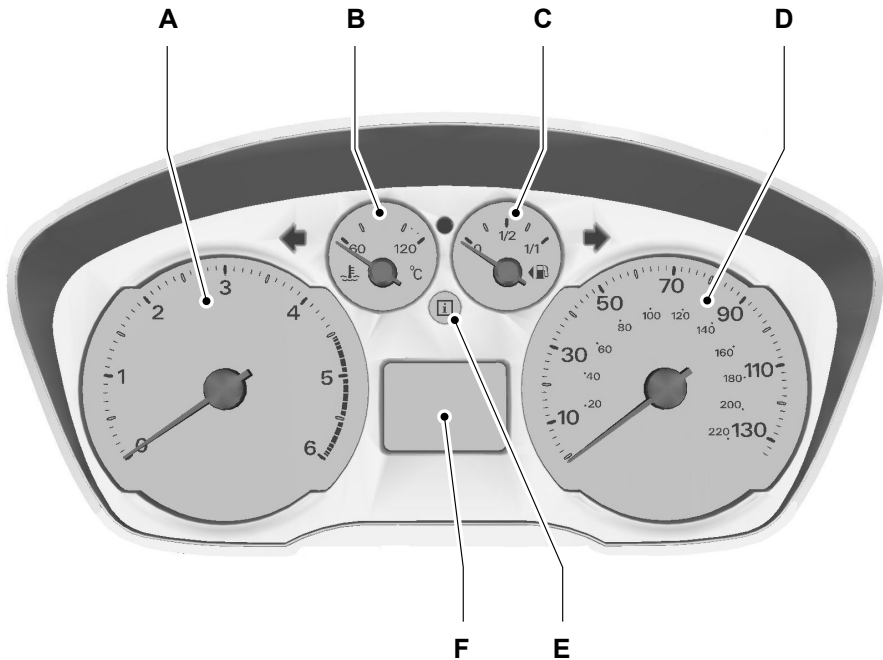

E73043

- A Тахометр
- B Указатель температуры охлаждающей жидкости двигателя
- C Указатель уровня топлива
- D Спидометр
- E Сигнализатор появления предупреждающего сообщения
- F Информационный центр. См. **Общая информация** (стр. 63).

Щиток приборов

Указатель температуры охлаждающей жидкости двигателя

Показывает температуру охлаждающей жидкости. При нормальной рабочей температуре стрелка указателя остается в центре.

ПРЕДОСТЕРЕЖЕНИЕ

! Не запускайте двигатель, пока проблема его перегрева не будет разрешена.

Движение стрелки к температуре 120°C указывает на перегрев двигателя. Заглушите двигатель, выключите зажигание, постарайтесь определить причину и **дождитесь, пока двигатель остынет**. См. **Проверка охлаждающей жидкости двигателя** (стр. 153). См. **Ухудшенные характеристики двигателя** (стр. 126).

Указатель уровня топлива

Стрелка, находящаяся около символа топливного насоса, указывает, с какой стороны автомобиля расположена крышка горловины топливного бака.

Счетчик пробега, частичного пробега и часы

Панель приборов для комплектации низкого уровня

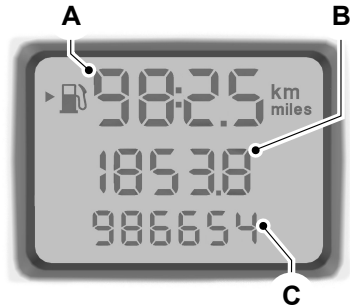

E71335

- A Часы и указатель запаса хода по топливу
- B Счетчик частичного пробега
- C Одометр

Примечание: По достижении пробега 1999,9 мили или километра счетчик ежедневного пробега обнуляется.

Счетчик суточного пробега регистрирует пробег за отдельные поездки. Для сброса показаний счетчика нажмите кнопку обнуления.

Щиток приборов

СИГНАЛИЗАТОРЫ И ИНДИКАТОРЫ

Панель приборов, выпускаемая ограниченной серией

Все перечисленные ниже сигнализаторы и индикаторы при включении зажигания загораются на короткое время для подтверждения работоспособности систем:

- АБС
- Надувные подушки безопасности
- Износ тормозных накладок
- Система тормозов
- Круиз-контроль
- Неполное закрывание дверей
- Двигатель
- Система помощи при трогании на подъеме
- Зажигание
- Низкий уровень топлива
- Низкое давление моторного масла
- Интервал обслуживания
- Переключение передач
- Система динамической стабилизации (ESP) и противобуксовочная система
- Датчик наличия воды в топливе

Панель приборов для комплектации высокого уровня

Все перечисленные ниже сигнализаторы и индикаторы при включении зажигания загораются на короткое время для подтверждения работоспособности систем:

- АБС
- Надувные подушки безопасности
- Износ тормозных накладок
- Система тормозов

- Круиз-контроль
- Двигатель
- Система помощи при трогании на подъеме
- Зажигание
- Низкий уровень топлива
- Сигнализатор сообщений
- Переключение передач
- Система динамической стабилизации (ESP) и противобуксовочная система
- Система запуска/остановки двигателя
- Датчик наличия воды в топливе

Если сигнализатор/индикатор не загорается при включении зажигания, это указывает на неисправность. Система должна быть проверена механиком, прошедшим надлежащую подготовку.

Сигнализатор неисправности антиблокировочной системы (ABS)



Если этот сигнализатор загорается во время движения, это указывает на неисправность. При этом сохраняется нормальное торможение (без ABS). Система должна быть проверена механиком, прошедшим надлежащую подготовку.

Сигнализатор неисправности системы подушек безопасности



Если этот сигнализатор загорается во время движения, это указывает на неисправность. Система должна быть проверена механиком, прошедшим надлежащую подготовку.

Щиток приборов

Сигнализатор износа тормозных накладок



Сигнализатор загорается, когда износ тормозных накладок достигает заданного предела. Как можно скорее обратитесь для проверки состояния к квалифицированному механику.

Сигнализатор/индикатор тормозной системы



Сигнализатор включается при включении стояночного тормоза.

ПРЕДУПРЕЖДЕНИЕ



Плавно сбросьте скорость и остановите автомобиль на ближайшем безопасном участке дороги. Торможение производите с осторожностью.

Если этот сигнализатор загорится во время движения, убедитесь в том, что отключен стояночный тормоз. Если стояночный тормоз не включен, это означает, что имеется неисправность. Система должна быть немедленно проверена специалистом, прошедшим соответствующую подготовку.

Индикатор состояния системы круиз-контроля



Этот индикатор загорается, если вы задали в системе круиз-контроля скорость. См.

Использование системы круиз-контроля (стр. 118).

Индикатор указателей поворота



Мигает при включении фонарей указателей поворота. Внезапное увеличение частоты мигания указывает на перегорание одной из ламп указателей поворота. См. **Замена ламп** (стр. 41).

Сигнализатор открытых дверей



Этот сигнализатор загорается при включении зажигания, если любая из дверей салона, капот или задняя грузовая дверь закрыты неполностью.

Контрольные лампы двигателя



Индикатор неисправности



Сигнализатор неисправности силового агрегата



Для всех автомобилей

Если любая из ламп загорается при работающем двигателе, это указывает на неисправность. При этом двигатель продолжает работать, но, возможно, с ограниченной мощностью. Если сигнализатор мигает во время движения, **немедленно сбавьте скорость**. Если сигнализатор продолжает мигать, избегайте резкого разгона или замедления. Система должна быть немедленно проверена специалистом, прошедшим соответствующую подготовку.

Щиток приборов

ПРЕДУПРЕЖДЕНИЕ



Выполните проверку немедленно.

Если **обе** лампы загораются одновременно, **остановите автомобиль в ближайшем безопасном месте** (продолжение поездки может привести к падению мощности и к заглоханию двигателя). Выключите зажигание и попытайтесь перезапустить двигатель. Если двигатель перезапускается, система должна быть немедленно проверена специалистом, прошедшим соответствующую подготовку. Если перезапуск двигателя оказывается невозможным, перед продолжением поездок требуется проверить состояние автомобиля.

Индикатор включения передних противотуманных фар



Индикатор загорается, когда вы включаете передние противотуманные фары.

Индикатор свечей накаливания



См. **Пуск дизельного двигателя** (стр. 91).

Индикатор включения фар



Этот индикатор загорается, когда вы включаете ближний свет фар или боковые и задние фонари.

Индикатор системы помощи при трогании на подъеме



Во время движения этот индикатор загорается при активизации системы. Если индикатор не загорается после включения зажигания, это показывает, что система деактивирована. Ваш дилер может активировать систему. При наличии неисправности система отключается, и во время движения индикатор не горит.

Сигнализатор неисправности системы зажигания



Если этот сигнализатор загорается во время движения, это указывает на неисправность. Выключите все ненужное электрооборудование. Система должна быть немедленно проверена специалистом, прошедшим соответствующую подготовку.

Сигнализатор низкого уровня топлива



Если загорится этот сигнализатор, как можно скорее дозаправьте автомобиль.

Стрелка, находящаяся около символа топливного насоса, указывает, с какой стороны автомобиля расположена крышка горловины топливного бака.

Индикатор включения дальнего света фар



Индикатор загорается, когда вы включаете дальний свет фар. При включении аварийной сигнализации светом фар этот индикатор будет мигать.

Щиток приборов

Сигнализатор сообщений



Этот сигнализатор загорается, когда на информационном дисплее появляется новое сообщение. См.

Информационные сообщения (стр. 65).

Сигнализатор падения давления моторного масла

ПРЕДУПРЕЖДЕНИЕ



Если включился сигнализатор падения давления моторного масла, ни в коем случае не продолжайте движение, даже когда уровень моторного масла находится в норме. Система должна быть немедленно проверена специалистом, прошедшим соответствующую подготовку.



Если этот сигнализатор продолжает гореть после запуска двигателя или загорается во время движения, это указывает на неисправность. Соблюдая все меры предосторожности, как можно быстрее остановите автомобиль и выключите зажигание. Проверьте уровень масла в двигателе. См. **Проверка моторного масла** (стр. 152).

Индикатор включения задних противотуманных фонарей



Индикатор загорается, когда вы включаете задние противотуманные фонари.

Индикатор интервалов технического обслуживания

Автомобили с дизельными двигателями



Этот индикатор загорается, если наступил срок технического обслуживания или в масле содержится избыточное количество сажи или осадка. Как можно скорее замените моторное масло.

После проведения технического обслуживания специалист дилерского центра установит новый интервал индикатора технического обслуживания.

Индикатор переключения передач



Этот индикатор загорается, информируя водителя о том, что переключение на более высокую передачу может обеспечить сокращение расхода топлива и выбросов CO₂. Индикатор не загорается во время быстрого ускорения, торможения или при выжатой педали сцепления.

Сигнализатор неисправности системы динамической стабилизации (ESP) и противобуксовочной системы

Примечание: При неисправности противобуксовочной системы или ESP данные системы отключаются автоматически.

Щиток приборов



Если любая из систем находится в работе, сигнализатор мигает. Если сигнализатор не мигнул или горит постоянно во время движения, то это указывает на неисправность системы. Система должна быть немедленно проверена специалистом, прошедшим соответствующую подготовку.

При отключении системы ESP водителем ее сигнализатор остается включенным. Лампа сигнализатора погаснет, после того как вы снова включите систему или выключите зажигание.

Индикатор системы запуска/остановки двигателя



Включается после остановки двигателя в автоматическом режиме. Мигание индикатора указывает на необходимость перезапуска двигателя. См.

Использование цикла «Пуск-остановка» (стр. 93). См. **Информационные сообщения** (стр. 65).

Сигнализатор наличия воды в топливе

Автомобили с дизельными двигателями



Сигнализатор загорается при наличии чрезмерного объема конденсата в топливном фильтре. Немедленно слейте воду из топливного фильтра. См. **Слив конденсата из топливного фильтра** (стр. 155). Если лампа включается после слива воды, это указывает на необходимость технического обслуживания топливного фильтра. Система должна быть немедленно проверена специалистом, прошедшим соответствующую подготовку.

ЗВУКОВЫЕ ПРЕДУПРЕЖДЕНИЯ И ИНДИКАТОРЫ

Незакрытой двери

Если хотя бы одна дверь, капот или багажник не закрыты или закрыты не полностью, то после включения зажигания сработает звуковой сигнализатор.

Информационный центр.

См. **Персональные настройки** (стр. 68).

Информационные дисплеи

ОБЩАЯ ИНФОРМАЦИЯ

ПРЕДУПРЕЖДЕНИЕ



Для обеспечения безопасности дорожного движения выполняйте настройку и перепрограммирование функций или систем, только когда автомобиль неподвижен.

При помощи **информационного центра** и многофункционального рычага управления (расположенного на рулевой колонке) можно программировать настройки различных систем автомобиля.

Информационный центр также выводит на дисплей предупреждающие сообщения об ошибках или неисправностях в различных системах автомобиля. См. **Информационные сообщения** (стр. 65).

Главное меню

Обзор функций главного меню



E73982

Из главного меню можно перейти к различным функциональным меню.

Информационные дисплеи

Органы управления

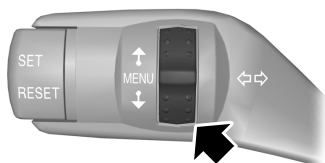

E73265

Используйте вращающийся регулятор для перехода к другим позициям меню.

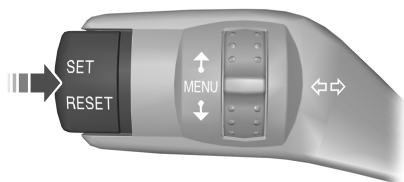

E73266

Примечание: Если включено звуковое сопровождение, то после каждого нажатия кнопки будет раздаваться короткий звуковой сигнал.

Используйте кнопки **SET** и **RESET** для выбора позиции меню или параметра настройки.

Одометр

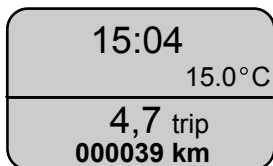

E73983

Счетчик частичного пробега

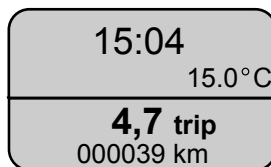

E73984

Примечание: По достижении пробега 1999,9 мили или километра счетчик ежедневного пробега обнуляется.

Нажмите и удерживайте кнопку **SET** и **RESET** в течение как минимум двух секунд.

Запас хода по топливу



E73985

Примечание: Изменение стиля вождения может повлиять на этот показатель.

Отображает приблизительную величину пробега автомобиля на том количестве топлива, которое осталось в баке.

Средний расход топлива



E73986

Информационные дисплеи

Показывает средний расход топлива с момента последнего обнуления показаний.

Нажмите **SET** и **RESET** для обнуления показаний.

Средняя скорость



E73987

Отображает среднюю скорость движения автомобиля, рассчитанную за последнюю 1000 км пробега или с момента последнего обнуления показаний.

Нажмите **SET** и **RESET** для обнуления показаний.

Температура наружного воздуха



E73988

ПРЕДУПРЕЖДЕНИЕ



Даже если температура воздуха поднимается выше +4 °C, это не гарантирует отсутствие опасностей, связанных с движением в холодную погоду.

Короткий предупреждающий сигнал прозвучит при следующих условиях:

- при температурах +4 °C или ниже: предупреждение об обледенении стекла
- при температурах 0 °C или ниже: предупреждение об опасности возникновения гололеда

ИНФОРМАЦИОННЫЕ СООБЩЕНИЯ

Предупреждающие сообщения

При появлении на дисплее предупреждающего сообщения необходимо нажать кнопку **SET** и **RESET** для его подтверждения.

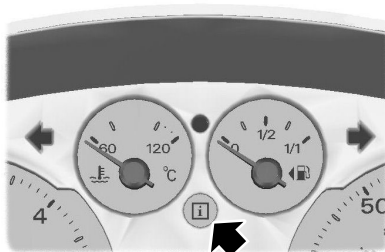

E73273

Некоторые предупреждающие сообщения сопровождаются включением сигнализатора над дисплеем красным или желтым цветом в зависимости от серьезности проблемы.

Если предупреждающее сообщение появляется вместе с включением сигнализатора, последний будет продолжать гореть.

Информационные дисплеи

Сообщения	Сигнализатор	Значение
ВЫКЛ. ЗАЖИГАНИЕ	красный	Если система произвела выключение двигателя, выключите зажигание перед тем, как покинуть автомобиль. См. Использование цикла «Пуск-остановка» (стр. 93).
НЕИСПРАВНОСТЬ СИСТ. ДВИГАТЕЛЯ	красный	Неисправность двигателя или его систем. Остановите автомобиль на ближайшем безопасном участке дороги и немедленно заглушите двигатель. Автомобиль должен быть проверен квалифицированными техническими специалистами.
НИЗКИЙ УРОВЕНЬ МАСЛА	красный	Низкий уровень моторного масла. Остановите автомобиль на ближайшем безопасном участке дороги и немедленно заглушите двигатель. Доведите уровень масла до номинального значения. См. Проверка моторного масла (стр. 152).
ВОДА В ТОПЛИВЕ	красный	В топливе обнаружена вода. См. Слив конденсата из топливного фильтра (стр. 155).
ТОПЛ. ФИЛЬТРУ НУЖЕН СЕРВИС	красный	Указывает на необходимость технического обслуживания топливного фильтра. Система должна быть как можно скорее проверена механиком, прошедшим надлежащую подготовку.
НИЗКАЯ НАРУЖН. ТЕМПЕРАТУРА	красный	Температура воздуха за бортом ниже 0 °C
НИЗКАЯ НАРУЖН. ТЕМПЕРАТУРА	желтый	Температура воздуха за бортом ниже +4 °C
ЗАМЕНИТЬ МАСЛО СЕЙЧАС	желтый	Автомобиль должен быть проверен квалифицированными техническими специалистами.
ДВЕРЬ НЕ ЗАКР. ЗАКРОЙТЕ ДВЕРЬ	желтый	Все двери автомобиля должны быть закрыты.
ОТКРЫТА ДВЕРЬ ВОДИТЕЛЯ	желтый	Открыта дверь со стороны водителя.
ОТКРЫТА ДВЕРЬ ПАССАЖ.	желтый	Открыта передняя дверь со стороны пассажира.

Информационные дисплеи

Сообщения	Сигнализатор	Значение
ОТКРЫТА ЗАДН. ЛЕВАЯ ДВЕРЬ	желтый	Открыта задняя дверь со стороны водителя
ОТКРЫТА ЗАДН. ПРАВАЯ ДВЕРЬ	желтый	Открыта задняя дверь со стороны пассажира.
ОТКРЫТ БАГАЖНИК	желтый	Открыт багажник или дверь багажного отделения.
ОТКРЫТ КАПОТ	желтый	Открыт капот.
ЗАМЕНА МАСЛА ЧЕРЕЗ xx ДН.	-	Указывает на приближение срока замены моторного масла.
ТРЕВОГА СБРОС НА НУЛЬ	-	Раздается сигнал будильника. См. Персональные настройки (стр. 68).
ВЫЖАТЬ ЛЮБУЮ ПЕДАЛЬ	-	Необходимо перезапустить двигатель, для запуска двигателя нажмите любую педаль. См. Использование цикла «Пуск-остановка» (стр. 93).
ДЛЯ СМЕНЫ	-	Переведите рычаг в нейтральное положение, чтобы перезапустить двигатель. См. Использование цикла «Пуск-остановка» (стр. 93).
ЗАПУСТИТЬ ВРУЧНУЮ	-	Система запуска/остановки двигателя не работает. Необходимо запустить вручную.

Информационные дисплеи

ПЕРСОНАЛЬНЫЕ НАСТРОЙКИ

Обзор функций меню настроек пользователя



E73990

Меню настроек пользователя



E73989

С помощью **меню настроек пользователя** можно перейти к следующим функциональным меню:

- Язык сообщений
- Настройка часов
- Настройка будильника
- Формат времени
- Единицы измерения
- Звуковые сигнализаторы сообщений

Выбор языка



E73991

Пользователь может выбрать один из 11 языков:

Английский (UK), немецкий, итальянский, французский, испанский, турецкий, русский, голландский, польский, шведский, португальский.

После выбора языка поверните вращающийся регулятор, для того чтобы сохранить настройки и выйти из меню.

Настройка часов

См. **Часы** (стр. 85).

Информационные дисплеи

Настройка будильника



E74286

- Нажмите и удерживайте кнопку **SET** и **RESET**. Символы отображение дня начнут мигать. Установите требуемое значение с помощью вращающегося регулятора.
- Для сохранения настроек и перехода к установке месяца нажмите **SET** и **RESET**.
- Аналогичным образом установите год, часы и минуты.
- После установки минут нажмите **SET** и **RESET** для сохранения настроек времени.
- Нажмите кнопку **SET** и **RESET** для включения или выключения будильника.

Будильник включен

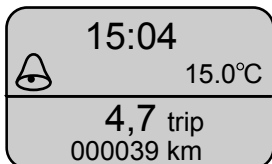

E74287



E74387

Нажмите **SET** и **RESET** для отключения будильника.

Формат времени



E73995

Нажмите **SET** и **RESET** для переключения между 12- и 24-ми форматами отображения времени.

Единицы измерения



E73993

Нажмите **SET** и **RESET** для переключения между метрическими и имперскими единицами.

Звуковые сигнализаторы сообщений

Следующие звуковые сигналы можно отключить:

- температура наружного воздуха равна 4°C
- подтверждение установок времени
- нажатие кнопки **SET** и **RESET**

Информационные дисплеи



E73994

Нажмите кнопку **SET** и **RESET** для включения или выключения звуковых сигналов.

Выход из меню пользовательских настроек

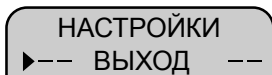

E73996

Нажмите **SET** и **RESET** для отключения будильника.

Органы управления микроклиматом

ПРИНЦИПЫ РАБОТЫ

Поступление наружного воздуха

Не допускайте закупоривания воздухозаборных отверстий перед ветровым стеклом (снегом, листьями и т.п.), чтобы система кондиционирования воздуха могла работать эффективно.

Рециркуляция воздуха

ПРЕДОСТЕРЕЖЕНИЕ

⚠ Длительное использование режима рециркуляции воздуха может привести к запотеванию стекол. Если стекла покрываются влагой, установите настройки режима удаления льда и влаги с лобового стекла.

Воздух в салоне будет изолирован от наружного. Наружный воздух не будет поступать в салон.

Отопление

Эффективность отопления салона зависит от температуры охлаждающей жидкости двигателя.

Кондиционирование воздуха

Примечание: Система кондиционирования воздуха работает только при температурах выше 4 °C (39 °F).

Примечание: При использовании кондиционера потребление топлива возрастает.

Воздух проходит через теплообменник и там охлаждается. Для предупреждения запотевания стекол воздух осушается. Конденсируемая влага направляется наружу. Поэтому, появление небольшой лужи воды под автомобилем нормально.

Общие сведения об управлении микроклиматом в салоне.

Плотно закрывайте все окна.

Отопление салона.

Направляйте поток воздуха к ногам. При холодной или влажной погоде следует направить часть воздушного потока к ветровому стеклу и дверным окнам.

Охлаждение салона

Направляйте поток воздуха в лицо.

ВЕНТИЛЯЦИОННЫЕ ДЕФЛЕКТОРЫ

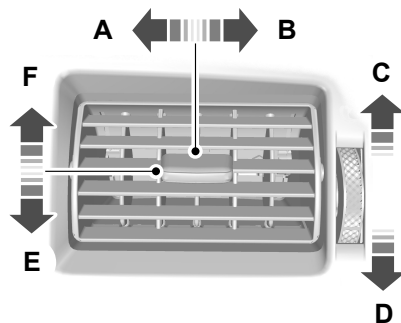

E71344

- A влево
- B вправо
- C Открыто

Органы управления микроклиматом

- D закрыто
- E вниз
- F вверх

РУЧНОЙ РЕЖИМ УПРАВЛЕНИЯ МИКРОКЛИМАТОМ

Регулятор распределения потоков воздуха

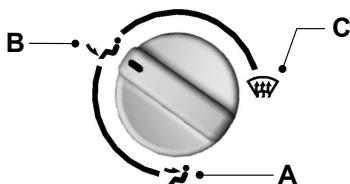

E65965

- A В сторону лица
- B В сторону ног
- C В сторону ветрового стекла

Примечание: Незначительная часть потока воздуха всегда направлена на обдув ветрового стекла.

Регулятор температуры воздуха



E65966

Вентилятор

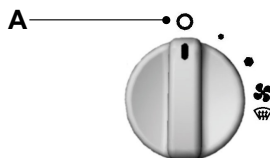

E65967

- A Вентилятор выключен

Примечание: При выключенном вентиляторе салона ветровое стекло может запотевать.

Рециркуляция воздуха

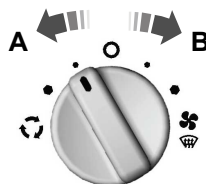

E65968

- A Рециркуляция воздуха
- B Поступление наружного воздуха

Быстрое удаление влаги и инея с ветрового стекла



E65969

Органы управления микроклиматом

Закройте все дефлекторы системы вентиляции, чтобы направить максимальный поток воздуха к ветровому стеклу. При необходимости включите обогрев стекол. См. **Окна и зеркала с обогревом** (стр. 74).

Режим быстрого прогрева салона



E65970

Вентиляция



E65971

Кондиционирование воздуха

Включение и выключение кондиционера воздуха

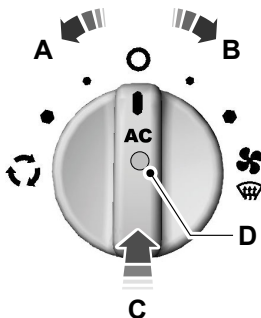

E65972

- A Рециркуляция воздуха
- B Поступление наружного воздуха
- C Вкл./выкл.
- D Световой индикатор включения кондиционера воздуха

Примечание: При работе кондиционера воздуха загорается световой индикатор, встроенный в регулятор скорости.

Охлаждение салона наружным воздухом



E65973

Включите кондиционер.

Органы управления микроклиматом

Режим быстрого охлаждения салона



E65974

Включите кондиционер.

Удаление запотевания и наледи с ветрового стекла



E65975

A В сторону ветрового стекла

Установите регулятор распределения воздуха в положение **A** и выберите режим подачи наружного воздуха. При температуре выше 4°C кондиционер воздуха включится автоматически. В таком случае световой индикатор **не** загорится.

Снижение влажности воздуха в салоне



E65976

A В сторону ветрового стекла

Установите регулятор распределения воздуха в положение **A** и выберите режим подачи наружного воздуха. При температуре выше 4°C кондиционер воздуха включится автоматически. В таком случае световой индикатор **не** загорится.

ОКНА И ЗЕРКАЛА С ОБОГРЕВОМ

Электрообогреватели ветрового и заднего стекла

Примечание: При очень низкой температуре окружающего воздуха и холодном двигателе обогрев ветрового стекла включается автоматически.

Примечание: Если обогрев ветрового стекла включен при включенной системе запуска/остановки двигателя, функция автоматического отключения двигателя не выполняется. Если переключатель одного из обогреваемых стекол нажимается после автоматической остановки двигателя, требуется перезапуск двигателя. См.

Использование цикла «Пуск-остановка» (стр. 93).

Органы управления микроклиматом

Обогреватель ветрового стекла



Обогреватель заднего стекла



Воспользуйтесь электрообогревателем для удаления инея и влаги с ветрового или заднего стекла. Их включение возможно только при работающем двигателе, а отключение произойдет в автоматическом режиме через короткий промежуток времени.

Электрообогрев наружных зеркал заднего вида

Примечание: Если автомобиль оборудован системой обогрева зеркал, ее включение осуществляется автоматически при включении обогрева ветрового или заднего стекла.



Наружные зеркала заднего вида оборудованы нагревательным элементом для удаления инея и влаги. Затем они автоматически отключатся через короткое время.

ВСПОМОГАТЕЛЬНЫЙ ОТОПИТЕЛЬ

Общая информация

ПРЕДУПРЕЖДЕНИЯ



Не пользуйтесь программируемым отопителем, работающим на топливе, на автозаправочных станциях, вблизи источников возгораемых паров, в пыльных или закрытых помещениях.

ПРЕДУПРЕЖДЕНИЯ



Не заправляйте автомобиль топливом при работающем дисплее отопителя.

Примечание: Программируемый отопитель, работающий на топливе, автоматически выключается при низком напряжении аккумулятора.

Примечание: Если прекращается подача питания к программируемому отопителю, работающему на топливе, все символы на дисплее будут мигать. В таких условиях отопитель не работает. *Перенастройка времени*

Примечание: Если возникает неисправность, программируемый отопитель, работающий на топливе, выключается. Квалифицированный специалист должен незамедлительно проверить состояние системы.

Соблюдайте следующие рекомендации:

- Включайте программируемый отопитель, работающий на топливе, примерно на 10 минут ежемесячно, на протяжении всего года. Это предотвращает заедание водяного насоса и электродвигателя отопителя.
- Во избежание образования коррозии охлаждающая жидкость, используемая в вашем автомобиле, должна содержать не менее 10% антифриза в течение всего года.
- Уровень охлаждающей жидкости должен находиться между отметками **MAX** и **MIN** на бачке, чтобы не возникли воздушные пробки. См. **Проверка охлаждающей жидкости двигателя** (стр. 153).

Органы управления микроклиматом

- Программируемый вентилятор обдува начинает работать, когда температура охлаждающей жидкости достигает определенного уровня. В этом режиме температура окружающей среды не играет никакой роли.
- При непрерывной работе отопителя блок контролирует температуру окружающей среды. Если эта температура выше 5°C, программируемый отопитель, работающий на топливе, не активируется.

Программируемый отопитель, работающий на топливе, действует независимо от отопителя автомобиля; он нагревает контур охлаждающей жидкости двигателя. Отопитель получает необходимое для работы топливо из топливного бака автомобиля. Им также можно пользоваться во время движения автомобиля, чтобы поддержать работу отопителя автомобиля и обеспечить более быстрый прогрев салона.

При включении программируемого отопителя, работающего на топливе, возможен выход отработавших газов из под днища автомобиля. Это нормальное явление, на которое можно не обращать внимания.

Принцип действия

Предварительные действия перед включением отопителя

ПРЕДОСТЕРЕЖЕНИЕ

❗ Если переключатель вентилятора обдува установлен не в положение один, это приведет к уменьшению срока службы или разряду аккумуляторной батареи.

Перед включением или программированием отопителя выполните следующие действия:

- Установите регулятор температуры отопителя в положение, соответствующее максимальной температуре.
- Поверните переключатель вентилятора в положение "1".
- Перед выключением зажигания включите режим рециркуляции воздуха. Выждите по меньшей мере пять секунд, чтобы система вентиляции закрыла наружные воздушные дефлекторы.
- Откройте все воздушные дефлекторы кабины.

Настройка таймера вспомогательного отопителя

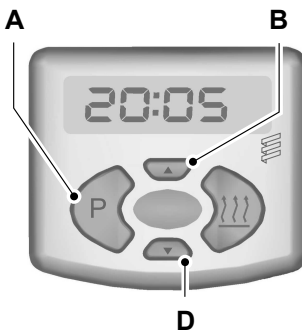

E71347

Нажмите и удерживайте кнопку **A** дольше трех секунд, пока на дисплее не начнут мигать цифры, обозначающие время. В течение ближайших пяти секунд нажмите на кнопки **B** и **D** для настройки времени. Для быстрого перевода времени нажмите и удерживайте соответствующую кнопку.

Органы управления микроклиматом

Настройка длительности периода работы отопителя

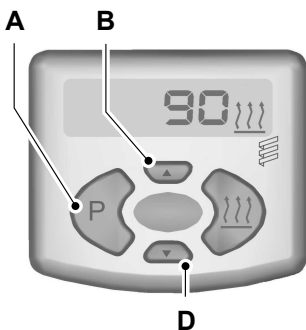

E71348

ПРЕДОСТЕРЕЖЕНИЕ

! Рекомендуемая длительность периода работы отопителя составляет 30 минут. Более длительная работа приведет к уменьшению срока службы или разряду аккумуляторной батареи.

Примечание: Можно запрограммировать длительность периода работы отопителя (при его включении или при программировании на включение в определенное время). Этот период может составлять от 10 до 120 минут.

Нажмите и удерживайте кнопку **A** дольше трех секунд, пока на дисплее не начнут мигать цифры, обозначающие время. Подождите пять секунд, пока на дисплее не появится символ и не начнут мигать цифры, означающие длительность работы отопителя.

Используйте для настройки длительности обогрева кнопки **B** и **D**.

После того как длительность периода работы настроена, нажмите на кнопку **A**. Дисплей будет отображать текущее время (часы и минуты, разделенные мигающим двоеточием).

Выключение отопителя

Нажмите на кнопку с символом обогрева. Отопитель будет продолжать работать в течение трех минут, а затем выключится. После этого на дисплее появится текущее время.

Режим работы отопителя в течение заданного времени

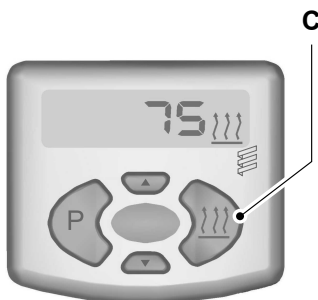

E71349

Отопитель в любой момент можно включить таким образом, чтобы он работал в течение предварительно заданного периода времени. Нажмите на кнопку **C**. Включится индикация на дисплее; на нем будет показано оставшееся время работы отопителя и символ обогрева.

Органы управления микроклиматом

Непрерывная работа отопителя

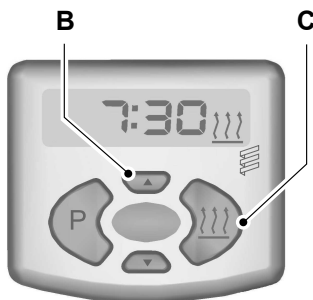

E71350

ПРЕДУПРЕЖДЕНИЕ



Отопитель продолжает работать после включения зажигания. Выключайте отопитель, если в его работе нет необходимости.

Нажмите и удерживайте кнопку **В**. Нажмите на кнопку **С**. Отопитель будет работать до повторного нажатия на кнопку **С**. Включится индикация на дисплее; на нем будет показано текущее время и символ обогрева.

Программируемый режим прогрева

Отопитель автоматически включается в предварительно заданное время и работает в течение заданного периода. Включится индикация на дисплее; на нем будет показан оставшийся период работы отопителя и символ обогрева.

Вы можете запрограммировать три разных времени включения отопителя.

Программирование времени включения отопителя

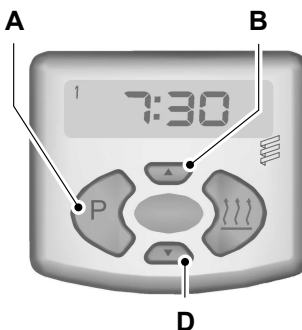

E71351

Нажимайте кнопку **А** несколько раз, пока на дисплее не появится символ (**1**, **2** или **3**), соответствующий требуемому времени включения отопителя. Используйте для настройки времени кнопки **В** и **Д**. Для быстрого перевода времени нажмите и удерживайте соответствующую кнопку.

Запрограммировав время включения отопителя, нажмите кнопку **А**. Дисплей будет отображать текущее время (часы и минуты, разделенные мигающим двоеточием).

Органы управления микроклиматом

Активация и отмена включения отопителя в запрограммированное время



E71352

Нажимайте кнопку **A** несколько раз, пока на дисплее не появится символ (**1**, **2** или **3**), соответствующий желаемому времени включения отопителя. Нажмите на кнопку **C**. На дисплее появится символ включения (**ON**). Чтобы отменить включение отопителя в предварительно заданное время, снова нажмите на кнопку **C**.

Сиденья

СИДЕНИЕ В ПРАВИЛЬНОМ ПОЛОЖЕНИИ

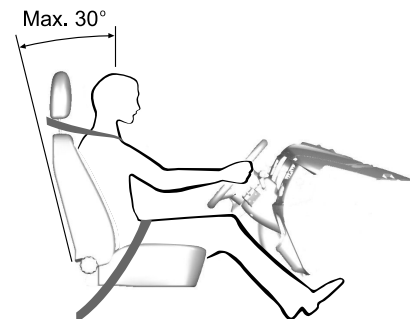

E688595

ПРЕДУПРЕЖДЕНИЯ

 Не регулируйте сиденья во время движения.

 Только правильно пристегнутый ремень безопасности может удержать ваше туловище в том положении, в котором достигается оптимальный эффект срабатывания подушки безопасности.

Правильная регулировка и использование сидений, подголовников, ремней и подушек безопасности обеспечит самую эффективную защиту при столкновении. Наши рекомендации:

- Сидеть следует вертикально, так, чтобы основание спины располагалось как можно глубже.
- Не отклоняйте спинку сиденья более чем на 30 градусов.

- Отрегулируйте подголовник так, чтобы его верхняя точка совпадала бы по уровню с самой верхней точкой вашей головы, а подголовник был бы максимально сдвинут вперед в такое положение, при котором вы ещё не испытываете дискомфорта.
- Между вашим туловищем и рулевым колесом должно быть достаточное расстояние. Рекомендуемое расстояние между грудной клеткой и крышкой подушки безопасности – как минимум 250 мм.
- Удерживайте рулевое колесо слегка согнутыми руками.
- Ноги тоже должны быть немного согнуты, чтобы вы могли полностью выжимать педали.
- Наплечная лента ремня безопасности должна проходить через центр плеча, набедренная лента ремня должна плотно обхватывать бедра.

Выберите комфортное положение посадки, которая дает вам полный контроль над автомобилем.

ПЕРЕДНИЕ СИДЕНЬЯ

ПРЕДУПРЕЖДЕНИЕ

 Не регулируйте сиденья во время движения.

Сиденья

Перемещение сидений назад и вперед



E66529

ПРЕДУПРЕЖДЕНИЕ



Чтобы убедиться в надежности фиксации сиденья после регулировки, попробуйте сдвинуть его назад и вперед.

ПРЕДОСТЕРЕЖЕНИЕ



Не придвигайте передние сиденья слишком близко к панели приборов. Двигайте сиденье максимально вперед только тогда, когда необходимо получить доступ к аккумуляторной батарее.

Регулировка валика поясничной поддержки

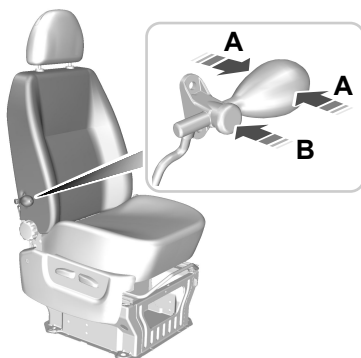

E66530

A Увеличение

B Уменьшение

Регулировка угла наклона подушки сиденья



E66531

Сиденья



E66532

Регулировка угла наклона спинки сиденья



E66533

Регулировка подлокотника



E66534

Вращайте ручку, расположенную под подлокотником.

Разворачивание сиденья

ПРЕДУПРЕЖДЕНИЕ

- ⚠ Убедитесь, что подушки и спинки сидений надёжно удерживаются своими фиксаторами.

ПРЕДОСТЕРЕЖЕНИЕ

- ⚠ Разворачивайте сиденье только в направлении центра автомобиля, а не в направлении двери.

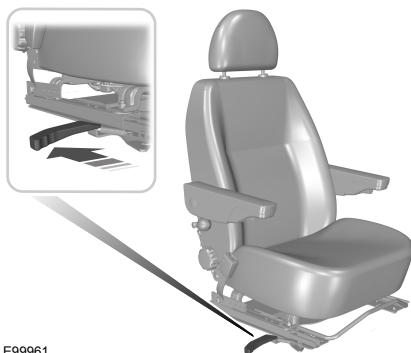

E99961

ЗАДНИЕ СИДЕНЬЯ

ПРЕДУПРЕЖДЕНИЯ

- ⚠ При движении автомобиля не следует лежать на задних сиденьях.
- ⚠ Убедитесь, что подушки и спинки сидений надёжно удерживаются своими фиксаторами.
- ⚠ Возвращая спинки сиденья в вертикальное положение, убедитесь, что ремни безопасности находятся в поле зрения пассажира и не защемлены позади сиденья.

Сиденья

Складывание секции раздельной спинки сиденья



E70789

Складывание всей спинки сиденья

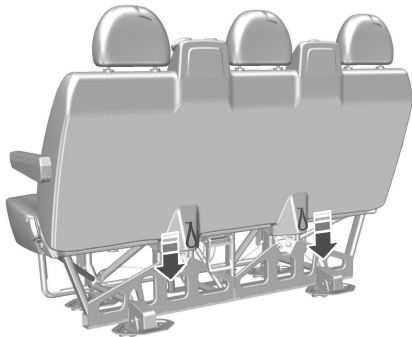

E68610

Чтобы сложить спинку сиденья:

1. Потяните вниз петли замков и удерживайте их там.
2. Толкните вперед спинку сиденья.

Чтобы вернуть спинку сиденья в вертикальное положение:

1. Потяните вниз петли замков и удерживайте их там.
2. Поднимите спинку сиденья.

Демонтаж многоместных сидений

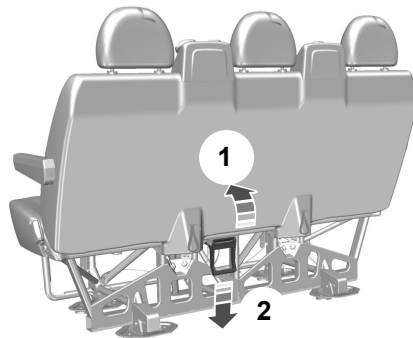

E68611

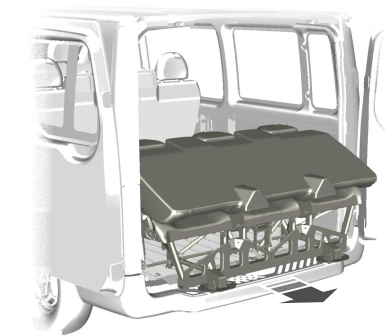

E68612

ПРЕДУПРЕЖДЕНИЯ



Закрывайте отверстия для болтов, открывающиеся при снятии сидений, заглушками, чтобы предотвратить попадание выхлопных газов в салон автомобиля.

Сиденья

ПРЕДУПРЕЖДЕНИЯ



Многоместное сиденье весит 89 килограммов.

ПРЕДОСТЕРЕЖЕНИЕ



Храните сиденье в сухом и безопасном месте.

1. Складывание спинки сиденья.
2. Потяните рычаг фиксатора вверх и удерживайте его там.
3. Осторожно потяните многоместное сиденье назад, пока из-под передней части рамы сиденья не покажутся замки, расположенные на полу.
4. Снимите сиденье.

Установку сиденья производите в обратной последовательности.

ПОДГОЛОВНИКИ

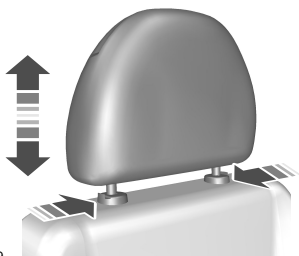

E66539

Регулирование положения подголовников.

ПРЕДУПРЕЖДЕНИЕ



Поднимите задние подголовники, если заднее сиденье снабжено удерживающей системой, предназначенной для взрослого пассажира или ребенка.

Отрегулируйте подголовник таким образом, чтобы его верхняя часть совпадала с макушкой вашей головы.

Снятие подголовников

Нажмите кнопки блокировки и снимите подголовник.

СИДЕНЬЯ С ОБОГРЕВОМ

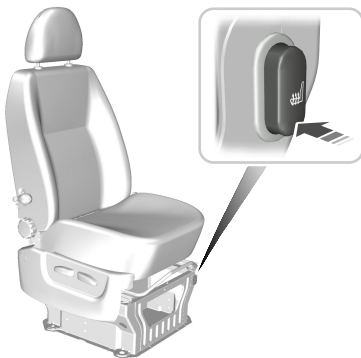

E66540

Примечание: Перед включением обогрева сидений необходимо запустить двигатель.

Примечание: Повторное включение обогрева возможно только при снижении температуры сиденья до уровня ниже 26° C (79 °F).

Максимальная температура сидений достигается через пять или шесть минут работы нагревателя. В системе обогрева предусмотрена функция автоматического отключения.

Функции обеспечения комфорта

ЧАСЫ

Автомобили с индикацией времени в аудиоблоке или блоке навигации

Подробная информация по настройке часов приведена в отдельном руководстве по аудиосистеме или системе навигации.

Автомобили с панелью приборов низкого уровня комплектации

Примечание: После установки времени прозвучит короткий сигнал.

Примечание: Нажмите и удерживайте кнопку установки времени в течение более чем одной секунды для переключения между 12- и 24-часовым форматом времени.

1. Поверните ключ зажигания в положение II.
2. Нажмите и удерживайте кнопку установки времени в течение более чем трех секунд, до тех пор, пока цифры на дисплее (отображающие текущее время) не начнут мигать.
3. Нажмите соответствующую кнопку для установки времени
Удерживайте кнопку для быстрой установки времени.

Автомобили с панелью приборов высокого уровня комплектации

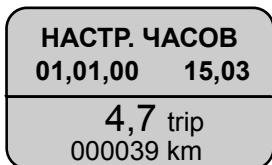

E73992

1. Перейдите к следующему экрану. Нажмите и удерживайте кнопку **SET** и **RESET**. Отображение даты начнет мигать. Установите дату с помощью регулятора.
2. Нажмите кнопки **SET** и **RESET** для сохранения настроек и переходу к установке месяца.
3. Аналогичным образом устанавливаются год, часы и минуты

После установки минут и часов нажмите кнопку **SET** и **RESET** для сохранения настроек в памяти.

ДЕРЖАТЕЛИ ДЛЯ БИЛЕТОВ

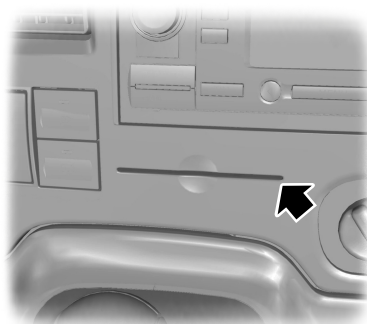

ПРИКУРИВАТЕЛЬ

ПРЕДОСТЕРЕЖЕНИЯ

- ! Использование розеток при неработающем двигателе может привести к разряду аккумуляторной батареи.
- ! Не удерживайте прикуриватель в нажатом положении.

Функции обеспечения комфорта

Примечание: Розетку также можно использовать для питания приборов, рассчитанных на напряжение питания 12 В и номинальный ток не более 20 А. Для подключения электроприборов используйте только рекомендованные соединительные элементы из ассортимента фирменных аксессуаров компании Ford или элементы, пригодные для подключения штекеров стандарта SAE.

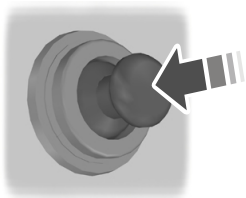

E72972

Нажмите на корпус прикуривателя. Подождите, пока прикуриватель автоматически выдвинется из гнезда.

За сведениями о расположении элементов: См. **Быстрый обзор** (стр. 9).

ПЕПЕЛЬНИЦА

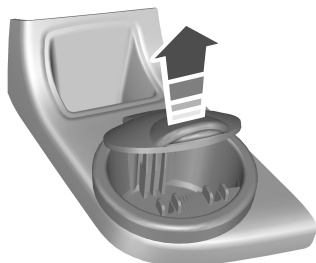

E69119

ДОПОЛНИТЕЛЬНЫЕ ЭЛЕКТРИЧЕСКИЕ РОЗЕТКИ

ПРЕДУПРЕЖДЕНИЕ



Использование при неработающем двигателе приводит к разрядке аккумуляторной батареи. Напряжение аккумуляторной батареи может быть недостаточным для запуска двигателя.

Примечание: Также можно их использовать для питания приборов, рассчитанных на напряжение питания 12 В и номинальный ток не более 20 А. Для подключения электроприборов используйте только рекомендованные соединительные элементы из ассортимента фирменных аксессуаров компании Ford или элементы, пригодные для подключения штекеров стандарта SAE.

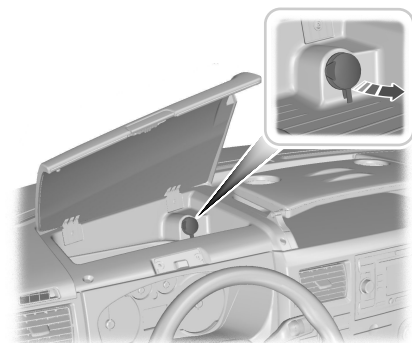

E69125

Функции обеспечения комфорта

ПОДСТАВКИ ДЛЯ СТАКАНОВ

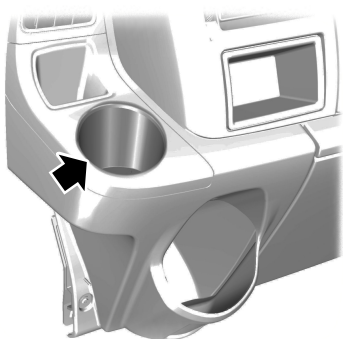

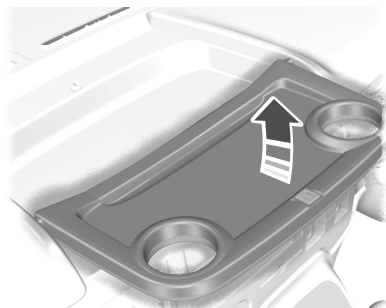

E69128



E69129

ПРЕДУПРЕЖДЕНИЯ

-  Не ставьте емкости с горячими напитками на подстаканники при движении автомобиля.
-  Не используйте подносы при движении автомобиля.
-  Не ставьте стеклянные предметы в подстаканники.

МЕСТА ДЛЯ ХРАНЕНИЯ ВЕЩЕЙ

Верхнее вещевое отделение

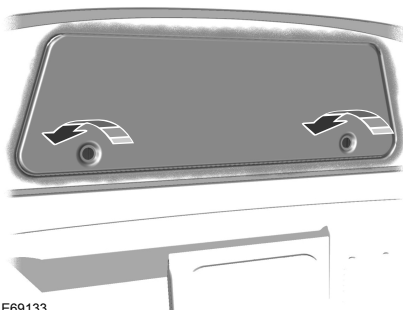

E69133

ПРЕДУПРЕЖДЕНИЕ

-  Не кладите в верхнее вещевое отделение тяжелые предметы.

Места для хранения вещей в передней части пассажирского салона



E77061

Функции обеспечения комфорта

ДЕРЖАТЕЛЬ ДЛЯ БУТЫЛОК

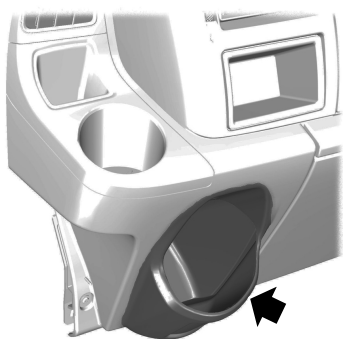

E75484

ПРЕДУПРЕЖДЕНИЕ

 Не ставьте стеклянные предметы в держатель бутылок.

НАПОЛЬНЫЕ КОВРИКИ

ПРЕДУПРЕЖДЕНИЕ

 Используя напольные коврики, обязательно убедитесь в том, что коврики правильно закреплены с помощью подходящих зажимов, в таком положении, которое не затрудняет работу педалей.

ДОПОЛНИТЕЛЬНЫЙ РАЗЪЕМ (AUX IN)

См. отдельное руководство по аудиоаппаратуре.

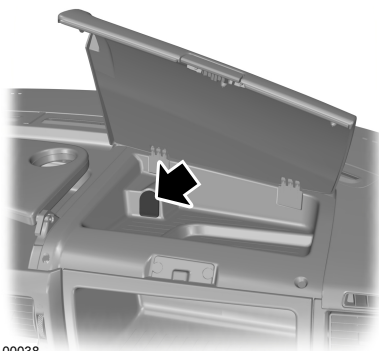

E100038

USB-ПОРТ

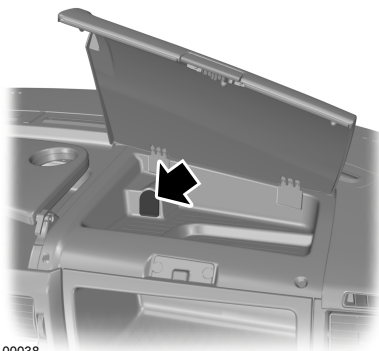

E100038

См. **Возможности обеспечения связи** (стр. 264).

Запуск и остановка двигателя

ОБЩАЯ ИНФОРМАЦИЯ

Общие правила пуска двигателя

Если аккумуляторная батарея была отсоединена, то после ее подсоединения автомобиль может проявлять некоторые нетипичные ходовые качества на протяжении примерно 8 км пробега.

Это объясняется тем, что системе управления двигателем требуется перенастройка для соответствия параметрам двигателя. На необычное поведение автомобиля в этот период можно не обращать внимания.

Пуск двигателя методом буксировки или толкания автомобиля

ПРЕДУПРЕЖДЕНИЕ



Чтобы избежать повреждения автомобиля, не пытайтесь запустить двигатель методом буксировки или толкания автомобиля. Используйте для этой цели провода и дополнительную аккумуляторную батарею. См. **Запуск автомобиля от внешнего источника электропитания** (стр. 162).

ВЫКЛЮЧАТЕЛЬ ЗАЖИГАНИЯ

ПРЕДУПРЕЖДЕНИЕ



Не переводите ключ зажигания в положение **0** или **I** во время движения.



E72128

0 Зажигание выключено.

I Зажигание выключено и отключены главные потребители электроэнергии.

Примечание: Не оставляйте ключ зажигания в этом положении длительное время во избежание разряда аккумуляторной батареи.

II Зажигание включено. Все электрические потребители подключены. Горят предупредительные и контрольные лампы. В этом положении ключ должен находиться при движении автомобиля. Также, ключ должен быть повернут в это положение при буксировке автомобиля.

III Включение стартера. Отпустите ключ сразу же после пуска двигателя.

ПУСК БЕНЗИНОВОГО ДВИГАТЕЛЯ

Примечание: Стартер нельзя включать на время свыше 30 секунд.

Запуск и остановка двигателя

Холодный/прогретый двигатель

Для всех автомобилей

ПРЕДОСТЕРЕЖЕНИЕ

 Если температура опускается ниже -20°C (-4°F), перед запуском двигателя следует включить зажигание хотя бы на одну секунду. Это позволит создать достаточное для запуска давление подачи топлива.

Автомобили с механической коробкой передач

Примечание: *Не нажимайте педаль акселератора.*

1. Нажмите педаль сцепления до упора.
2. Запустите двигатель.

Автомобили с автоматической трансмиссией

Примечание: *Не нажимайте педаль акселератора.*

1. Выберите режим "Нейтраль" или "Стоянка".
2. Нажмите педаль тормоза до упора.
3. Запустите двигатель.

Для всех автомобилей

Если двигатель не заведется за 15 секунд, подождите немного и попробуйте еще раз.

Если двигатель не запускается после **трех** попыток, подождите 10 секунд и следуйте процедуре, описанной в разделе **Пуск двигателя в случае излишнего поступления топлива**.

Если двигатель не заводится при температуре ниже -25°C (-13°F), нажмите педаль акселератора от $\frac{1}{4}$ до $\frac{1}{2}$ хода и попытайтесь запустить его еще раз.

Пуск двигателя в случае излишнего поступления топлива

Автомобили с механической коробкой передач

1. Нажмите педаль сцепления до упора.
2. Нажмите педаль акселератора до упора и удерживайте ее.
3. Запустите двигатель.

Автомобили с автоматической трансмиссией

1. Выберите режим "Нейтраль" или "Стоянка".
2. Нажмите педаль акселератора до упора и удерживайте ее.
3. Нажмите педаль тормоза до упора.
4. Запустите двигатель.

Для всех автомобилей

Если двигатель не запускается, повторите процедуру, описанную в разделе **Холодный/прогретый двигатель**.

Частота холостого хода двигателя после пуска

В зависимости от температуры двигателя частота холостого хода после пуска будет различной.

Запуск и остановка двигателя

Если двигатель холодный, частота холостого хода будет автоматически увеличена, чтобы как можно скорее прогреть каталитический нейтрализатор. Тем самым обеспечивается минимальная токсичность отработавших газов.

По мере прогрева каталитического нейтрализатора частота холостого будет постепенно снижаться.

ПУСК ДИЗЕЛЬНОГО ДВИГАТЕЛЯ

Холодный/прогретый двигатель

Для всех автомобилей

Примечание: Если температура ниже -15°C (5°F), может потребоваться проворачивание двигателя длительною до 15 секунд. Если автомобиль постоянно эксплуатируется в условиях подобных температур, рекомендуется установить обогреватель двигателя.

Примечание: Продолжайте вращать двигатель, пока он не запустится.

Примечание: Стартер нельзя включать на время свыше 15 секунд.

Примечание: Если двигатель не запускается после нескольких попыток, загорается контрольная лампа двигателя. См. **Сигнализаторы и индикаторы** (стр. 58). Для того чтобы исключить риск повреждения стартера, требуется выждать 30 минут перед последующими попытками запустить двигатель.



Включите зажигание и ждите, пока не загорится индикатор свечи зажигания.

Автомобили с механической коробкой передач

Примечание: Не нажимайте педаль акселератора.

1. Нажмите педаль сцепления до упора.
2. Запустите двигатель.

Автомобили с автоматической трансмиссией

1. Установите селектор в положение "P" или "N".
2. Нажмите педаль тормоза до упора.
3. Запустите двигатель.

ФИЛЬТР ТВЕРДЫХ ЧАСТИЦ

Фильтр нейтрализации твердых частиц (сажевый фильтр) (DPF) входит в систему выпуска отработавших газов вашего автомобиля. Фильтр нейтрализует несгоревшие частицы дизельного топлива (частицы сажи), содержащиеся в отработавших газах.

Регенерация

ПРЕДУПРЕЖДЕНИЕ



Не допускается парковать автомобиль или оставлять его с работающим двигателем на участке, покрытом сухими листьями, сухой травой или иными возгораемыми материалами. Процесс регенерации DPF создает очень высокую температуру отработавших газов, при этом детали выпускной системы излучают значительный объем теплоты во время и после регенерации DPF, а также после выключения двигателя. Это создает потенциальную опасность возгорания.

Запуск и остановка двигателя

ПРЕДОСТЕРЕЖЕНИЕ

 Не допускайте полной выработки топлива.

Примечание: Если регенерация осуществляется при малых оборотах или в режиме холостого хода двигателя, может ощущаться запах горячего металла, сопровождаемый щелкающим металлическим звуком. Это нормальное явление, обуславливаемое высокими температурами процесса регенерации.

Примечание: После выключения двигателя вентиляторы могут в течение короткого времени продолжать работать.

В отличие от обычного фильтра, требующего периодическую замену, противосажевый фильтр регенерируется или самоочищается для поддержания эффективности работы. Процесс регенерации происходит автоматически. Однако, в некоторых случаях, вам, возможно, будет необходимо обеспечить условия, при которых происходит регенерация фильтра.

Если вы совершаете поездки только на короткое расстояние, или ваш маршрут подразумевает частые остановки и трогание с места, связанные с увеличением ускорения и торможением двигателем, периодические поездки с соблюдением следующих условий могут способствовать выполнению процесса регенерации:

- Двигайтесь с постоянной скоростью, желательно по шоссе или по автомагистрали, в течение 20 минут.
- Не допускайте длительной работы двигателя на холостом ходу, соблюдайте предписанные ограничения скорости и учитывайте дорожную обстановку.

- Не выключайте зажигание.
- Используйте более низкую передачу чем обычно, чтобы во время этой поездки поддерживалась повышенная частота вращения двигателя, когда это применимо.

ВЫКЛЮЧЕНИЕ ДВИГАТЕЛЯ

Автомобили с дизельными двигателями

ПРЕДОСТЕРЕЖЕНИЕ

 Не выключайте двигатель, когда он работает на высоких оборотах. Иначе турбонасос продолжит работать, после того, как давление масла снизится до нуля. Это приведет к преждевременному износу подшипника турбокомпрессора.

Отпустите педаль акселератора. Дождитесь, когда частота вращения коленчатого вала двигателя уменьшится до холостого хода, и выключите двигатель.

Пуск-остановка

ПРИНЦИПЫ РАБОТЫ

Система ESO

ПРЕДУПРЕЖДЕНИЕ



Для автомобилей с системой запуска/остановки двигателя действуют другие требования к аккумуляторной батарее. Ее необходимо заменить на аккумуляторную батарею с полностью идентичными техническими характеристиками.

Система состоит из системы запуска/остановки двигателя и ограничителя скорости. Эти системы способствуют снижению расхода топлива и выбросов CO₂, отключая двигатель в режиме холостого хода, например, когда автомобиль останавливается на светофоре. Повторный запуск двигателя осуществляется при нажатии водителем педали сцепления или по требованию какой-либо системы автомобиля, например для подзарядки аккумуляторной батареи. Система также ограничивает скорость автомобиля с максимальным пределом в 110 км/ч (70 миль/ч). См. **Автоматический ограничитель скорости (ASL)** (стр. 121).

Для максимальной эффективности системы при остановках дольше трех секунд переведите рычаг переключения передач в нейтральное положение и отпустите педаль сцепления.

ИСПОЛЬЗОВАНИЕ ЦИКЛА «ПУСК-ОСТАНОВКА»

ПРЕДУПРЕЖДЕНИЯ



Возможен автоматический перезапуск двигателя, если это требуется для работы системы. Автоматический запуск возможен только при нажатии одной из педалей. Если ни одна педаль не нажимается, индикатор системы запуска-остановки двигателя будет мигать, а на дисплее будет отображаться сообщение.



Выключайте зажигание перед тем, как открыть крышку капота или перед проведением технического обслуживания.



Всегда выключайте зажигание перед выходом из автомобиля: система может заглушить двигатель, но зажигание останется включенным.



Система может не работать, если не отключить дополнительные нагрузки при выключенном зажигании.

Примечание: Система работает только при прогревом двигателя и температуре наружного воздуха от 0 °C (32 °F) до 40 °C (104 °F).

Примечание: Если заглушить двигатель, а затем в течение пяти секунд выжать педаль сцепления, система автоматически перезапустит двигатель.

Примечание: При выключении двигателя индикатор системы запуска-остановки двигателя подсвечивается зеленым. См. **Сигнализаторы и индикаторы** (стр. 58).

Пуск-остановка

Примечание: Если в системе выявлена неисправность, система деактивируется. Лампа **OFF** выключателя **ECO** будет включена постоянно. Если лампа не выключается после включения зажигания, проверьте систему у квалифицированного механика.

Примечание: При отключении системы выключатель подсвечивается.

Примечание: Система включится вместе с ограничителем скорости. См. **Автоматический ограничитель скорости (ASL)** (стр. 121).

Включение и выключение системы

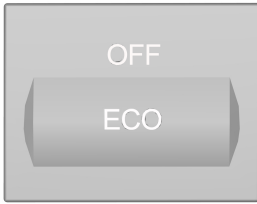

E140218

Система включена по умолчанию. Для того чтобы выключить систему, нажмите на выключатель на панели приборов. Система остается деактивированной только в рамках текущего цикла зажигания. Для того чтобы включить систему, нажмите на выключатель еще раз. Информация о расположении элементов. См. **Быстрый обзор** (стр. 9).

Процедура остановки двигателя

1. Остановите автомобиль.
2. Переключите рычаг передач в нейтральное положение.
3. Отпустите педаль сцепления.

4. Отпустите педаль акселератора.

В определенных условиях, примеры которых приводятся ниже, система не может выполнить выключение двигателя:

- Низкое напряжение аккумулятора.
- Чрезмерно низкая или чрезмерно высокая температура двигателя.
- Дверь водителя была открыта.
- Низкая рабочая температура двигателя.
- Если скорость движения не превышает 5 км/ч (3 миль/ч).
- Автомобиль находится на крутом склоне.
- Обогрев ветрового и заднего стекла включен.
- В процессе регенерации сажевого фильтра.

Процедура перезапуска двигателя

Примечание: Рычаг переключения передач должен находиться в нейтральном положении. Если рычаг переключения передач не находится в нейтральном положении, индикатор системы запуска/остановки двигателя будет мигать, а на дисплее будет отображаться сообщение.

Нажмите на педаль сцепления.

ПРЕДУПРЕЖДЕНИЕ



Возможен автоматический перезапуск двигателя, если это требуется для работы системы. Автоматический запуск возможен только при нажатии одной из педалей. Если ни одна педаль не нажимается, индикатор системы запуска-остановки двигателя будет мигать, а на дисплее будет отображаться сообщение.

Пуск-остановка

При определенных условиях, примеры которых приводятся ниже, система может автоматически перезапустить двигатель:

- Низкое напряжение аккумулятора.
- Обогрев ветрового и заднего стекла включен.
- Автомобиль начал движение (например, скатываться вниз по склону).

Топливо и заправка

МЕРЫ ПРЕДОСТОРОЖНОСТИ

ПРЕДУПРЕЖДЕНИЯ



Прекращайте заправку, после того как заправочный пистолет отключится во второй раз.

Лишнее топливо заполняет расширительное пространство топливного бака, что может привести к выплескиванию топлива из бака. Выплескивание топлива - это источник опасности для других участников дорожного движения.



Исключите присутствие источников пламени или теплоты вблизи элементов системы топливоподачи. Топливная система находится под давлением. При наличии утечек в системе топливоподачи возникает риск получения травм.

КАЧЕСТВО ТОПЛИВА - БЕНЗИНОВЫЙ

ПРЕДОСТЕРЕЖЕНИЕ



Нельзя пользоваться бензином содержащим свинец или соединения других металлов (например марганца). Это может привести к повреждению системы выпуска.

Примечание: Рекомендуется использовать только высококачественное топливо без каких-либо присадок или других средств ухода за двигателем.

Применяйте только очищенный от свинца бензин **с октановым числом не менее 95**, который отвечает требованиям **EN 228** или аналогичного стандарта.

КАЧЕСТВО ТОПЛИВА - ДИЗЕЛЬНЫЙ

ПРЕДУПРЕЖДЕНИЕ



Не смешивайте дизельное топливо с маслом, бензином или другими жидкостями. Это может вызвать химическую реакцию.

ПРЕДОСТЕРЕЖЕНИЯ



Нельзя добавлять в дизельное топливо керосин, парафин или бензин. Это может привести к поломке топливной системы.



Применяемое дизельное топливо должно отвечать требованиям стандарта **EN 590** или соответствующей спецификации, которая действует в данной стране.

Примечание: Мы рекомендуем вам использовать только высококачественное топливо.

Примечание: Не рекомендуется использовать присадки или другие средства ухода за двигателем, которые не одобрены компанией Ford.

Примечание: Не рекомендуется долгое использование присадок, предназначенных для предупреждения парафинизации топлива.

Длительное хранение

Большинство сортов дизельного топлива содержат био-дизельный компонент; рекомендуется перед длительным хранением/перерывом в эксплуатации автомобиля (дольше двух месяцев) заправлять топливный бак только минеральным дизельным топливом (если оно доступно) или добавлять антиоксидант. Ваш дилер поможет подобрать подходящий антиоксидант.

Топливо и заправка





КАТАЛИТИЧЕСКИЙ НЕЙТРАЛИЗАТОР

ПРЕДУПРЕЖДЕНИЕ

 Не допускается парковать автомобиль или оставлять его с работающим двигателем на участке, покрытом сухими листьями, сухой травой или иными возгораемыми материалами. Работающая выпускная труба излучает значительное тепло, в том числе и после остановки двигателя. Это создает потенциальную опасность возгорания.

Управление автомобилем с каталитическим нейтрализатором

ПРЕДОСТЕРЕЖЕНИЯ

-  Избегайте следующих состояний: полная выработка топлива из бака.
-  Нельзя проворачивать двигатель в течение долгого времени.
-  Не пытайтесь запускать двигатель при отсоединенном питании свечей зажигания.
-  Не пытайтесь завести автомобиль с помощью толкания или буксировки. Используйте дополнительные кабели. См. **Запуск автомобиля от внешнего источника электропитания** (стр. 162).
-  Не выключайте зажигание во время движения.

КРЫШКА ЛЮЧКА ЗАЛИВНОЙ ГОРЛОВИНЫ

ПРЕДУПРЕЖДЕНИЯ

 Будьте внимательны при заправке автомобиля топливом, чтобы не допустить пролития остатков топлива из заправочного пистолета.

 Перед тем, как вынуть заправочный пистолет, мы рекомендуем вам подождать в течение хотя бы 10 секунд. Это даст возможность остаткам топлива стечь в топливный бак.

ПРЕДОСТЕРЕЖЕНИЕ

 Если вы моете автомобиль водой под большим давлением, направляйте струю воды на лючок крышки заливной горловины топливного бака только на короткое время, с расстояния не менее 20 см.

Примечание: При снятии крышки заливной горловины топливного бака вы можете услышать шипение, это нормально и не является неисправностью.

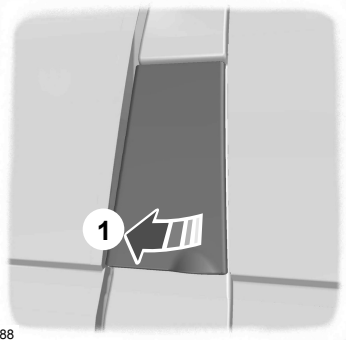

E66588

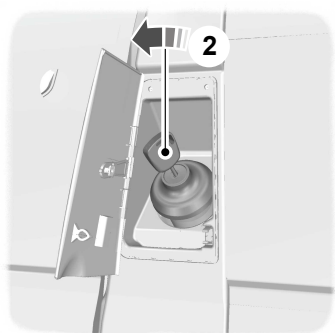

E95392

ЗАПРАВКА ТОПЛИВОМ

ПРЕДОСТЕРЕЖЕНИЕ

 Не пытайтесь запустить двигатель, если в бак залито топливо ненадлежащего типа. Это может привести к поломке двигателя. Система должна быть немедленно проверена специалистом, прошедшим соответствующую подготовку.

РАСХОД ТОПЛИВА

Величина топливной экономичности и уровень выброса диоксида углерода получены на основании лабораторных испытаний в соответствии с директивой ЕЭС за номером 80/1268/ЕЕС с учетом последующих поправок. Эти параметры обеспечиваются всеми заводами-изготовителями автомобилей.

Они даются с целью сравнения показателей различных версий и комплектаций автомобиля. Также вышеуказанные значения не предназначены для отражения реальной топливной экономичности вашего автомобиля. Реальная топливная экономичность автомобиля определяется множеством факторов, среди которых: стиль вождения, эксплуатация автомобиля при высоких скоростях, движения с частыми остановками и троганьями с места, использование кондиционера, наличие установленных аксессуаров и буксировка прицепа и т.д.

За рекомендациями по вопросу улучшения топливной экономичности обращайтесь у официальному дилеру компании Ford.

Топливо и заправка

ТЕХНИЧЕСКИЕ ХАРАКТЕРИСТИКИ

Расход топлива

Комплектация	Городской цикл	Загородный цикл	Комбинированный цикл	Выбросы CO ₂
	л/100 км (миль/галлон)	л/100 км (миль/галлон)	л/100 км (миль/галлон)	г/км
Kombi 2.4L DuraTorq-TDCi 74 кВт (100 л.с.), передаточное число главной передачи: 4,78	11,2 (25,2) - 11,5 (24,6)	7,5 (37,7) - 7,9 (35,8)	8,9 (31,9) - 9,2 (30,6)	234 - 244
Kombi 2.4L DuraTorq-TDCi 74 кВт (100 л.с.), передаточное число главной передачи: 3,73, 6-ступенчатая механическая коробка передач, с DPF	10,8 (26,2) - 11,0 (25,7)	7,2 (39,2) - 7,4 (38,2)	8,5 (33,1) - 8,7 (32,4)	225 - 230
Kombi 2.4L DuraTorq-TDCi 74 кВт (100 л.с.), передаточное число главной передачи: 5.11	12,0 (23,5) - 12,4 (22,8)	8,0 (35,3) - 8,4 (33,6)	9,5 (29,8) - 9,9 (28,6)	250 - 261
Kombi 2.4L DuraTorq-TDCi 74 кВт (100 л.с.), передаточное число главной передачи: 4,27, 6-ступенчатая механическая коробка передач, с DPF	12,2 (23,2) - 12,4 (22,8)	8,1 (34,9) - 8,3 (34,0)	9,6 (29,4) - 9,8 (28,8)	254 - 259
Kombi 2,4L DuraTorq-TDCi 85 кВт (115 л.с.), передаточное число главной передачи: 3,73, 6-ступенчатая механическая коробка передач, без DPF	10,6 (26,7) - 10,7 (26,4)	7,3 (38,7) - 7,4 (38,2)	8,5 (33,2) - 8,6 (32,8)	225 - 227
Kombi 2,4L DuraTorq-TDCi 85 кВт (115 л.с.), передаточное число главной передачи: 3,73, 6-ступенчатая механическая коробка передач, с DPF	10,9 (25,8) - 11,1 (25,4)	7,1 (39,8) - 7,3 (38,7)	8,5 (33,2) - 8,7 (32,4)	225 - 230

Топливо и заправка

Комплектация	Городской цикл	Загородный цикл	Комбинированный цикл	Выбросы CO ₂
	л/100 км (миль/галлон)	л/100 км (миль/галлон)	л/100 км (миль/галлон)	г/км
Kombi 2,4L DuraTorq-TDCi 85 кВт (115 л.с.), передаточное число главной передачи: 4,27, 6-ступенчатая механическая коробка передач, без DPF	12,6 (22,4) - 12,8 (22,1)	7,9 (35,8) - 8,0 (35,3)	9,6 (29,4) - 9,8 (28,8)	254 - 258
Kombi 2,4L DuraTorq-TDCi 85 кВт (115 л.с.), передаточное число главной передачи: 4,27, 6-ступенчатая механическая коробка передач, с DPF	12,5 (22,6) - 12,7 (22,2)	7,9 (35,8) - 8,1 (34,9)	9,6 (29,4) - 9,8 (28,8)	253 - 259
Kombi 2.4L DuraTorq-TDCi 103 кВт (140 л.с.), передаточное число главной передачи: 3,73, 6-ступенчатая механическая коробка передач, без DPF	11,4 (24,8) - 11,5 (24,6)	7,6 (37,2) - 7,8 (36,2)	9,0 (31,4) - 9,2 (30,8)	238 - 242
Kombi 2.4L DuraTorq-TDCi 103 кВт (140 л.с.), передаточное число главной передачи: 3,73, 6-ступенчатая механическая коробка передач, с DPF	11,4 (24,8) - 11,6 (24,4)	7,6 (37,2) - 8,0 (35,3)	9,0 (31,4) - 9,3 (30,3)	238 - 246
Kombi 2.4L DuraTorq-TDCi 103 кВт (140 л.с.), передаточное число главной передачи: 4,27, 6-ступенчатая механическая коробка передач, без DPF	12,8 (22,1) - 12,9 (21,9)	8,1 (34,9) - 8,3 (34,0)	9,8 (28,7) - 10,0 (28,3)	260 - 264
Kombi 2.4L DuraTorq-TDCi 103 кВт (140 л.с.), передаточное число главной передачи: 4,27, 6-ступенчатая механическая коробка передач, с DPF	12,8 (22,1) - 13,1 (21,6)	8,1 (34,9) - 8,5 (33,2)	9,8 (28,7) - 10,2 (27,7)	260 - 269

Топливо и заправка

Комплектация	Городской цикл	Загородный цикл	Комбинированный цикл	Выбросы CO ₂
	л/100 км (миль/галлон)	л/100 км (миль/галлон)	л/100 км (миль/галлон)	г/км
Kombi 3.2L DuraTorq-TDCi 147 кВт (200 л.с.), передаточное число главной передачи: 3,58, 6-ступенчатая механическая коробка передач	12,9 (21,9) - 13,0 (21,7)	7,9 (35,7) - 8,0 (35,2)	9,8 (29,0) - 9,9 (28,7)	258 - 260
Kombi 3.2L DuraTorq-TDCi 147 кВт (200 л.с.), передаточное число главной передачи: 4,10, 6-ступенчатая механическая коробка передач	14,4 (19,6) - 14,5 (19,5)	8,4 (33,6) - 8,5 (33,2)	10,6 (26,6) - 10,7 (26,4)	280 - 283

Автомобиль с приводом на задние колеса — M1

Расход топлива

Комплектация	Городской цикл	Загородный цикл	Комбинированный цикл	Выбросы CO ₂
	л/100 км (миль/галлон)	л/100 км (миль/галлон)	л/100 км (миль/галлон)	г/км
2.2L Duratorq-TDCi (74 кВт/100 л.с.), (92 кВт/125 л.с.) - (Puma), передаточное число моста: 3,91, Stage V, с системой запуска/остановки двигателя	9,9 (28,6) - 10,1 (28)	7,1 (39,8) - 7,2 (39,2)	8,1 (34,9) - 8,3 (34)	214 - 219
2.2L Duratorq-TDCi (74 кВт/100 л.с.) - (Puma), передаточное число моста: 3,58, Stage V, с системой запуска/остановки двигателя	9,2 (30,8) - 9,4 (30,1)	6,9 (40,9) - 7 (40,4)	7,7 (36,7) - 7,9 (35,7)	204 - 209

Топливо и заправка

Комплектация	Городской цикл	Загородный цикл	Комбинированный цикл	Выбросы CO ₂
	л/100 км (миль/галлон)	л/100 км (миль/галлон)	л/100 км (миль/галлон)	г/км
2.2L Duratorq-TDCi (74 кВт/100 л. с.) - (Puma), передаточное число моста: 3,58, Stage V, без системы запуска/остановки двигателя	9,7 (29,1) - 9,9 (28,6)	6,9 (40,9) - 7 (40,4)	7,9 (35,7) - 8,1 (34,9)	209 - 214
2.2L Duratorq-TDCi (92 кВт/125 л. с.) - (Puma), передаточное число моста: 3,31, Stage V, с системой запуска/остановки двигателя	8,5 (33,1) - 8,7 (32,4)	6,7 (42,2) - 6,8 (41,5)	7,3 (38,7) - 7,5 (37,7)	194 - 199
2.2L Duratorq-TDCi (92 кВт/125 л. с.) - (Puma), передаточное число моста: 3,31, Stage V, без системы запуска/остановки двигателя	9,1 (31) - 9,3 (30,4)	6,7 (42,2) - 6,8 (41,5)	7,6 (37,2) - 7,7 (36,7)	199 - 204
2.2L Duratorq-TDCi (92 кВт/125 л. с.) - (Puma), передаточное число моста: 3,91, Stage V, без системы запуска/остановки двигателя	10,3 (27,4) - 10,6 (26,7)	7,1 (39,8) - 7,2 (39,2)	8,3 (34) - 8,5 (33,1)	219 - 224
2.2L Duratorq-TDCi (74 кВт/100 л. с.), (92 кВт/125 л. с.) - (Puma), передаточное число моста: 3,91, Stage IV, без системы запуска/остановки двигателя	10,3 (27,4) - 10,6 (26,7)	7,1 (39,8) - 7,2 (39,2)	8,3 (34) - 8,5 (33,1)	219 - 224
2.2L Duratorq-TDCi (74 кВт/100 л. с.) - (Puma), передаточное число моста: 3,58, Stage IV, без системы запуска/остановки двигателя	9,7 (29,1) - 9,9 (28,6)	6,9 (40,9) - 7 (40,4)	7,9 (35,7) - 8,1 (34,9)	209 - 214

Топливо и заправка

Комплектация	Городской цикл	Загородный цикл	Комбинированный цикл	Выбросы CO ₂
	л/100 км (миль/галлон)	л/100 км (миль/галлон)	л/100 км (миль/галлон)	г/км
2.2L Duratorq-TDCi (92 кВт/125 л. с.) - (Puma), передаточное число моста: 3,31, Stage IV, без системы запуска/остановки двигателя	9,1 (31) - 9,3 (30,4)	6,7 (42,2) - 6,8 (41,5)	7,6 (37,2) - 7,7 (36,7)	199 - 204

Автомобиль с приводом на передние колеса — M1

Расход топлива

Комплектация	Городской цикл	Загородный цикл	Комбинированный цикл	Выбросы CO ₂
	л/100 км (миль/галлон)	л/100 км (миль/галлон)	л/100 км (миль/галлон)	г/км
2.2L Duratorq-TDCi (74 кВт/100 л. с.), (92 кВт/125 л. с.) (103 кВт/140 л. с.) - (Puma), передаточное число моста: 4,36, Stage V, с системой запуска/остановки двигателя	8,1 (34,9) - 8,3 (34)	6,3 (44,8) - 6,5 (43,5)	7 (40,4) - 7,2 (39,2)	184 - 189
2.2L Duratorq-TDCi (74 кВт/100 л. с.), (92 кВт/125 л. с.) (103 кВт/140 л. с.) - (Puma), передаточное число моста: 4,93, Stage V, с системой запуска/остановки двигателя	8,5 (33,1) - 8,7 (32,4)	6,4 (44,1) - 6,6 (42,8)	7,2 (39,2) - 7,4 (38,2)	189 - 194

Топливо и заправка

Комплектация	Городской цикл	Загородный цикл	Комбинированный цикл	Выбросы CO ₂
	л/100 км (миль/галлон)	л/100 км (миль/галлон)	л/100 км (миль/галлон)	г/км
2.2L Duratorq-TDCi (74 кВт/100 л. с.), (92 кВт/125 л. с.) (103 кВт/140 л. с.) - (Puma), передаточное число моста: 4,36, Stage V, без системы запуска/остановки двигателя	8,6 (32,8) - 8,8 (32,1)	6,3 (44,8) - 6,5 (43,5)	7,2 (39,2) - 7,4 (38,2)	189 - 194
2.2L Duratorq-TDCi (74 кВт/100 л. с.), (92 кВт/125 л. с.) (103 кВт/140 л. с.) - (Puma), передаточное число моста: 4,93, Stage V, без системы запуска/остановки двигателя	9 (31,4) - 9,2 (30,8)	6,4 (44,1) - 6,6 (42,8)	7,4 (38,2) - 7,5 (37,7)	194 - 199
2.2L Duratorq-TDCi (74 кВт/100 л. с.), (92 кВт/125 л. с.) (103 кВт/140 л. с.) - (Puma), передаточное число моста: 4,36, Stage IV, с системой запуска/остановки двигателя	8,7 (32,4) - 8,8 (32,1)	6,3 (44,8) - 6,5 (43,5)	7,2 (39,2) - 7,4 (38,2)	189 - 194
2.2L Duratorq-TDCi (92 кВт/125 л. с.) (103 кВт/140 л. с.) - (Puma), передаточное число моста: 4,93, Stage IV, с системой запуска/остановки двигателя	9 (31,4) - 9,2 (30,8)	6,4 (44,1) - 6,6 (42,8)	7,4 (38,2) - 7,5 (37,7)	194 - 199

Коробка передач

МЕХАНИЧЕСКАЯ КОРОБКА ПЕРЕДАЧ

ПРЕДОСТЕРЕЖЕНИЕ

! Запрещается включать передачу заднего хода при движении автомобиля. Это может привести к повреждению коробки передач.

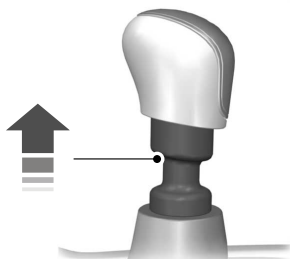

E99067

На некоторых автомобилях при выборе передачи заднего хода необходимо поднять стопорное кольцо.

ПОЛНЫЙ ПРИВОД

ПРЕДОСТЕРЕЖЕНИЕ

! Ремонт полноприводного автомобиля необходимо производить, когда **ВСЕ** колеса находятся на опорной поверхности, а его буксировку следует осуществлять так, чтобы его **ВСЕ** колеса были подняты. См. **Эвакуация автомобиля** (стр. 143).

Если индикатор AWD мигает во время движения, это указывает на неполадки. После возникновения неисправности система отключается. Система должна быть проверена механиком, прошедшим надлежащую подготовку.

Автоматический режим

Система полного привода, устанавливаемая на некоторые версии с приводом на задние колеса, автоматически обеспечивает подвод крутящего момента к переднему мосту при снижении коэффициента сцепления с опорной поверхностью (например, на мокрой, заснеженной или покрытой льдом дороге).

Как только необходимо в полном приводе отпадает, система автоматически отключает передний мост и крутящий момент подводится только к задним колесам.

Ручной режим

Примечание: Если во время движения по нормальной дорожной поверхности остается включенным ручной режим, возможно, автомобиль будет проявлять необычные динамические характеристики.

Примечание: При превышении скорости 100 км/ч ручной режим отключается автоматически.

Если при трогании на очень скользкой дорожной поверхности требуется дополнительное тяговое усилие, нажмите на переключатель AWD. Информация о расположении элементов. См. **Быстрый обзор** (стр. 9). Включится подсветка переключателя.

Для возврата в автоматический режим нажмите на переключатель еще раз.

Тормоза

ПРИНЦИПЫ РАБОТЫ

Дисковые тормозные механизмы

Попадание влаги в дисковые тормозные механизмы приводит к уменьшению эффективности торможения. На обратном пути после мойки слегка нажмите педаль тормоза несколько раз, чтобы избавиться от водяной пленки,

неисправности системы ABS;

ПРЕДУПРЕЖДЕНИЕ



Система ABS не снимает с водителя обязательств быть внимательным и осторожным за рулем.

ABS помогает сохранять полную управляемость и стабильность движения при экстренном торможении путем предотвращения блокировки колес.

СОВЕТЫ ПО УПРАВЛЕНИЮ АВТОМОБИЛЕМ С АНТИБЛОКИРОВОЧНОЙ СИСТЕМОЙ ТОРМОЗОВ

Примечание: Срабатывание системы ощущается в виде вибрации на педали тормоза; движение можно продолжить. Поддерживайте усилие давления на педаль. Также может быть слышен дополнительный шум из системы. Это нормальное явление, на которое можно не обращать внимания.

Система ABS не устраняет риски в следующих условиях:

- если автомобиль движется слишком близко к впереди идущему автомобилю;
- при аквапланировании автомобиля;
- при слишком быстром прохождении поворота;
- очень плохое состояние дорожного покрытия.

СТОЯНОЧНЫЙ ТОРМОЗ

ПРЕДУПРЕЖДЕНИЕ



Во время стоянки рычаг селектора автомобилей с автоматической КПП должен обязательно находиться в положении **P (парковка)**.

- Нажмите до упора педаль тормоза.
- Аккуратно потяните рычаг стояночного тормоза вверх до самого крайнего положения.
- Перемещая рычаг вверх, не нажимайте кнопку блокировки.
- Если ваш автомобиль припаркован на склоне или передней частью вверх на уклон, необходимо включить первую передачу или диапазон **P (парковка)** и повернуть рулевое колесо в сторону от бордюра.
- Если ваш автомобиль припаркован на склоне или передней частью вниз под уклон, необходимо включить передачу заднего хода или диапазон **P (парковка)** и повернуть рулевое колесо к бордюру.

Для выключения стояночного тормоза нажмите с усилием педаль тормоза, слегка потяните рычаг вверх, нажмите кнопку блокировки и опустите рычаг вниз.

Система динамической стабилизации

ПРИНЦИПЫ РАБОТЫ

Система курсовой устойчивости (ESP)

ПРЕДУПРЕЖДЕНИЕ



Система не снимает с водителя обязательств быть внимательным и осторожным за рулем.

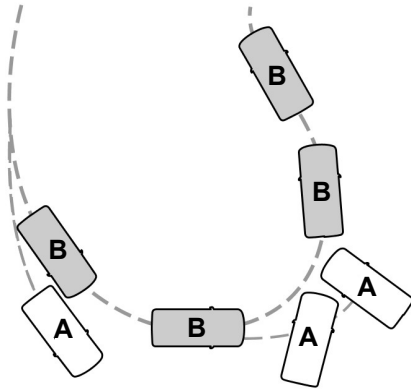

E72903

- A Без системы ESP
- B С системой ESP

Данная система поддерживает курсовую устойчивость в начальный момент отклонения от намеченного курса. Это достигается за счет притормаживания отдельных колес и уменьшения (при необходимости) крутящего момента двигателя.

Система также обеспечивает улучшенную работу антипробуксовочной системы с помощью снижения крутящего момента двигателя при пробуксовке колес, когда Вы нажимаете на педаль акселератора. Она уменьшает возможность заноса на скользких дорогах и улучшает комфорт, ограничивая пробуксовку колес на крутых поворотах.

Предупреждающий сигнализатор системы курсовой устойчивости (ESP)

Во время движения этот индикатор мигает при активации системы. См. **Сигнализаторы и индикаторы** (стр. 58).

Помощь при экстренном торможении

ПРЕДУПРЕЖДЕНИЕ



Система не снимает с водителя обязательств быть внимательным и осторожным за рулем.

Система определяет момент экстренного торможения путем измерения скорости нажатия педали тормоза. Пока педаль остается нажатой, система обеспечивает максимальную эффективность торможения. Система может уменьшить тормозной путь в критических ситуациях.

ИСПОЛЬЗОВАНИЕ СИСТЕМЫ ДИНАМИЧЕСКОЙ СТАБИЛИЗАЦИИ

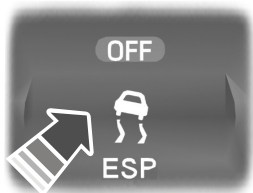

E78085

При скорости движения автомобиля менее 60 км/ч нажмите и удерживайте переключатель в течение одной секунды. Включится подсветка переключателя.

Примечание: Отключённая система ESP временно возобновит работу, если нажать на педаль тормоза при скольжении автомобиля. В этом случае контрольная лампа ESP мигнёт.

Примечание: Отключенная водителем система автоматически возобновляет работу, если скорость движения автомобиля становится выше 60 км/ч.

Для того чтобы включить систему, нажмите переключатель еще раз. Система включается автоматически каждый раз при включении зажигания.

За сведениями о расположении элементов: См. **Быстрый обзор** (стр. 9).

Контроль тягового усилия

ПРИНЦИПЫ РАБОТЫ

Противобуксовочная система восстанавливает сцепление колёс с дорогой, если они начинают пробуксовывать, при скорости до 40 км/ч (25 миль/ч). До тех пор, пока колесо не перестанет проскальзывать, система будет создавать давление в тормозном механизме данного колеса, снижая скорость его вращения.

ИСПОЛЬЗОВАНИЕ КОНТРОЛЯ ТЯГОВОГО УСИЛИЯ

Противобуксовочная система включается при включении зажигания.

При функционировании системы мигает соответствующая контрольная лампа. Разгоняйтесь медленно, пока у проскальзывающего колеса вновь не появится сцепление с дорогой.

Противобуксовочная система временно отключится, если она использовалась слишком интенсивно в течение короткого промежутка времени. Это нормальное явление, которое никак не сказывается на работе тормозной системы.

При отключении системы динамической стабилизации (ESP) противобуксовочная система будет продолжать работать. В таком случае контрольная лампа на комбинации приборов **не** будет мигать.

Система помощи при трогании на подъеме

ПРИНЦИПЫ РАБОТЫ

Система HLA позволяет облегчить трогание автомобиля с места, когда он находится на подъеме, без использования стояночного тормоза.

Если система включена, находящийся на уклоне автомобиль остается неподвижным непродолжительное время после отпускания вами педали тормоза. В это время вы сможете переместить ногу с педали тормоза на педаль акселератора и начать движение. Тормоза автоматически отпускаются, когда двигатель развивает достаточный крутящий момент для предотвращения скатывания автомобиля на подъеме. Это является большим преимуществом при трогании на подъеме, например с уклона на стоянке, в плотном потоке, или при движении задним ходом вверх на стоянке.

ПРЕДУПРЕЖДЕНИЕ

 Система не заменяет работу стояночного тормоза. Когда вы покидаете автомобиль, всегда задействуйте стояночный тормоз и включайте первую или заднюю передачу.

ИСПОЛЬЗОВАНИЕ СИСТЕМЫ ПОМОЩИ ПРИ ТРОГАНИИ НА ПОДЪЕМЕ

Система включается автоматически, если автомобиль останавливается на склоне крутизной более 3%. Если автомобиль обращен вниз (к подножию склона), система действует на передаче заднего хода; если автомобиль обращен вверх (к вершине склона), система действует на любой передаче движения вперед.

Активация системы

ПРЕДУПРЕЖДЕНИЯ



После включения системы требуется, чтобы водитель оставался в автомобиле.



Система активна, только если на щитке приборов горит зеленая контрольная лампа. Водитель должен непрерывно контролировать автомобиль и систему и, если необходимо, вмешиваться в ее работу.

Систему можно включить, только если соблюдены следующие условия:

- Двигатель работает.
- Все двери (включая грузовые) полностью закрыты.
- Стояночный тормоз полностью выключен.
- Отсутствует аварийный режим.

Для активизации системы:

1. Выжмите педали тормоза и сцепления, чтобы полностью остановить автомобиль. Удерживайте педали тормоза и сцепления выжатыми.
2. Если датчики выявляют, что автомобиль находится на склоне, система автоматически активируется и загорается зеленая контрольная лампа на щитке приборов.
3. Когда вы уберете ногу с педали тормоза, автомобиль не будет скатываться под уклон в течение примерно 2-3 секунд. Это время удерживания автоматически продлевается, если вы находитесь в процессе трогания.
4. Начинать движение обычным образом. Тормоза будут отпущены автоматически.

Система помощи при трогании на подъеме

ПРЕДУПРЕЖДЕНИЕ



Если происходит чрезмерное наращивание частоты вращения двигателя, или во время активной работы системы обнаруживается неисправность, система отключается, зеленая контрольная лампа гаснет.

Деактивация системы

Для того чтобы деактивировать систему, выполните **одно** из следующих действий:

- Включите стояночный тормоз.
- Откройте любую дверь (включая грузовые двери).
- Начиная движение вверх по склону без повторного задействования тормозов.
- Выждите две-три секунды для автоматической деактивации системы.
- Если система работает в активном режиме на передаче движения вперед, выберите передачу заднего хода.
- Если система работает в активном режиме на нейтрали, отпустите педаль сцепления.
- Если система работает в активном режиме на передаче заднего хода, выберите нейтраль.

Зеленая контрольная лампа погаснет.

Блокировка системы

При необходимости обслуживающий вас дилер может деактивировать эту функцию.

Системы помощи при парковке

ПРИНЦИПЫ РАБОТЫ

ПРЕДУПРЕЖДЕНИЕ



Система помощи при парковке не снимает с вас ответственности за управление автомобилем.

ПРЕДОСТЕРЕЖЕНИЯ



Автомобили, оборудованные не одобренным нами буксирным устройством, могут неверно обнаруживать препятствия.



Способность датчиков к выявлению препятствий может нарушиться в сильный дождь или в присутствии искажающих помех.



Датчики могут оказаться не в состоянии обнаружить предметы, поверхность которых поглощает ультразвуковые волны.



Система помощи при парковке не распознает препятствия,двигающиеся от автомобиля. Они могут быть обнаружены только на короткий промежуток времени, когда снова начинают двигаться по направлению к автомобилю.



Будьте особенно внимательны при движении задним ходом с буксирным устройством или аксессуарами, закрепленными сзади, например устройством для перевозки велосипедов, так как система помощи при парковке определяет только расстояние от препятствия до заднего бампера.



Если вы моете автомобиль водой под большим давлением, направляйте струю воды на датчики только на короткое время, с расстояния не менее 20 см.

Примечание: Для автомобилей, оборудованных съемным буксирным крюком, задние датчики выключаются автоматически, когда какой-либо фонарь прицепа (или световые панели) подключены к 13-штырьевому разъему через буксирный модуль, одобренный нашей компанией.

Примечание: Следите за тем, чтобы на датчики системы не попадали грязь, лед и снег. Не очищайте их острыми предметами.

Примечание: Система помощи при парковке может выдавать ложные звуковые предупреждения, если она выявляет сигнал, передаваемый на частоте работы датчиков, или если автомобиль сильно загружен.

Примечание: Внешние датчики могут реагировать на стены гаража. Если расстояние между внешним датчиком и стеной не изменяется в течение трех секунд, звуковое предупреждение выключается. По мере движения внутренние датчики начинают выявлять препятствия, находящиеся сзади.

ИСПОЛЬЗОВАНИЕ СИСТЕМЫ ПОМОЩИ ПРИ ПАРКОВКЕ

ПРЕДУПРЕЖДЕНИЕ



Система помощи при парковке не снимает с вас ответственности за управление автомобилем.

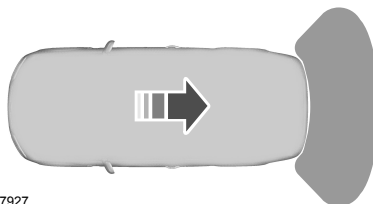

E77927

Системы помощи при парковке

Система помощи при парковке включается автоматически после включения передачи заднего хода. При этом должно быть включено зажигание.

Когда расстояние от заднего бампера до препятствия станет равным примерно 150 см, а расстояние от борта автомобиля до препятствия станет равным примерно 50 см, включится прерывистый звуковой сигнал. С уменьшением расстояния до препятствия частота тона будет повышаться. Когда расстояние до заднего бампера становится меньше 30 см, включается непрерывный звуковой сигнал.

Примечание: *Если в течение трех секунд раздается сигнал высокого тона, то это свидетельствует о неисправности. Система будет отключена. Система должна быть проверена механиком, прошедшим надлежащую подготовку.*

Камера заднего обзора

ПРИНЦИПЫ РАБОТЫ

Камера улучшает обзор и используется при движении задним ходом.

ПРЕДУПРЕЖДЕНИЕ



Система не снимает с водителя обязательств быть внимательным и осторожным за рулем.

ПРЕДОСТЕРЕЖЕНИЯ



Если вы моете автомобиль водой под большим давлением, направляйте струю воды на камеру только на короткое время, с расстояния не менее 20 см.



Не прикладывайте к камере давление.

Примечание: Следите за тем, чтобы на камеру не попадали грязь, лед и снег. Не используйте для очистки острые предметы, обезжириватели, мастику и продукты органического происхождения. Пользуйтесь только мягкой тканью.

Во время работы камеры на дисплее появляются справочные линии, иллюстрирующие траекторию движения вашего автомобиля, и примерное расстояние для предметов, расположенных сзади.

ИСПОЛЬЗОВАНИЕ КАМЕРА ЗАДНЕГО ОБЗОРА

ПРЕДУПРЕЖДЕНИЯ



Работа камеры заднего вида может зависеть от температуры наружного воздуха, состояния автомобиля и дороги.



Расстояния, отображаемые на дисплее, могут отличаться от фактических расстояний.



Не помещайте напротив камеры никакие предметы.

Камера заднего обзора

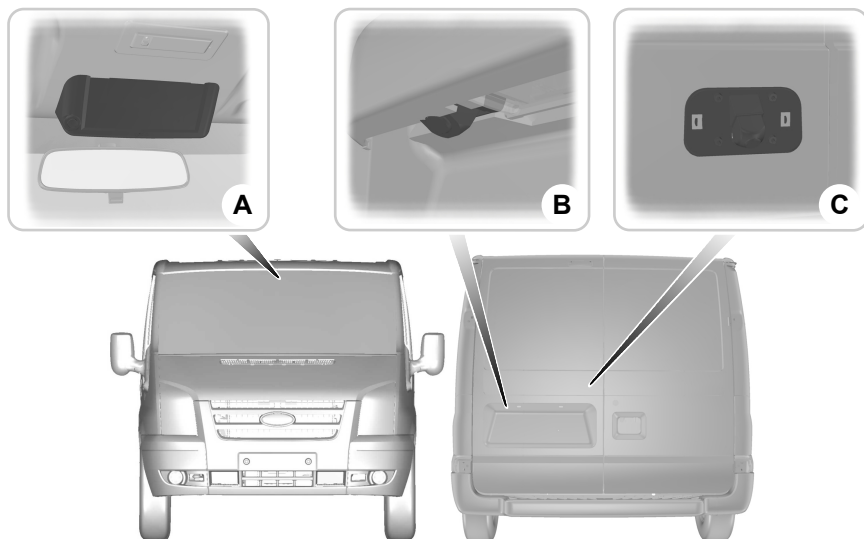

E95058

- A Дисплей камеры заднего вида
- B Камера заднего вида - поднимаемая дверь багажного отделения
- C Камера заднего вида - дверь грузового отсека

Активация камеры заднего вида

ПРЕДОСТЕРЕЖЕНИЕ

- ! Камера не всегда распознает предметы, расположенные близко к автомобилю.

Включите зажигание, выберите передачу заднего хода. На экране появится изображение.

Корректная работа камеры может быть нарушена в следующих условиях:

- Темные зоны.
- Интенсивный свет.

- Быстрый рост или уменьшение наружной температуры.
- Намокание камеры, например, под действием дождя или высокой влажности.
- Блокировка поля обзора камеры, например, грязью.

Использование дисплея

ПРЕДОСТЕРЕЖЕНИЯ

- ! Препятствия, расположенные выше камеры, не отображаются. Если необходимо, осмотрите участок позади автомобиля.

Камера заднего обзора

ПРЕДОСТЕРЕЖЕНИЯ

⚠ Отметки служат только для справки; они рассчитываются, исходя из предположения, что автомобиль максимально загружен и находится на ровной горизонтальной поверхности.

Примечание: При движении задним ходом автомобиля с прицепом линии на экране обозначают траекторию движения автомобиля, а не прицепа.

Линии показывают предполагаемую траекторию движения автомобиля и расстояние до наружных зеркал и заднего бампера.



E100159

- A Зазор для наружных зеркал заднего вида - 0,1 м
- B 0,5 м
- C 1 м

Камера заднего обзора

D 2 м

E 3 м

Включение и выключение камеры заднего вида

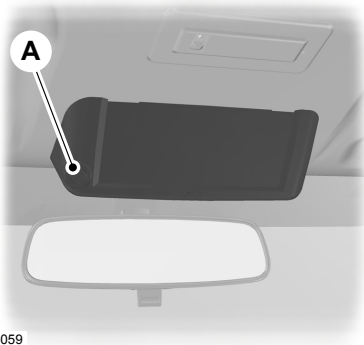

E95059

A Кнопка включения и выключения

Для того чтобы вручную выключить систему, нажмите на кнопку **A**.

Примечание: Эта кнопка действует, только если выбрана передача заднего хода и включено зажигание.

Отключение камеры заднего вида

Примечание: Выключите передачу заднего хода. Перед отключением дисплей короткое время продолжает работать.

Управление скоростью

ПРИНЦИПЫ РАБОТЫ

Система круиз-контроля позволяет вам управлять скоростью автомобиля при помощи кнопок, вынесенных на рулевое колесо. Системой круиз-контроля можно пользоваться, если скорость автомобиля превышает 30 км/ч.

ИСПОЛЬЗОВАНИЕ СИСТЕМЫ КРУИЗ-КОНТРОЛЯ

ПРЕДУПРЕЖДЕНИЕ

 Системой круиз-контроля не следует пользоваться при движении в интенсивном транспортном потоке, на извилистых или скользких дорогах.

Включение системы круиз-контроля



E75456

Примечание: Система готова записать в память значение стабилизируемой скорости.

Занесение в память значения стабилизируемой скорости

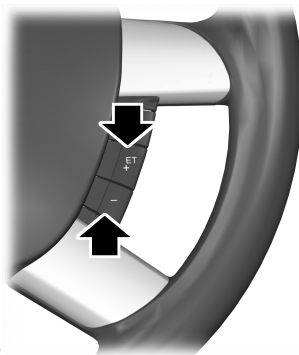

E75452

Нажмите на кнопку, что сохранить и поддерживать вашу текущую скорость. Загорится индикатор круиз-контроля. См. **Сигнализаторы и индикаторы** (стр. 58).

Изменение значения стабилизируемой скорости

ПРЕДУПРЕЖДЕНИЕ

 При движении автомобиля на спуске его скорость может превысить значение, занесенное в память системы круиз-контроля. Круиз-контроль не задействует тормозную систему автомобиля. Чтобы помочь системе поддерживать заданное значение скорости, включите низшую передачу и нажмите на кнопку **SET-**.

Управление скоростью

Примечание: Если вы ускоряете движение, нажав на педаль акселератора, то значение скорости, занесенное в память системы круиз-контроля, не изменится. Когда вы отпустите педаль акселератора, автомобиль вновь будет двигаться со скоростью, занесенной в память системы круиз-контроля.

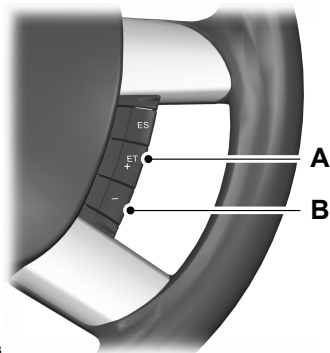

E95393

- A Ускорение
- B Снижение скорости

Отмена режима стабилизации скорости

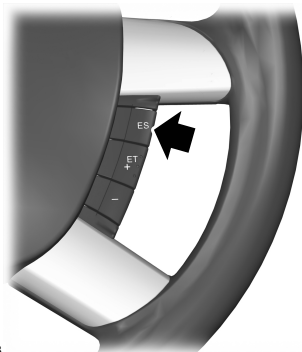

E75453

Нажмите на педаль тормоза или на кнопку **RES**.

Примечание: После этого система круиз-контроля не будет поддерживать заданную скорость. Индикатор включения системы круиз-контроля не загорится, но в памяти системы сохранится предварительно заданное значение скорости.

Восстановление значения стабилизируемой скорости

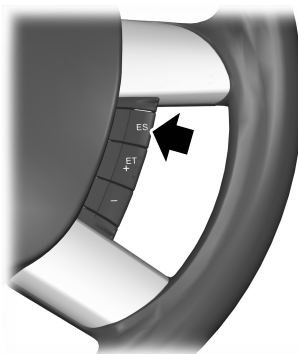

E75453

Индикатор включения системы круиз-контроля загорится, и система попытается вызвать из памяти предварительно заданное значение стабилизируемой скорости.

Управление скоростью

Выключение системы круиз-контроля



E75455

При этом из памяти системы будет удалено предварительно заданное значение стабилизируемой скорости. Индикатор круиз-контроля не загорится.

Автоматический ограничитель скорости (ASL)

ПРИНЦИПЫ РАБОТЫ

Ограничитель частоты вращения двигателя

Ограничение оборотов двигателя предотвращает преждевременный выход двигателя из строя.

Ограничитель скорости автомобиля

Ограничитель скорости автомобиля не позволяет ехать быстрее, чем запрограммировано. Более подробная информация имеется на табличке на водительском солнцезащитном козырьке.

Автомобили с дизельными двигателями

Можно задать другую величину предельной скорости автомобиля. Важно, чтобы она была в рамках ограничений, установленных Правилами дорожного движения. За дополнительной информацией обращайтесь к обслуживающему вас дилеру.

Автомобили с системой запуска/остановки двигателя

Примечание: Если на автомобиле задано ограничение скорости ниже 110 км/ч (70 миль/ч), оно отменит команды ограничителя скорости, связанного с системой запуска/остановки двигателя.

При включении системы запуска/остановки двигателя скорость автомобиля ограничена максимальным пределом 110 км/ч (70 миль/ч).



E140218

Система включена по умолчанию. Для отключения ограничения скорости нажмите выключатель **ECO**. Система остается деактивированной только в рамках текущего цикла зажигания. Для того чтобы включить систему, нажмите на выключатель еще раз. Информация о расположении элементов. См. **Быстрый обзор** (стр. 9).



Перевозка груза

ОБЩАЯ ИНФОРМАЦИЯ

ПРЕДУПРЕЖДЕНИЯ

-  Для закрепления груза используйте стропы, соответствующие принятому стандарту. DIN.
 -  Убедитесь в надежном закреплении всех элементов.
 -  Старайтесь располагать груз как можно ниже и ближе к передней части багажного отделения.
 -  Запрещается управлять автомобилем с открытой дверью багажного отделения. Несоблюдение этого правила может привести к попаданию отработавших газов в салон автомобиля.
 -  Запрещается превышать допустимые нагрузки на переднюю и заднюю ось автомобиля. См. **Идентификация автомобиля** (стр. 195).
-

ПРЕДОСТЕРЕЖЕНИЯ

-  Никакие предметы не должны соприкасаться с задними окнами.
 -  Не используйте никакие абразивные материалы для очистки внутренней поверхности задних окон.
 -  Не наклеивайте на внутреннюю поверхность задних окон никакие ярлыки или стикеры.
-

ПРИСПОСОБЛЕНИЯ ДЛЯ ФИКСАЦИИ ГРУЗА

Примечание: Количество устройств для крепления груза может варьироваться в зависимости от модели автомобиля.

Перевозка груза

Закрепление груза

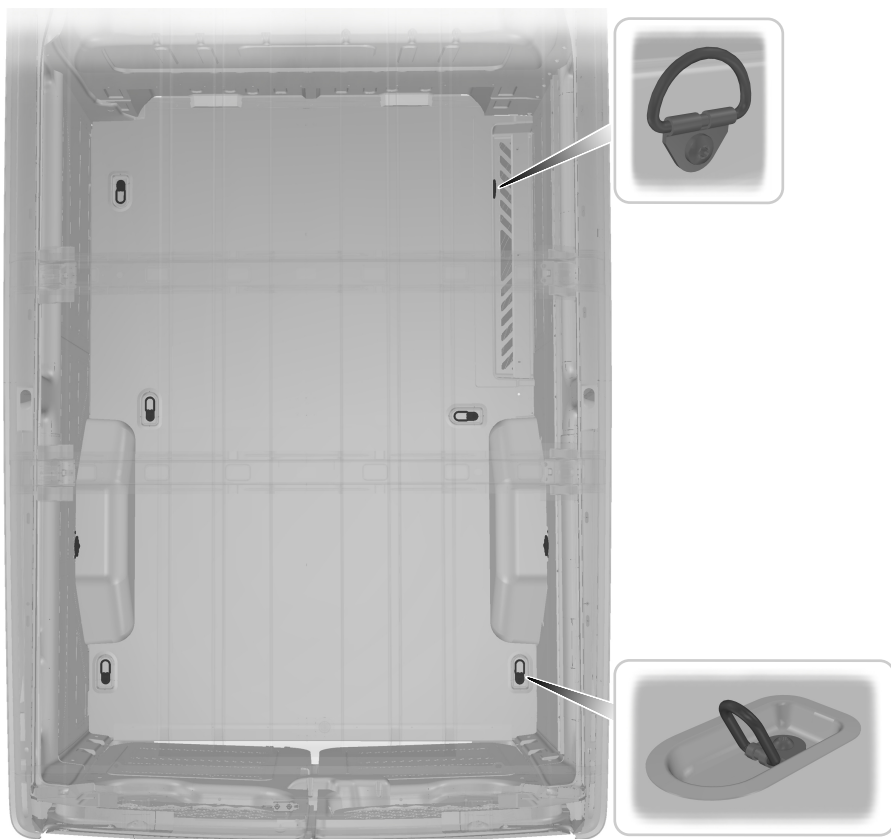

E75510

Перевозка груза

Вспомогательные фиксаторы

Продольная дуга средней высоты



E77500

ВЕРХНИЕ БАГАЖНИКИ КРЫШИ И КРОНШТЕЙНЫ ДЛЯ РАЗЛИЧНЫХ ГРУЗОВ

Релинги крыши

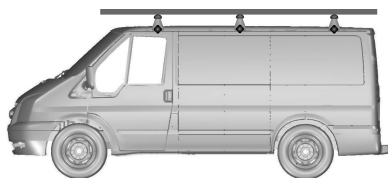

E71359

ПРЕДУПРЕЖДЕНИЯ

! На автобусах с длинной колесной базой, односкатными задними колесами, 13, 14 или 15 посадочными местами и дизельным двигателем мощностью 200 л.с. не допускается верхнее размещение багажа (на багажнике крыши).

ПРЕДУПРЕЖДЕНИЯ

! На автобусах с длинной колесной базой, односкатными задними колесами, 13, 14 или 15 посадочными местами, дизельным двигателем мощностью 140 л.с. и полным приводом не допускается верхнее размещение багажа (на багажнике крыши).

! При использовании верхнего багажника расход топлива вашего автомобиля будет выше, и некоторые его эксплуатационные свойства могут измениться.

! Перед установкой верхнего багажника внимательно прочитайте инструкцию производителя и следуйте ей.

ПРЕДОСТЕРЕЖЕНИЯ

! Не выходите за рамки предельной нагрузки на ось, установленной для вашего автомобиля. См.

Идентификация автомобиля (стр. 195).

! Не превышайте максимально допустимую нагрузку на багажник крыши, составляющую 100 кг или 50 кг для вариантов Euroline и Nugget (включая сам багажник).

Проверяйте надёжность крепления багажника и его состояние, как описано ниже:

- перед поездкой
- после 50 км (30 миль)
- после 1000 км (600 миль).

автомобили, оборудованные аварийным выходом

См. **Аварийный выход** (стр. 128).

Буксировка

БУКСИРОВКА ПРИЦЕПА

ПРЕДУПРЕЖДЕНИЯ



Не превышайте допустимую максимальную массу автомобиля и прицепа, указанную на идентификационной табличке. См. **Идентификация автомобиля** (стр. 195).



Запрещается превышать скорость в 90 км/ч, если масса груженого автопоезда превышает 2000 кг.

ПРЕДОСТЕРЕЖЕНИЕ



Не превышайте максимальную допустимую нагрузку на тягово-сцепное устройство прицепа, т.е. вертикальную нагрузку на шаровую опору, которая составляет 112 кг (247 фунтов) для всех вариантов кроме автомобилей со сдвоенной кабиной и кузовом типа шасси и для фургонов, или 140 кг (309 фунтов) для автомобилей со сдвоенной кабиной и кузовом типа шасси и для фургонов.

Примечание: *Не все автомобили пригодны или имеют разрешение на установку буксировочного оборудования. Уточните это у вашего дилера.*

Размещайте груз как можно ниже и ближе по отношению к центру прицепа. Для обеспечения наилучшей стабильности при буксировке прицепа ненагруженным автомобилем груз необходимо размещать ближе к передней части прицепа. При этом запрещается превышать допустимую нагрузку на тягово-сцепное устройство.

Стабильность автомобиля с прицепом во многом определяется качеством самого прицепа.

Величины максимально допустимой полезной нагрузки автомобиля и прицепа являются обязательными по техническим соображениям при движении с углом наклона дороги не более 12 % на высоте до 1 000 метров над уровнем моря. Разреженный воздух в высокогорной местности отрицательно влияет на характеристики двигателя. Поэтому действует следующее ограничение:

Если высота составляет более 1000 м над уровнем моря, ориентировочную максимально допустимую массу прицепа требуется уменьшать не менее чем на 10% на каждые 1000 метров высоты.

Крутые спуски и подъемы

ПРЕДУПРЕЖДЕНИЕ



Система АБС не контролирует работу тормозов наката прицепа.

Перед началом крутого спуска следует переключиться на понижающую передачу.

ОБКАТКА

Шины

ПРЕДУПРЕЖДЕНИЕ



Новые шины нуждаются в обкатке на протяжении примерно 500 км (300 миль). В этот период автомобиль может демонстрировать различные динамические характеристики.

Тормозная система и сцепление

ПРЕДУПРЕЖДЕНИЕ



По возможности избегайте резкого торможения или рывков сцепления на протяжении первых 150 км (100 миль) движения по городу и первых 1500 км (1000 миль) на автомагистралах.

Двигатель

ПРЕДОСТЕРЕЖЕНИЕ



Старайтесь не двигаться на очень высокой скорости на протяжении первых 1500 км (1000 миль). Чаще переключайте передачи, раньше переключайтесь на повышенную передачу. Не допускайте работы двигателя при повышенной частоте вращения коленчатого вала.

УХУДШЕННЫЕ ХАРАКТЕРИСТИКИ ДВИГАТЕЛЯ

При перегреве двигателя автомобиль может продолжать движение в течение очень короткого времени без поломки двигателя. Мощность двигателя будет ограничена. Расстояние, которое вы сможете проехать, зависит от температуры окружающего воздуха, загрузки автомобиля и состояния дорожного покрытия.

Если стрелка указателя температуры охлаждающей жидкости поднимается, то это говорит о перегреве двигателя. См. **Указатели** (стр. 55).

Если температура продолжает расти, количество подаваемого в цилиндры двигателя топлива уменьшается. Также происходит выключение системы кондиционирования воздуха (если она установлена) и включение вентилятора охлаждения двигателя.

ПРЕДОСТЕРЕЖЕНИЕ



Длительная работа в этом режиме приведет к возрастанию температуры двигателя, в результате чего двигатель будет полностью остановлен.

- Остановитесь как можно скорее.
- Немедленно остановите двигатель, чтобы избежать его значительного повреждения.
- Дайте двигателю остынуть.
- Проверьте уровень охлаждающей жидкости. См. **Проверка охлаждающей жидкости двигателя** (стр. 153).
- Состояние автомобиля должно быть незамедлительно проверено квалифицированным специалистом.

МЕРЫ ПРЕДОСТОРОЖНОСТИ ПРИ ДВИЖЕНИИ В ХОЛОДНУЮ ПОГОДУ

При температурах ниже -30°C могут измениться рабочие характеристики ряда элементов и систем.

Аварийные принадлежности

АПТЕЧКА

Микроавтобус

Отсек для аптечки расположен под вторым рядом сидений.

Фургон, "комби", колесное шасси, грузовая платформа

Отсек для знака аварийной остановки расположен в полости двери водителя.

ЗНАК АВАРИЙНОЙ ОСТАНОВКИ

Карман для хранения знака аварийной остановки находится в водительской двери.

АВАРИЙНЫЙ ВЫХОД

ПРЕДУПРЕЖДЕНИЕ



Не допускайте того, чтобы багажник на крыше и груз на нём загромождали аварийный выход.

Чтобы выбрать подходящий багажник на крышу, проконсультируйтесь с вашим дилером.

В случае аварии выбейте стекло молотком.

Состояние после столкновения

ВЫКЛЮЧАТЕЛЬ ПОДАЧИ ТОПЛИВА

В случае аварии или незначительного столкновения (например, при парковке), выключатель отсечки топлива может остановить подачу топлива. Выключатель расположен на боковой панели в передней части передней правой двери.

Обеспечение доступа к выключателю

Примечание: При установке в исходное положение проследите за тем, чтобы оба зажима зафиксировались со щелчком.

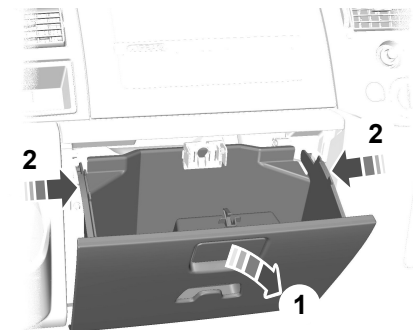

E70869

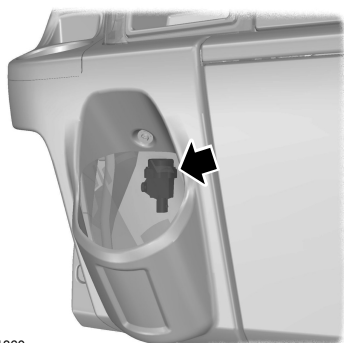

E71360

Возвращение выключателя в рабочее положение

ПРЕДУПРЕЖДЕНИЕ



Не возвращайте в исходное положение аварийный выключатель подачи топлива, если появились следы или ощущается запах топлива.

1. Выключите зажигание.
2. Проверьте наличие утечки топлива из топливной системы.
3. Обеспечьте доступ к выключателю.
4. Чтобы вернуть выключатель в исходное положение, нажмите на него. Вы ощутите и услышите щелчок.
5. Поверните ключ в замке зажигания в положение **II**. Через несколько секунд снова переведите ключ зажигания в положение **I**.
6. Снова проверьте наличие утечки топлива из топливной системы.

Плавкие предохранители

РАСПОЛОЖЕНИЕ БЛОКОВ ПЛАВКИХ ПРЕДОХРАНИТЕЛЕЙ

Автомобили с правым расположением рулевого колеса

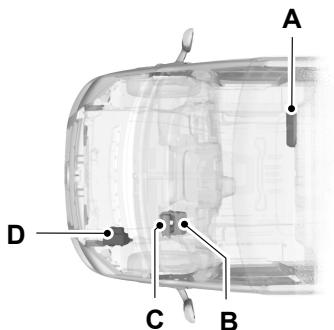

E70864

Автомобили с левым расположением рулевого колеса

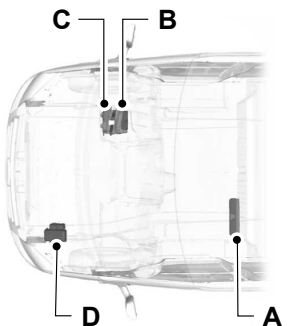

E91162

- A Дополнительный блок плавких предохранителей
- B Стандартный блок реле

- C Внутренний блок предохранителей
- D Подкапотный блок предохранителей

Дополнительный блок плавких предохранителей

Сиденье водителя



E70866

Плавкие предохранители

Стандартный блок реле

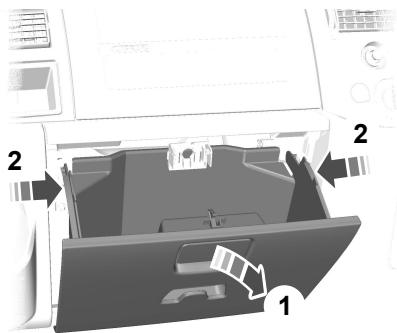

E70869

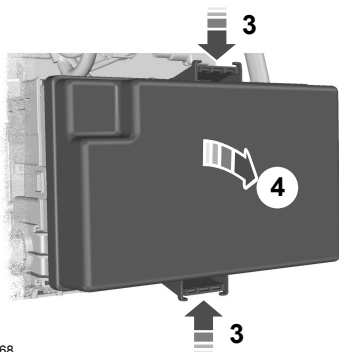

E70868

Внутренний блок плавких предохранителей

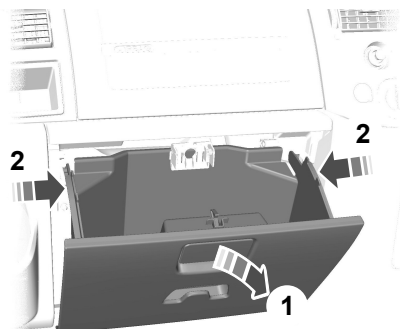

E70869

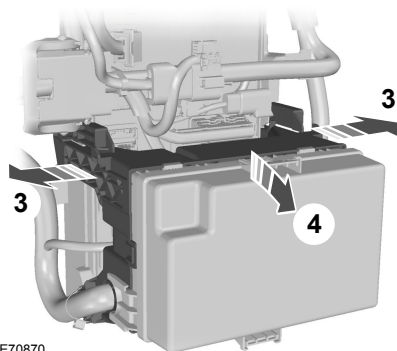

E70870

Примечание: При установке в исходное положение проследите за тем, чтобы оба зажима зафиксировались со щелчком.

Плавкие предохранители

Подкапотный блок плавких предохранителей

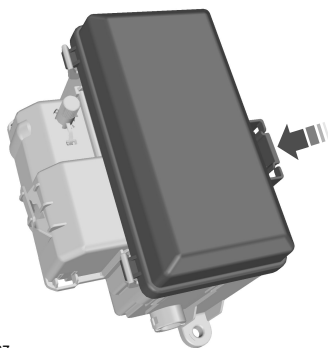



E70867

За сведениями о расположении элементов: См. **Обслуживание** (стр. 145).

ЗАМЕНА ПЛАВКОГО ПРЕДОХРАНИТЕЛЯ

ПРЕДУПРЕЖДЕНИЯ

 Никогда не вносите изменений в электрическую схему автомобиля. Ремонт электрической системы, замена реле и предохранителей высокой силы тока должны выполняться квалифицированным специалистом.

 Прежде чем пытаться заменить плавкий предохранитель, выключите зажигание и отключите все электрооборудование.

ПРЕДОСТЕРЕЖЕНИЕ

 Установить новый предохранитель с таким же сопротивлением, как у прежнего.

Примечание: Перегоревший предохранитель можно определить по разрыву нити проводника.

Примечание: Все предохранители кроме высоковольтных вставляются с нажимом.

Плавкие предохранители

ТАБЛИЦА ХАРАКТЕРИСТИК ПЛАВКИХ ПРЕДОХРАНИТЕЛЕЙ

Блок предохранителей

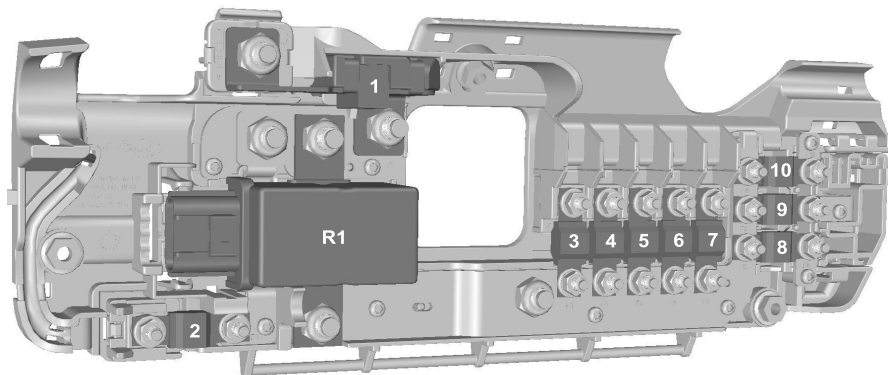

E70871

Предохранитель	Сила тока, А	Цвет	Защищаемые цепи
1	350	серый	Стартер и генератор
2	60	желтый	Питание электрораспределительной коробки со стороны пассажира, обеспечивающая запуск двигателя / Электрораспределительная коробка со стороны пассажира KL15 для системы запуска/остановки двигателя
3	100	синий	Подвод питания к распределительной коробке в моторном отсеке (не важно для пуска)
4	40	зеленый	Электрообогрев ветрового стекла, правая сторона
5	100	синий	Подвод питания к стандартному блоку реле (не важно для пуска)
6	40	зеленый	Электрообогрев ветрового стекла, левая сторона

Плавкие предохранители

Предохранитель	Сила тока, А	Цвет	Защищаемые цепи
7	60	желтый	Подвод питания к распределительной коробке в салоне (не важно для пуска)
8	60	желтый	Пользовательский разъем
9	60	желтый	Пользовательский разъем
10	60	желтый	Пользовательский разъем

Реле	Замыкаемые цепи
R1	Выключатель второй аккумуляторной батареи

Распределительная коробка в моторном отсеке

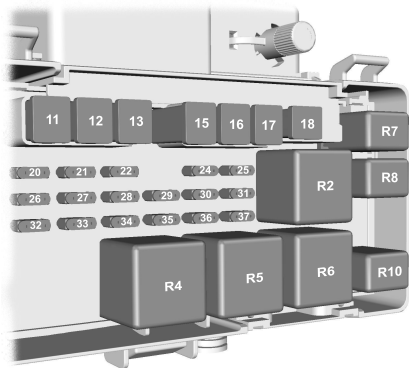

E70872

Предохранитель	Сила тока, А	Цвет	Защищаемые цепи
11	60	желтый	Электродвигатель вентилятора системы охлаждения двигателя

Плавкие предохранители

Предохранитель	Сила тока, А	Цвет	Защищаемые цепи
12	30	розовый	Цепи питания тягово-сцепного устройства прицепа и блока тягово-сцепного устройства прицепа (KL30)
13	40	зеленый	Насос ABS и ESP
14	-	-	Не используется
15	60	желтый	Свечи подогрева
16	60	желтый	Реле зажигания (KL15 #3)
17	30	розовый	Включение стартера
18	40	зеленый	Между цепью питания системы зажигания (KL15) и электрораспределительной коробкой со стороны пассажира (автомобили без системы запуска/остановки двигателя)
18	-	-	Не используется (автомобили с системой запуска/остановки двигателя)
19	-	-	Не используется
20	10	красный	Питание ABS, ESP, датчика положения рулевого вала и датчика рысканья (YAW) (KL30)
21	25	естественный	Клапаны и блок управления ABS и ESP
22	-	-	Не используется
23	-	-	Не используется
24	5	желто-коричневый	Топливный насос (автомобили без вспомогательного подогревателя, работающий на топливе)
24	20	желтый	Топливный насос (автомобили со вспомогательным подогревателем, работающим на топливе)
25	-	-	Не используется
26	15	синий	Реле мощности PCM

Плавкие предохранители

Предохранитель	Сила тока, А	Цвет	Защищаемые цепи
27	5	желто-коричневый	Топливный насос (автомобили со вспомогательным подогревателем, работающим на топливе)
28	5	желто-коричневый	Комбинированный датчик температуры и массового расхода воздуха (Т-MAF)
29	5	желто-коричневый	Мониторинг свечи накаливания испарителя
30	7,5		Звуковой клапан продувки
31	15	синий	Насос VAP/UEGO
32	20	желтый	Свеча подогрева испарителя
33	10	красный	Фонари заднего хода
34	20	желтый	Электропитание прицепа KL15
35	-	-	Не используется
36	10	красный	Муфта компрессора системы кондиционирования
37	-	-	Не используется

Реле	Замыкаемые цепи
R2	Свечи подогрева
R3	Буксировка прицепа (KL15)
R4	Включение стартера
R5	Принудительная подача (KL15 #4)
R6	Принудительная подача (KL15 #3)
R7	Топливный насос
R8	Свеча подогрева испарителя
R9	Не используется
R10	Электромагнит муфты компрессора кондиционера

Плавкие предохранители

Стандартный блок реле

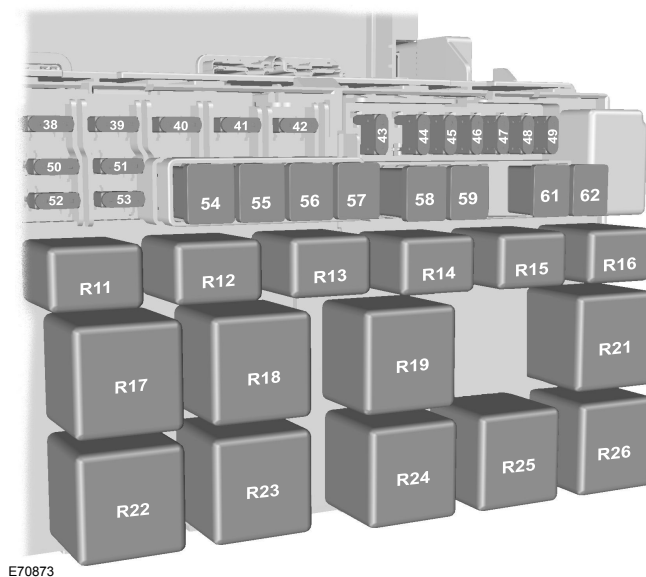

E70873

Предохранитель	Сила тока, А	Цвет	Защищаемые цепи
38	20	желтый	Очиститель заднего стекла
39	10	красный	Передние и задние органы управления системой кондиционирования
40	5	желто-коричневый	Не используется
41	5	желто-коричневый	Тахограф
42	5	желто-коричневый	Система регулировки уровня световых пучков, главный выключатель (KL15)
43	20	желтый	Электрообогрев передних сидений

Плавкие предохранители

Предохранитель	Сила тока, А	Цвет	Защищаемые цепи
44	20	желтый	Звуковой сигнал
45	20	желтый	Переднее дополнительное гнездо питания
46	10	красный	Обогрев боковых зеркал заднего вида, если установлен CAT 1
47	20	желтый	Прикуриватель
48	5	желто-коричневый	Питание катушек реле, зеркала с электроприводом
49	20	желтый	Заднее дополнительное гнездо питания
50	10	красный	Дальний свет фар, левая сторона
51	10	красный	Дальний свет фар, правая сторона
52	10	красный	Ближний свет фар (левая сторона)
53	10	красный	Ближний свет фар, правая сторона
54	30	розовый	Предохранитель цепей включения ближнего и дальнего света фар, подсветки при движении в дневное время, тахографа и вентилятора дополнительного топливного отопителя
55	40	зеленый	Электродвигатель вентилятора отопителя
56	20	желтый	Электропривод стеклоподъемников
57	30	розовый	Электродвигатель вентилятора отопителя задней части салона
58	30	розовый	Электродвигатель переднего стеклоочистителя
59	30	розовый	Обогреватели заднего стекла и зеркал заднего вида
60	-	-	Не используется
61	60	желтый	Реле зажигания (KL15 #1)
62	60	желтый	Реле зажигания (KL15 #2)

Плавкие предохранители

Реле	Замыкаемые цепи
R11	Цепь включения ближнего света фар
R12	Обогрев наружных зеркал (если установлена сигнализация CAT 1), гнездо электропитания (если сигнализация CAT 1 не установлена)
R13	Фары - дальний свет
R14	Звуковой сигнал
R15	Подсветка при движении в светлое время
R16	Программируемый топливный отопитель
R17	Обогрев задних стекол или зеркал заднего вида (или обогрев правой части заднего стекла, если установлена сигнализация CAT 1)
R18	Обогрев заднего стекла (правая сторона), если установлена сигнализация CAT 1
R19	Принудительная подача (KL15 #2)
R20	Электрораспределительная коробка со стороны пассажира KL15 (только автомобили с системой запуска/остановки двигателя)
R21	Принудительная подача (KL15 #1)
R22	Обогрев ветрового стекла, правая сторона
R23	Стеклоочиститель (высокая и низкая скорость очистки)
R24	Очиститель заднего стекла
R25	Стеклоочиститель (вкл. и выкл.)
R26	Обогрев ветрового стекла, левая сторона

Плавкие предохранители

Распределительная коробка в салоне автомобиля

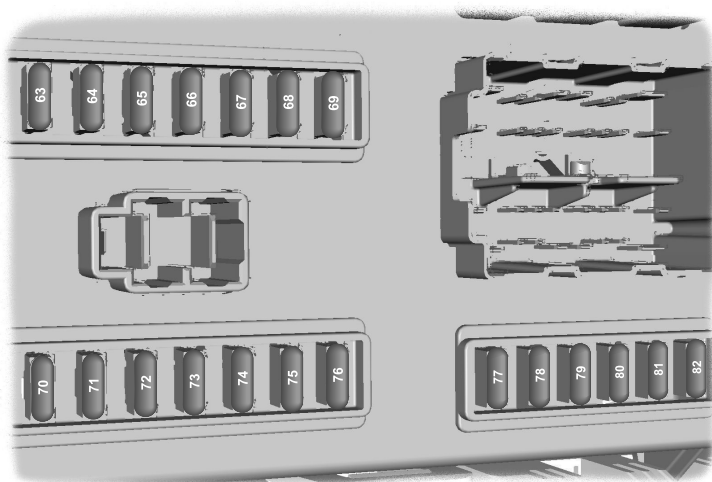

E70874

Предохранитель	Сила тока, А	Цвет	Защищаемые цепи
63	5	желто-коричневый	Система помощи при парковке задним ходом, датчик дождя
64	2	серый	Датчик положения педали акселератора
65	15	синий	Выключатель стоп-сигналов
66	5	желто-коричневый	Панель приборов, питание охранной системы PATS, тахограф, подсветка панели управления
67	15	синий	Насос омывателя
68	10	красный	Блок управления удерживающими системами
69	20	желтый	Выключатель внешних осветительных приборов (KL15)
70	20	желтый	Эхолокатор с аварийным питанием

Плавкие предохранители

Предохранитель	Сила тока, А	Цвет	Защищаемые цепи
71	5	желто-коричневый	Выключатель внешних осветительных приборов (KL30)
72	10	красный	Питание регулятора потребляемой мощности АКБ, OBDII (KL30)
73	15	синий	Питание блоков аудио- и навигационной систем и мобильного телефона
74	5	желто-коричневый	Панель приборов, таймер вспомогательного отопителя, питание системы посадки автомобиля без помощи ключа, датчик движения в салоне (KL30)
75	7,5	коричневый	Боковые огни с правой стороны
76	7,5	коричневый	Боковые огни с левой стороны
77	5	желто-коричневый	Питание замка зажигания, питание обмоток датчиков отключения АКБ
78	15	синий	Система централизованной блокировки замков
79	7,5	коричневый	Фонарь освещения номерного знака, боковые габаритные огни
80	15	синий	Передние противотуманные фары
81	10	красный	Задние противотуманные фонари
82	3	фиолетовый	Штатное питание аудиоблока и щитка приборов

Плавкие предохранители

Дополнительные предохранители

Предохранитель	Сила тока, А	Цвет	Защищаемые цепи	Расположение
83	10	красный	Модуль управления электрооборудованием буксирного прицепа	Ниша для ног с левой стороны
84	7,5	коричневый	DPF - контроль работы свечей подогрева	Электрораспределительная коробка, расположенная под моторным отделением

Эвакуация автомобиля

ТОЧКИ КРЕПЛЕНИЯ БУКСИРОВОЧНОГО ОБОРУДОВАНИЯ

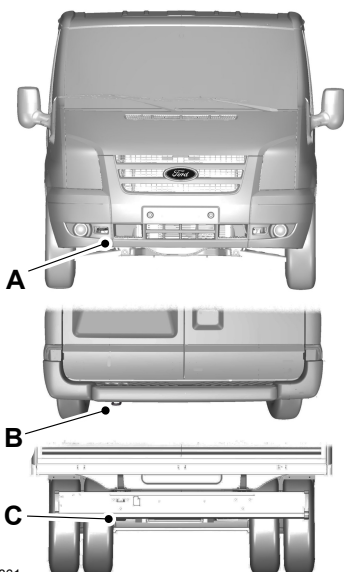

E71361

- A Передняя буксировочная проушина
- B Задняя буксировочная проушина (микроавтобус, фургон или "комби")
- C Задняя буксирная проушина (автомобиль без кузова или с безбортовой платформой)

БУКСИРОВКА АВТОМОБИЛЯ С ОПОРОЙ НА ЧЕТЫРЕ КОЛЕСА

Все автомобили

ПРЕДУПРЕЖДЕНИЯ

⚠ Во время буксировки автомобиля нужно включать зажигание. Если этого не сделать, сработает блокировка рулевого управления, а указатели поворота и стоп-сигналы не будут действовать.

⚠ Тормозной привод и усиление рулевого управления не работают при выключенном двигателе. Необходимо сильнее нажимать на педаль тормоза и учитывать, что тормозной путь и усилие поворота рулевого колеса становятся больше.

ПРЕДОСТЕРЕЖЕНИЯ

⚠ Слишком сильное натяжение буксировочного троса может привести к повреждению вашего или буксирующего автомобиля.

⚠ Не устанавливайте на переднюю буксирную проушину жесткую буксирную сцепку.

⚠ Для буксировки вашего автомобиля включите нейтральную передачу.

Следует плавно трогаться с места и избегать рывков при движении буксирующего автомобиля.

Эвакуация автомобиля

Автомобили с автоматической трансмиссией

ПРЕДОСТЕРЕЖЕНИЯ

- ❗ Если необходимо буксировать автомобиль на расстояние, превышающее 20 км, или на скорости, превышающей 20 км/ч, следует пользоваться способом транспортировки с поднятыми ведущими колёсами.
- ❗ Не рекомендуется буксировать автомобиль без отрыва ведущих колес от земли. Однако, если необходима эвакуация из опасной зоны, не буксируйте автомобиль с скоростью более 20 км/ч или на расстояние более 20 км.
- ❗ Не допускается буксировка автомобиля назад.
- ❗ В случае механического повреждения трансмиссии ведущие колеса должны быть подняты (оторваны от опорной поверхности).
- ❗ Не буксируйте автомобиль при температурах ниже 0°C.

БУКСИРОВКА АВТОМОБИЛЯ С ОПОРОЙ НА ЧЕТЫРЕ КОЛЕСА - AWD

ПРЕДУПРЕЖДЕНИЯ

- ⚠ Во время буксировки автомобиля нужно включать зажигание. Если этого не сделать, сработает блокировка рулевого управления, а указатели поворота и стоп-сигналы не будут действовать.

ПРЕДУПРЕЖДЕНИЯ

- ⚠ Тормозной привод и насос гидроусилителя рулевого управления не работают при выключенном двигателе. Необходимо сильнее нажимать на педаль тормоза и учитывать, что тормозной путь и усилие поворота рулевого колеса становятся больше.

ПРЕДОСТЕРЕЖЕНИЯ

- ❗ Слишком сильное натяжение буксировочного троса может привести к повреждению вашего или буксирующего автомобиля.
- ❗ Не устанавливайте на переднюю буксирную проушину жесткую буксирную сцепку.
- ❗ При поломке или механической неисправности трансмиссии ремонт автомобиля необходимо производить, когда **ВСЕ** колеса находятся на опорной поверхности, а буксировку автомобиля следует осуществлять так, чтобы его **ВСЕ** колеса были подняты.

Следует плавно трогаться с места и избегать рывков при движении буксирующего автомобиля.

Обслуживание

ОБЩАЯ ИНФОРМАЦИЯ

Для поддержания хорошего технического состояния и во избежание обесценивания автомобиля необходимо регулярно проводить техническое обслуживание. К вашим услугам широкая сеть официальных дилерских центров обслуживания и ремонта Ford. Мы уверены, что прошедшие специальную подготовку технические специалисты центров смогут наилучшим образом отремонтировать ваш автомобиль. Они могут пользоваться множеством специальных инструментов, созданных специально для обслуживания вашего автомобиля.

Помимо регулярных технических осмотров рекомендуется делать следующие проверки:

ПРЕДУПРЕЖДЕНИЯ



Прежде чем прикасаться к узлам автомобиля или делать какие-либо регулировки, необходимо выключить зажигание.



Не прикасайтесь к узлам электронной системы зажигания, когда зажигание включено, или двигатель работает. Система работает под высоким напряжением.



Не подносите руки к вентилятору охлаждения двигателя и не допускайте попадания в него одежды. В определенных условиях вентилятор может продолжать вращаться в течение нескольких минут после выключения двигателя.

Ежедневные проверки

- Внешние осветительные приборы.
- Внутреннее освещение
- Индикаторы и сигнализаторы.

Во время дозаправки необходимо проверить

- Уровень масла в двигателе. См. **Проверка моторного масла** (стр. 152).
- Уровень тормозной жидкости. См. **Проверка уровня тормозной жидкости и рабочей жидкости гидропривода сцепления** (стр. 154).
- Уровень жидкости стеклоомывателя. См. **Проверка омывающей жидкости** (стр. 155).
- Давление в шинах (после остывания) См. **Технические характеристики** (стр. 184).
- Степень износа шин См. **Обслуживание шин** (стр. 183).

Ежемесячные проверки:

- Уровень охлаждающей жидкости (на холодном двигателе). См. **Проверка охлаждающей жидкости двигателя** (стр. 153).
- Трубопроводы, шланги и бачки на наличие утечек.
- Уровень рабочей жидкости гидроусилителя. См. **Проверка рабочей жидкости усилителя рулевого управления** (стр. 154).
- Исправность кондиционера воздуха
- Исправность стояночного тормоза.
- Звуковой сигнал
- Затяжка гаек крепления колёс. См. **Технические характеристики** (стр. 184).

Обслуживание

ОТКРЫВАНИЕ И ЗАКРЫВАНИЕ КАПОТА

Открывание капота

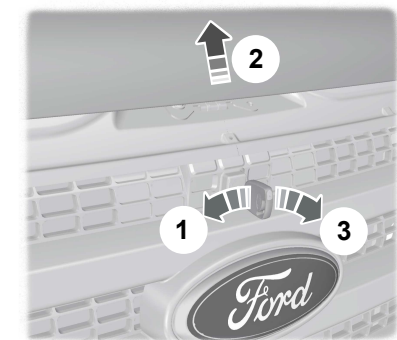

E72108

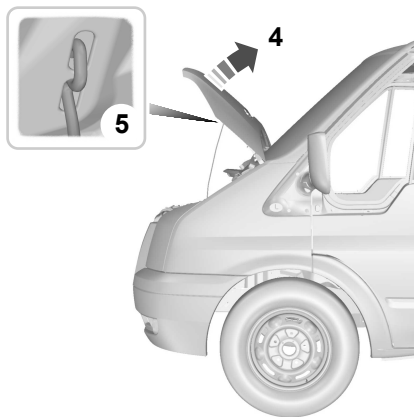

E72109

Закрывание капота

Примечание: Убедитесь, что капот надежно закрыт.

Опустите капот и, оставив 20 - 30 сантиметров, дайте ему закрыться под собственным весом.

ОБЩИЙ ВИД МОТОРНОГО ОТСЕКА - 2.3L DURATEC-HE (MI4)

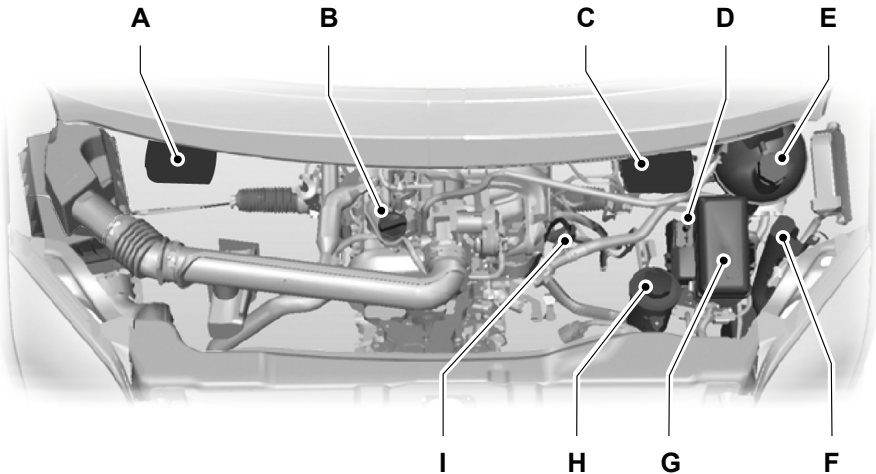

E70606

- A Бачок для тормозной жидкости и рабочей жидкости гидропривода сцепления (автомобили с правым расположением органов управления). См. **Проверка уровня тормозной жидкости и рабочей жидкости гидропривода сцепления** (стр. 154).
- B Крышка маслозаливной горловины¹. См. **Проверка моторного масла** (стр. 152).
- C Бачок для тормозной жидкости и рабочей жидкости гидропривода сцепления (автомобили с левым расположением органов управления). См. **Проверка уровня тормозной жидкости и рабочей жидкости гидропривода сцепления** (стр. 154).
- D "Положительный" вывод аккумуляторной батареи (для подключения кабелей вспомогательной батареи) См. **Аккумуляторная батарея автомобиля** (стр. 162).
- E Бачок для охлаждающей жидкости двигателя См. **Проверка охлаждающей жидкости двигателя** (стр. 153).
- F Бачок для рабочей жидкости стеклоомывателей См. **Проверка омывающей жидкости** (стр. 155).
- G Распределительная коробка в моторном отсеке. См. **Плавкие предохранители** (стр. 130).

Обслуживание

Н Бачок для рабочей жидкости гидроусилителя рулевого управления. См. **Проверка рабочей жидкости усилителя рулевого управления** (стр. 154).

— Маслоизмерительный щуп¹. См. **Проверка моторного масла** (стр. 152).

¹ Крышки заливных горловин и масляный щуп двигателя окрашены в яркий цвет для более легкого определения их местоположения.

ОБЩИЙ ВИД МОТОРНОГО ОТСЕКА - 2.2L DURATORQ-TDCI (PUMA) ДИЗЕЛЬ

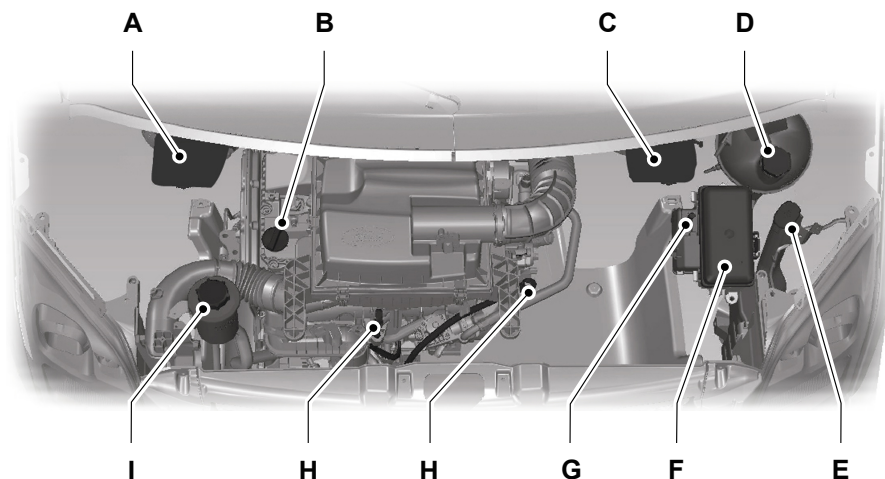

E70605

- A Влаagoотделитель топливного фильтра (автомобили с левым расположением органов управления). См. **Слив конденсата из топливного фильтра** (стр. 155).
- A Бачок для тормозной жидкости и рабочей жидкости гидропривода сцепления (автомобили с правым расположением органов управления): См. **Проверка уровня тормозной жидкости и рабочей жидкости гидропривода сцепления** (стр. 154).
- B Крышка маслoзаливной горловины¹. См. **Проверка моторного масла** (стр. 152).

Обслуживание

- C Бачок для тормозной жидкости и рабочей жидкости гидропривода сцепления (автомобиль с левым расположением органов управления). См. **Проверка уровня тормозной жидкости и рабочей жидкости гидропривода сцепления** (стр. 154).
- C Влажоотделитель топливного фильтра (автомобили с правым расположением органов управления). См. **Слив конденсата из топливного фильтра** (стр. 155).
- D Бачок для охлаждающей жидкости двигателя. См. **Проверка охлаждающей жидкости двигателя** (стр. 153).
- E Бачок для рабочей жидкости стеклоомывателей. См. **Проверка омывающей жидкости** (стр. 155).
- F Распределительная коробка в моторном отсеке. См. **Плавкие предохранители** (стр. 130).
- G "Положительный" вывод аккумуляторной батареи (для подключения кабелей вспомогательной батареи). См. **Аккумуляторная батарея автомобиля** (стр. 162).
- H Масляный щуп двигателя^{***}. См. **Проверка моторного масла** (стр. 152).
- I Бачок для рабочей жидкости гидроусилителя рулевого управления. См. **Проверка рабочей жидкости усилителя рулевого управления** (стр. 154).

¹ Крышки заливных горловин и масляный щуп двигателя окрашены в яркий цвет для более легкого определения их местоположения.

^{**} Масляный щуп двигателя находится в одном из двух показанных мест.

Обслуживание

ОБЩИЙ ВИД МОТОРНОГО ОТСЕКА - 2.2L DURATORQ-TDCI (PUMA) ДИЗЕЛЬ/2.4L DURATORQ-TDCI (PUMA) ДИЗЕЛЬ/3.2L DURATORQ-TDCI (PUMA) ДИЗЕЛЬ

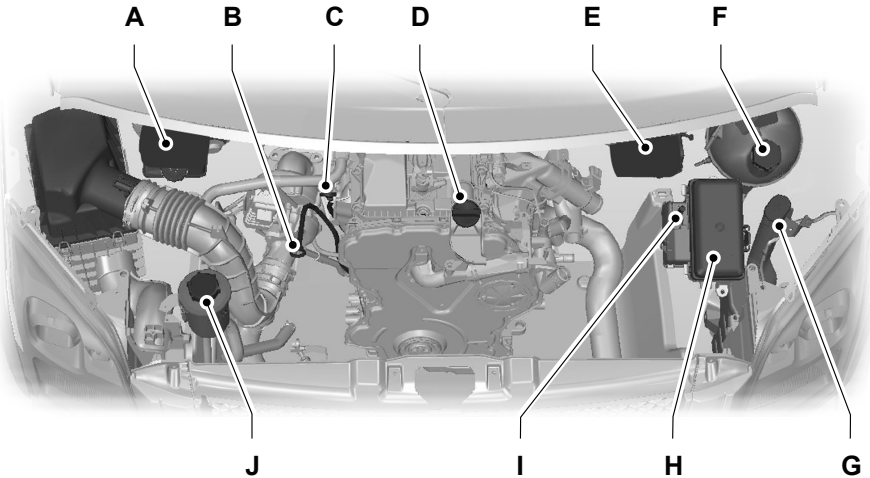

E70607

- A Влаagoотделитель топливного фильтра (автомобили с левым расположением органов управления). См. **Слив конденсата из топливного фильтра** (стр. 155).
- A Бачок для тормозной жидкости и рабочей жидкости гидропривода сцепления (автомобили с правым расположением органов управления). См. **Проверка уровня тормозной жидкости и рабочей жидкости гидропривода сцепления** (стр. 154).
- B Масломерный шуп двигателя — 2.4L Duratorq-TDCi (Puma) Diesel и 3.2L Duratorq-TDCi (Puma) Diesel*. См. **Проверка моторного масла** (стр. 152).
- C Масломерный шуп двигателя — 2.2L Duratorq-TDCi (Puma) Diesel*. См. **Проверка моторного масла** (стр. 152).
- D Крышка маслозаливной горловины¹. См. **Проверка моторного масла** (стр. 152).
- E Бачок для тормозной жидкости и рабочей жидкости гидропривода сцепления (автомобиль с левым расположением органов управления). См. **Проверка уровня тормозной жидкости и рабочей жидкости гидропривода сцепления** (стр. 154).

Обслуживание

- E Влагоотделитель топливного фильтра (автомобили с правым расположением органов управления). См. **Слив конденсата из топливного фильтра** (стр. 155).
- F Бачок для охлаждающей жидкости двигателя. См. **Проверка охлаждающей жидкости двигателя** (стр. 153).
- G Бачок для рабочей жидкости стеклоомывателей. См. **Проверка омывающей жидкости** (стр. 155).
- H Распределительная коробка в моторном отсеке. См. **Замена плавкого предохранителя** (стр. 132).
- "Положительный" вывод аккумуляторной батареи (для подключения кабелей вспомогательной батареи). См. **Запуск автомобиля от внешнего источника электропитания** (стр. 162).
- J Бачок для рабочей жидкости гидроусилителя рулевого управления. См. **Проверка рабочей жидкости усилителя рулевого управления** (стр. 154).

¹ Крышки заливных горловин и масляный щуп двигателя окрашены в яркий цвет для более легкого определения их местоположения.

ЩУП ДЛЯ ПРОВЕРКИ МОТОРНОГО МАСЛА - 2.3L DURATEC-HE (M14)

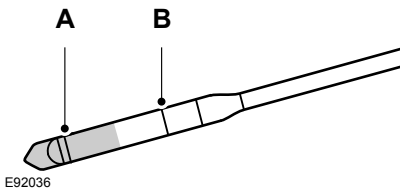

- A "MIN"
- B "MAX"

ЩУП ДЛЯ ПРОВЕРКИ МОТОРНОГО МАСЛА - 2.2L DURATORQ-TDCI (PUMA) ДИЗЕЛЬ

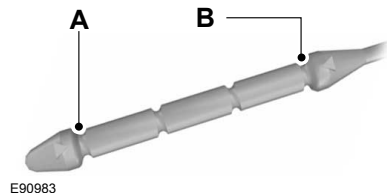

- A "MIN"
- B "MAX"

Обслуживание

ЩУП ДЛЯ ПРОВЕРКИ МОТОРНОГО МАСЛА - 2.4L DURATORQ-TDCI (PUMA) ДИЗЕЛЬ/3.2L DURATORQ- TDCI (PUMA) ДИЗЕЛЬ

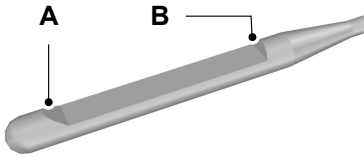

E71362

A "MIN"

B "MAX"

ПРОВЕРКА МОТОРНОГО МАСЛА

ПРЕДОСТЕРЕЖЕНИЕ

⚠ Не пользуйтесь добавками к моторному маслу или другими средствами для улучшения работы двигателя. При определенных условиях использование присадок может привести к повреждению двигателя.

Примечание: Расход масла у новых двигателей достигает нормального значения после пробега приблизительно 5000 км (3000 миль).

Проверка уровня масла

ПРЕДОСТЕРЕЖЕНИЕ

⚠ Проверьте, чтобы уровень находился между отметками **MIN** и **MAX**.

Примечание: Проверяйте уровень перед тем, как запустить двигатель.

Примечание: Перед проверкой убедитесь, что автомобиль находится на ровной поверхности.

Примечание: При нагревании масло расширяется. Поэтому уровень может быть несколько выше отметки **MAX**.

Извлеките масляный щуп и вытрите его чистой безворсовой ветошью. Чтобы проверить уровень масла, установите щуп и извлеките его снова.

Если уровень находится на отметке **MIN**, немедленно долейте, доведя его уровень до необходимого.

Доливка

ПРЕДУПРЕЖДЕНИЯ

⚠ Осуществляйте доливку только при холодном двигателе. Если двигатель горячий, то выждите 10 минут, пока его температура не понизится.

⚠ Не снимайте крышку заливной горловины с работающего двигателя.

Снимите крышку наливной горловины.

ПРЕДУПРЕЖДЕНИЕ

⚠ Не доливайте больше отметки **MAX**.

Примечание: Незамедлительно промокните пролитое масло впитывающей тканью.

Доливайте рабочую жидкость, которая соответствует техническим требованиям и условиям компании Ford. См. **Технические характеристики** (стр. 156).

Обслуживание

Установите крышку горловины.
Поворачивайте ее, пока не почувствуете сильное сопротивление.

ПРОВЕРКА ОХЛАЖДАЮЩЕЙ ЖИДКОСТИ ДВИГАТЕЛЯ

Проверка уровня охлаждающей жидкости

ПРЕДУПРЕЖДЕНИЕ

 Избегайте контакта рабочей жидкости с кожей или глазами.
При контакте с жидкостью немедленно промойте пораженные участки обильным количеством воды и обратитесь к врачу.

ПРЕДОСТЕРЕЖЕНИЕ

 Проверьте, чтобы уровень находился между отметками **MIN** и **MAX**.

Примечание: При нагреве охлаждающая жидкость расширяется. Поэтому ее уровень может подниматься выше метки **MAX**.

Если уровень находится на отметке **MIN**, немедленно долейте, доведя его уровень до необходимого.

Доливка

ПРЕДУПРЕЖДЕНИЯ

 Осуществляйте доливку только при холодном двигателе. Если двигатель горячий, то выждите 10 минут, пока его температура не понизится.

 Не снимайте крышку заливной горловины с работающего двигателя.

ПРЕДУПРЕЖДЕНИЯ

 Не снимайте крышку заливной горловины на горячем двигателе. Дайте двигателю остыть.

 Концентрированная охлаждающая жидкость может воспламениться, если ее брызги попадут на горячие участки системы выпуска.

ПРЕДОСТЕРЕЖЕНИЯ

 В экстренной ситуации вы можете долить в систему охлаждения простую воду, чтобы добраться до сервисного центра. Система должна быть как можно скорее проверена механиком, прошедшим надлежащую подготовку.

 Продолжительное использование неправильно разбавленной охлаждающей жидкости может привести к повреждению двигателя из-за коррозии, перегрева или замораживания.

Медленно отверните крышку. По мере того, как вы будете отворачивать крышку, из-под нее под давлением будет выходить пар.

ПРЕДОСТЕРЕЖЕНИЕ

 Не доливайте рабочую жидкость выше отметки **MAX**.

Используйте для доливки охлаждающую жидкость, соответствующую спецификациям компании Ford, и воду, смешанные в равных пропорциях. См. **Технические характеристики** (стр. 156).

ПРОВЕРКА УРОВНЯ ТОРМОЗНОЙ ЖИДКОСТИ И РАБОЧЕЙ ЖИДКОСТИ ГИДРОПРИВОДА СЦЕПЛЕНИЯ

ПРЕДУПРЕЖДЕНИЯ



Использование тормозной жидкости нереконмендованного типа может снизить эффективность торможения, не соответствуя эксплуатационным нормам Ford.



Избегайте контакта рабочей жидкости с кожей или глазами. При контакте с жидкостью немедленно промойте пораженные участки обильным количеством воды и обратитесь к врачу.



Если уровень находится на отметке **MIN**, систему должен как можно скорее проверить квалифицированный механик.

Примечание: Не допускайте попадания в тормозную жидкость грязи и посторонних жидкостей. Попадание грязи, воды, нефтепродуктов и других веществ может привести к повреждению тормозной системы и выходу ее из строя.

Примечание: Тормозная система и гидропривод сцепления снабжаются рабочей жидкостью из одного бачка.

Доливайте рабочую жидкость, которая соответствует техническим требованиям и условиям компании Ford. См. **Технические характеристики** (стр. 156).

ПРОВЕРКА РАБОЧЕЙ ЖИДКОСТИ УСИЛИТЕЛЯ РУЛЕВОГО УПРАВЛЕНИЯ

ПРЕДУПРЕЖДЕНИЕ



Избегайте контакта рабочей жидкости с кожей или глазами. При контакте с жидкостью немедленно промойте пораженные участки обильным количеством воды и обратитесь к врачу.

ПРЕДОСТЕРЕЖЕНИЕ



Проверьте, чтобы уровень находился между отметками **MIN** и **MAX**.

Если уровень находится на отметке **MIN**, немедленно долейте, доведя его уровень до необходимого.

Доливка

Снимите крышку наливной горловины.

ПРЕДОСТЕРЕЖЕНИЕ



Не доливайте больше отметки **MAX**.

Доливайте рабочую жидкость, которая соответствует техническим требованиям и условиям компании Ford. См. **Технические характеристики** (стр. 156).

СЛИВ КОНДЕНСАТА ИЗ ТОПЛИВНОГО ФИЛЬТРА

Автомобили с дизельными двигателями

ПРЕДУПРЕЖДЕНИЯ



Запрещается сливать отходы дизельного двигателя в бытовые мусоросборники или в местах общего пользования. Используйте для этой цели специально отведенные места.



При открытии сливного отверстия пробка поднимается. Обязательно закройте сливное отверстие после удаления воды.

Примечание: Индикатор наличия воды в топливе погаснет через две секунды после пуска двигателя.

Примечание: Используйте только топливо, соответствующее техническим условиям и требованиям компании Ford. См. **Топливо и заправка** (стр. 96).

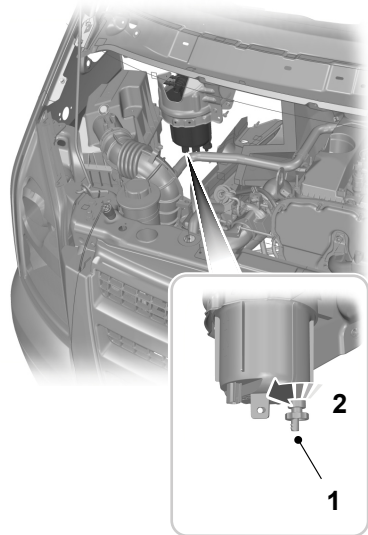

E140047

1. Подсоедините к сливной пробке подходящий шланг и направьте шланг в подходящую емкость.
2. Отверните сливную пробку на один или два оборота и дайте воде стечь.

Установка выполняется в обратной последовательности.

ПРОВЕРКА ОМЫВАЮЩЕЙ ЖИДКОСТИ

Примечание: Омыватели ветрового и заднего стекла снабжаются жидкостью из одного бачка.

Обслуживание

При доливке используйте смесь жидкости для стеклоомывателя и воды, чтобы предотвратить замерзание в холодную погоду и улучшить очистительную способность. Рекомендуется использовать только высококачественную жидкость для стеклоомывателя.

Информацию о разбавлении жидкости см. в инструкциях к продукту.

ТЕХНИЧЕСКИЕ ХАРАКТЕРИСТИКИ

Рабочие жидкости

ПРЕДОСТЕРЕЖЕНИЕ



Не используйте составы, не отвечающие указанным характеристикам или требованиям. Использование неподходящих составов может привести к повреждениям, которые не покрываются вашей гарантией.

Деталь	Характеристики	Рекомендуемая рабочая жидкость
Моторное масло	WSS-M2C913-C	Моторное масло Castrol [*]
Гидроусилитель рулевого управления	WSS-M2C204-A2	Рабочая жидкость усилителя рулевого управления Ford или Motorcraft (зеленого цвета) ²
Гидроусилитель рулевого управления	WSA-M2C195-A	Рабочая жидкость усилителя рулевого управления Ford или Motorcraft (красного цвета) ²
Система охлаждения	WSS-M97B44-D	Охлаждающая жидкость Motorcraft SuperPlus
Тормозная жидкость	WSS-M6C57-A2	Тормозная жидкость Ford или Motorcraft Super DOT 4

Обслуживание

Деталь	Характеристики	Рекомендуемая рабочая жидкость
Задний мост ¹	WSS-M2C939A	Масло для гипоидных передач Ford

¹ В нормальных эксплуатационных условиях задний мост не нуждается в каком-либо профилактическом обслуживании. Однако в том случае, если произошло погружение заднего моста в воду, обслуживающий вас дилер должен заменить масло.

² Обязательно используйте для доливки рабочую жидкость того же цвета.

³ При условии соблюдения спецификации **WSS-M2C913-C** вы также можете использовать моторное масло Ford или альтернативное моторное масло.

Примечание: *Использовать моторное масло SAE 10W-40 при температуре окружающей среды ниже -20 °C запрещается.*

Долив моторного масла: При невозможности приобрести масла, соответствующие требованиям **WSS-M2C913-C**, вы должны использовать масла **SAE 5W-30** (предпочтительно), **SAE 5W-40** или **SAE 10W-40**, которые соответствуют требованиям **ACEA A5/B5** (предпочтительно) или **ACEA A3/B3**. Постоянное использование только таких масел может приводить к увеличению продолжительности работы стартера при пуске двигателя, снижению эффективности работы двигателя, увеличению расхода топлива и повышению токсичности отработавших газов.

Рекомендуется моторное масло Castrol.



Показатели вместимости

Комплектация	Параметр	Вместимость, л (галлоны)
Все	Рабочая жидкость гидро-усилителя рулевого управления	До отметки "MAX"
Все	Бачок омывателя ветрового стекла	5,5 (1,2)
Все - Нормальная емкость	Топливный бак	80 (17,6)
Увеличенная емкость	Топливный бак	103 (22,7)

Обслуживание

Комплектация	Параметр	Вместимость, л (галлоны)
2.3L Duratec-HE	Моторное масло (с фильтром)	4,3 (1,0)
2.3L Duratec-HE	Моторное масло (без фильтра)	3,9 (0,9)
2.3L Duratec-HE	Система охлаждения с дополнительным отопителем	10,1 (2,2)
2.3L Duratec-HE	Система охлаждения с передним отопителем	7,8 (1,7)
2.2L DuraTorq-TDCi, переднеприводные автомобили	Моторное масло (с фильтром)	6,2 (1,4)
2.2L DuraTorq-TDCi, переднеприводные автомобили	Моторное масло (без фильтра)	6,0 (1,3)
2.2L DuraTorq-TDCi, заднеприводные автомобили	Моторное масло (с фильтром)	10,1 (2,2)
2.2L DuraTorq-TDCi, заднеприводные автомобили	Моторное масло (без фильтра)	9,7 (2,1)
2.4L DuraTorq-TDCi	Моторное масло (с фильтром)	8,8 (1,9)
2.4L DuraTorq-TDCi	Моторное масло (без фильтра)	8,4 (1,8)
2.2L DuraTorq-TDCi, заднеприводные автомобили	Система охлаждения с топливным подогревателем и дополнительным отопителем	12 (2,6)
2.2L DuraTorq-TDCi, заднеприводные автомобили	Система охлаждения с дополнительным отопителем	12 (2,6)
2.2L DuraTorq-TDCi, заднеприводные автомобили	Система охлаждения с топливным подогревателем	12 (2,6)
2.2L DuraTorq-TDCi, заднеприводные автомобили	Система охлаждения с передним отопителем	10 (2,2)

Обслуживание

Комплектация	Параметр	Вместимость, л (галлоны)
2.2L DuraTorq-TDCi, переднеприводные автомобили и 2.4L DuraTorq-TDCi	Система охлаждения с топливным подогревателем и дополнительным отопителем	13 (2,9)
2.2L DuraTorq-TDCi, переднеприводные автомобили и 2.4L DuraTorq-TDCi	Система охлаждения с дополнительным отопителем	12,8 (2,8)
2.2L DuraTorq-TDCi, переднеприводные автомобили и 2.4L DuraTorq-TDCi	Система охлаждения с топливным подогревателем	11,5 (2,5)
2.2L DuraTorq-TDCi, переднеприводные автомобили и 2.4L DuraTorq-TDCi	Система охлаждения с передним отопителем	10 (2,2)
3.2L DuraTorq-TDCi	Моторное масло (с фильтром)	11,4 (2,5)
3.2L DuraTorq-TDCi	Моторное масло (без фильтра)	11 (2,4)
3.2L DuraTorq-TDCi	Система охлаждения	7,3 (1,6)

Объемы доливки моторного масла

Двигатель	Объем заполнения в литрах (галлонах)
2.3L Duratec-HE	0,7 (0,2)
2.2L DuraTorq-TDCi	1,5 (0,3)
2.4L DuraTorq-TDCi	2 (0,4)
3.2L DuraTorq-TDCi	2,5 (0,6)

ОЧИСТКА АВТОМОБИЛЯ СНАРУЖИ

ПРЕДУПРЕЖДЕНИЕ



Если вы моете автомобиль с полировкой, убедитесь, что на ветровом стекле не остался слой полироли.

ПРЕДОСТЕРЕЖЕНИЯ



Перед заездом на автомойку убедитесь в том, что она подходит для вашего автомобиля.



Некоторые моечные станции используют высокое давление водяной струи. Это может вызвать повреждения некоторых частей автомобиля.



Снимите антенну перед использованием автоматической мойки.



Выключите вентилятор системы отопления салона во избежание загрязнения воздушного фильтра.

Рекомендуется мыть ваш автомобиль губкой с теплой водой и автошампунем.

Очистка фар

ПРЕДОСТЕРЕЖЕНИЯ



Не протирайте рассеиватели фар с усилием и не применяйте абразивные средства, спиртовые растворы и химические растворители для их чистки.



Не следует протирать фары, когда их поверхность суха.

Очистка заднего стекла

ПРЕДОСТЕРЕЖЕНИЕ



Не трите с усилием внутреннюю поверхность заднего окна и не применяйте абразивные средства и химические растворители для ее чистки.

Пользуйтесь чистой, не оставляющей волокон тканью или замшей для протирки внутренней стороны заднего окна.

Очистка хромированных деталей

ПРЕДОСТЕРЕЖЕНИЕ



Не используйте абразивы или химические растворители. Пользуйтесь мыльной водой.

Защита лакокрасочного покрытия кузова

ПРЕДОСТЕРЕЖЕНИЯ



Не полируйте автомобиль на ярком солнце.



Не допускайте контакта полироли с пластиковыми поверхностями. Ее будет очень трудно удалить.



Не наносите полироль на ветровое стекло или заднее стекло. Это может стать причиной повышенного шума при работе щеток стеклоочистителя и мешать чистке стекла.

Рекомендуется наносить слой полироли на лакокрасочную поверхность автомобиля один-два раза в год.

ОЧИСТКА САЛОНА

РЕМНИ БЕЗОПАСНОСТИ

ПРЕДУПРЕЖДЕНИЯ



При их очистке не применяйте абразивные материалы или химические активные растворители.



Не допускайте проникновения влаги в механизмы инерционных катушек ремней безопасности.

Очищайте ремни безопасности с помощью очистителя салона или воды с мягкой губкой. Дайте ремням безопасности высохнуть, не применяя специальные приборы для их высушивания.

Дисплеи на панели приборов, ЖКИ-дисплеи и дисплеи аудиосистемы.

ПРЕДУПРЕЖДЕНИЕ



При их очистке не применяйте абразивные материалы, спиртовые растворы или химические активные растворители.

Задние окна

ПРЕДОСТЕРЕЖЕНИЯ



Не используйте никакие абразивные материалы для очистки внутренней поверхности задних окон.



Не наклеивайте на внутреннюю поверхность задних окон никакие ярлыки или стикеры.

УСТРАНЕНИЕ МЕЛКИХ ПОВРЕЖДЕНИЙ ЛАКОКРАСОЧНОГО ПОКРЫТИЯ

ПРЕДОСТЕРЕЖЕНИЕ



Следует немедленно удалять кажущиеся безобидными загрязнения (например, птичий помет, сок и смолу деревьев, останки насекомых, дорожную соль и промышленные отходы) с лакокрасочного покрытия.

Необходимо как можно скорее восстанавливать повреждения от летящих из под колес камней и мелкие царапины. Официальный дилер Форд может предложить широкий выбор средств ухода за кузовом. Читайте и выполняйте инструкции производителя.

Аккумуляторная батарея автомобиля

ЗАПУСК АВТОМОБИЛЯ ОТ ВНЕШНЕГО ИСТОЧНИКА ЭЛЕКТРОПИТАНИЯ

ПРЕДУПРЕЖДЕНИЯ



Не используйте в качестве заземления топливопроводы, крышки коромысел или впускной коллектор.



Подсоединяйте аккумуляторную батарею только с таким же номинальным напряжением.



Пользуйтесь соединительными проводами соответствующего сечения с изолированными зажимами.



Не отсоединяйте аккумуляторную батарею от системы электрооборудования автомобиля.

Присоединение проводов

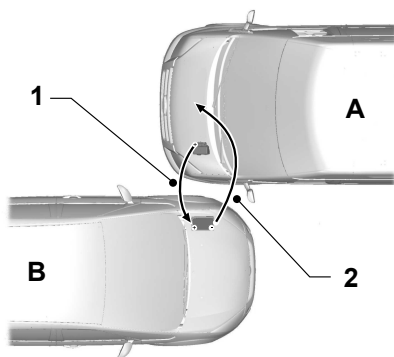

E75524

A Разряженная аккумуляторная батарея

B Автомобиль со вспомогательной аккумуляторной батареей

1 "Положительный" соединительный провод

2 "Отрицательный" соединительный провод

1. Установите автомобили таким образом, чтобы они не соприкасались.
2. Остановите двигатель и отключите все неиспользуемое электрооборудование.

Аккумуляторная батарея автомобиля

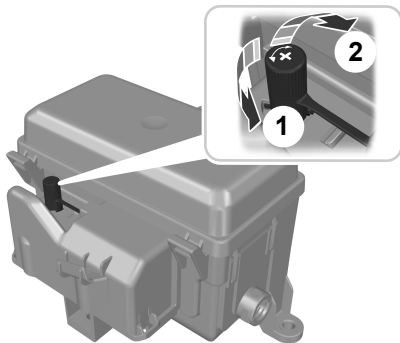

E71368

3. Снимите защитный колпачок "положительного" вывода аккумуляторной батареи. Расположение элементов показано на соответствующей схеме моторного отделения. См. **Обслуживание** (стр. 145).
4. Соедините положительную клемму (+) автомобиля **A** с положительной клеммой (+) автомобиля **B** (провод **1**).
5. Соедините "отрицательную" (-) клемму аккумуляторной батареи автомобиля **B** с блоком двигателя или опорами двигателя автомобиля **A** (провод **2**).

ПРЕДУПРЕЖДЕНИЯ



Не присоединяйте провод к "отрицательному" (-) выводу разряженной аккумуляторной батареи.



Убедитесь, что провода не касаются движущихся деталей или деталей систем подачи топлива.

Пуск двигателя

1. Запустите двигатель автомобиля **B** и установите промежуточную частоту вращения.
2. Запустите двигатель автомобиля **A**.
3. Дайте двигателям обоих автомобилей поработать не менее трех минут, прежде чем отсоединять кабели.

ПРЕДУПРЕЖДЕНИЕ



При отсоединении проводов не включайте фары. Пиковое напряжение в момент отключения может вызвать перегорание ламп.

Отсоедините провода в последовательности, обратной присоединению.

ОБСЛУЖИВАНИЕ АККУМУЛЯТОРНОЙ БАТАРЕИ

Дополнительные нагрузки, подключаемые к аккумуляторной батарее автомобиля сверх 30 А (при работающем двигателе) и 12 мА (при выключенном зажигании) способны привести к преждевременному разряду батареи. У вашего дилера Ford можно приобрести многоцикловые батареи.

Аккумуляторная батарея автомобиля

ЗАМЕНА АККУМУЛЯТОРНОЙ БАТАРЕИ

ПРЕДУПРЕЖДЕНИЯ



Для автомобилей с системой запуска/остановки двигателя действуют другие требования к аккумуляторной батарее. Ее необходимо заменить на аккумуляторную батарею с полностью идентичными техническими характеристиками.



Убедитесь в герметичности аккумуляторного отсека.

Примечание: Аккумуляторная батарея находится в салоне под сиденьем водителя.

Примечание: В этом случае настройки аудиосистемы требуется перепрограммировать при помощи ключевого кода.

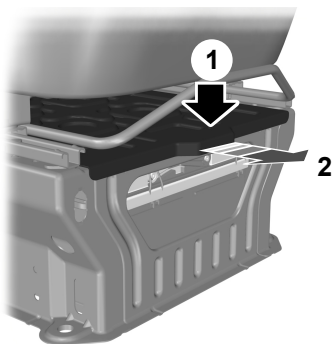

E66643

1. Поверните против часовой стрелки и снимите предохранительный штифт.
2. Снимите крышку аккумуляторной батареи.

3. Сдвиньте сиденья полностью вперед. См. **Передние сиденья** (стр. 80).

Установка выполняется в обратной последовательности.

ТОЧКИ ПОДКЛЮЧЕНИЯ АККУМУЛЯТОРНОЙ БАТАРЕИ

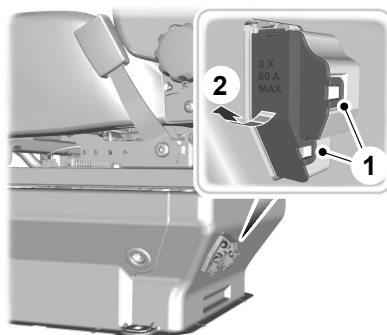

E75702

ПРЕДОСТЕРЕЖЕНИЕ



Запрещается подключать электроприборы непосредственно к АКБ

Всего предусмотрено три точки подключения с максимальной силой тока 60 А. Обратитесь к официальному дилеру за консультацией по поводу установки дополнительного оборудования на ваш автомобиль.

1. Освободите зажимы.
2. Поднимите капот.

Безопасность детей

ДЕТСКИЕ СИДЕНЬЯ



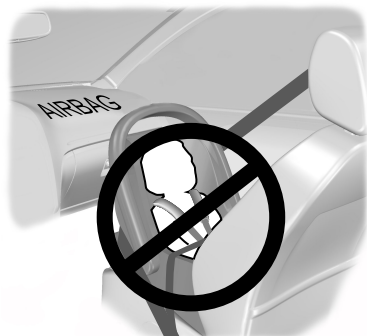

E133140





E68916

ПРЕДУПРЕЖДЕНИЯ



 Дети ниже 150 см (59 дюймов) должны перевозиться на заднем сиденье в подходящем, одобренном к применению детском кресле.

 Очень опасно! Если напротив сиденья установлена подушка безопасности, не пользуйтесь устройствами детской безопасности, в которых ребенок сидит лицом против хода движения!

 При установке устройств безопасности для детей прочтите и выполняйте указания производителя.

 Не изменяйте конструкцию таких устройств.

ПРЕДУПРЕЖДЕНИЯ

-  Не держите ребенка на коленях во время движения.
-  Не оставляйте детей в автомобиле без присмотра.
-  Если ваш автомобиль попал в аварию, квалифицированный механик должен проверить состояние устройств безопасности для детей.

Примечание: В разных странах действуют разные требования к применению устройств безопасности для детей.

Только те устройства безопасности, которые имеют сертификаты ECE-44.03 (или более поздней версии), проверены и рекомендованы к использованию на вашем автомобиле. Обслуживающий вас дилер предложит вам на выбор различные устройства безопасности.

Устройства детской безопасности, подходящие для различных весовых категорий

Используйте устройства детской безопасности следующим образом:

Безопасность детей

Детская люлька

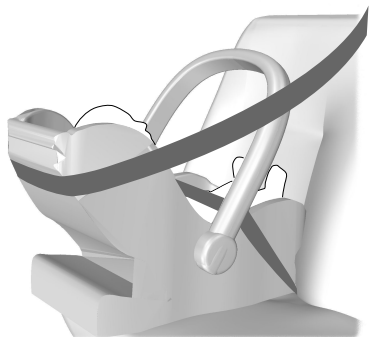

E68918

Дети весом менее 13 килограммов (29 фунтов) должны перевозиться в детском сиденье, обращенном назад (Группа 0+) и устанавливаемом на заднем сиденье.

Детское кресло



E68920

Дети весом от 13 до 18 килограммов (от 29 до 40 фунтов) должны перевозиться в детском кресле (Группа 1) на заднем сиденье.

УСТАНОВКА ДЕТСКОГО СИДЕНЬЯ

Расположение детских удерживающих устройств

ПРЕДУПРЕЖДЕНИЕ



При установке безопасного детского сиденья с помощью бортовых ремней безопасности следите за тем, чтобы ленты ремней не провисали.

Посадочные места	Весовые категории (вес и возраст ребенка)				
	0	0+	1	2	3
	До 10 кг	До 13 кг	9 - 18 кг	15 - 25 кг	22 - 36 кг
	Детская кроватка	Детская кроватка	Детское кресло	Вспомогательное сиденье или подушка	Вспомогательное сиденье или подушка
Переднее пассажирское сиденье с подушкой безопасности перед ним	X	X	X	X	X

Безопасность детей

Посадочные места	Весовые категории (вес и возраст ребенка)				
	0	0+	1	2	3
	До 10 кг	До 13 кг	9 - 18 кг	15 - 25 кг	22 - 36 кг
Детская кроватка	Детская кроватка	Детское кресло	Вспомогательное сиденье или подушка	Вспомогательное сиденье или подушка	
Переднее пассажирское сиденье без подушки безопасности перед ним	U ¹	U ¹	U ¹	U ¹	U ¹
Задние сиденья	U	U	U	U	U

X Не подходит для детей данной весовой категории..

U Подходит для универсальных устройств безопасности детей данной весовой категории.

U¹ Подходит для универсальных устройств безопасности для детей данной весовой категории.

Устройства детской безопасности с креплениями ISOFIX

Посадочные места	Весовые категории (вес и возраст ребенка)		
	0	0+	-- -----
	До 10 кг	До 13 кг	9 - 18 кг
	Детская кроватка		Детское кресло
Задние крепления ISOFIX на втором ряду сидений	IU	IU	IU
Класс размера для ISOFIX*	E	C, D, E	A, B, B1, C, D

IU Подходит для устройств безопасности категории ISOFIX для детей данной весовой категории.

* Согласно ECE-R16.

Примечание: При приобретении удерживающего приспособления ISOFIX уточните его весовую категорию и типоразмер для предполагаемого места установки.

Безопасность детей

ДЕТСКИЕ АВТОКРЕСЛА-ПОДУШКИ

ПРЕДУПРЕЖДЕНИЯ

⚠ Не используйте дополнительные кресла или подушки, имеющие лишь поясной ремень безопасности.

⚠ Не устанавливайте дополнительное кресло или подушку, если ремень безопасности плохо натягивается или перекручен.

⚠ Не размещайте ремень безопасности под рукой ребенка или за его спиной.

⚠ Нельзя использовать книги, подушки или полотенца для того, чтобы посадить ребенка повыше.

⚠ Убедитесь, что ребенок сидит прямо.

⚠ Дети весом более 15 килограммов (33 фунтов), но ниже 150 сантиметров ростом (59 дюймов) должны перевозиться в специальном детском кресле или с использованием дополнительной подушки сиденья, позволяющей использовать стандартные ремни безопасности.

ПРЕДОСТЕРЕЖЕНИЕ

⚠ Если вы устанавливаете детское сиденье на одно из задних посадочных мест, убедитесь, что детское сиденье надежно закреплено на сиденье автомобиля. Возможно, потребуется поднять или снять подголовник. См. **Подголовники** (стр. 84).

Дополнительное кресло (Группа 2)



E70710

Рекомендуется использовать дополнительное кресло со спинкой вместо дополнительной подушки. Приподнятое расположение кресла позволит разместить плечевой ремень безопасности сиденья на середине плеча ребенка, а поясной ремень на его бедрах.

Дополнительная подушка (Группа 3)



E68924

МЕСТА РАСПОЛОЖЕНИЯ КРЕПЛЕНИЙ ISOFIX

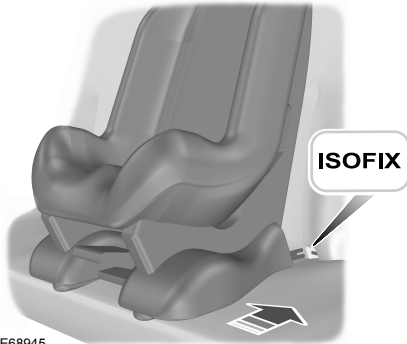

E68945

ПРЕДУПРЕЖДЕНИЕ

 Если вы пользуетесь системой ISOFIX, применяйте устройство, предотвращающее опрокидывание. Мы рекомендуем вам пользоваться опорой или верхним страховочным ремнём.

Примечание: При приобретении удерживающего приспособления ISOFIX уточните его весовую категорию и типоразмер для предполагаемого места установки. См. **Установка детского сиденья** (стр. 166).

Ваш автомобиль оснащен точками крепления системы ISOFIX, которые позволяют установить общепризнанные удерживающие приспособления для детей ISOFIX.

В систему ISOFIX входят два жестких рычага на удерживающем приспособлении, точки фиксации которых расположены на сиденьях второго ряда, в месте стыка подушки и спинки. Точки крепления ремня для удерживающих приспособлений с верхним страховочным ремнём находятся в задней части сидений второго ряда.

Фиксация удерживающего приспособления для детей с помощью верхнего страховочного ремня.

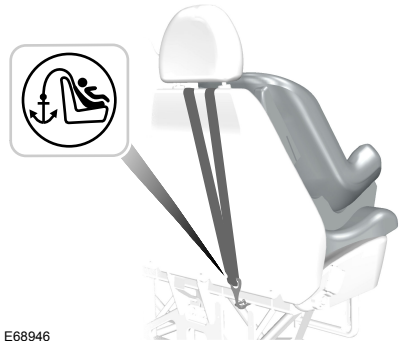

E68946

ПРЕДУПРЕЖДЕНИЕ

 Прикрепляйте ремень только к соответствующей точке крепления.

ЗАМКИ С ФУНКЦИЕЙ БЛОКИРОВКИ ОТ ОТПИРАНИЯ ДЕТЬМИ

ПРЕДУПРЕЖДЕНИЕ

 Вы не можете открыть двери изнутри, когда используется функция "защиты детей".

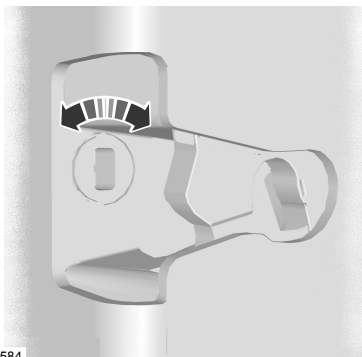

E74584

С левой стороны

Поверните против часовой стрелки, чтобы разблокировать, или по часовой стрелке, чтобы заблокировать.

С правой стороны

Поверните против часовой стрелки, чтобы заблокировать, или по часовой стрелке, чтобы заблокировать.

Колеса и шины

ОБЩАЯ ИНФОРМАЦИЯ

ПРЕДОСТЕРЕЖЕНИЯ

! Используйте колеса и шины только разрешенных типоразмеров. Использование шин других типоразмеров может привести к повреждению автомобиля, кроме того, в этом случае государственное типовое разрешение на шины становится недействительным.

! При установке шин, диаметр которого отличается от установленных на заводе-изготовителе, показания спидометра могут не соответствовать реальной скорости автомобиля. Обратитесь в дилерский центр для перепрограммирования системы управления двигателем.

Табличка, на которой указаны значения давления воздуха в шинах, расположена в проеме двери водителя на стойке "В".

Проверка и корректировка давления в шинах должна проводиться на холодных шинах. При этом температура окружающей среды должна соответствовать температуре их предполагаемой эксплуатации.

Давление воздуха в шине запасного колеса следует довести до максимального значения, указанного для автомобиля/типоразмера шины.

Сведения о шинах, колесных дисках и давлении воздуха в шинах для специальных версий автомобилей указываются только на ярлыке с информацией о давлении воздуха в шинах.

ЗАМЕНА КОЛЕСА

Замковые гайки крепления колеса

Имея номер сертификата, в дилерском центре Ford вы сможете получить запасные "секретные" гайки колёс и ключ для них.

Запасное колесо

Запасное колесо расположено под задней частью автомобиля.

Автомобили с одинарными задними колёсами



E70947

Автомобили со сдвоенными задними колёсами

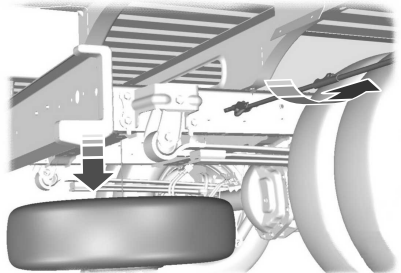

E70948

Колеса и шины

Если на вашем автомобиле имеется крепёжный болт, выверните его против часовой стрелки.

Вставьте до упора плоский конец баллонного ключа (микроавтобус, фургон, "комби") или короткий рычаг рукоятки домкрата (шасси с кабиной или автомобиль с безбортовой платформой) в направляющее отверстие. Поворачивайте рукоятку до тех пор, пока колесо не окажется на земле и трос не начнёт ослабевать.

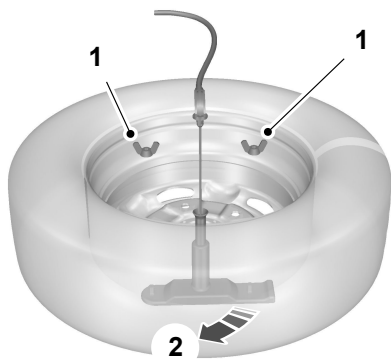



E70949

1. Отверните барашковую гайку(и).
2. Пропустите скобу и трос через отверстие в колесе.

Домкрат

ПРЕДУПРЕЖДЕНИЯ

 Используйте домкрат, прилагаемый к автомобилю, только в экстренных случаях для замены колёс.

 Перед использованием убедитесь, что домкрат не имеет повреждений или деформаций, а его резьбовые части смазаны и не имеют посторонних загрязнений.

ПРЕДУПРЕЖДЕНИЯ

 Не размещайте никакие предметы между домкратом и поверхностью земли и между домкратом и автомобилем.

Примечание: Автомобили, поставляемые с комплектом для ремонта шин, не имеют домкрата и ключа для отворачивания колёсных гаек.

Домкрат, баллонный ключ и рукоятка домкрата расположены в отделении над правой передней подножкой.

Автомобили серий 430 и 460

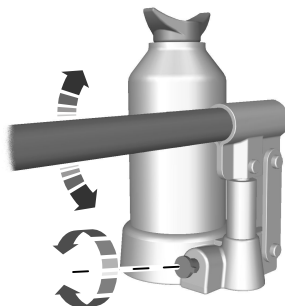

E70959

- Установите рукоятку домкрата.
- Насадите плоский конец рукоятки домкрата на вентиль запорного клапана. Поверните рукоятку по часовой стрелке до упора. Вставьте рукоятку в гидравлический домкрат и поднимите автомобиль, применяя качающие движения.

Колеса и шины

Все автомобили кроме серий 430 и 460



E70957

- Раскройте рукоятку домкрата.

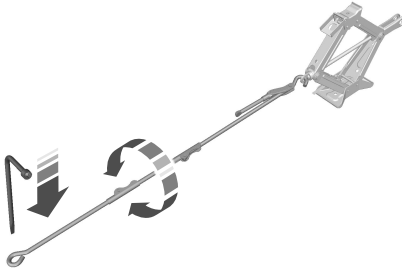

E70958

- Вставьте крюк рукоятки в кольцо винта домкрата. Вставьте баллонный ключ в кольцо на другом конце рукоятки и вращайте её по часовой стрелке.

Передние точки установки домкрата

ПРЕДОСТЕРЕЖЕНИЯ

! Устанавливайте домкрат только в указанных точках. Установка пят в других точках может привести к повреждениям кузова, элементов рулевого управления, подвески, двигателя, тормозной системы и топливopроводов.

! Убедитесь, чтобы при поддомкрачивании автомобиля, оснащенного задней системой кондиционирования воздуха, домкрат не касался трубопроводов системы кондиционирования или крепежной стропы топливного бака.

Автомобили серий 430 и 460

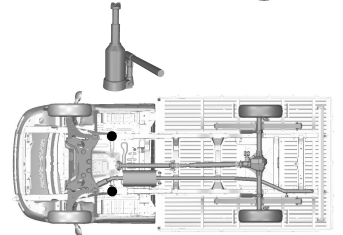
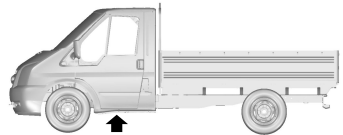

E70951

Располагайте домкрат под выступами на задней части подрамника.

Колеса и шины

Все автомобили кроме серий 430 и 460

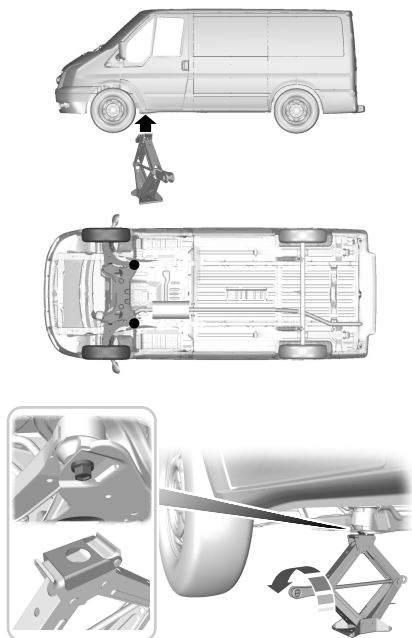

E70952

По окончании работы закрывайте откидной упор в верхней части домкрата. Совмещайте углубление на упоре домкрата с задними болтами переднего подрамника.

Задние точки установки домкрата

ПРЕДОСТЕРЕЖЕНИЕ

! Устанавливайте домкрат только в указанных точках. Установка пят в других точках может привести к повреждениям кузова, элементов рулевого управления, подвески, двигателя, тормозной системы и топливopроводов.

Переднеприводные микроавтобусы, фургоны и "комби" (автомобили серии 260, 280 и 300)

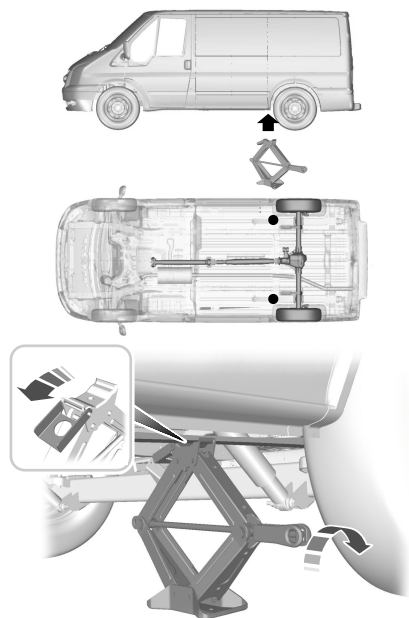

E70953

Колеса и шины

Откиньте упор на верхней части домкрата. Установите домкрат под задней рессорой, перед задним колесом.

Переднеприводные микроавтобусы, фургоны и "комби" (автомобили серии 330 и 350)

Примечание: *Дополнительный блок размещён внутри запасного колеса.*

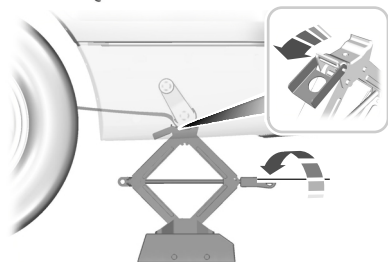
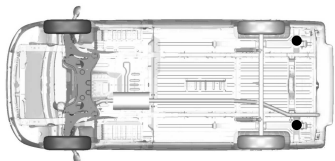
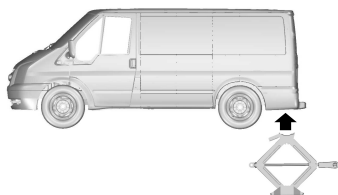

E70954

Откиньте упор на верхней части домкрата. Поставьте домкрат на блок.

Автомобили серий 430 и 460

Примечание: *Установите домкрат под поперечную балку моста, как можно ближе к колесу.*

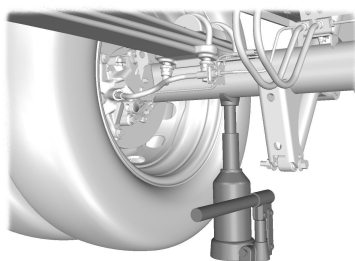
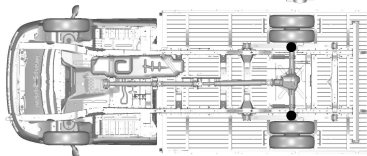
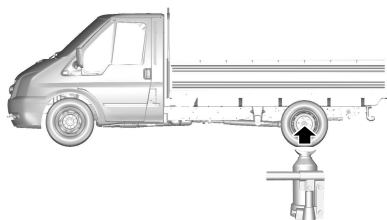

E74136

Все версии шасси с кабиной и все заднеприводные микроавтобусы, фургоны и "комби" (все автомобили кроме серий 430 и 460)

Примечание: *Установите домкрат под поперечную балку моста, как можно ближе к колесу.*

Колеса и шины

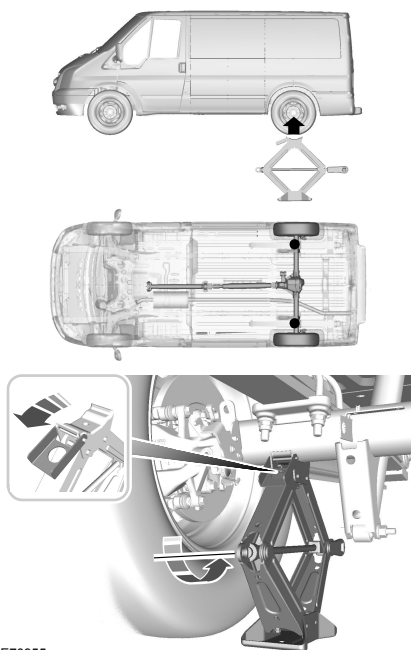

E70955

Откиньте упор на верхней части домкрата.

Демонтаж колеса

ПРЕДУПРЕЖДЕНИЯ

⚠ Остановите автомобиль в таком месте, где он не будет создавать помех движущемуся транспорту, а также там, где в процессе замены колеса вы не будете подвергаться опасности.

⚠ Установите знак аварийной остановки.

⚠ Расположите автомобиль на твердой ровной площадке. Установите колеса прямо.

ПРЕДУПРЕЖДЕНИЯ

⚠ Выключите зажигание, включите и полностью затяните стояночный тормоз.

⚠ Если ваш автомобиль оборудован механической трансмиссией, включите первую передачу или передачу заднего хода. Для автоматической трансмиссии включите режим парковки.

⚠ Пассажиры должны покинуть автомобиль.

⚠ Под дальнее колесо подложите подходящий кирпич или башмак. Она расположена в средней стойке или в запасном колесе.

⚠ При установке колеса следите за тем, чтобы стрелки на шине, показывали правильное направление вращения при движении автомобиля вперед. Если на запасном колесе, которое необходимо установить, стрелки указывают противоположное направление вращения, то необходимо произвести перемонтировку шины. Доверьте эту работу квалифицированному механику.

⚠ Не выполняйте никаких работ под автомобилем, если он опирается только на домкрат.

⚠ Следите за тем, чтобы домкрат находился вертикально к точкам его крепления и не перекашивался относительно плоскости земли.

ПРЕДОСТЕРЕЖЕНИЕ

⚠ Не кладите легкосплавные колеса лицевой стороной на землю, так как это может привести к повреждению лакокрасочного покрытия.

Колеса и шины

1. Вставьте плоский конец ключа для отворачивания колёсных гаек между ободом и декоративным колпаком и осторожно снимите колпак или крышку.

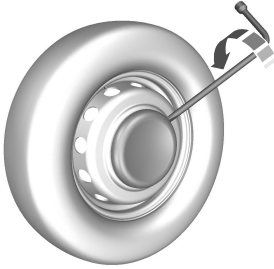



E70956

2. Снимите колпачки с гаек.
3. Установите ключ секретной гайки.
4. Ослабьте гайки крепления колеса.
5. Поднимайте автомобиль домкратом до тех пор, пока колесо не приподнимется над землей.
6. Отверните гайки крепления колеса и снимите колесо.

Установка колеса

ПРЕДУПРЕЖДЕНИЯ

 Используйте колеса и шины только разрешенных типоразмеров. Использование шин других типоразмеров может привести к повреждению автомобиля, кроме того, в этом случае государственное типовое разрешение на шины становится недействительным. См. **Технические характеристики** (стр. 184).

 Убедитесь, что на резьбах или на поверхностях между колёсными шпильками и гайками нет смазки (густой или жидкой).

Примечание: Убедитесь в чистоте сопрягаемых поверхностей колеса и ступицы.

Примечание: Следите за тем, чтобы конуса колесных гаек были бы обращены к колесу.

Примечание: Гайки крепления легкосплавных дисков можно использовать для крепления стального диска запасного колеса.

1. Установите колесо.
2. От руки заверните гайки крепления колеса.
3. Установите ключ секретной гайки.

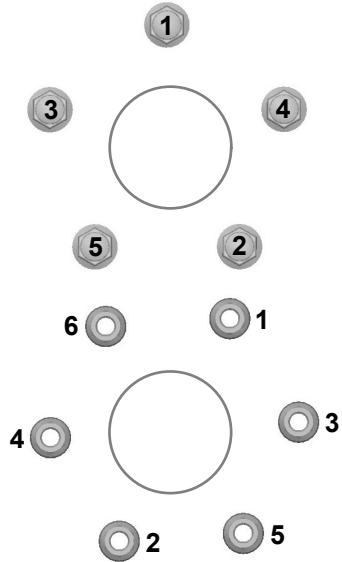

E70961

4. Произведите предварительную затяжку гаек крепления колеса в указанной последовательности.
5. Опустите автомобиль и снимите домкрат.

Колеса и шины

6. Произведите окончательную затяжку гаек крепления колеса в указанной последовательности. См. **Технические характеристики** (стр. 184).
7. Установите колпак колеса (установка осуществляется руками без использования инструментов).
8. Установите колпачки гаек.

ПРЕДУПРЕЖДЕНИЕ



Как можно скорее проверьте момент затяжки гаек крепления колеса и давление воздуха в шинах.

Примечание: Если запасное колесо отличается по размеру или конструкции от остальных колёс автомобиля, то произведите замену этого колеса как можно скорее.

Хранение снятого колеса

ПРЕДОСТЕРЕЖЕНИЕ



Не поднимайте держатель запасного колеса без прикреплённого к нему колеса.

Механизм лебёдки может быть повреждён при её разматывании без нагрузки.

Примечание: Колесо полностью поднято тогда, когда механизм лебёдки начал проворачиваться.

- Положите колесо на землю таким образом, чтобы наружная сторона колеса была обращена вниз. Наклоните в сторону кронштейн и проденьте кронштейн и трос через центральное отверстие колеса. Затяните барашковую гайку(и).
- Полностью вставьте баллонный ключ в направляющее отверстие плоским концом вперёд и поворачивайте его по часовой стрелке. На автомобилях, снабженных фиксирующим болтом, заворачивайте его по часовой стрелке.
- Отложите баллонный ключ, домкрат и рукоятку домкрата.

КОМПЛЕКТ ДЛЯ РЕМОНТА ШИН

ПРЕДУПРЕЖДЕНИЕ



Для жилых фургонов требуется применять отдельные инструкции, прилагаемые к комплекту для ремонта шин.

Возможно, ваш автомобиль не укомплектован запасной шиной. В этом случае он оснащен комплектом для экстренного ремонта шин, с помощью которого можно отремонтировать **одну** спущенную шину.

Комплект для ремонта шин находится в отделении для перчаток.

Колеса и шины

Общие сведения

ПРЕДУПРЕЖДЕНИЯ



В зависимости от типа шины и характера повреждений, может быть возможен только частичный ремонт или герметизация вообще может быть невозможна. Снижение давления воздуха в шинах может повлиять на управляемость автомобиля и привести к потере контроля над ним.



Не используйте комплект для ремонта шин, поврежденных в результате движения автомобиля на спущенной шине.



Не используйте комплект для ремонта шин на шинах типа "run-flat", сохраняющих работоспособность после прокола.



Не пытайтесь устранить повреждения, находящиеся не на видимых участках протектора.



Не пытайтесь устранить повреждения на боковине шины.

Комплект для ремонта шин позволяет загерметизировать большинство проколов диаметром до 6 мм, чтобы временно восстановить возможность движения.

Используя комплект, соблюдайте следующие правила:

- **Управляйте автомобилем с осторожностью, избегайте резких маневров**, особенно если автомобиль загружен или установлен прицеп.
- Комплект позволяет выполнить временный экстренный ремонт и добраться на автомобиле до ближайшего сервисного центра или преодолеть расстояние максимум 200 км (125 миль).

- Не превышайте **максимальную скорость 80 км/ч (50 миль в час)**.
- Храните комплект в месте, недоступном для детей.
- Применяйте комплект только в диапазоне наружных температур от -30°C до $+70^{\circ}\text{C}$.

Применение комплекта для ремонта шин

ПРЕДУПРЕЖДЕНИЯ



Сжатый воздух может создать опасность взрыва или сильное движущее усилие.



Не оставляйте используемый комплект для ремонта шин без присмотра.

ПРЕДОСТЕРЕЖЕНИЕ



Длительность работы компрессора не должна превышать 10 минут.

Примечание: *Используйте только комплект для ремонта шин, прилагавшийся к данному автомобилю.*

- Припаркуйте автомобиль на обочине проезжей части, так, чтобы не затруднять движение транспорта и использовать комплект, не подвергая себя опасности.
- Применяйте стояночный тормоз даже при остановке на горизонтальной поверхности, чтобы предотвратить возможное перемещение автомобиля.
- Не пытайтесь удалить посторонние предметы, например, гвозди или винты, застрявшие в шине.

Колеса и шины

- Во время работы с комплектом не выключайте двигатель, за исключением ситуаций, когда автомобиль находится в закрытом или плохо проветриваемом помещении (например, внутри здания). В этом случае включайте компрессор при выключенном двигателе.
- Замените емкость с герметиком до истечения срока годности, который указан в верхней части бутылки.
- Сообщите всем людям, которые пользуются автомобилем, о том, что шина временно отремонтирована с помощью ремонтного комплекта, и проследите за тем, чтобы соблюдались особые условия эксплуатации.

Накачивание шины

ПРЕДУПРЕЖДЕНИЯ

 Перед началом операции проверьте состояние боковины шины. При наличии любых порезов, вздутий или сходных повреждений не пытайтесь накачать шину.

 Во время работы компрессора не стойте рядом с шиной.

 Наблюдайте за боковиной шины. Если появятся любые трещины, вздутия или сходные повреждения, выключите компрессор и выпустите воздух при помощи клапана сброса давления **B**. Не эксплуатируйте эту шину.

 Герметик содержит натуральный латекс. Избегайте контакта с кожей и попадания на одежду. При контакте с жидкостью немедленно промойте пораженные участки обильным количеством воды и обратитесь к врачу.

ПРЕДУПРЕЖДЕНИЯ

 Если давление в шине не достигло 1,8 бар (26 пси) за семь минут, возможно, шина сильно повреждена, и временный ремонт невозможен. В таком случае не продолжайте поездки, не заменив эту шину.

ПРЕДОСТЕРЕЖЕНИЕ

 При установке бутылки на держатель происходит прокол пломбы. Не снимайте бутылку с держателя, поскольку это приведет к вытеканию герметика.

Колеса и шины

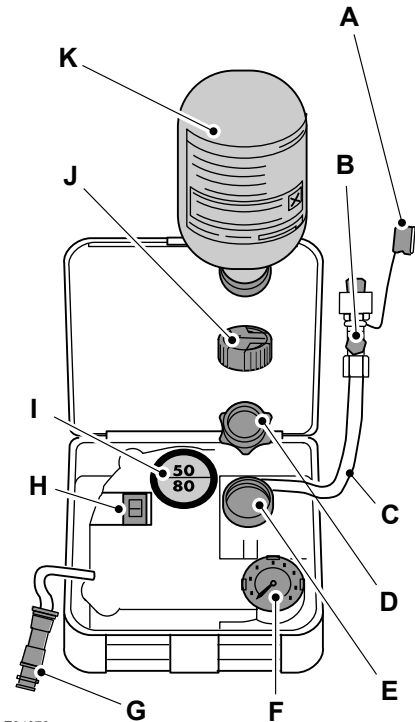

E94973

- A Предохранительная крышка
- B Предохранительный клапан
- C Шланг
- D Оранжевая крышка
- E Держатель бутылок
- F Манометр
- G Провод с электрическим разъемом
- H Переключатель компрессора
- I Ярлык

- J Крышка бутылки
- K Бутылка с герметиком

1. Откройте крышку комплекта для ремонта шин.
2. Открепите от баллончика ярлык **I**, на котором указана максимально допустимая скорость 80 км/ч (50 миль в час), и приклейте его на панель приборов, в поле зрения водителя. Убедитесь в том, что ярлык не заслоняет никакие важные элементы.
3. Выньте шланг **C** и провод с электрическим разъемом **G**.
4. Отверните оранжевую крышку **D** и крышку бутылки **J**.
5. Полотно, до упора наворачните бутылку с герметиком **K** по часовой стрелке на держатель бутылки **E**.
6. Снимите колпачок вентиля с поврежденной шины.
7. Отсоедините предохранительную крышку **A** от шланга **C** и плотно наворачните шланг **C** на вентиль поврежденной шины.
8. Убедитесь в том, что переключатель компрессора **H** установлен в положение **O**.
9. Вставьте разъем питания **G** в гнездо прикуривателя или в дополнительное гнездо питания. См. **Прикуриватель** (стр. 85). См. **Дополнительные электрические розетки** (стр. 86).
10. Запустите двигатель.
11. Установите переключатель компрессора **H** в положение **I**.

Колеса и шины

12. Накачивайте шину не дольше семи минут до давления не менее 1,8 бар (26 пси) и не более 3,5 бар (51 пси). Переверните переключатель компрессора **Н** в положение **О** и проверьте давление в шине с помощью манометра **Ф**.
13. Извлеките разъем питания **Г** из гнезда прикуривателя или дополнительного гнезда питания.
14. Снимите шланг **С** с вентиля шины и быстро установите предохранительную крышку **А**. Установите колпачок вентиля.
15. Оставьте бутылку с герметиком **К** в держателе **Е**.
16. Уберите комплект, крышку бутылки и оранжевую крышку в надежное, но легкодоступное место в автомобиле. Комплект понадобится снова после проверки давления в шине.
17. Немедленно начните движение и проедьте около трех километров (двух миль), чтобы герметик смог пропитать поврежденный участок.

Примечание: При закачивании герметика через вентиль шины давление может возрасти до 6 бар, однако примерно через 30 секунд давление снова упадет.

ПРЕДУПРЕЖДЕНИЕ



Если вы ощутите сильные вибрации, неустойчивость или шумы во время движения, то сбросьте скорость и осторожно доберитесь до места, на котором можно безопасно остановить автомобиль. Перепроверьте состояние шины и давление. Если давление в шине меньше 1,3 бар (19 пси) или присутствуют любые трещины, вздутия или сходные видимые повреждения, не продолжайте поездки, не заменив эту шину.

Проверка давления в шинах

1. Остановите автомобиль, проехав примерно три километра (две мили). Проверьте и, если необходимо, скорректируйте давление в поврежденной шине.
2. Установите комплект и проверьте давление в шине по показаниям манометра **Ф**.
3. Если давление в шине, заполненной герметиком, составляет не менее 1,3 бар (19 пси), доведите давление до предписанного уровня. См. **Технические характеристики** (стр. 184).
4. Снова накачайте шину, чтобы увеличить давление воздуха.
5. Снова проверьте давление в шине с помощью манометра **Ф**. Если давление в шине слишком высокое, доведите его до предписанного уровня с помощью клапана сброса давления **В**.
6. Накачав шину до требуемого давления, переведите переключатель компрессора **Н** в положение **О**, извлеките разъем **Г** из гнезда питания, выверните шланг **С**, затяните крышку вентиля и установите предохранительную крышку **А**.
7. Оставьте бутылку с герметиком **К** в держателе **Е** и уберите комплект в первоначальное безопасное место хранения.
8. Доберитесь до ближайшего сервисного центра и замените поврежденную шину. Перед тем как шина будет снята с обода, сообщите механику о том, что шина заполнена герметиком. После однократного использования комплекта как можно скорее замените его.

Колеса и шины

Примечание: Помните о том, что комплект для экстренного ремонта шин позволяет лишь временно восстановить способность автомобиля к движению. В разных странах могут действовать разные правила ремонта шин после использования комплекта. Проконсультируйтесь со специалистом по ремонту шин.

ПРЕДУПРЕЖДЕНИЕ

 Перед началом движения убедитесь в том, что давление воздуха в шине соответствует требуемому. См. **Технические характеристики** (стр. 184). Контролируйте давление до момента замены шины, заполненной герметиком.

Бутылки с герметиком можно выбрасывать в баки для обычного бытового мусора. Возвратите остаток жидкого герметика дилеру или утилизируйте его в соответствии с местными правилами утилизации отходов.

ОБСЛУЖИВАНИЕ ШИН

Примечание: 18-дюймовые спортивные шины являются низкопрофильными и могут иметь более короткий срок службы по сравнению со стандартными шинами для грузовиков малой грузоподъемности, в зависимости от нагрузки и режима движения. За дополнительной информацией обратитесь к вашему дилеру Ford.



E70415

Для обеспечения равномерного износа и увеличения срока эксплуатации шин мы рекомендуем регулярно переставлять шины с передних колес на задние и наоборот. Интервал перестановки должен составлять от 15 000 до 20000 км пробега.

ПРЕДОСТЕРЕЖЕНИЕ

 Не допускайте трения боковин шин о бордюрный камень при парковке автомобиля.

Если необходимо въехать на бордюр, делайте это медленно, причем при подъезде колеса по возможности должны стоять под прямым углом к бордюру.

Регулярно проверяйте шины на наличие порезов, посторонних предметов и неравномерного износа протектора. Неравномерный износ шин может привести к нарушениям углов установки колес.

ИСПОЛЬЗОВАНИЕ ЗИМНИХ ШИН

ПРЕДОСТЕРЕЖЕНИЕ

 Удостоверьтесь, что для крепления колёс, на которые монтируются зимние шины, вы используете подходящие гайки.

Колеса и шины

При использовании зимних шин убедитесь, что давление в них соответствует норме. См. **Технические характеристики** (стр. 184).

ИСПОЛЬЗОВАНИЕ ЦЕПЕЙ ПРОТИВОСКОЛЬЖЕНИЯ

Все автомобили

ПРЕДУПРЕЖДЕНИЯ



Не превышайте скорости 50 км/ч.



Не используйте цепи противоскольжения на дорогах без снега.

ПРЕДОСТЕРЕЖЕНИЕ



Если на колесах вашего автомобиля установлены декоративные колпаки, снимите их перед установкой цепей.

Примечание: Система ABS продолжит работу в обычном режиме.

Применяйте цепи противоскольжения только с коротким звеном.

Устанавливайте цепи противоскольжения только на ведущие колеса.

Переднеприводные автомобили

Примечание: Регистрационные документы на автомобиль предписывают устанавливать шины размера 195/75 R 16 C только на переднюю ось.

Если на ваш автомобиль установлены шины размера 215/75 R 16 C, на передние колеса устанавливайте шины размера 195/75 R 16 C (M+S). Создайте максимально допустимое давление воздуха в шинах

Автомобили с приводом на задние колеса

Устанавливайте цепи противоскольжения только на задние колеса.

Автомобили с полным приводом (AWD)

Устанавливайте цепи противоскольжения только на задние колеса.

Автомобили с системой динамической стабилизации (ESP)

На автомобилях, оснащенных системой динамической стабилизации, могут проявляться некоторые необычные ездовые характеристики, возникновения которых можно избежать, отключив систему. См.

Использование системы динамической стабилизации (стр. 108).

ТЕХНИЧЕСКИЕ ХАРАКТЕРИСТИКИ

Момент затяжки колёсных гаек

Тип колеса	Нм
Все	200 (147,5)

Колеса и шины

Давление воздуха в шинах (холодные шины)

Микроавтобус

Давление в шинах

Комплектация	Типоразмер шин	Нормальная загрузка		Полная загрузка	
		Передняя	Задняя	Передняя	Задняя
		бар (фунт <i>оф/доп</i>)	бар (фунт <i>оф/доп</i>)	бар (фунт <i>оф/доп</i>)	бар (фунт <i>оф/доп</i>)
280S	185/75 R 16 C	3 (44)	3 (44)	3,8 (55)	4,1 (60)
280S	195/70 R 15 C	3 (44)	3 (44)	3,6 (52)	3,9 (57)
280S	205/65 R 16 C	2,8 (41)	2,8 (41)	3,4 (49)	3,7 (54)
350L — Максимальная нагрузка на передний мост 1750 кг (3868 фунтов)	215/75 R 16 C	3,5 (51)	4,8 (70)	3,5 (51)	4,8 (70)
350L — Максимальная нагрузка на передний мост 1850 кг (4079 фунтов)	215/75 R 16 C	3,8 (55)	4,8 (70)	3,8 (55)	4,8 (70)
370L	215/75 R 16 C	3,8 (55)	4,8 (70)	3,8 (55)	4,8 (70)
410EF/M2	185/75 R 16 C	4,7 (68)	4,1 (60)	4,7 (68)	4,1 (60)
410EF/M2	195/75 R 16 C	4,6 (67)	3,7 (54)	4,6 (67)	3,7 (54)

Колеса и шины

Фургон и "комби" - заднеприводные версии

Давление в шинах

Комплектация	Типоразмер шин	Нормальная загрузка		Полная загрузка	
		Передняя	Задняя	Передняя	Задняя
		бар (фунт оь/доиь)	бар (фунт оь/доиь)	бар (фунт оь/доиь)	бар (фунт оь/доиь)
300S/M/L	205/75 R 16 C	3,5 (51)	4,2 (61)	3,5 (51)	4,2 (61)
330S/M/L	215/75 R 16 C	3,4 (49)	4,5 (65)	3,4 (49)	4,5 (65)
350M/L — Максимальная нагрузка на передний мост 1750 кг (3868 фунтов)	215/75 R 16 C	3,5 (51)	4,8 (70)	3,5 (51)	4,8 (70)
350M/L — Максимальная нагрузка на передний мост 1850 кг (4079 фунтов)	215/75 R 16 C	3,8 (55)	4,8 (70)	3,8 (55)	4,8 (70)
350EF — Максимальная нагрузка на передний мост 1750 кг (3868 фунтов)	215/75 R 16 C	3,5 (51)	4,9 (71)	3,5 (51)	4,9 (71)
350EF — Максимальная нагрузка на передний мост 1850 кг (4079 фунтов)	215/75 R 16 C	3,8 (55)	4,9 (71)	3,8 (55)	4,9 (71)
430EF — Максимальная нагрузка на передний мост 1750 кг (3868 фунтов)	185/75 R16 C	4,7 (68)	4,1 (60)	4,7 (68)	4,1 (60)
430EF — Максимальная нагрузка на передний мост 1850 кг (4079 фунтов)	195/75 R16 C	4,6 (67)	3,7 (54)	4,6 (67)	3,7 (54)
430EF — Полная масса автомобиля 3500 кг (7700 фунтов)	185/75 R 16 C	4,7 (68)	3,5 (51)	4,7 (68)	3,5 (51)

Колеса и шины

Комплектация	Типоразмер шин	Нормальная нагрузка		Полная нагрузка	
		Передняя	Задняя	Передняя	Задняя
		бар (фунт <i>опы/дойл</i>)	бар (фунт <i>опы/дойл</i>)	бар (фунт <i>опы/дойл</i>)	бар (фунт <i>опы/дойл</i>)
460M/L/EF — Максимальная нагрузка на задний мост 2600 кг (5732 фунтов)	195/75 R 16 C	4,6 (67)	3,2 (46)	4,6 (67)	3,2 (46)
460M/L/EF — Максимальная нагрузка на задний мост 3300 кг (7275 фунтов)	195/75 R 16 C	4,6 (67)	4,3 (62)	4,6 (67)	4,3 (62)

Фургон и "комби" - переднеприводные версии

Давление в шинах

Комплектация	Типоразмер шин	Нормальная нагрузка		Полная нагрузка	
		Передняя	Задняя	Передняя	Задняя
		бар (фунт <i>опы/дойл</i>)	бар (фунт <i>опы/дойл</i>)	бар (фунт <i>опы/дойл</i>)	бар (фунт <i>опы/дойл</i>)
250S	195/70 R 15 C	3,4 (49)	3,5 (51)	3,4 (49)	3,5 (51)
250S	205/65 R 16 C	3,4 (49)	3,5 (51)	3,4 (49)	3,5 (51)
260S	185/75 R 16 C	3,8 (55)	3,8 (55)	3,8 (55)	3,8 (55)
260S — Полная масса автомобиля 2350 кг (5181 фунтов)	195/70 R 15 C	3,3 (48)	3,3 (48)	3,3 (48)	3,3 (48)
260S — Полная масса автомобиля 2350 кг (5181 фунтов)	205/65 R 16 C	3,3 (48)	3,3 (48)	3,3 (48)	3,3 (48)

Колеса и шины

Комплектация	Типоразмер шин	Нормальная загрузка		Полная загрузка	
		Передняя	Задняя	Передняя	Задняя
		бар (фунт опы/дойл)	бар (фунт опы/дойл)	бар (фунт опы/дойл)	бар (фунт опы/дойл)
260S — Полная масса автомобиля 2350 кг (5181 фунтов)	185/75 R 16 C	3,8 (55)	3,8 (55)	3,8 (55)	3,8 (55)
260S — Максимальная нагрузка на передний мост 1450 кг (3197 фунтов) — Максимальная нагрузка на задний мост 1475 кг (3252 фунтов)	195/70 R 15 C	3,4 (49)	3,5 (51)	3,4 (49)	3,5 (51)
260S	205/65 R 16 C	3,4 (49)	3,5 (51)	3,4 (49)	3,5 (51)
260S - Sportvan	195/70 R 15 C	3,4 (49)	3,5 (51)	3,4 (49)	3,5 (51)
260S - Sportvan	235/45 R18	2,8 (41)	2,9 (42)	2,8 (41)	2,9 (42)
280S — Максимальная нагрузка на задний мост 1650 кг (3638 фунтов)	185/75 R 16 C	3,8 (55)	4,4 (64)	3,8 (55)	4,4 (64)
280S — Максимальная нагрузка на задний мост 1550 кг (3417 фунтов)	185/75 R 16 C	3,8 (55)	4,1 (60)	3,8 (55)	4,1 (60)
280S — Максимальная нагрузка на задний мост 1650 кг (3638 фунтов)	195/70 R 15 C	3,6 (52)	4,2 (61)	3,6 (52)	4,2 (61)
280S — Максимальная нагрузка на задний мост 1550 кг (3417 фунтов)	195/70 R 15 C	3,6 (52)	3,9 (57)	3,6 (52)	3,9 (57)

Колеса и шины

Комплектация	Типоразмер шин	Нормальная нагрузка		Полная нагрузка	
		Передняя	Задняя	Передняя	Задняя
		бар (фунт <i>опы/дойл</i>)	бар (фунт <i>опы/дойл</i>)	бар (фунт <i>опы/дойл</i>)	бар (фунт <i>опы/дойл</i>)
280S — Максимальная нагрузка на задний мост 1650 кг (3638 фунтов)	205/65 R 16 C	3,4 (49)	4 (58)	3,4 (49)	4 (58)
280S — Максимальная нагрузка на задний мост 1550 кг (3417 фунтов)	205/65 R 16 C	3,4 (49)	3,7 (54)	3,4 (49)	3,7 (54)
280M	195/70 R 15 C	3,7 (54)	4,2 (61)	3,7 (54)	4,2 (61)
280M	205/65 R 16 C	3,6 (52)	4 (58)	3,6 (52)	4 (58)
280M	185/75 R 16 C	3,9 (57)	4,4 (64)	3,9 (57)	4,4 (64)
280M - Пониженная GVM - Только для Великобритании	185/75 R 16 C	3,8 (55)	4,1 (60)	3,8 (55)	4,1 (60)
280M - Пониженная GVM - Только для Италии	185/75 R 16 C	3,9 (57)	4,4 (64)	3,9 (57)	4,4 (64)
280M - Пониженная GVM - Только для Великобритании	195/70 R 15 C	3,4 (49)	3,8 (55)	3,4 (49)	3,8 (55)
280M - Пониженная GVM - Только для Италии	195/70 R 15 C	3,7 (54)	4,2 (61)	3,7 (54)	4,2 (61)
280M - Пониженная GVM - Только для Великобритании	205/65 R 16 C	3,4 (49)	3,7 (54)	3,4 (49)	3,7 (54)
280M - Пониженная GVM - Только для Италии	205/65 R 16 C	3,6 (52)	4 (58)	3,6 (52)	4 (58)
300S/M/L	185/75 R 16 C	4,2 (61)	4,7 (68)	4,2 (61)	4,7 (68)

Колеса и шины

Комплектация	Типоразмер шин	Нормальная нагрузка		Полная нагрузка	
		Передняя	Задняя	Передняя	Задняя
		бар (фунт <i>оги/дойм</i>)	бар (фунт <i>оги/дойм</i>)	бар (фунт <i>оги/дойм</i>)	бар (фунт <i>оги/дойм</i>)
300S/M/L	195/70 R 15 C	4 (58)	4,5 (65)	4 (58)	4,5 (65)
300S/M/L	205/65 R 16 C	3,8 (55)	4,3 (62)	3,8 (55)	4,3 (62)
300L — Приведенная полная масса автомобиля 2800 кг (6160 фунтов)	185/75 R 16 C	4,1 (60)	4,4 (64)	4,1 (60)	4,4 (64)
300L — Приведенная полная масса автомобиля 2800 кг (6160 фунтов)	195/70 R 15 C	3,9 (57)	4,2 (61)	3,9 (57)	4,2 (61)
300L — Приведенная полная масса автомобиля 2800 кг (6160 фунтов)	205/65 R 16 C	3,7 (54)	4 (58)	3,7 (54)	4 (58)
330S/M/L	215/75 R 16 C	3,4 (49)	4,5 (65)	3,4 (49)	4,5 (65)
350M/L	215/75 R 16 C	3,5 (51)	4,8 (70)	3,5 (51)	4,8 (70)

Шасси с кабиной и грузовик с безбортовой платформой - заднеприводные версии

Давление в шинах

Комплектация	Типоразмер шин	Нормальная нагрузка		Полная нагрузка	
		Передняя	Задняя	Передняя	Задняя
		бар (фунт <i>оги/дойм</i>)	бар (фунт <i>оги/дойм</i>)	бар (фунт <i>оги/дойм</i>)	бар (фунт <i>оги/дойм</i>)
300S/M	205/75 R 16 C	3,5 (51)	4,2 (61)	3,5 (51)	4,2 (61)

Колеса и шины

Комплектация	Типоразмер шин	Нормальная нагрузка		Полная нагрузка	
		Передняя	Задняя	Передняя	Задняя
		бар (фунт оль/дойм)	бар (фунт оль/дойм)	бар (фунт оль/дойм)	бар (фунт оль/дойм)
330S/M/L	215/75 R 16 C	3,4 (49)	4,5 (65)	3,4 (49)	4,5 (65)
350S/M/L/EF — Максимальная нагрузка на задний мост 2450 кг (5401 фунтов)	185/75 R 16 C	4,7 (68)	3,3 (48)	4,7 (68)	3,3 (48)
350EF — Приведенная полная масса автомобиля	185/75 R 16 C	4,2 (61)	3,3 (48)	4,2 (61)	3,3 (48)
350L/EF — Максимальная нагрузка на задний мост 2600 кг (5732 фунтов)	185/75 R 16 C	4,7 (68)	3,5 (51)	4,7 (68)	3,5 (51)
350S/M/L/EF — Максимальная нагрузка на задний мост 2450 кг (5401 фунтов)	195/75 R 16 C	4,6 (67)	3,3 (48)	4,6 (67)	3,3 (48)
350L/EF — Максимальная нагрузка на задний мост 2600 кг (5732 фунтов)	195/75 R 16 C	4,6 (67)	3,2 (46)	4,6 (67)	3,2 (46)
350S/M/L — Максимальная нагрузка на передний мост 1750 кг (3868 фунтов)	215/75 R 16 C	3,5 (51)	4,8 (70)	3,5 (51)	4,8 (70)
350S/M/L — Максимальная нагрузка на передний мост 1850 кг (4079 фунтов)	215/75 R 16 C	3,8 (55)	4,8 (70)	3,8 (55)	4,8 (70)

Колеса и шины

Комплектация	Типоразмер шин	Нормальная нагрузка		Полная нагрузка	
		Передняя	Задняя	Передняя	Задняя
		бар (фунт <i>опы/дойл</i>)	бар (фунт <i>опы/дойл</i>)	бар (фунт <i>опы/дойл</i>)	бар (фунт <i>опы/дойл</i>)
350EF — Максимальная нагрузка на передний мост 1750 кг (3868 фунтов)	215/75 R 16 C	3,5 (51)	4,9 (71)	3,5 (51)	4,9 (71)
350EF — Максимальная нагрузка на передний мост 1850 кг (4079 фунтов)	215/75 R 16 C	3,8 (55)	4,9 (71)	3,8 (55)	4,9 (71)
350EF — Приведенная полная масса автомобиля	215/75 R 16 C	3,1 (45)	4,9 (71)	3,1 (45)	4,9 (71)
430EF — Максимальная нагрузка на задний мост 2600 кг (5732 фунтов)	185/75 R 16 C	4,7 (68)	3,5 (51)	4,7 (68)	3,5 (51)
430M/L/EF — Максимальная нагрузка на задний мост 2950 кг (6504 фунтов)	185/75 R 16 C	4,7 (68)	4,1 (60)	4,7 (68)	4,1 (60)
430M/L/EF	195/75 R 16 C	4,6 (67)	3,7 (54)	4,6 (67)	3,7 (54)
460M/L/EF — Максимальная нагрузка на задний мост 2600 кг (5732 фунтов)	195/75 R 16 C	4,6 (67)	3,2 (46)	4,6 (67)	3,2 (46)
460M/L/EF — Максимальная нагрузка на задний мост 3300 кг (7275 фунтов)	195/75 R 16 C	4,6 (67)	4,3 (62)	4,6 (67)	4,3 (62)

Колеса и шины

Шасси с кабиной и грузовик с безбортовой платформой - переднеприводные версии

Давление в шинах

Комплектация	Типоразмер шин	Нормальная загрузка		Полная загрузка	
		Передняя	Задняя	Передняя	Задняя
		бар (фунт <i>огь/дойм</i>)	бар (фунт <i>огь/дойм</i>)	бар (фунт <i>огь/дойм</i>)	бар (фунт <i>огь/дойм</i>)
300S/M	185/75 R 16 C	4,2 (61)	4,7 (68)	4,2 (61)	4,7 (68)
300S/M	195/70 R 15 C	4 (58)	4,5 (65)	4 (58)	4,5 (65)
300S/M	205/65 R 16 C	3,8 (55)	4,3 (62)	3,8 (55)	4,3 (62)
330S/M/L — Шины передних колес с цепями противоскольжения	195/75 R 16 C	4,1 (60)	Нет	4,1 (60)	Нет
330S/M/L	215/75 R 16 C	3,4 (49)	4,5 (65)	3,4 (49)	4,5 (65)
350M/L/EF — Шины передних колес с цепями противоскольжения	195/75 R 16 C	4,3 (62)	Нет	4,3 (62)	Нет
350M/L/EF	215/75 R 16 C	3,5 (51)	4,8 (70)	3,5 (51)	4,8 (70)

Привод на все колеса

Давление в шинах

Комплектация	Типоразмер шин	Нормальная загрузка		Полная загрузка	
		Передняя	Задняя	Передняя	Задняя
		бар (фунт <i>огь/дойм</i>)	бар (фунт <i>огь/дойм</i>)	бар (фунт <i>огь/дойм</i>)	бар (фунт <i>огь/дойм</i>)
300S	205/75 R 16 C	3,5 (51)	4,2 (61)	3,5 (51)	4,2 (61)
330S/M/L	215/75 R 16 C	3,4 (49)	4,5 (65)	3,4 (49)	4,5 (65)

Колеса и шины

Комплектация	Типоразмер шин	Нормальная нагрузка		Полная нагрузка	
		Передняя	Задняя	Передняя	Задняя
		бар (фунт <i>опы/дой</i> л)	бар (фунт <i>опы/дой</i> л)	бар (фунт <i>опы/дой</i> л)	бар (фунт <i>опы/дой</i> л)
330S — Приведенная полная масса автомобиля	215/75 R 16 C	3,4 (49)	3,7 (54)	3,4 (49)	3,7 (54)
350M/L — Максимальная нагрузка на передний мост 1750 кг (3868 фунтов)	215/75 R 16 C	3,5 (51)	4,8 (70)	3,5 (51)	4,8 (70)
350M/L — Максимальная нагрузка на передний мост 1850 кг (4079 фунтов)	215/75 R 16 C	3,8 (55)	4,8 (70)	3,8 (55)	4,8 (70)
350EF — Максимальная нагрузка на передний мост 1750 кг (3868 фунтов)	215/75 R 16 C	3,5 (51)	4,9 (71)	3,5 (51)	4,9 (71)
350EF — Максимальная нагрузка на передний мост 1850 кг (4079 фунтов)	215/75 R 16 C	3,8 (55)	4,9 (71)	3,8 (55)	4,9 (71)

ECOnetic

Давление в шинах

Комплектация	Типоразмер шин	Нормальная нагрузка		Полная нагрузка	
		Передняя	Задняя	Передняя	Задняя
		бар (фунт <i>опы/дой</i> л)	бар (фунт <i>опы/дой</i> л)	бар (фунт <i>опы/дой</i> л)	бар (фунт <i>опы/дой</i> л)
ECOnetic 280S	215/75 R 16 C	3 (43)	3,4 (49)	3 (43)	3,4 (49)
ECOnetic 350L	215/75 R 16 C	3,5 (51)	4,8 (70)	3,5 (51)	4,8 (70)

Идентификация автомобиля

ТАБЛИЧКА С ИДЕНТИФИКАЦИОННЫМ НОМЕРОМ АВТОМОБИЛЯ

Примечание: Идентификационная табличка автомобиля может отличаться от изображенной на рисунке.

Примечание: Информация на идентификационной табличке автомобиля зависит от требований конкретного рынка.

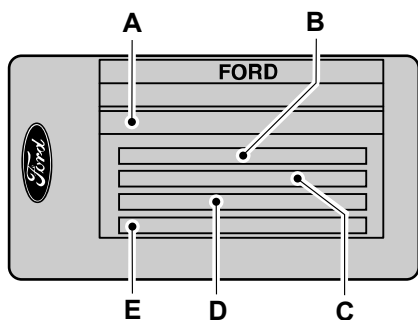

E85610

- A Идентификационный номер автомобиля
- B Полный вес автомобиля
- C Полная масса автопоезда
- D Максимальная нагрузка на переднюю ось
- E Максимальная нагрузка на заднюю ось

Табличка с указанием идентификационного номера автомобиля и максимальных нагрузок расположена в нижней части проема правой передней двери со стороны замка.

ИДЕНТИФИКАЦИОННЫЙ НОМЕР АВТОМОБИЛЯ



E71369

Идентификационный номер автомобиля отштампован на внутренней поверхности правой надколесной ниши. Он также продублирован с левой стороны панели управления.

Заправочные объемы и технические характеристики

ТЕХНИЧЕСКИЕ ХАРАКТЕРИСТИКИ

Размеры автомобиля

Короткая колесная база

Описание размеров	Размер в мм (дюймах)
Максимальная длина - без задней подножки (фургон/комби)	4863 (191,5)
Максимальная длина (вариант "шасси"/Грузовик с безбортовой платформой)	5254 (206,9)
Максимальная длина с задней подножкой (фургон/комби)	4965 (195,5)
Максимальная длина с тягово-сцепным устройством (фургон/комби)	5070 (199,6)
Максимальная длина с тягово-сцепным устройством (вариант "шасси"/Грузовик с безбортовой платформой)	5254 (206,9)
Полная ширина без наружных зеркал (фургон/комби)	1974 (77,7)
Полная ширина без наружных зеркал (вариант "шасси"/Грузовик с безбортовой платформой - Узкая версия)	1998 (78,6)
Полная ширина без наружных зеркал (вариант "шасси"/Грузовик с безбортовой платформой - Широкая версия)	2198 (86,5)
Габаритная высота - с низкой крышей (Фургон/Комби)	1997 - 2089 (78,6 - 82,2)
Габаритная высота - с низкой крышей (вариант "шасси"/Грузовик с безбортовой платформой)	1956 - 2042 (77 - 80,4)
Габаритная высота - с высокой крышей (Фургон/Комби)	2313 - 2405 (91,1 - 94,7)
Колесная база (Фургон/Комби)	2933 (115,5)
Колесная база (вариант "шасси" и грузовик с безбортовой платформой)	3137 (123,5)
Колея передних колес	1737 - 1757 (68,4 - 69,2)
Колея задних колес	1642 - 1720 (64,6 - 67,7)

Заправочные объемы и технические характеристики

Средняя колесная база

Описание размеров	Размер в мм (дюймах)
Максимальная длина - с полувысокой крышей (Фургон/Комби)	5230 (205,9)
Максимальная длина без задней подножки (вариант "шасси" с одинарной кабиной/грузовик с безбортовой платформой)	5704 (224,6)
Максимальная длина без задней подножки (вариант "шасси" со сдвоенной кабиной/грузовик с безбортовой платформой)	5721 (225,2)
Максимальная длина с задней подножкой (фургон/комби)	5332 (209,9)
Максимальная длина с тягово-сцепным устройством (фургон/комби)	5373 (211,5)
Максимальная габаритная длина с оборудованием для буксировки (кабина шасси с одним рядом сидений и грузовик с безбортовой платформой без грузовой платформы)	5481 (215,8)
Максимальная длина с тягово-сцепным устройством (вариант "шасси" со сдвоенной кабиной/грузовик с безбортовой платформой)	5721 (225,2)
Максимальная длина с тягово-сцепным устройством (вариант "шасси" с обычной кабиной/грузовик с безбортовой платформой)	5704 (224,6)
Габаритная ширина без наружных зеркал (фургон и комби) — с односкатными задними колесами	1974 (77,7)
Габаритная ширина без наружных зеркал (фургон и комби) — с двухскатными задними колесами	2084 (82)
Полная ширина без наружных зеркал (вариант "шасси"/грузовик с безбортовой платформой - Узкая версия)	1998 (78,6)
Полная ширина без наружных зеркал (вариант "шасси"/грузовик с безбортовой платформой - Широкая версия)	2198 (86,5)
Габаритная высота - с низкой крышей (Фургон/Комби)	1944 - 2069 (76,5 - 81,5)

Заправочные объемы и технические характеристики

Описание размеров	Размер в мм (дюймах)
Габаритная высота - с низкой крышей (вариант "шасси" с одинарной кабиной/грузовик с безбортовой платформой)	1948 - 2057 (76,7 - 81)
Габаритная высота - с низкой крышей (вариант "шасси" со сдвоенной кабиной/грузовик с безбортовой платформой)	2031 - 2069 (80 - 81,5)
Габаритная высота - с высокой крышей (Фургон/Комби)	2302 - 2390 (90,6 - 94,1)
Габаритная высота - со сверхвысокой крышей (фургон/комби)	2532 - 2616 (99,7 - 103)
Колесная база (Фургон/Комби)	3300 (129,9)
Колесная база (вариант "шасси" и грузовик с безбортовой платформой)	3504 (138)
Колея передних колес	1737 - 1761 (68,4 - 69,3)
Колея задних колес (автомобили с односкатными задними колесами)	1710 - 1734 (67,3 - 68,3)
Колея задних колес (шасси с кабиной и грузовик с безбортовой платформой — с двухскатными задними колесами)	1642 (64,6)

Длинная колесная база

Описание размеров	Размер в мм (дюймах)
Максимальная длина - с полувысокой крышей (Фургон/Комби)	5751 (226,4)
Максимальная длина - со сверхвысокой крышей (Фургон/Комби)	5751 (226,4)
Максимальная длина - со сверхвысокой крышей (Фургон с удлиненной рамой/Комби)	6474 (254,9)
Максимальная длина (вариант "шасси" с обычной кабиной/грузовик с безбортовой платформой)	6175 (243,1)
Максимальная габаритная длина (шасси с кабиной с двумя рядами сидений и грузовик с безбортовой платформой с грузовой платформой)	6142 (241,8)

Заправочные объемы и технические характеристики

Описание размеров	Размер в мм (дюймах)
Максимальная длина с задней подножкой (фургон/комби)	5782 - 6505 (227,6 - 256,1)
Максимальная длина с задней подножкой (фургон с удлиненной рамой/комби)	6576 (258,9)
Максимальная длина с задней подножкой (вариант "шасси" с одинарной кабиной, удлиненная рама с безбортовой платформой)	6675 (262,8)
Максимальная длина с задней подножкой (вариант "шасси" со сдвоенной кабиной, удлиненная рама с безбортовой платформой)	6592 (259,5)
Максимальная длина с тягово-сцепным устройством (фургон/комби)	5798 (228,3)
Максимальная длина с буксировочным оборудованием (фургон с удлиненной рамой/комби)	6522 (256,8)
Максимальная длина с тягово-сцепным устройством (вариант "шасси"/грузовик с безбортовой платформой)	6175 (240,5)
Максимальная длина с тягово-сцепным устройством (вариант "шасси"/грузовик с платформой), удлиненная рама	6675 (260,2)
Полная ширина без наружных зеркал (фургон/комби с односкатными задними колесами)	1974 (77,7)
Полная ширина без наружных зеркал (фургон/комби с односкатными задними колесами и магнитным удерживанием дверей)	1999 (78,7)
Полная ширина без наружных зеркал (фургон/комби с двускатными задними колесами)	2084 (82)
Полная ширина без наружных зеркал (вариант "шасси"/грузовик с безбортовой платформой - Узкая версия)	1998 (78,6)
Полная ширина без наружных зеркал (вариант "шасси"/грузовик с безбортовой платформой - Широкая версия)	2198 (86,5)
Габаритная высота - с низкой крышей (вариант "шасси" с одинарной кабиной/грузовик с безбортовой платформой)	1972 - 2052 (77,6 - 80,8)

Заправочные объемы и технические характеристики

Описание размеров	Размер в мм (дюймах)
Габаритная высота - с низкой крышей (вариант "шасси" со сдвоенной кабиной/грузовик с безбортовой платформой)	2012 - 2055 (79,2 - 80,9)
Габаритная высота - с высокой крышей (Фургон/Комби)	2325 - 2402 (91,5 - 95,6)
Габаритная высота - с высокой крышей (фургон с удлиненной рамой/комби)	2383 (93,8)
Габаритная высота - со сверхвысокой крышей (фургон с удлиненной рамой/комби)	2608 - 2629 (102,7 - 103,5)
Габаритная высота - со сверхвысокой крышей (фургон/комби)	2543 - 2619 (100,1 - 103,1)
Габаритная высота - с удлиненной рамой (вариант "шасси" с одинарной кабиной)	2012 - 2052 (79,2 - 80,8)
Габаритная высота - с удлиненной рамой (вариант "шасси" со сдвоенной кабиной)	2012 - 2055 (79,2 - 80,9)
Колесная база (Фургон/Комби)	3750 (147,6)
Колесная база (вариант "шасси" и грузовик с безбортовой платформой)	3954 (155,7)
Колея передних колес	1737 - 1757 (68,4 - 69,1)
Колея задних колес (фургон и комби)	1710 - 1720 (67,3 - 67,7)
Колея задних колес (шасси с кабиной и грузовик с безбортовой платформой — с двухскатными задними колесами)	1642 (64,6)

Заправочные объемы и технические характеристики

Размеры тягово-цепного устройства

Фургон и комби

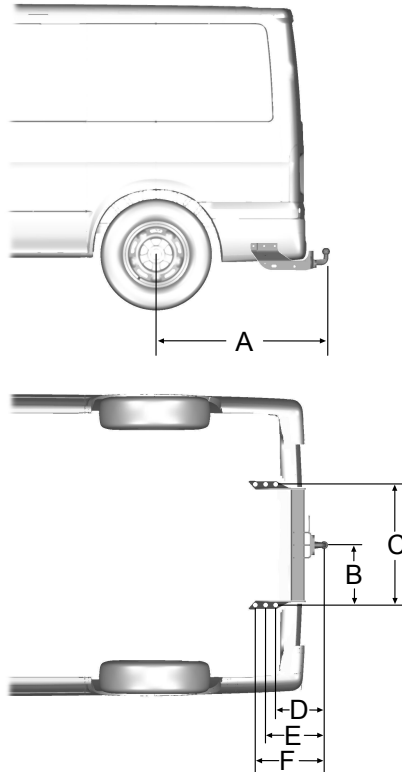

E71267

Пункт	Описание размеров	Размер в мм (дюймах)
A	Центр колеса — конец шаровой опоры буксирного устройства (стандартная рама)	1140 (44,9)
A	Центр колеса — конец шаровой опоры буксирного устройства (удлиненная рама)	1863 (73,3)

Заправочные объемы и технические характеристики

Пункт	Описание размеров	Размер в мм (дюймах)
В	Центр шаровой опоры буксирного устройства — лонжерон	416 (16,4)
С	Расстояние между внутренними сторонами лонжеронов	832 (32,8)
Д	Центр шаровой опоры буксирного устройства - центр 1-й точки крепления	334 (13,1)
Е	Центр шаровой опоры буксирного устройства - центральная точка крепления №2	403,5 (15,9)
Ф	Центр шаровой опоры буксирного устройства — центр 3-й точки крепления	473 (18,6)

Заправочные объемы и технические характеристики

Вариант "шасси" и грузовик с безбортовой платформой

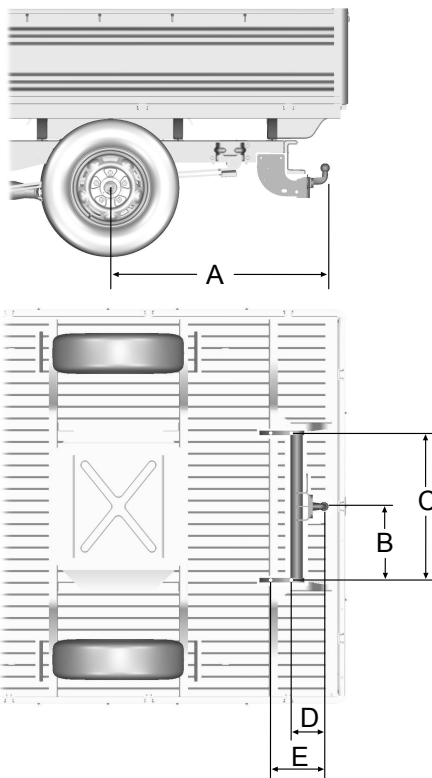

E71268

Пункт	Описание размеров	Размер в мм (дюймах)
A	Центр колеса — конец шаровой опоры буксирного устройства (стандартная рама)	1180 (46,5)
A	Центр колеса — конец шаровой опоры буксирного устройства (удлиненная рама)	1562 (61,5)

Заправочные объемы и технические характеристики

Пункт	Описание размеров	Размер в мм (дюймах)
В	Центр шаровой опоры буксирного устройства – лонжерон	418 (16,5)
С	Расстояние между внутренними сторонами лонжеронов	836 (32,9)
Д	Центр шаровой опоры буксирного устройства - центр 1-й точки крепления	237 (9,3)
Е	Центр шаровой опоры буксирного устройства - центральная точка крепления №2	343,5 (13,5)

Введение

ВАЖНАЯ ИНФОРМАЦИЯ ОБ АУДИОСИСТЕМЕ

ПРЕДУПРЕЖДЕНИЯ

 Из-за технической несовместимости могут возникать сбои в функционировании компакт-дисков с возможностью записи (формата CD-R) и перезаписи (формата CD-RW).

 Описываемые аудиоблоки воспроизводят компакт-диски, соответствующие спецификациям международного стандарта Red Book. Защищенные от возможности копирования компакт-диски, выпускаемые некоторыми производителями, не соответствуют этому стандарту, и качество их воспроизведения не гарантируется.

 Двухформатные, двухсторонние диски (DVD Plus, CD-DVD), предназначенные для записи музыки, являются более толстыми, чем обычные CD, и поэтому их нормальное воспроизведение не может быть гарантировано, и возникает риск застревания. Не следует пользоваться компакт-дисками неправильной формы, компакт-дисками с пленкой, предохраняющей от появления царапин, или с самоклеющимися ярлыками. Поэтому гарантийные рекламации на аудиотехнику, использующие этот тип компакт-дисков, не принимаются.

 Все проигрыватели, кроме Sony CD (за исключением 6CD), предназначены для воспроизведения только 12-сантиметровых аудио компакт-дисков заводского изготовления. Аудиоблоки Sony CD могут проигрывать компакт-диски диаметром 8 см с одобренным фирмой Sony адаптером (CSA-8).

ПРЕДУПРЕЖДЕНИЯ

 При попадании посторонних предметов, например, кредитных карточек или монет, внутрь отсека для компакт-дисков, возможно повреждение аудиоблока.

Дисплеи аудиоблоков

CLASS 1
LASER PRODUCT

CAUTION—INVISIBLE LASER RADIATION WHEN OPEN
DO NOT STARE INTO BEAM OR
VIEW DIRECTLY WITH OPTICAL INSTRUMENTS

Disc (Диск)*

Звуковой компакт-диск

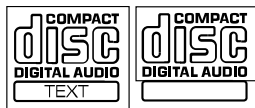

MP3



Краткое описание аудиоблока

6000CD

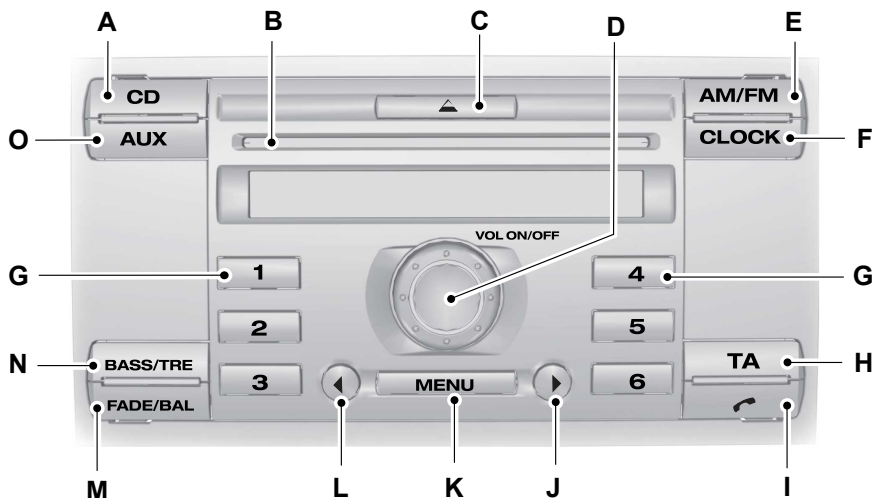

E138367

- A Выбор режима проигрывателя CD См. **Проигрыватель компакт-дисков** (стр. 227).
- B Гнездо проигрывателя компакт-дисков. См. **Загрузка компакт-диска** (стр. 227).
- C Кнопка извлечения компакт-диска См. **Извлечение компакт-диска** (стр. 230).
- D Кнопка включения/выключения и регулятор уровня громкости. См. **Включение/Выключение** (стр. 215).
- E Выбор диапазона волн. См. **Кнопка выбора частотного диапазона** (стр. 218).
- F Часы См. **Установка часов аудиосистемы и ввод даты** (стр. 213).
- G Предварительная настройка См. **Кнопки настройки частот радиостанций** (стр. 218).
- H Трансляция сообщений об обстановке на дорогах. См. **Настройка приема транспортных сообщений** (стр. 219).
- Меню приема вызова и телефона. См. **Телефон** (стр. 237).

Краткое описание аудиоблока

- J Поиск в направлении увеличения частоты вещания См. **Кнопки настройки радиостанций** (стр. 220).
- K Меню. См. **Меню аудиосистемы** (стр. 216).
- L Поиск в направлении уменьшения частоты вещания См. **Кнопки настройки радиостанций** (стр. 220).
- M Регулятор баланса и микширования. См. **Регулятор баланса звука слева/справа / спереди/сзади** (стр. 215).
- N Регулятор высоких и низких частот. См. **Регулятор низких/высоких частот** (стр. 215).
- O Выбор режима вспомогательного оборудования См. **Дополнительное гнездо входа (AUX IN)** (стр. 234).

6006CDC

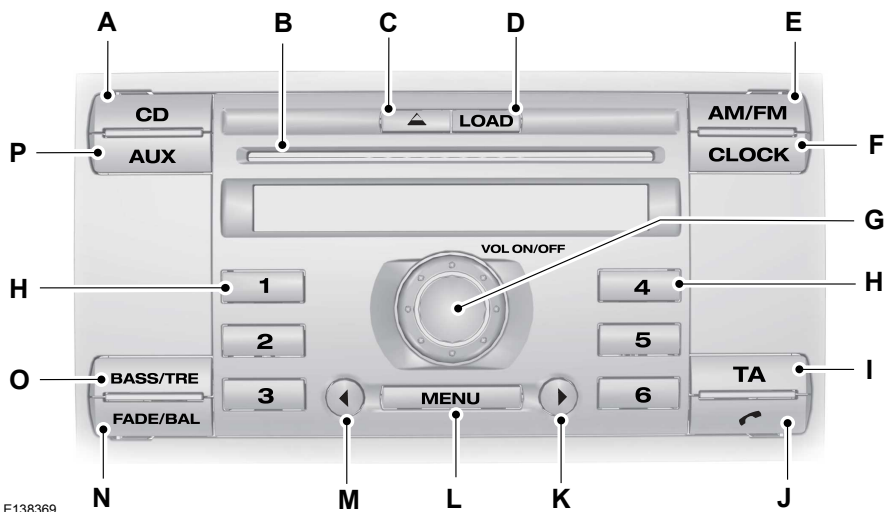

- A Выбор режима проигрывателя CD См. **Проигрыватель компакт-дисков** (стр. 227).
- B Гнездо проигрывателя компакт-дисков. См. **Загрузка компакт-диска** (стр. 227).
- C Кнопка извлечения компакт-диска См. **Извлечение компакт-диска** (стр. 230). См. **Извлечение нескольких компакт-дисков** (стр. 233).

Краткое описание аудиоблока

- D Загрузка CD. См. **Загрузка компакт-диска** (стр. 227).
- E Выбор диапазона волн. См. **Кнопка выбора частотного диапазона** (стр. 218).
- F Часы См. **Установка часов аудиосистемы и ввод даты** (стр. 213).
- G Кнопка включения/выключения и регулятор уровня громкости. См. **Включение/Выключение** (стр. 215).
- H Предварительная настройка См. **Кнопки настройки частот радиостанций** (стр. 218).
- Трансляция сообщений об обстановке на дорогах. См. **Настройка приема транспортных сообщений** (стр. 219).
- J Меню приема вызова и телефона. См. **Телефон** (стр. 237).
- K Поиск в направлении увеличения частоты вещания См. **Кнопки настройки радиостанций** (стр. 220).
- L Меню. См. **Меню аудиосистемы** (стр. 216).
- M Поиск в направлении уменьшения частоты вещания См. **Кнопки настройки радиостанций** (стр. 220).
- N Регулятор баланса и микширования. См. **Регулятор баланса звука слева/справа / спереди/сзади** (стр. 215).
- O Регулятор высоких и низких частот. См. **Регулятор низких/высоких частот** (стр. 215).
- P Выбор режима вспомогательного оборудования См. **Дополнительное гнездо входа (AUX IN)** (стр. 234).

Краткое описание аудиоблока

Sony CD

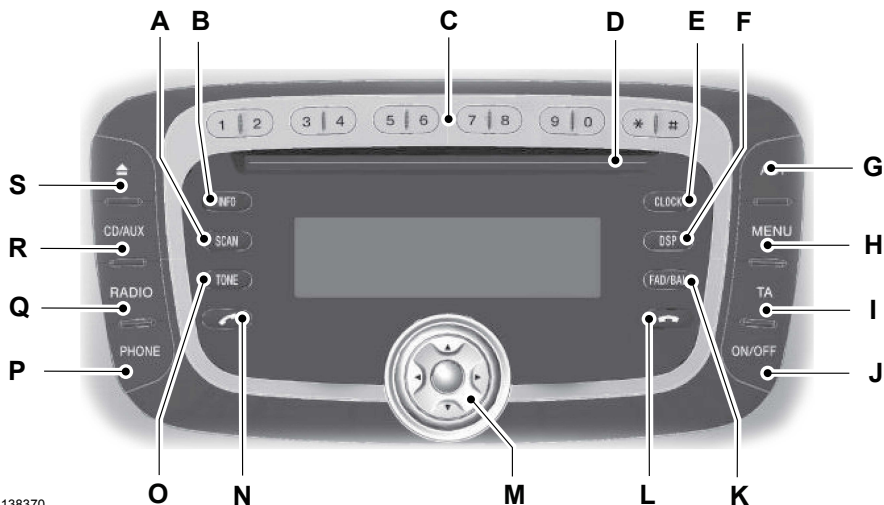

E138370

- A Сканирование См. **Кнопки настройки радиостанций** (стр. 220). См. **Сканирование дорожки компакт-диска** (стр. 230).
- B Информация. См. **Использование аудиосистемы** (стр. 215). См. **Меню аудиоблока** (стр. 223). См. **Проигрыватель компакт-дисков** (стр. 227). См. **Устранение неполадок в работе аудиосистемы** (стр. 235).
- C Предварительная настройка См. **Кнопки настройки частот радиостанций** (стр. 218).
- D Гнездо проигрывателя компакт-дисков. См. **Загрузка компакт-диска** (стр. 227).
- E Часы См. **Установка часов аудиосистемы и ввод даты** (стр. 213).
- F Выбор системы DSP. См. **Цифровая обработка сигнала (DSP)** (стр. 223).
- G Автонастройка. См. **Автоматическое запоминание частот радиостанций** (стр. 218).
- H Меню. См. **Меню аудиосистемы** (стр. 216).
- Трансляция сообщений об обстановке на дорогах. См. **Настройка приема транспортных сообщений** (стр. 219).
- J Кнопка включения и выключения. См. **Включение/Выключение** (стр. 215).

Краткое описание аудиоблока

- K Регулятор баланса и микширования. См. **Регулятор баланса звука слева/справа / спереди/сзади** (стр. 215).
- L Завершение сеанса связи. См. **Телефон** (стр. 237).
- M Регулятор уровня громкости, кнопки управления навигационной системой и кнопка выбора.
- N Прием вызова. См. **Телефон** (стр. 237).
- O Звуковой сигнал. См. **Регулятор низких/высоких частот** (стр. 215).
- P Меню телефона. См. **Телефон** (стр. 237).
- Q Выбор радио и диапазона волн. См. **Кнопка выбора частотного диапазона** (стр. 218).
- R Выбор режима вспомогательного оборудования и CD. См. **Дополнительное гнездо входа (AUX IN)** (стр.234). См. **Проигрыватель компакт-дисков** (стр. 227).
- S Кнопка извлечения компакт-диска. См. **Извлечение компакт-диска** (стр. 230).

Функции безопасности

ЗАЩИТНЫЙ КОД

В каждом аудиоблоке предусмотрен уникальный код, который водитель должен вводить для обеспечения работоспособности аудиоблока.

Код должен быть введен повторно перед началом работы блока, если блок снимался с автомобиля или отсоединялась аккумуляторная батарея.

ЕСЛИ ЗАЩИТНЫЙ КОД УТЕРЯН

Если уникальный код потерян, обратитесь к обслуживающему вас дилеру, сообщите ему реквизиты аудиоблока и предоставьте подтверждение права собственности.

ВВОД ЗАЩИТНОГО КОДА

Если при включении аудиоблока на дисплее появляется сообщение **CODE ----**, **CODE 0000** или **ENTER KEYCODE**, необходимо ввести уникальный код при помощи кнопок предварительной настройки радиостанций.

6000CD и 6006CDS

1. Нажимайте кнопку предварительной настройки **1** до тех пор, пока на дисплее не появится первая цифра уникального кода.
2. Аналогичным образом нажмите кнопки предварительной настройки **2**, **3** и **4** для ввода остальных трех цифр.
3. Убедитесь в том, что код введен правильно и полностью, затем нажмите кнопку предварительной настройки **5** для подтверждения выбора.

Sony CD

1. Используя кнопки предварительной настройки радиостанций, введите уникальный код.
2. Если при вводе кода была допущена ошибка, повторно введите цифры, продолжая нажимать кнопки с цифрами 0-9. Вводимые цифры заполняют позиции с 1 до 4 на дисплее, и процесс повторится по кругу.
3. Убедитесь в том, что код введен правильно и полностью, затем для подтверждения выбора нажмите кнопку предварительной настройки ***** или кнопку, находящуюся между кнопками управления навигационной системой.

ЕСЛИ ВВЕДЕН НЕПРАВИЛЬНЫЙ ЗАЩИТНЫЙ КОД

Максимальное число попыток ввода уникального кода в различной последовательности не должно превышать десяти.

Информация о количестве попыток будет выведена на дисплей.

Функции безопасности

Если на дисплее появится сообщение **CODE**, вы можете попробовать ввести код еще раз.

Если на дисплее появляется сообщение **WAIT 30**, аудиоблок будет заблокирован в течение 30 минут. Дождитесь обнуления таймера обратного отсчета. Когда на дисплее будет отображаться **CODE**, введите правильный код.

Примечание: После 10 неудачных попыток блок перейдет в нерабочий режим, и на дисплее отобразится сообщение **LOCKED**. Обратитесь к вашему дилеру.

Индикация времени и даты

УСТАНОВКА ЧАСОВ АУДИОСИСТЕМЫ И ВВОД ДАТЫ

6000CD и 6006CDC

Настройка времени и даты

Нажмите кнопку **CLOCK** для отображения дисплея времени и даты.

Примечание: Если в течение 30 секунд после нажатия кнопки **CLOCK** не будет нажата какая-либо другая кнопка, на дисплее автоматически отобразится предыдущий параметр.

1. С помощью кнопок поиска в прямом и обратном направлении выберите значение даты или времени, которое следует изменить. Выбранное значение начнет мигать на дисплее.
2. Вращайте регулятор громкости, чтобы изменить выбранное значение даты или времени.
3. С помощью кнопок поиска в прямом и обратном направлении выберите дополнительные значения даты или времени, которые следует изменить.
4. Вращайте регулятор громкости, чтобы изменить выбранное значение даты или времени.
5. Нажмите кнопку **CLOCK** для выхода из режима настройки и сохранения параметров.

Примечание: Если в течение 30 секунд после изменения значения даты или времени кнопка **CLOCK** не будет нажата, будет автоматически выполнен выход из режима настройки и сохранены новые значения, указанные на дисплее.

Примечание: Нажмите и удерживайте кнопку **CLOCK** более двух секунд для автоматического выбора значения часов при установке летнего или зимнего времени.

12/24 формат

1. Нажимайте кнопку **MENU** до тех пор, пока на дисплее не отобразится значок 12/24.
2. Используя кнопки поиска в прямом и обратном направлении, выберите необходимый параметр.
3. Несколько раз нажмите кнопку **MENU** или дайте системе время на подтверждение выбора.

Sony CD

Настройка времени и даты

1. Нажмите кнопку **CLOCK**.
2. Нажимайте левую или правую кнопку управления навигационной системой до тех пор, пока на дисплее не станет вспыхивать нужное значение даты или времени.
3. Используя верхнюю или нижнюю кнопку управления навигационной системой, измените выбранное значение даты или времени.
4. С помощью правой и левой кнопки управления навигационной системой выберите дополнительные значения даты или времени, которые следует изменить. Выбранное значение начнет мигать на дисплее.
5. При необходимости повторите шаги три и четыре.
6. Нажмите кнопку **CLOCK** или кнопку, расположенную между кнопками управления навигационной системой, чтобы выйти из режима настройки и сохранить выбранные параметры.

Индикация времени и даты

12/24 формат

1. Нажмите на кнопку **MENU**.
2. Нажимайте верхнюю или нижнюю кнопку управления навигационной системой до тех пор, пока на дисплее не отобразится значок 12/24.
3. Использование левой или правой кнопки управления навигационной системой приводит к выбору необходимого параметра.
4. Для подтверждения выбора нажмите кнопку **MENU** или кнопку, находящуюся между кнопками управления навигационной системой.

Использование аудиосистемы

ВКЛЮЧЕНИЕ/ВЫКЛЮЧЕНИЕ

Нажмите на переключатель включения/выключения. Возможно использование аудиоблока в течение одного часа после выключения зажигания.

Через один час радиоприемник автоматически выключается.

РЕГУЛЯТОР НИЗКИХ/ВЫСОКИХ ЧАСТОТ

Функция низких частот используется для регулировки низкочастотных характеристик аудиоблока.

Функция высоких частот используется для регулировки высокочастотных характеристик аудиоблока.

6000CD и 6006CDC

Примечание: Выбранный уровень будет выведен на дисплей.

1. Нажмите кнопку **BASS/TRE** один раз, чтобы выбрать низкие частоты, и дважды — высокие.
2. Используйте ручку регулировки громкости или кнопки поиска в прямом и обратном направлении на некоторых моделях блоков, чтобы выполнить необходимые настройки.

Sony CD

Примечание: Можно настроить эти параметры отдельно для режимов *CD*, *Radio* и *Aux*.

Примечание: Выбранный уровень будет выведен на дисплей.

1. Нажмите кнопку **TONE** один раз, чтобы выбрать низкие частоты, и дважды — высокие.
2. Используйте кнопки управления навигационной системой для выполнения необходимой регулировки.

РЕГУЛЯТОР БАЛАНСА ЗВУКА СЛЕВА/СПРАВА / СПЕРЕДИ/СЗАДИ

Функция баланса позволяет подстраивать соотношение громкости левых и правых динамиков.

Функция микширования используется для настройки распределения звука между передними и задними динамиками в автомобилях, оснащенных задними динамиками.

6000CD и 6006CDC

1. Нажмите кнопку **FADE/BAL** один раз, чтобы выбрать микширование, и дважды — баланс.
2. Используйте ручку регулировки громкости или кнопки поиска в прямом и обратном направлении на некоторых моделях блоков, чтобы выполнить необходимые настройки.

Sony CD

1. Нажмите кнопку **FAD/BAL** один раз, чтобы выбрать микширование, и дважды — баланс.
2. Используйте верхнюю и нижнюю кнопку управления навигационной системой для регулировки микширования, а левую и правую кнопку управления навигационной системой для регулировки баланса.

Выбранный уровень будет выведен на дисплей.

Использование аудиосистемы

МЕНЮ АУДИОСИСТЕМЫ

Используйте кнопку **MENU** для получения доступа к функциям, которые нельзя выбрать непосредственно через одну из кнопок управления. Нажмите кнопку **MENU** для получения доступа к функциям первого уровня или нажмите и удерживайте кнопку **MENU** для получения доступа к другим функциям второго уровня (недоступно на аудиоблоках Sony).

6000CD и 6006CDC

Функции меню			
Первый уровень			Второй уровень
Во время приема радиосигнала	При воспроизведении аудио-кассет	При воспроизведении компакт-дисков	Во всех режимах
Ручная настройка	Время в 12/24 часовом режиме	Сканирование	Система оповещения о дорожной обстановке в приближенных или удаленных районах
Настройка со сканированием	AVC*	Переключение	AF**
Время в 12/24 часовом режиме	Меню ADV	Повтор	REG (Региональный режим)
AVC*	-	Расчет	Новости
Меню ADV	-	Время в 12/24 часовом режиме	КЛИП
-	-	AVC*	Система VID
-	-	Меню ADV	Включение/выключение "Bluetooth"

Примечание: Последовательность отображения функций может различаться у различных аудиоблоков и автомобилей.

Примечание: Для доступа к меню функций второго уровня (расширенного) можно использовать пункт ADV в меню первого уровня.

* Автоматическая регулировка громкости.

** Альтернативные частоты.

Использование аудиосистемы

Аудиоблоки Sony с проигрывателем компакт-дисков

Функции меню	
Во время приема радиосигнала	При воспроизведении компакт-дисков
Время в 12/24 часовом режиме	Время в 12/24 часовом режиме
Система шумоподавления CLIP ВКЛ/ВЫКЛ	Система шумоподавления CLIP ВКЛ/ВЫКЛ
Режим приема новостей ВКЛ/ВЫКЛ	Режим приема новостей ВКЛ/ВЫКЛ
AVC*	AVC*
AF**	AF**
Громкость TA ³	Громкость TA ³
Система оповещения о дорожной обстановке в приближенных или удаленных районах	Система оповещения о дорожной обстановке в приближенных или удаленных районах
Региональный режим ВКЛ/ВЫКЛ	Переключение
-	Повтор
-	Расчет ВКЛ/ВЫКЛ

Примечание: Последовательность отображения функций может различаться у различных аудиоблоков и автомобилей.

* Автоматическая регулировка громкости.

² Альтернативные частоты.

³ Дорожные сообщения.

Аудиосистема Sony с проигрывателем компакт-дисков и функцией Bluetooth

Нажатие кнопки **PHONE** с последующим нажатием кнопки **MENU** обеспечивает доступ к следующим функциям:

- Телефон не подключен / Телефон подключен.
- Отсоединение устройства Bluetooth.

- Сброс вызовов ВКЛ/ВЫКЛ.
- Bluetooth ВКЛ/ВЫКЛ.

Использование аудиосистемы

КНОПКИ НАСТРОЙКИ ЧАСТОТ РАДИОСТАНЦИЙ

Эта функция позволяет заносить в память аудиоблока частоты любимых радиостанций, вещающих в диапазонах AM и FM, и настраиваться на них, выбрав соответствующий диапазон частот и нажав на одну из кнопок предварительной настройки.

1. Настройтесь на требуемый диапазон частот
2. Настройтесь на требуемую радиостанцию.
3. Нажмите и удерживайте одну из кнопок предварительной настройки. При этом будет полностью выключено звучание аудиоблока. Когда передача звука возобновляется, частота радиостанции занесена в память.

Это может быть повторено на каждом диапазоне частот и для каждой кнопки предварительной настройки.

Примечание: При поездке в другую часть страны частоты радиостанций FM RDS (системы радиоинформации), вещающих на других частотах, сохраняются с помощью кнопок предварительной настройки.

КНОПКА ВЫБОРА ЧАСТОТНОГО ДИАПАЗОНА

Примечание: Кнопку **AM/FM** или **RADIO** можно также использовать для возврата к режиму радиоприемника, когда вы слушаете другой источник.

6000CD и 6006CDC

Нажмите кнопку **AM/FM** для выбора диапазона частот.

Sony CD

Нажмите кнопку **RADIO** для выбора диапазона частот.

АВТОМАТИЧЕСКОЕ ЗАПОМИНАНИЕ ЧАСТОТ РАДИОСТАНЦИЙ

Примечание: Использование данной функции приведет к перезаписи частот радиостанций, сохраненных ранее с помощью автонастройки.

Примечание: Система автоматического сохранения частот радиостанций также может использоваться в ручном режиме сохранения, как и в других диапазонах волн.

Примечание: Будут сохранены данные станций с самым сильным сигналом в выбранном диапазоне частот.

Звук будет приглушен, и на дисплее отобразится команда **AUTOSTORE**, в то время как блок выполняет поиск частот.

После завершения поиска вновь появится звук, а частоты радиостанций с уверенным приемом будут присвоены кнопкам предварительной настройки.

6000CD и 6006CDC

Нажмите и удерживайте кнопку **AM/FM**.

Sony CD

Нажмите и удерживайте кнопку **AST** или **RADIO**.

Использование аудиосистемы

НАСТРОЙКА ПРИЕМА ТРАНСПОРТНЫХ СООБЩЕНИЙ

Многие радиовещательные станции FM-диапазона частот имеют код TP, означающий, что они передают информацию о ситуации на дорогах.

Активизация приема дорожных сообщений

Для приема дорожных сообщений необходимо нажать кнопку **TA**. Сообщения TA-D или TA-L будут отображены на дисплее для указания на то, что функция включена.

Если уже выполнена настройка на станцию для приема дорожных сообщений, обозначение TP также появится на дисплее. В противном случае аудиоблок будет вести поиск программы дорожных сообщений, и на дисплее появится надпись TP SEEK. Если такая станция не будет найдена, на дисплее появится надпись NOT FOUND.

Сообщение TP будет отображаться в рамке на дисплее, когда выполнена настройка на станцию, предоставляющую информацию о дорожном движении от связанной с ней станции RDS (системы радиоинформации) или EON (расширенная версия RDS).

Во время транслирования информации о ситуации на дорогах штатные режимы работы радиоприемника, проигрывателей компакт-дисков будут прерываться, а на дисплее будет отображаться надпись TRAFFIC.

Если сигнал дорожного сообщения ослабевает, надпись TP на дисплее будет мигать. Нажмите кнопку поиска в прямом или обратном направлении (левая или правая кнопка управления навигационной системой на аудиоблоках Sony), чтобы найти другую станцию.

Примечание: Если это произойдет в режиме воспроизведения компакт-дисков или вспомогательного оборудования (AUX) или, в некоторых моделях, при полностью выключенном звуке радиоприемника, аудиоблок автоматически настроится на другую станцию, если прием на данной частоте невозможен.

Если радиостанция, настроенная или задействованная при помощи кнопки предварительной настройки, не транслирует дорожную информацию, аудиоблок остается настроенным на эту радиостанцию, если не выключить **TA**, а затем включить снова.

Примечание: Если функция **TA** включена, то при выборе текущих настроек или при настройке вручную на станцию, не относящуюся к системе **TA**, дорожные сообщения не будут слышны.

Переключатель местных/региональных сообщений

В некоторых регионах количество дорожных сообщений RDS или EON может оказаться слишком большим. Поэтому в некоторых аудиоблоках предусмотрена возможность выбирать между приемом только местной или всей доступной дорожной информации.

Использование аудиосистемы

6000CD и 6006CDC

1. Нажмите и удерживайте кнопку **MENU** до тех пор, пока отображение на дисплее не изменится.
2. Нажимайте кнопку **MENU** до тех пор, пока на дисплее не отобразится надпись TA.
3. Используйте кнопку поиска в прямом или обратном направлении, чтобы выбрать режим приема местных (TA LOCAL) или региональных (TA DIST) дорожных сообщений.
4. Нажмите кнопку **MENU** или дайте системе время на подтверждение выбора.

Примечание: На дисплее отобразится надпись TA-L или TA-D.

Sony CD

1. Нажмите кнопку **MENU** и используйте верхнюю или нижнюю кнопку управления навигационной системой для выбора надписи TA.
2. Нажмите левую или правую кнопку управления навигационной системой для выбора необходимого параметра.
3. Нажмите кнопку **MENU** для подтверждения выбора.

Громкость трансляции дорожных сообщений

Дорожные сообщения прерывают обычные передачи и транслируются с предварительно заданным минимальным уровнем громкости, который, как правило, выше обычной громкости прослушивания программ.

Регулировка предварительно заданной громкости

6000CD и 6006CDC

1. Нажмите и удерживайте кнопку **TA**.
2. Вращайте регулятор громкости, чтобы внести необходимую корректировку.

Примечание: Выбранный уровень будет выведен на дисплей.

Sony CD

1. Нажмите и удерживайте кнопку **TA**.
2. Нажмите левую или правую кнопку управления навигационной системой для выполнения необходимой регулировки.

Примечание: Выбранный уровень будет выведен на дисплей.

Прекращение передачи дорожного сообщения

После окончания передачи каждого дорожного сообщения аудиоблок возвращается в нормальный режим работы. Для прерывания дорожного сообщения во время его передачи нажмите кнопку **TA**.

Примечание: Если нажать кнопку **TA** в любое другое время, будет отключена передача дорожных сообщений.

КНОПКИ НАСТРОЙКИ РАДИОСТАНЦИЙ

Функция переключения в режиме цифрового аудиовещания

Примечание: По умолчанию функция переключения в режиме цифрового аудиовещания отключена.

Использование аудиосистемы

Примечание: *Данной функцией создаются перекрестные ссылки с другими частотами одной и той же станции, например, в диапазоне FM и другими группами цифрового аудиовещания.*

Примечание: *Системой выполняется автоматическое переключение на другую соответствующую радиостанцию, когда подключенная радиостанция становится недоступной, например, при выходе из зоны покрытия.*

Включение функции переключения в режиме цифрового аудиовещания

1. Нажмите на кнопку **MENU**.
2. Используя верхнюю или нижнюю кнопку управления навигационной системой, прокрутите надписи на дисплее до появления надписи DIGITAL RADIO SERVICE LINK.
3. Используя левую или правую кнопку управления навигационной системой, выберите команду AUTO.
4. Для подтверждения выбора нажмите кнопку **MENU** или кнопку, находящуюся между кнопками управления навигационной системой.

Отключение функции переключения в режиме цифрового аудиовещания

1. Нажмите на кнопку **MENU**.
2. Используя верхнюю или нижнюю кнопку управления навигационной системой, прокрутите надписи на дисплее до появления надписи DIGITAL RADIO SERVICE LINK.
3. Используя левую или правую кнопку управления навигационной системой, выберите команду OFF.

4. Для подтверждения выбора нажмите кнопку **MENU** или кнопку, находящуюся между кнопками управления навигационной системой.

Поиск станций

6000CD и 6006CDS

Выберите диапазон частот, нажмите и быстро отпустите одну из кнопок поиска в прямом и обратном направлении. Аудиоблок остановится на первой радиостанции, которую он обнаружит в выбранном Вами направлении поиска.

Sony CD

Выберите диапазон частот, нажмите и быстро отпустите верхнюю или нижнюю кнопку управления навигационной системой. Аудиоблок остановится на первой радиостанции, которую он обнаружит в выбранном Вами направлении поиска.

Ручная настройка

6000CD и 6006CDS

1. Выберите диапазон частот, нажмите и удерживайте кнопку **MENU** до тех пор, пока на дисплее не появится надпись MAN.
2. Нажмите на одну из кнопок поиска в прямом и обратном направлении для подстройки диапазона с маленьким шагом или нажмите кнопку и удерживайте ее для быстрого поиска, пока не будет найдена нужная радиостанция.

Использование аудиосистемы

Sony CD

Выберите диапазон частот, нажмите и быстро отпустите одну верхнюю или нижнюю кнопку управления навигационной системой для подстройки диапазона с маленьким шагом. Выбранный уровень отображается на дисплее.

Настройка со сканированием

Функция сканирования позволяет слушать каждую из найденных станций в течение 10 секунд.

6000CD и 6006CDC

1. Нажимайте кнопку **MENU** до тех пор, пока на дисплее не отобразится надпись SCAN.
2. Нажмите одну из кнопок поиска в прямом и обратном направлении для сканирования выбранного диапазона частот.
3. Нажмите одну из кнопок поиска в прямом и обратном направлении или кнопку **MENU** (в зависимости от аудиоблока), чтобы продолжить слушать радиостанцию.

Sony CD

1. Нажмите кнопку **SCAN**. На дисплее мигает надпись SCAN или отображается надпись SCANNING.
2. Нажмите левую или правую кнопку управления навигационной системой для сканирования в пределах данного диапазона частот.
3. Чтобы продолжать прослушивание радиостанции, нажмите кнопку **SCAN**.

Меню аудиоблока

АВТОМАТИЧЕСКАЯ РЕГУЛИРОВКА УРОВНЯ

Эта функция регулирует уровень громкости для компенсации шумов, сопровождающих работу двигателя и возникающих при движении.

6000CD и 6006CDC

1. Нажимайте кнопку **MENU** до тех пор, пока на дисплее не отобразится надпись **AVC**.
2. С помощью кнопок поиска в прямом и обратном направлении отрегулируйте настройку.
3. Нажмите кнопку **MENU** или дайте системе время на подтверждение выбора.

Sony CD

1. Нажмите на кнопку **MENU**.
2. Используя верхнюю или нижнюю кнопку управления навигационной системой, прокрутите надписи на дисплее до появления надписи **AVC**.
3. Нажмите кнопку **MENU** или дайте системе время на подтверждение выбора.

ЦИФРОВАЯ ОБРАБОТКА СИГНАЛА (DSP)

Использование системы DSP

Включение данной функции позволяет системе учитывать удаленность каждого слушателя от различных акустических динамиков. Выберите сиденье, с учетом положения которого будут оптимизированы характеристики системы.

DSP-эквалайзер

Выберите музыкальный стиль, отвечающий Вашим предпочтениям. Параметры аудиосистемы изменятся соответствующим образом для обеспечения наилучшего качества звучания.

Изменение параметров системы DSP

1. Нажмите кнопку **DSP** один раз, чтобы выбрать занятость, и дважды — эквалайзер. Расположение элементов: См. **Краткое описание аудиоблока** (стр. 206).
2. С помощью верхней и нижней кнопки управления навигационной системой выберите нужные настройки.
3. Для подтверждения выбора нажмите кнопку, находящуюся между кнопками управления навигационной системой.

УМЕНЬШЕНИЕ ЗВУКОВЫХ ПОМЕХ (CLIP)

Данная функция автоматически выявляет звуковые помехи и уменьшает уровень громкости аудиоблока до тех пор, пока помехи не будут устранены. Это означает, что при увеличении громкости вручную с помощью регулятора цифровые обозначения на дисплее могут меняться, но при этом громкость не повышается.

6000CD и 6006CDC

1. Нажмите и удерживайте кнопку **MENU** до тех пор, пока отображение на дисплее не изменится.
2. Нажимайте кнопку **MENU** до тех пор, пока на дисплее не отобразится надпись **CLIP**.

Меню аудиоблока

3. Включите или выключите данную функцию с помощью кнопок поиска в прямом и обратном направлении.
4. Нажмите кнопку **MENU** или дайте системе время на подтверждение выбора.

Sony CD

1. Нажмите и быстро отпустите кнопку **MENU**.
2. Используя верхнюю или нижнюю кнопку управления навигационной системой, прокрутите надписи на дисплее до появления надписи CLIP.
3. Нажмите кнопку **MENU** или дайте системе время на подтверждение выбора.

АЛЬТЕРНАТИВНЫЕ ЧАСТОТЫ

Многие радиостанции в FM диапазоне частот имеют код идентификации программ (PI), который может быть распознан аудиоблоком.

Если в данном радиоприемнике включена функция поиска альтернативных частот (AF) и выполняется перемещение из одного региона в другой, то радиоприемник будет подключаться к радиостанции с наиболее сильным сигналом, если таковая имеется.

Однако в определенных условиях настройка на альтернативную частоту (AF) может временно нарушать нормальный прием.

Если выбран данный режим, система будет непрерывно оценивать мощность сигнала и, если становится доступным более сильный сигнал, система переключится на соответствующую альтернативную частоту. В процессе проверки списка альтернативных частот звук отключается, и, если необходимо, аудиоблок выполняет однократный поиск истинной альтернативной частоты в выбранном диапазоне частот.

После нахождения альтернативной частоты трансляция возобновляется, или, если альтернативная частота не найдена, аудиоблок возвращается к исходной частоте, занесенной в память. На дисплее некоторых блоков появится надпись NOT FOUND.

Если выбран режим AF-MAN, аудиоблок выполняет те же действия, что и в режиме AF-AUTO или AF-ON, но при этом поиск альтернативной частоты выполняется только при нажатии кнопки предварительной настройки.

Если выбран режим AF-OFF, аудиоблок остается на исходной частоте, занесенной в память. В таком режиме надпись AF-OFF будет отображаться при каждом включении блока.

6000CD и 6006CDC

1. Нажмите и удерживайте кнопку **MENU** до тех пор, пока отображение на дисплее не изменится.
2. Нажимайте кнопку **MENU** до тех пор, пока на дисплее не отобразится надпись AF.
3. Используя кнопки поиска в прямом и обратном направлении, выберите необходимый параметр.
4. Нажмите кнопку **MENU** или дайте системе время на подтверждение выбора.

Меню аудиоблока

Sony CD

1. Нажмите и быстро отпустите кнопку **MENU**.
2. Используя левую или правую кнопку управления навигационной системой, прокрутите надписи на дисплее до появления нужного параметра.
3. Нажмите кнопку **MENU** для подтверждения выбора.

РЕЖИМ ПЕРЕДАЧИ РЕГИОНАЛЬНЫХ НОВОСТЕЙ (REG)

Функция REG (региональный режим) управляет функцией автоматического выбора альтернативных частот местных сетей, передающих программы одного и того же вещателя. Вещатели могут использовать крупные сети передающих станций, покрывающих значительную часть страны. В определенных часах общая сеть может разделяться на несколько региональных подсетей, как правило вокруг крупных городов. Когда сеть не разделена на региональные подсети, все станции передают одну и ту же программу.

Региональный режим **ВКЛЮЧЕН**: Предотвращает "случайную" смену частот, когда соседние части сети передают разные программы.

Региональный режим **ВЫКЛЮЧЕН**: Обеспечивает более полное покрытие, если соседние региональные подсети передают одно и то же, но может вызывать "случайные" переключения частот, если программы отличаются.

6000CD и 6006CDC

1. Нажмите и удерживайте кнопку **MENU** до тех пор, пока отображение на дисплее не изменится.
2. Нажимайте кнопку **MENU** до тех пор, пока на дисплее не отобразится надпись REG.
3. Включите или выключите данную функцию с помощью кнопок поиска в прямом и обратном направлении.
4. Нажмите кнопку **MENU** или дайте системе время на подтверждение выбора.

Sony CD

1. Нажмите и быстро отпустите кнопку **MENU**.
2. Используя верхнюю или нижнюю кнопку управления навигационной системой, прокрутите надписи на дисплее до появления надписи REGIONAL.
3. Нажмите кнопку **MENU** или дайте системе время на подтверждение выбора.

ВЫПУСКИ НОВОСТЕЙ

Некоторые аудиоблоки прерывают обычные передачи новостными сообщениями подключенных станций FM-диапазона так же, как при передаче дорожных сообщений.

Во время передачи выпусков новостей на дисплее попеременно появляется название радиостанции и надпись NEWS. Выпуски новостей транслируются с таким же предварительно настроенным уровнем громкости, что и дорожные сообщения.

Меню аудиоблока

6000CD и 6006CDC

1. Нажмите и удерживайте кнопку **MENU** до тех пор, пока на дисплее не отобразится надпись NEWS.
2. Включите или выключите данную функцию с помощью кнопок поиска в прямом и обратном направлении.
3. Нажмите кнопку **MENU** для подтверждения выбора.

Sony CD

1. Нажмите на кнопку **MENU**.
2. Используя верхнюю или нижнюю кнопку управления навигационной системой, прокрутите надписи на дисплее до появления надписи NEWS.
3. Для подтверждения выбора нажмите кнопку, находящуюся между кнопками управления навигационной системой.
4. Используя левую или правую кнопку управления навигационной системой, включите или выключите данную функцию.
5. Для подтверждения выбора нажмите кнопку **MENU** или кнопку, находящуюся между кнопками управления навигационной системой.

Проигрыватель компакт-дисков

ЗАГРУЗКА КОМПАКТ-ДИСКА

6000CD

Всегда проверяйте, пуст ли отсек для компакт-дисков, прежде чем вставлять компакт-диск.

Вставьте компакт-диск ярлыком вверх в аудиоблок.

6006CDC

Загрузка одного компакт-диска

Нажмите и отпустите кнопку **LOAD** или нажмите кнопку предварительной настройки. На дисплее появится надпись **WAIT**.

Когда появится сообщение **LOAD CD** и на панели отсека компакт-дисков замигают индикаторы, вставьте компакт-диск ярлыком вверх в аудиоблок.

Загрузка нескольких компакт-дисков

ПРЕДУПРЕЖДЕНИЕ



В случае отключения и последующего восстановления электропитания аудиоблок автоматически проверяет наличие дисков в лотке. Эта операция занимает приблизительно 25 секунд. В этот период все функции за исключением функции ввода ключевого кода заблокированы.

1. Нажмите и удерживайте кнопку **LOAD** до тех пор, пока на дисплее не отобразится надпись **LOAD ALL**.
2. Когда появится сообщение **LOAD CD** и на панели отсека компакт-дисков замигают индикаторы, вставьте компакт-диск ярлыком вверх в аудиоблок.

3. На дисплее загорится значок диска с номером и появится надпись **LOAD**. После загрузки диска цифра, появляющаяся в одной из пиктограмм компакт-диска, указывает на положение установки диска.
4. Когда вместо него появится сообщение **WAIT**, а затем **LOAD CD**, можно загрузить еще один компакт-диск.
5. Повторите последний шаг, чтобы загрузить другие диски, или подождите, пока не кончится время, отведенное на загрузку дисков, если вы закончили.

Примечание: Не пытайтесь вставить компакт-диск, когда на дисплее отображается надпись **WAIT**.

Примечание: Не вставляйте два компакт-диска "восьмеркой", располагая их кромки внахлест.

Примечание: Загрузить можно не более шести компакт-дисков.

Примечание: Если кнопку **LOAD** нажать еще раз, на дисплее появится сообщение **CDC FULL**.

Sony CD

Всегда проверяйте, пуст ли отсек для компакт-дисков, прежде чем вставлять компакт-диск.

Вставьте компакт-диск ярлыком вверх в аудиоблок.

На дисплее появится сообщение **LOADING, READING CD** и **AUDIO CD** или **MP3 CD**, и воспроизведение начнется автоматически.

Проигрыватель компакт-дисков

ВЫБОР ДОРОЖКИ

6000CD и 6006CDC

Нажмите кнопку поиска в прямом направлении один раз, чтобы перейти к следующей записи, или несколько раз, чтобы перейти к последующим дорожкам.

Нажмите на кнопку поиска в обратном направлении, чтобы еще раз прослушать текущую запись. Если кнопка будет нажата в течение первых двух секунд после начала воспроизведения текущей записи, то выбирается предыдущая запись.

Несколько раз нажмите на кнопку поиска в обратном направлении, чтобы перейти на несколько записей назад.

Sony CD

Нажмите верхнюю кнопку управления навигационной системой один раз, чтобы перейти к следующей записи, или несколько раз, чтобы перейти к последующим дорожкам.

Нажмите нижнюю кнопку управления навигационной системой, чтобы еще раз прослушать текущую запись. Если кнопка будет нажата в течение первых двух секунд после начала воспроизведения текущей записи, то выбирается предыдущая запись.

Несколько раз нажмите нижнюю кнопку управления навигационной системой, чтобы выбрать одну из предыдущих записей.

ВОСПРОИЗВЕДЕНИЕ КОМПАКТ-ДИСКОВ

Примечание: В режиме воспроизведения на дисплее отображается номер диска, записи и продолжительность воспроизведения текущей дорожки.

Примечание: В аудиоблоках с CD-чейнджером, если два или несколько компакт-дисков загружены один за другим, воспроизведение начнется с последнего загруженного компакт-диска.

6000CD и 6006CDC

В режиме радиоприемника для начала воспроизведения компакт-диска один раз нажмите кнопку **CD**.

Воспроизведение будет начато сразу же после загрузки диска.

Sony CD

В режиме радиоприемника для начала воспроизведения компакт-диска один раз нажмите кнопку **CD/AUX**.

Воспроизведение будет начато сразу же после загрузки диска.

ВЫБОР КОМПАКТ-ДИСКА

6006CDC

Многодисковые проигрыватели воспроизводят диски последовательно в порядке возрастания.

Однако можно выбрать другой диск, нажав кнопку предварительной настройки, номер которой соответствует позиции диска, который необходимо прослушать. На дисплее будет указано, какой компакт-диск выбран.

Проигрыватель компакт-дисков

Аудиоблок запоминает, какие диски доступны, и не выбирает отсутствующий диск. Если выбрать отсутствующий компакт-диск, используя кнопки предварительной настройки, на дисплее отобразится сообщение **NO CD** и продолжится воспроизведение текущего диска.

Примечание: Если выбранный компакт-диск поврежден или установлен ярлыком вниз, на дисплее мигает предупреждение **CD ERROR** и указывается номер диска. Затем блок выбирает следующий доступный компакт-диск.

УСКОРЕННЫЙ ПЕРЕХОД ВПЕРЕД/НАЗАД

6000CD и 6006CDC

Нажмите и удерживайте одну из кнопок поиска для поиска записей на диске в обратном или в прямом направлении.

Sony CD

Нажмите и удерживайте левую или правую кнопку управления навигационной системой для поиска записей на диске в обратном или в прямом направлении.

ВОСПРОИЗВЕДЕНИЕ В СЛУЧАЙНОМ ПОРЯДКЕ

Если выбрана функция воспроизведения в случайном порядке, все дорожки, записанные на компакт-диске, воспроизводятся в произвольной последовательности.

6000CD и 6006CDC

Примечание: Когда выбран параметр **SHUFF CD**, будет выполняться воспроизведение в случайном порядке только тех дорожек, которые имеются на данном компакт-диске. Когда выбран параметр **SHUF ALL**, будет выполняться воспроизведение в случайном порядке дорожек на всех компакт-дисках.

1. Нажимайте кнопку **MENU** до тех пор, пока на дисплее не отобразится надпись **SHUF**.
2. Используя кнопки поиска в прямом и обратном направлении, прокрутите надписи на дисплее до появления надписи **SHUF ALL** или **SHUFF CD**.
3. С помощью кнопок поиска в прямом и обратном направлении можно перейти к следующей записи, выбираемой по случайному принципу.

Примечание: Когда данная функция включена, на дисплее отобразится надпись **SHUFFLE** при выборе каждой дорожки.

Sony CD

1. Нажмите на кнопку **MENU**.
2. Используя верхнюю и нижнюю кнопку управления навигационной системой, прокрутите надписи на дисплее до появления надписи **SHUFFLE**.
3. Используя левую или правую кнопку управления навигационной системой, включите или выключите данную функцию.

Проигрыватель компакт-дисков

СЖАТИЕ ДОРОЖКИ КОМПАКТ-ДИСКА

6000CD и 6006CDC

1. Нажимайте кнопку **MENU** до тех пор, пока на дисплее не отобразится надпись COMP.
2. Включите или выключите данную функцию с помощью кнопок поиска в прямом и обратном направлении.
3. Нажмите кнопку **MENU** для подтверждения выбора.

Sony CD

1. Нажмите на кнопку **MENU**.
2. Используя верхнюю или нижнюю кнопку управления навигационной системой, прокрутите надписи на дисплее до появления надписи COMP.
3. Для подтверждения выбора нажмите кнопку, находящуюся между кнопками управления навигационной системой.
4. Используя левую или правую кнопку управления навигационной системой, включите или выключите данную функцию.
5. Для подтверждения выбора нажмите кнопку **MENU** или кнопку, находящуюся между кнопками управления навигационной системой.

СКАНИРОВАНИЕ ДОРОЖКИ КОМПАКТ-ДИСКА

Функция SCAN позволяет прослушать первые 10 секунд каждой из записей.

6000CD и 6006CDC

Примечание: При ее выборе на дисплее на короткое время появится надпись **SCAN** при начале воспроизведения каждой дорожки.

1. Нажимайте кнопку **MENU** до тех пор, пока на дисплее не отобразится надпись **SCAN**.
2. С помощью кнопок поиска в прямом и обратном направлении выберите либо **SCAN CD**, либо **SCAN ALL**.
3. Чтобы продолжить воспроизведение текущей дорожки, нажмите одну из кнопок поиска в прямом и обратном направлении еще раз.

Sony CD

1. Нажмите кнопку **SCAN** один раз для сканирования каждой дорожки.
2. Нажмите кнопку **SCAN** еще раз для выбора команды **SCAN OFF**.

ИЗВЛЕЧЕНИЕ КОМПАКТ- ДИСКА

Примечание: При нажатии кнопки **EJECT** автоматически возобновляется работа радиоприемника.

Примечание: Если кнопка **EJECT** была нажата по ошибке, нажмите ее еще раз для отмены.

Примечание: Если компакт-диск не извлечь, он снова будет втянут в аудиоблок.

6000CD

Нажмите кнопку **EJECT** для извлечения компакт-диска.

Проигрыватель компакт-дисков

6006CDC

Нажмите кнопку **EJECT** и извлеките воспроизводимый компакт-диск или используйте кнопку предварительной настройки, чтобы выбрать компакт-диск, который следует извлечь. Надпись **SELECT** или **SELECT CD**, а затем **REMOVE CD** отобразится на дисплее.

Sony CD

Примечание: Если компакт-диск не был загружен при нажатии кнопки **EJECT**, на дисплее появится надпись **NO CD**.

Нажмите кнопку **EJECT** для извлечения компакт-диска. На дисплее появятся надписи **EJECTING** и **PLEASE REMOVE**.

ПОВТОРНОЕ ВОСПРОИЗВЕДЕНИЕ ДОРОЖЕК КОМПАКТ-ДИСКА

6000CD

1. Нажимайте кнопку **MENU** до тех пор, пока на дисплее не отобразится надпись **REPEAT**.
2. С помощью кнопок поиска в прямом и обратном направлении выберите либо **OFF**, либо **TRK**.

6006CDC

1. Нажимайте кнопку **MENU** до тех пор, пока на дисплее не отобразится надпись **REPEAT**.
2. С помощью кнопок поиска в прямом и обратном направлении выберите **ALL** (по умолчанию) или **CD**, или **TRK**.

Sony CD

1. Нажмите на кнопку **MENU**.
2. Используя верхнюю или нижнюю кнопку управления навигационной системой, прокрутите надписи на дисплее до появления надписи **REPEAT**.
3. Используя левую или правую кнопку управления навигационной системой, выберите команду **REPEAT TRACK** или **REPEAT OFF**.
4. Нажмите кнопку **MENU** для подтверждения выбора.

ВОСПРОИЗВЕДЕНИЕ ЗАПИСЕЙ В ФОРМАТЕ MP3

Примечание: Некоторые аудиофайлы, защищенные от возможности копирования, могут не воспроизводиться на данном проигрывателе компакт-дисков.

Данный проигрыватель компакт-дисков также поддерживает аудиофайлы формата MP3 и WMA.

После загрузки компакт-диска с аудиофайлами в проигрыватель компакт-дисков происходит считывание структуры каталогов этого диска. Это обуславливает паузу перед началом воспроизведения, длительность которой зависит от качества диска.

Фонограммы формата MP3 могут быть записаны на компакт-диске различными способами. Все записи могут быть помещены в корневой каталог, как на обычном звуковом компакт-диске, или в отдельные папки, отведенные, например, для конкретного альбома, исполнителя или музыкального жанра.

Проигрыватель компакт-дисков

Проигрывание диска с мультисеансной записью

Обычная последовательность воспроизведения компакт-дисков, на которых записаны несколько папок, такова: сначала воспроизводятся записи из первой папки, затем записи из любых папок, вложенных в первую папку, после чего осуществляется переход во вторую папку и т. д. Например, если в папке 1 находятся папки 1a и 1b, а в папке 2 находится папка 2a, последовательность воспроизведения папок такова: 1, 1a, 1b, 2, 2a.

После завершения воспроизведения любого файла начинается воспроизведение другого файла из той же папки. Смена папок автоматически осуществляется после воспроизведения всех файлов текущей папки.

ПОКАЗ СОПРОВОДИТЕЛЬНОЙ ИНФОРМАЦИИ ИЗ ФАЙЛА MP3

В режиме воспроизведения компакт-диска формата MP3 на дисплей аудиоблока можно выводить определенную информацию, зашифрованную в каждой записи. Как правило, это следующая информация:

- Имя файла.
- Имя папки
- Информация алгоритма ID3, например, название альбома или имя исполнителя.

На дисплее аудиоблока, как правило, появляется имя папки. Для выбора того или иного пункта информации несколько раз нажмите кнопку **INFO**, пока требуемый пункт не отобразится на дисплее.

Примечание: Если выбранная информация алгоритма ID3 недоступна, на дисплее отобразится сообщение **NO MP3 TAG**.

Проигрывание CD-диска в режиме "text"

В режиме воспроизведения компакт-диска с текстовой информацией на дисплей аудиоблока можно выводить ограниченную информацию, зашифрованную в каждой записи. Как правило, это следующая информация:

- Имя диска.
- Имя исполнителя.
- Название записи.

Примечание: Категории информации для показа на дисплее выбираются так же, как и для MP3. **NO DISC NAME** или **NO TRACK NAME** на дисплее свидетельствует о том, что соответствующая информация не была закодирована.

ПРЕКРАЩЕНИЕ ВОСПРОИЗВЕДЕНИЯ КОМПАКТ-ДИСКА

6000CD и 6006CDC

Нажмите кнопку **AM/FM** или **AUX**.

Примечание: При этом компакт-диск не выгружается. Воспроизведение диска приостанавливается на том месте, где произошло переключение в режим радиоприемника.

Проигрыватель компакт-дисков

Для возобновления воспроизведения компакт-диска снова нажмите кнопку **CD**.

Sony CD

Нажмите кнопку **RADIO** или **CD/AUX**.

Примечание: При этом компакт-диск не выгружается. Воспроизведение диска приостанавливается на том месте, где произошло переключение в режим радиоприемника.

Для возобновления воспроизведения компакт-диска нажмите кнопку **CD/AUX**.

ИЗВЛЕЧЕНИЕ НЕСКОЛЬКИХ КОМПАКТ-ДИСКОВ

6006CD

Нажмите и удерживайте кнопку **EJECT** до тех пор, пока на дисплее не отобразится надпись **EJECT ALL**.

На дисплее будут попеременно появляться надписи **REMOVE** и **WAIT**.

При отображении надписи **REMOVE** извлеките диск из блока. Эта процедура повторяется, пока не будут извлечены все диски.

Дополнительное гнездо входа (AUX IN)

Примечание: Для оптимального качества работы любого вспомогательного оборудования настройте в нем **высокий** уровень громкости. Это уменьшит уровень помех при питании устройства от электрической розетки автомобиля.

Наличие линейного входа (AUX IN) позволяет подключить внешнее устройство, например, проигрыватель МРЗ, к аудиосистеме автомобиля. Звук от внешнего источника можно слышать через динамики автомобиля.

Для подключения внешнего устройства используйте гнездо AUX IN и обычный 3,5-миллиметровый разъем для наушников.

Выберите линейный вход с помощью кнопки **AUX** для воспроизведения с вспомогательного оборудования через динамики автомобиля. На дисплее появится надпись AUX. Громкость, уровень высоких и низких частот можно регулировать обычным образом на аудиоблоке автомобиля.

Кнопки управления аудиоблоком также можно использовать для восстановления режима воспроизведения аудиоблока, не отсоединяя дополнительное устройство.

Устранение неполадок в работе аудиосистемы

Дисплеи аудиоблоков	Нарушения в работе проигрывателя
<p>CD ERROR ПРОВЕРЬТЕ CD CDC ERROR</p>	<p>Общее сообщение об ошибке проигрывателя CD, возникающее, например, при ошибке чтения CD, если загружен CD с данными и т.д. Может также указывать на сбой аудиоблока. Убедитесь в том, что диск правильно вставлен, почистите и заново загрузите компакт-диск или замените его музыкальным компакт-диском. См. Извлечение компакт-диска (стр. 230). См. Извлечение нескольких компакт-дисков (стр. 233). См. Загрузка компакт-диска (стр. 227). Если ошибка не устранена. Обратитесь к вашему дилеру.</p>
<p>NO CD NO CDS NO CD #</p>	<p>Сообщение, указывающее на то, что компакт-диски не загружены в аудиоблок или CD-чейнджер. Вставьте компакт-диск. См. Загрузка компакт-диска (стр. 227).</p>
<p>HIGH TEMP ПРОИГР. CD ВЫС. ТЕМП.</p>	<p>Чрезмерно высокая наружная температура - аудиоблок не будет работать, пока он не остынет.</p>
<p>SLOT FULL</p>	<p>Сообщение, указывающее не то, что лоток компакт-диска уже заполнен. Перед тем как повторить попытку установки нового диска, извлеките CD из вывбранного лотка или выберите другой лоток. См. Загрузка компакт-диска (стр. 227).</p>
<p>CDC FULL</p>	<p>Сообщение, указывающее на то, что компакт-диск загружен в аудиоблок. См. Извлечение компакт-диска (стр. 230). См. Извлечение нескольких компакт-дисков (стр. 233).</p>
<p>DATA CD</p>	<p>Вставлен несовместимый компакт-диск, например, не являющийся музыкальным диском. См. Извлечение компакт-диска (стр. 230). См. Извлечение нескольких компакт-дисков (стр. 233).</p>
<p>CODE ----</p>	<p>Сообщение с предложением ввести ключевой код. См. Ввод защитного кода (стр. 211).</p>
<p>WAIT</p>	<p>Сообщение, информирующее о необходимости немного подождать, прежде чем предпринимать еще одну попытку ввода ключевого кода. См. Если введен неправильный защитный код (стр. 211).</p>
<p>TRIES</p>	<p>Сообщение указывает на количество неудачных попыток ввода. См. Если введен неправильный защитный код (стр. 211).</p>

Устранение неполадок в работе аудиосистемы

Дисплеи аудиоблоков	Нарушения в работе проигрывателя
LOCKED	Сообщение, информирующее о том, что система обеспечения безопасности аудиоблока заблокировала его после нескольких неудачных попыток ввода ключевого кода. Обратитесь к вашему дилеру.
KEYCODE.... ENTER KEYCODE....	Сообщение с предложением ввести ключевой код. См. Ввод защитного кода (стр. 211).
INCORRECT	Сообщение о вводе неверного кода. См. Если введен неправильный защитный код (стр. 211).

Телефон

ОБЩАЯ ИНФОРМАЦИЯ

ПРЕДОСТЕРЕЖЕНИЕ

 Использование системы при неработающем двигателе приведет к разрядке аккумулятора.

В этом разделе описаны функции и особенности мобильного телефона с Bluetooth и функциями "hands free".

Подсистема телефонной связи Bluetooth обеспечивает взаимодействие аудиосистемы или системы навигации автомобиля с Вашим мобильным телефоном. Это позволяет вам использовать автомобильную аудиосистему или систему навигации для приема или отправки телефонных вызовов, не держа в руках мобильный телефон.

Совместимость коммуникационной системы с различными типами мобильных телефонов

ПРЕДОСТЕРЕЖЕНИЕ

 Так как не существует общего соглашения, производители мобильных телефонов могут встраивать в свои устройства Bluetooth множество профилей. Из-за этого между телефоном и системой hands-free может возникнуть такая несовместимость, в некоторых случаях такая несовместимость может существенно ухудшить работу системы. Чтобы избежать этого, используйте только рекомендованные сотовые телефоны.

Полную информацию вы найдете на Интернет-странице www.ford-mobile-connectivity.com.

НАСТРОЙКА ТЕЛЕФОНА

Телефонная книга

После включения возможна задержка доступа к телефонной книге, которая может продолжаться несколько минут, в зависимости от размера.

Категории записей телефонной книги

В зависимости от категории записей, сохранённых в телефонной книге, на дисплее аудиоблока могут отображаться различные символы.

Например:

M	Мобильный телефон
O	офисный телефон
H	Домашний телефон
F	Факс

Примечание: Записи могут отображаться без дополнительного обозначения категории.

Для обозначения категории может использоваться пиктограмма:



Телефон



Мобильный телефон



Домашний телефон



Офисный телефон



Факс

Телефон

Присвоение мобильному телефону статуса активного телефона

В начале работы с коммуникационной системой автомобиля с ней не связан ни один телефон.

Телефон, подключаемый через микрочип "Bluetooth"

После связывания телефона Bluetooth с системой этот телефон автоматически становится активным. Для получения подробной информации смотрите меню телефона.

Выберите телефон в меню активного телефона.

После выключения и последующего включения зажигания и радиоприемника или блока навигации коммуникационная система выбирает мобильный телефон, который был последним активным телефоном.

Примечание: В некоторых случаях также потребуется подтвердить на телефоне соединение Bluetooth.

Связь коммуникационной системы автомобиля с другим телефоном Bluetooth

Для связи нового телефона Bluetooth с коммуникационной системой автомобиля, выполните действия, описанные в параграфе "Требования к соединению через Bluetooth".

Информация о телефонах, связанных с коммуникационной системой, хранится в ее памяти. С помощью панели управления аудиосистемы можно получить доступ к списку связанных телефонов.

Примечание: Максимальное возможное количество связанных устройств - шесть. Если уже имеется шесть связанных устройств Bluetooth, перед тем как связать с системой новое устройство удалите одно из связанных устройств.

НАСТРОЙКА BLUETOOTH

Перед тем, как вы сможете использовать телефон совместно с коммуникационной системой автомобиля, телефон должен быть связан с телефонной системой автомобиля.

Пользование телефоном

С бортовой системой можно связать до шести устройств Bluetooth.

Примечание: Если поступает входящий звонок на мобильный телефон, который в этот момент является активным, звонок будет переадресован аудиосистеме автомобиля.

Примечание: Даже если ваш мобильный телефон связан с коммуникационной системой автомобиля, вы можете пользоваться им, как обычно.

Требования к соединению через Bluetooth

Для того чтобы связать мобильный телефон с коммуникационной системой через Bluetooth, необходимо соблюдение следующих условий.

Телефон

1. На мобильном телефоне и на панели управления аудиосистемой должна быть активирована функция Bluetooth. Убедитесь в том, что опция меню Bluetooth в аудиоблоке включена: **ON**. Информацию о настройках телефона вы найдете в инструкции к телефону.
2. В меню Bluetooth вашего телефона выберите **Ford Audio**.
3. Введите кодовый номер, показанный на экране автомобиля, с помощью клавиатуры телефона. Если кодовый номер не показан на экране, введите PIN-код Bluetooth 0000, используя клавиатуру телефона. Введите PIN-код Bluetooth, показанный на дисплее автомобиля.
4. Если телефон выдает запрос на авторизацию автоматического соединения, выберите **YES**.

Примечание: При выключении аудиосистемы звонок (звуковой сигнал) мобильного телефона будет отключен. При повороте ключа зажигания в положение "Off" ("Выключено") сеанс связи по мобильному телефону будет продолжен.

УПРАВЛЕНИЕ ТЕЛЕФОНОМ

Система дистанционного управления

Кнопки Voice и Mode

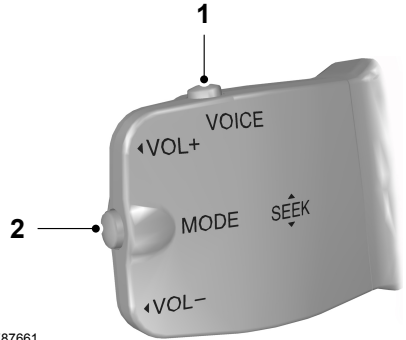

E87661

- 1 Кнопка Voice
- 2 Кнопка Mode

Для ответа на входящий звонок один раз нажмите на кнопку MODE. Для завершения связи еще раз нажмите на кнопку.

ИСПОЛЬЗОВАНИЕ ТЕЛЕФОНА - В КОМПЛЕКТАЦИЮ АВТОМОБИЛЯ НЕ ВХОДИТ: НАВИГАЦИОННАЯ СИСТЕМА

В этом разделе описывается управление функциями мобильного телефона при помощи панели управления аудиосистемой автомобиля.

Телефон

Примечание: За подробной информацией об органах управления аудиосистемой обратитесь к Руководству по аудиосистеме.

В салоне автомобиля должен находиться активный телефон.

Даже если Ваш мобильный телефон связан с аудиосистемой автомобиля, Вы можете пользоваться телефоном, как обычно.

Примечание: Вы можете выйти из меню телефона, нажав любую из кнопок **CD**, **AM/FM** или **AUX**

Вызов абонента

Набор номера с помощью голосового управления

Телефонные номера можно набирать с помощью команд голосового управления. См. **Команды управления телефоном** (стр. 258).

Набор номера с использованием телефонной книги

Вы можете получить доступ к телефонной книге с помощью Bluetooth. Символы, которые вы вводите, появляются на дисплее блока.

1. Нажмите на кнопку **PHONE** или на кнопку приёма/вызова.
2. Нажмите на кнопку **MENU**.
3. Удерживайте кнопку **MENU** в нажатом состоянии, пока на дисплее не появится надпись **PHONEBOOK**.
4. Используя кнопки SEEK, выберите нужный номер телефона.

Примечание: Чтобы перейти к следующей букве алфавита, нажмите и удерживайте кнопку SEEK.

5. Для вызова абонента нажмите на кнопку **PHONE** или на кнопку приёма/вызова.

Набор номера с использованием телефонной книги - Радиоприемник Sony

Вы можете получить доступ к телефонной книге с помощью Bluetooth. Символы, которые вы вводите, появляются на дисплее блока.

1. Нажмите на кнопку **PHONE**.
2. Нажимайте на кнопку SEEK, пока не откроется телефонная книга.
3. Используя кнопки со стрелками вверх/вниз, выберите нужный номер телефона.

Примечание: Чтобы перейти к следующей букве алфавита, нажмите и удерживайте кнопку со стрелкой вверх/вниз.

4. Для вызова абонента нажмите на кнопку **PHONE** или на кнопку приёма/вызова.

Набор номера с помощью клавиатуры телефона

Если на аудиоблоке предусмотрена телефонная клавиатура (кнопки 0-9, * и #):

1. Нажмите на кнопку приёма/вызова. Нажмите на кнопку **PHONE** (если у вас радиоприемник Sony).
2. Наберите номер абонента, используя телефонную клавиатуру на панели управления аудиосистемой.
3. Нажмите на кнопку приёма/вызова.

Примечание: Если при наборе номера Вы ввели неправильную цифру, нажмите на левую кнопку поиска для стирания последней набранной цифры. Длительное нажатие на эту кнопку приведёт к удалению всей набранной последовательности цифр.

Нажмите и удерживайте **0** для ввода символа **+**.

Телефон

Завершение сеанса связи

Для завершения связи можно нажать на кнопку сброса вызова.

В аудиоблоках без телефонной клавиатуры для завершения связи также можно нажать **PHONE**, **CD**, **AM/FM** или **ON/OFF**, или нажать на кнопку **MODE** дистанционного управления.

Повторный набор номера

1. Нажмите на кнопку **PHONE** или на кнопку приёма/вызова.
2. Нажмите на кнопку **MENU**.
3. Выберите список **CALL OUT** или **CALL IN**. На ряде аудиоблоков можно выбирать списки пропущенных, входящих и исходящих вызовов: **MISSED**, **INCOMING**, **OUTGOING**.

Примечание: Если активный телефон не выдает список вызовов, можно перенабрать последний исходящий номер/запись.

4. Нажмите на кнопку **SEEK** на панели управления аудиосистемой автомобиля.
5. Для вызова абонента нажмите на кнопку **PHONE** или на кнопку приёма/вызова.

Повторный набор номера - Радиоприемник Sony

1. Нажмите на кнопку **PHONE** или на кнопку приёма/вызова.
2. Нажимайте на кнопку **SEEK**, пока не откроется желаемый список.

Примечание: Если активный телефон не выдает список вызовов, можно перенабрать последний исходящий номер/запись.

3. Используя кнопки со стрелками вверх/вниз, выберите нужный номер телефона.
4. Для вызова абонента нажмите на кнопку **PHONE** или на кнопку приёма/вызова.

Повторный набор последнего набранного номера - Радиоприемник Sony

1. Нажмите на кнопку приёма/вызова.
2. Нажмите на кнопку приёма/вызова повторно, чтобы набрать номер.

Входящие вызовы

Прием входящего звонка

Для ответа на входящий вызов можно нажать на кнопку приёма/вызова, на кнопку **PHONE** или на кнопку дистанционного управления **MODE**.

Отклонение входящих звонков

Для того чтобы не отвечать на входящий вызов, нажмите на кнопку сброса.

В аудиоблоках без телефонной клавиатуры для сброса вызова также можно использовать кнопки **PHONE**, **CD**, **AM/FM** и **ON/OFF**.

Приём второго входящего звонка

Примечание: Для обработки второго входящего звонка на вашем мобильном телефоне должна быть активирована соответствующая функция.

Если во время сеанса связи по мобильному телефону поступает еще один входящий звонок, раздастся звуковой сигнал. В этом случае вы можете завершить текущий сеанс связи и принять входящий звонок.

Телефон

Прием второго входящего звонка

Для ответа на второй входящий вызов можно нажать на кнопку приёма/вызова, на кнопку **PHONE** или на кнопку дистанционного управления **MODE**.

Отклонение второго входящего звонка

Для того чтобы не отвечать на второй входящий вызов, нажмите на кнопку сброса. В блоках без телефонной клавиатуры для сброса второго входящего вызова можно нажать на кнопку **CD** или на кнопку **AM/FM**.

Отключение звука микрофона

Во время телефонного разговора можно отключить звук микрофона. При отключении звука появляется подтверждение на дисплее.

Аудиоблоки с зеленой кнопкой приёма/вызова

Нажмите на кнопку приёма/вызова. Нажмите на кнопку еще раз, чтобы отключить эту функцию.

Аудиоблоки без зеленой кнопки приёма/вызова

Нажмите на кнопку поиска **SEEK**. Нажмите на кнопку еще раз, чтобы отключить эту функцию.

Изменение "активного" мобильного телефона

Примечание: Мобильный телефон должен быть связан с коммуникационной системой, прежде чем его можно будет назначить "активным".

С использованием кнопок предварительной настройки радиостанций

Примечание: Это относится только к тем аудиосистемам, на панели управления которых отсутствует телефонная клавиатура.

1. Нажмите кнопку **PHONE** на панели управления аудиосистемой автомобиля.
2. Нажмите кнопку, номер на которой соответствует тому из мобильных телефонов, который Вы хотите назначить "активным" (для этого используйте кнопки предварительной настройки радиостанций 1-6).

С использованием меню аудиосистемы

Примечание: После связывания телефона с системой этот телефон автоматически становится активным.

1. Нажмите на кнопку **PHONE** или на кнопку приёма/вызова.
2. Нажмите на кнопку **MENU** на панели управления аудиосистемой автомобиля.
3. Выберите команду **ACTIVE PHONE**.
4. При помощи кнопок **SEEK** Вы можете прокрутить на дисплее весь список связанных с системой телефонов.
5. Нажмите на кнопку **MENU**, чтобы выбрать телефон, задаваемый как активный телефон.

Телефон

Удаление связанного телефона из памяти коммуникационной системы

Мобильный телефон, связанный с коммуникационной системой автомобиля, можно удалить из памяти системы в любое время (если в этот момент система не работает со входящим/исходящим звонком).

1. Нажмите на кнопку **PHONE** или на кнопку приёма/вызова.
2. Нажмите на кнопку **MENU** на панели управления аудиосистемой автомобиля.
3. Выберите команду **DEBOND** при помощи панели управления аудиосистемой автомобиля.
4. Используйте кнопки SEEK для вывода на дисплей того мобильного телефона, связь с которым Вы хотите разорвать.
5. Нажмите на кнопку **MENU**, чтобы выбрать телефон, связь с которым вы хотите разорвать.

Разрыв связи со связанным телефоном - Радиоприемник Sony

Мобильный телефон, связанный с коммуникационной системой автомобиля, можно удалить из памяти системы в любое время (если в этот момент система не работает со входящим/исходящим звонком).

1. Нажмите на кнопку **PHONE**.
2. С помощью кнопок со стрелками вверх/вниз выберите опцию **DEBOND**.
3. Используйте кнопки SEEK для вывода на дисплей того мобильного телефона, связь с которым Вы хотите разорвать.

4. Для разрыва связи нажмите на кнопку OK.

ИСПОЛЬЗОВАНИЕ ТЕЛЕФОНА - В КОМПЛЕКТАЦИЮ АВТОМОБИЛЯ ВХОДИТ: НАВИГАЦИОННАЯ СИСТЕМА

В этом разделе описываются функции телефонной связи, предусмотренные в навигационной системе.

Примечание: За подробной информацией об органах управления аудиосистемой обратитесь к Руководству по навигационной системе.

В салоне автомобиля должен находиться активный телефон.

Даже если ваш мобильный телефон связан с навигационной системой автомобиля, вы можете пользоваться им, как обычно.

Вызов абонента

Набор номера

Телефонные номера можно набирать с помощью команд голосового управления. См. **Голосовое управление** (стр. 246).

Завершение сеанса связи

Для завершения связи можно нажать на кнопку **END**, на кнопку **MODE** на дистанционном переключателе или на кнопку **ON/OFF** навигационной системы.

Повторный набор номера

1. Нажмите кнопку **PHONE** на панели управления блока.
2. Выберите пункт **REDIAL**.

Телефон

Входящие вызовы

Прием входящего звонка

Для ответа на входящий вызов нажмите на кнопку приёма/вызова, на кнопку **MODE** дистанционного управления, на кнопку **PHONE** на блоке, или используйте опцию меню **АССЕРТ**.

Отклонение входящих звонков

Для отклонения входящих вызовов можно нажать на кнопку сброса, на кнопки **CD** или **AM/FM** на блоке, или использовать опцию меню **REJECT**.

Приём второго входящего звонка

Примечание: Для обработки второго входящего звонка на вашем мобильном телефоне должна быть активирована соответствующая функция.

Если во время сеанса связи по мобильному телефону поступает еще один входящий звонок, раздастся звуковой сигнал. В этом случае Вы можете завершить текущий сеанс связи и принять входящий звонок.

Прием второго входящего звонка

Для ответа на второй входящий вызов нажмите на кнопку приёма/вызова, на кнопку **MODE** дистанционного управления, на кнопку **PHONE** на блоке, или используйте опцию меню **АССЕРТ**.

Примечание: При этом текущий сеанс связи будет завершен.

Отклонение второго входящего звонка

Второй входящий вызов можно отклонить, нажав на кнопку сброса или на одну из указанных кнопок на блоке: **CD, AM/FM**.

Отключение звука микрофона

Во время телефонного разговора можно отключить звук микрофона. При отключении звука появляется подтверждение на дисплее.

Навигационные блоки на базе SD

Нажмите на кнопку отключения звука (перечеркнутый микрофон). Нажмите на кнопку еще раз, чтобы отключить эту функцию.

Навигационные блоки на базе CD

Нажмите на кнопку отключения звука микрофона. Нажмите на кнопку еще раз, чтобы отключить эту функцию.

Изменение "активного" мобильного телефона

Примечание: Мобильный телефон должен быть связан с коммуникационной системой, прежде чем его можно будет назначить "активным".

Примечание: После связывания телефона с системой этот телефон автоматически становится активным.

1. Нажмите кнопку **PHONE** на панели управления блока.
2. С помощью опции меню **BT SETTINGS** выберите в списке активный телефон.

Удаление связанного телефона из памяти коммуникационной системы

Мобильный телефон, связанный с коммуникационной системой автомобиля, можно удалить из памяти системы в любое время (если в этот момент система не работает со входящим/исходящим звонком).

1. Нажмите кнопку **PHONE** на панели управления блока.

Телефон

2. Выберите опцию меню **BT SETTINGS**.
3. Выберите из меню команду **DEBOND**.
4. Выберите в списке телефон.

Голосовое управление

ПРИНЦИПЫ РАБОТЫ

ПРЕДОСТЕРЕЖЕНИЕ

 Использование системы при неработающем двигателе приведет к разрядке аккумулятора.

Система голосовых команд (Voice recognition) позволяет управлять системой, не отвлекаясь от управления автомобилем для изменения настроек или чтения сообщений системы.

Если Вы произносите одну из заранее определённых команд в то время, когда система активна, система голосовых команд преобразует Вашу команду в управляющий сигнал для системы. Ваши действия принимают форму диалога с системой или отдачи команд. Система организует диалог с Вами путём трансляции сообщений или вопросов.

Пожалуйста, ознакомьтесь с функциями системы перед тем, как начать пользоваться подсистемой голосовых команд.

Управляющие команды

Система Voice Control позволяет Вам контролировать функции следующих устройств:

- Телефон, подсоединяемый через микроchip "Bluetooth"
- Радиоприёмник
- Проигрыватель CD-дисков/CD-чейнджер
- Внешнее устройство (USB)
- Внешнее устройство (iPod)
- Автоматическая система климат-контроля

- Навигационная система, см. руководство по навигационной системе.

Отзыв системы

Во время диалога пользователя с системой голосовых команд ("голосовой сессии") система отвечает пользователю звуковым сигналом каждый раз, как она готова к продолжению диалога.

Не пытайтесь отдавать системе какие-либо команды до того, как раздастся звуковой сигнал. Подсистема Voice Control повторяет вслух каждую команду, произнесенную пользователем.

Если, услышав звуковой сигнал, Вы не знаете, что делать дальше, то произнесите команду "HELP", чтобы получить подсказку системы, или "CANCEL", чтобы прекратить диалог с системой.

Функция "HELP" проинформирует Вас только о доступном в данный момент наборе голосовых команд. Ниже приведено детальное описание всех голосовых команд.

Голосовые команды

Голосовые команды следует произносить обычным голосом, как если бы Вы обращались к пассажиру или к собеседнику при разговоре по телефону. Громкость Вашего голоса должна соответствовать уровню шума в салоне автомобиля или снаружи, однако кричать не нужно.

ИСПОЛЬЗОВАНИЕ ГОЛОСОВЫХ КОМАНД

Принцип действия системы

Команды, воспринимаемые системой Voice Control (а также порядок их произнесения), описаны ниже. В таблицах показана последовательность голосовых команд пользователя и отзыв системы для каждой из имеющихся функций.

<> означает номер или голосовую метку (предварительно записанную в память системы), которые должен ввести пользователь.

Ярлыки

В системе Voice Control предусмотрен ряд "ярлыков" - коротких голосовых команд, которые позволяют Вам управлять некоторыми функциями систем автомобиля без необходимости проделать весь путь к нужной команде по системному меню. Они перечислены ниже:

- Телефон: "MOBILE NAME", "DIAL NUMBER", "DIAL NAME" и "REDIAL"
- Проигрыватель CD-дисков/CD-чейнджер: "DISC" и "TRACK"
- Автоматическая система климат-контроля: "TEMPERATURE", "AUTO MODE", "DEFROSTING/DEMISTING ON" и "DEFROSTING/DEMISTING OFF"
- Радиоприёмник: "TUNE NAME"
- Внешнее устройство (USB): "TRACK"
- Внешнее устройство (iPod): "TRACK"
- SD-карта: "TRACK".

Начала сеанса работы с подсистемой "Voice Control"

Перед тем, как начать диалог с системой, Вы должны нажать на кнопку **VOICE** или **MODE** и дождаться, пока система не ответит звуковым сигналом. Нажатие на кнопку должно осуществляться для каждой выполняемой операции. См. **Голосовое управление** (стр. 31).

Снова нажмите на кнопку, чтобы отменить голосовую сессию.

Голосовые метки

Голосовые метки могут использоваться для управления телефоном, аудиосистемой и навигационной системой. Для сохранения меток служит функция "STORE NAME". Вы можете присвоить метки, например, телефонным станциям или абонентам, занесенным в телефонную книгу. См. **Команды аудиоблока** (стр. 247). См. **Команды управления телефоном** (стр. 258).

- В памяти могут храниться до 20 голосовых меток (для каждой из перечисленных систем).
- Среднее время записи для каждой голосовой метки составляет приблизительно 2...3 секунды.

КОМАНДЫ АУДИОБЛОКА

Проигрыватель CD-дисков

С помощью голосовых команд можно напрямую управлять воспроизведением.

Голосовое управление

Краткий обзор

Доступные голосовые команды описаны ниже. Списки, приведенные ниже, содержат дополнительную информацию обо всем меню команд, с рядом примеров.

"CD PLAYER" (CD-проигрыватель)
"HELP" (Помощь)
"PLAY" (Воспроизведение)
"TRACK" (Запись)*
"SHUFFLE ALL" (В произвольном порядке - Все)
"SHUFFLE FOLDER" (В произвольном порядке - Папка)**
"SHUFFLE OFF" (Произвольный порядок отключен)
"REPEAT FOLDER" (Повтор - Папка)**
"REPEAT TRACK" (Повтор - Запись)
"REPEAT OFF" (Повтор отключен)

* Может использоваться в качестве ярлыка.

** Доступно, только если на CD записаны аудиофайлы, например, формата MP3 или WMA.

Запись

Вы можете выбрать номер записи на CD-диске.

Шаги	Слова пользователя	Отзыв системы
1	"CD PLAYER" (CD-проигрыва- тель)	"CD PLAYER" (CD-проигрыва- тель)
2	"TRACK" (Запись)*	НАЗОВИТЕ НОМЕР ЗАПИСИ
3	"<число от 1 до 99>"**	"TRACK <номер>"

* Может использоваться в качестве ярлыка.

** Кроме этого, номера можно произносить отдельными цифрами (например, 2", "4", "5", если номер записи - 245).

Голосовое управление

Воспроизведение всех записей в произвольной последовательности

Задание произвольного порядка воспроизведения.

Шаги	Слова пользователя	Отзыв системы
1	"CD PLAYER" (CD-проигрыватель)	"CD PLAYER" (CD-проигрыватель)
2	"SHUFFLE ALL" (В произвольном порядке - Все)	

CD-чейнджер

Краткий обзор

Доступные голосовые команды описаны ниже. Списки, приведенные ниже, содержат дополнительную информацию обо всем меню команд, с рядом примеров.

"CD-CHANGER" / "CHANGER" (CD-чейнджер)
"HELP" (Помощь)
"PLAY" (Воспроизведение)
"DISC" (Диск) *
"TRACK" (Запись) *
"SHUFFLE ALL" (В произвольном порядке - Все)
"SHUFFLE CD" (В произвольном порядке - CD)
"SHUFFLE FOLDER" (В произвольном порядке - Папка) **
"SHUFFLE OFF" (Произвольный порядок отключен)
"REPEAT CD" (Повтор - CD)
"REPEAT FOLDER" (Повтор - Папка) **
"REPEAT TRACK" (Повтор - Запись)
"REPEAT OFF" (Повтор отключен).

* Может использоваться в качестве ярлыка.

Голосовое управление

** Доступно, только если на CD записаны аудиофайлы, например, формата MP3 или WMA.

Диск

Если на Ваш автомобиль установлен CD-чейнджер, Вы можете выбрать номер диска.

Шаги	Слова пользователя	Отзыв системы
1	"CD-CHANGER" / (CD-чейнджер)	"CD-CHANGER" / (CD-чейнджер)
2	"DISC" (Диск)*	НАЗОВИТЕ НОМЕР ДИСКА
3	"<число от 1 до 6>"	"DISC <номер>"

* Может использоваться в качестве ярлыка.

Запись

Вы можете выбрать номер записи на CD-диске.

Шаги	Слова пользователя	Отзыв системы
1	"CD-CHANGER" / (CD-чейнджер)	"CD-CHANGER" / (CD-чейнджер)
2	"TRACK" (Запись)*	НАЗОВИТЕ НОМЕР ЗАПИСИ
3	"<число от 1 до 99>"**	"TRACK <номер>"

* Может использоваться в качестве ярлыка.

** Кроме этого, номера можно произносить отдельными цифрами (например, 2", "4", "5", если номер записи - 245).

Воспроизведение CD в произвольной последовательности

Задание произвольной последовательности воспроизведения содержимого CD.

Шаги	Слова пользователя	Отзыв системы
1	"CD-CHANGER" / (CD-чейнджер)	"CD-CHANGER" / (CD-чейнджер)

Голосовое управление

Шаги	Слова пользователя	Отзыв системы
2	"SHUFFLE CD" (В произвольном порядке - CD)	

Радиоприемник

Система "Voice Control" позволяет управлять работой радиоприемника и настраивать частоты радиостанций при помощи голосовых команд.

Краткий обзор

Доступные голосовые команды описаны ниже. Приведенные ниже списки содержат подробную информацию обо всем меню, в которое входят эти команды.

"RADIO" (Радиоприемник)
"HELP" (Помощь)
"AM"
"FM"
"TUNE NAME" (Настройка - Название)*
"DELETE NAME" (Удалить - Название)
DELETE DIRECTORY (Удалить - Папка)
"PLAY DIRECTORY" (Воспроизвести - Папка)
"STORE NAME" (Сохранить - Название)
"PLAY" (Воспроизведение)

* Может использоваться в качестве ярлыка.

Настройка частоты

Эта функция позволяет Вам при помощи голосовых команд настраивать радиоприемник на частоты сигналов радиостанций.

Шаги	Слова пользователя	Отзыв системы
1	"RADIO" (Радиоприемник)	"RADIO" (Радиоприемник)
2	"AM"	"AM FREQUENCY PLEASE" (Диапазон AM)

Голосовое управление

Шаги	Слова пользователя	Отзыв системы
	"FM"	"FM FREQUENCY PLEASE" (Диапазон FM)
3	"<частота>"*	"TUNE <частота>"

* Частоту можно задать разными способами. Примеры приведены ниже.

Диапазон FM: 87,5 - 108,0 с шагом 0,1

- "Восемьдесят девять точка девять" (89,9)
- "Девяносто" (90,0)
- "Сто точка пять" (100,5)
- "Один ноль один точка один" (101,1)
- "Один ноль восемь" (108,0)

Диапазон AM/MW: 531 - 1602 с шагом 9

Диапазон AM/LW: 153 - 281 с шагом 1

- "Пять тридцать один" (531)
- "Девятьсот" (900)
- "Четырнадцать сорок" (1440)
- "Пятнадцать ноль три" (1503)
- "Десять восемьдесят" (1080)

Сохранение названия

Если Вы настроили приемник на какую-либо радиостанцию, Вы можете сохранить частоту настройки этой радиостанции под придуманным Вами названием.

Шаги	Слова пользователя	Отзыв системы
1	"RADIO" (Радиоприемник)	"RADIO" (Радиоприемник)
2	"STORE NAME" (Сохранить - Название)	"STORE NAME" (Сохранить - Название) НАЗОВИТЕ ИМЯ
3	"<имя>"	ПОВТОРИТЕ ИМЯ
4	"<имя>"	ЗАПИСЫВАЕМОЕ ИМЯ "<имя>" STORED"

Настройка с помощью голосовых меток

Эта функция позволяет Вам вызвать из памяти системы предварительно записанную радиостанцию.

Шаги	Слова пользователя	Отзыв системы
1	"RADIO" (Радиоприемник)	"RADIO" (Радиоприемник)

Голосовое управление

Шаги	Слова пользователя	Отзыв системы
2	"TUNE NAME" (Настройка - Название)*	НАЗОВИТЕ ИМЯ
3	"<имя>"	"TUNE <имя>"

* Может использоваться в качестве ярлыка.

Удаление имени

Эта функция позволяет Вам удалить из памяти системы предварительно записанную радиостанцию.

Шаги	Слова пользователя	Отзыв системы
1	"RADIO" (Радиоприемник)	"RADIO" (Радиоприемник)
2	"DELETE NAME" (Удалить - Название)	НАЗОВИТЕ ИМЯ
3	"<имя>"	"DELETE <имя> ПОДТВЕРДИТЕ (ДА/НЕТ)
4	"ДА"	"УДАЛЕНО"
	"НЕТ"	"COMMAND CANCELLED" (КОМАНДА ОТМЕНЕНА)

Прослушивание содержимого папки

Эта функция позволяет системе перечислить для Вас все радиостанции, частоты которых записаны в память системы.

Шаги	Слова пользователя	Отзыв системы
1	"RADIO" (Радиоприемник)	"RADIO" (Радиоприемник)
2	"PLAY DIRECTORY" (Воспроизвести - Папка)	"PLAY <папка>"

Голосовое управление

Удаление папки

Эта функция позволяет Вам одновременно стереть из памяти системы все предварительно записанные радиостанции.

Шаги	Слова пользователя	Отзыв системы
1	"RADIO" (Радиоприемник)	"RADIO" (Радиоприемник)
2	DELETE DIRECTORY (Удалить папку)	DELETE DIRECTORY (Удалить папку) ПОДТВЕРДИТЕ (ДА/НЕТ)
3	"ДА"	"ПАПКА "РАДИОСТАНЦИИ" УДАЛЕНА"
	"НЕТ"	"COMMAND CANCELLED" (КОМАНДА ОТМЕНЕНА)

Play (Воспроизведение)

Эта функция переключает источник звука в режим радиоприемника.

Шаги	Слова пользователя	Отзыв системы
1	"RADIO" (Радиоприемник)	"RADIO" (Радиоприемник)
2	"PLAY" (Воспроизведение)	

Гнездо подключения внешних устройств

Эта функция позволяет переключить источник звука на подключенное внешнее устройство.

Шаги	Слова пользователя	Отзыв системы
1	"EXTERNAL DEVICE" (Внешнее устройство)	"EXTERNAL DEVICE" (Внешнее устройство)
2	"LINE IN" (Линейный вход)	"LINE IN" (Линейный вход)

Голосовое управление

Внешние устройства - USB

Эти голосовые команды поддерживают работу внешнего устройства USB, подключаемого к аудиоблоку.

Краткий обзор

Доступные голосовые команды описаны ниже. Списки, приведенные ниже, содержат дополнительную информацию обо всем меню команд, с рядом примеров.

"EXTERNAL DEVICE", "USB" (Внешнее устройство, USB)
"HELP" (Помощь)
"PLAY" (Воспроизведение)
"TRACK" (Запись)*
"PLAYLIST" (Список воспроизведения)**
"FOLDER" (Папка)**
"SHUFFLE ALL" (В произвольном порядке - Все)
"SHUFFLE FOLDER" (В произвольном порядке - Папка)
"SHUFFLE PLAYLIST" (В произвольном порядке - Список воспроизведения)
"SHUFFLE OFF" (Произвольный порядок отключен)
"REPEAT TRACK" (Повтор - Запись)
"REPEAT FOLDER" (Повтор - Папка)
"REPEAT OFF" (Повтор отключен).

* Может использоваться в качестве ярлыка.

** Требуется, чтобы спискам воспроизведения и папкам, которые выбираются с помощью голосовых команд, были присвоены специальные имена файлов. См. **Общая информация** (стр. 264).

Воспроизведение с USB

Эта функция позволяет переключить источник звука на подключенное устройство USB.

Шаги	Слова пользователя	Отзыв системы
1	"EXTERNAL DEVICE" (Внешнее устройство)	"EXTERNAL DEVICE" (Внешнее устройство)

Голосовое управление

Шаги	Слова пользователя	Отзыв системы
2	"USB"	"USB"
3	"PLAY" (Воспроизведение)	

Запись на USB

Вы можете непосредственно выбрать номер записи на USB.

Шаги	Слова пользователя	Отзыв системы
1	"EXTERNAL DEVICE" (Внешнее устройство)	"EXTERNAL DEVICE" (Внешнее устройство)
2	"USB"	"USB"
3	"TRACK"	НАЗОВИТЕ НОМЕР ЗАПИСИ
4	"<число от 1 до 99>"**	"ЗАПИСЬ <номер>"

* Кроме этого, номера можно произносить отдельными цифрами (например, 2", "4", "5", если номер записи - 245).

Внешние устройства - iPod

Эти голосовые команды поддерживают работу iPod, подключаемого к аудиоблоку.

Краткий обзор

Доступные голосовые команды описаны ниже. Списки, приведенные ниже, содержат дополнительную информацию обо всем меню команд, с рядом примеров.

"EXTERNAL DEVICE", "IPOD" (Внешнее устройство, IPOD)
"HELP" (Помощь)
"PLAY" (Воспроизведение)
"TRACK" (Запись)*
"PLAYLIST" (Список воспроизведения)**
"SHUFFLE ALL" (В произвольном порядке - Все)
"SHUFFLE PLAYLIST" (В произвольном порядке - Список воспроизведения)
"SHUFFLE OFF" (Произвольный порядок отключен)

Голосовое управление

"EXTERNAL DEVICE", "IPOD" (Внешнее устройство, IPOD)
"REPEAT TRACK" (Повтор - Запись)
"REPEAT OFF" (Повтор отключен).

* Может использоваться в качестве ярлыка.

** Требуется, чтобы спискам воспроизведения, которые выбираются с помощью голосовых команд, были присвоены специальные имена файлов. См. **Общая информация** (стр. 264).

Запись на iPod

Вы можете выбрать запись в списке всех заголовков записей на iPod.

Шаги	Слова пользователя	Отзыв системы
1	"EXTERNAL DEVICE" (Внешнее устройство)	"EXTERNAL DEVICE" (Внешнее устройство)
2	"IPOD"	"IPOD"
3	"TRACK" (Запись)*	НАЗОВИТЕ НОМЕР ЗАПИСИ
4	"<число от 1 до 99>"**	"ЗАПИСЬ <номер>"

* Может использоваться в качестве ярлыка.

** Кроме этого, номера можно произносить отдельными цифрами, до пяти цифр (например, "5", "2", "4", "5", "3", если номер записи - 52453), предельное значение - 65535.

Список воспроизведения iPod

Вы можете выбрать один из списков воспроизведения iPod напрямую.

Шаги	Слова пользователя	Отзыв системы
1	"EXTERNAL DEVICE" (Внешнее устройство)	"EXTERNAL DEVICE" (Внешнее устройство)
2	"IPOD"	"IPOD"
3	"PLAYLIST" (Список воспроизведения)*	НАЗОВИТЕ НОМЕР СПИСКА ВОСПРОИЗВЕДЕНИЯ

Голосовое управление

Шаги	Слова пользователя	Отзыв системы
4	"<число от 1 до 10>"	"PLAYLIST <номер>"

* Требуется, чтобы спискам воспроизведения, которые выбираются с помощью голосовых команд, были присвоены специальные имена файлов. См. **Общая информация** (стр. 264).

КОМАНДЫ УПРАВЛЕНИЯ ТЕЛЕФОНОМ

Телефон

Ваша коммуникационная система позволяет Вам создать отдельную телефонную книгу (для работы с системой Voice Control). Номера телефонов, записанные в эту телефонную книгу, могут быть набраны при помощи системы Voice Control. Номера телефонов, записанные в память коммуникационной системы автомобиля при помощи Voice Control, хранятся только там (т.е. они не записываются в память Вашего мобильного телефона).

Краткий обзор

Доступные голосовые команды описаны ниже. Списки, приведенные ниже, содержат дополнительную информацию обо всем меню команд, с рядом примеров.

"PHONE" (Телефон)
"HELP" (Помощь)
"MOBILE NAME" (Имя мобильного телефона)*
"DIAL NUMBER" (Набрать номер)*
"DIAL NAME" (Набрать имя)*
"DELETE NAME" (Удалить - Название)
DELETE DIRECTORY (Удалить папку)
"PLAY DIRECTORY" (Воспроизвести - Папка)
"STORE NAME" (Сохранить - Название)
"REDIAL" (Перенабрать)*

Голосовое управление

"PHONE" (Телефон)
ACCEPT CALLS (Принять звонки)
REJECT CALLS (Отклонить звонки)

* Может использоваться в качестве ярлыка.

Функции мобильного телефона

Набор номера

Система может набрать телефонный номер нужного абонента после того, как пользователь произнесет голосовую команду и укажет голосовую метку, соответствующую данному номеру.

Шаги	Слова пользователя	Отзыв системы
1	"PHONE" (Телефон)	"PHONE" (Телефон)
2	"DIAL NUMBER" (Набрать номер)*	НАЗОВИТЕ НОМЕР
3	"<номер телефона>"	"<номер телефона> ПРОДОЛЖИТЬ?"
4	"DIAL" (Набрать номер)	ИДЕТ ДОЗВОН
	"CORRECTION" ("ИСПРАВИТЬ")	"<повторите последнюю часть номера> ПРОДОЛЖИТЬ?"

* Может использоваться в качестве ярлыка.

Набор по имени (набор с помощью голосовых меток)

Система может набрать телефонный номер нужного абонента после того, как пользователь произнесет голосовую команду и укажет голосовую метку, соответствующую данному номеру.

Голосовое управление

Шаги	Слова пользователя	Отзыв системы
1	"PHONE" (Телефон)	"PHONE" (Телефон)
2	"DIAL NAME" (Набрать имя) *	НАЗОВИТЕ ИМЯ
3	"<имя>"	"DIAL <имя>" ПОДТВЕРДИТЕ (ДА/НЕТ)
4	"ДА"	ИДЕТ ДОЗВОН
	"НЕТ"	"COMMAND CANCELLED" (КОМАНДА ОТМЕНЕНА)

* Может использоваться в качестве ярлыка.

Повторный набор номера

Эта функция позволяет еще раз набрать последний набранный телефонный номер.

Шаги	Слова пользователя	Отзыв системы
1	"PHONE" (Телефон)	"PHONE" (Телефон)
2	"REDIAL" (Перенабрать) *	"REDIAL" (Перенабрать) ПОДТВЕРДИТЕ (ДА/НЕТ)
3	"ДА"	ИДЕТ ДОЗВОН
	"НЕТ"	"COMMAND CANCELLED" (КОМАНДА ОТМЕНЕНА)

* Может использоваться в качестве ярлыка.

Голосовые метки мобильного телефона

Эта функция обеспечивает Вам доступ к телефонным номерам, записанным в памяти Вашего мобильного телефона при помощи голосовых меток.

Шаги	Слова пользователя	Отзыв системы
1	"PHONE" (Телефон)	"PHONE" (Телефон)

Голосовое управление

Шаги	Слова пользователя	Отзыв системы
2	"MOBILE NAME" (Имя мобильного телефона)*	"MOBILE NAME" "<диалог, зависящий от конкретного мобильного телефона>"

* Может использоваться в качестве ярлыка.

DTMF (Режим тонового набора)

Эта функция преобразует произносимые цифры в тоны DTMF. Например, для того чтобы передать дистанционный запрос на домашний автоответчик или ввести PIN-код и т.д.

Примечание: Функция DTMF может использоваться только во время текущего звонка. Нажмите кнопку VOICE и дождитесь инструкции системы.

Эта возможность доступна только в автомобилях, оборудованных специальной кнопкой VOICE.

Шаги	Слова пользователя	Отзыв системы
1		НАЗОВИТЕ НОМЕР
2	"<цифры от 1 до 9, а также 0 и символы "решетка" и "звездочка">"	

Создание телефонной книги

Сохранение имени

Новые номера телефонов можно записывать в память системы при помощи команды "STORE NAME". Этой функцией можно воспользоваться для того, чтобы осуществлять набор номера по имени абонента, а не произносить каждый раз полный номер телефона.

Шаги	Слова пользователя	Отзыв системы
1	"PHONE" (Телефон)	"PHONE" (Телефон)
2	"STORE NAME" (Сохранить - Название)	"STORE NAME" (Сохранить - Название) НАЗОВИТЕ ИМЯ
3	"<имя>"	ПОВТОРИТЕ ИМЯ
4	"<имя>"	ЗАПИСЫВАЕМОЕ ИМЯ

Голосовое управление

Шаги	Слова пользователя	Отзыв системы
		"<имя>" STORED" НАЗОВИТЕ НОМЕР
5	"<номер телефона>"	"<номер телефона>"
6	ЗАПИСАТЬ В ПАМЯТЬ	ЗАПИСЫВАЕМЫЙ НОМЕР "<номер телефона>" НОМЕР ЗАПИСАН

Удаление имени

Сохранённые имена можно также удалить из папки.

Шаги	Слова пользователя	Отзыв системы
1	"PHONE" (Телефон)	"PHONE" (Телефон)
2	"DELETE NAME" (Удалить - Название)	НАЗОВИТЕ ИМЯ
3	"<имя>"	"DELETE <имя>" ПОДТВЕРДИТЕ (ДА/НЕТ)
4	"ДА"	"<имя> DELETED"
	"НЕТ"	"COMMAND CANCELLED" (КОМАНДА ОТМЕНЕНА)

Прослушивание содержимого папки

Используйте эту функцию, чтобы система сообщила Вам все сохранённые в памяти номера.

Шаги	Слова пользователя	Отзыв системы
1	"PHONE" (Телефон)	"PHONE" (Телефон)
2	"PLAY DIRECTORY" (Воспроиз- вести - Папка)	"PLAY DIRECTORY" (Воспроиз- вести - Папка)

Голосовое управление

Удаление папки

Эта функция позволяет Вам сразу удалить все номера, сохранённые в папке.

Шаги	Слова пользователя	Отзыв системы
1	"PHONE" (Телефон)	"PHONE" (Телефон)
2	DELETE DIRECTORY (Удалить папку)	DELETE DIRECTORY (Удалить папку) ПОДТВЕРДИТЕ (ДА/НЕТ)
3	"ДА"	"DIRECTORY DELETED" (ПАПКА УДАЛЕНА)
	"НЕТ"	"COMMAND CANCELLED" (КОМАНДА ОТМЕНЕНА)

Основные установки

Отклонение звонков

Можно задать автоматический сброс вызовов с помощью голосового управления.

Шаги	Слова пользователя	Отзыв системы
1	"PHONE" (Телефон)	"PHONE" (Телефон)
2	REJECT CALLS (Отклонить звонки)	REJECT CALLS (Отклонить звонки)
	ACCEPT CALLS (Принять звонки)*	ACCEPT CALLS (Принять звонки)

* Используйте эту команду для отключения режима отклонения звонков.

Возможности обеспечения связи

ОБЩАЯ ИНФОРМАЦИЯ

ПРЕДОСТЕРЕЖЕНИЯ

⚠ Соблюдайте осторожность в обращении с внешними устройствами, имеющими открытые электрические разъемы (например, с донглами USB). Обязательно надевайте предохранительную крышку/колпачок. Существует риск электростатического разряда, который может повредить устройство.

⚠ Не дотрагивайтесь до бортового гнезда USB и не производите никакие манипуляции с ним. Закрывайте неиспользуемое гнездо заглушкой.

⚠ Пользуйтесь только таким оборудованием, которое совместимо с устройствами хранения данных USB.

⚠ Перед отключением устройства USB обязательно переключите аудиоблок на другой источник звука (например, радиоприемник).

⚠ Не устанавливайте и не подключайте концентраторы и делители USB.

Примечание: Система предназначена только для распознавания и считывания совместимых аудиофайлов с устройства USB, которое относится к классу устройств хранения USB, или с iPod. Работа всех существующих устройств USB в системе не гарантирована.

Примечание: Можно подключать совместимые устройства с соединительным проводом USB, а также устройства, напрямую подключаемые к бортовому гнезду USB (например, карты памяти USB и адаптеры).

Примечание: Ряд устройств USB с повышенным энергопотреблением, возможно, несовместимы с системой (например, крупные дисководы).

Примечание: Время доступа, необходимое для считывания файлов с внешнего устройства, зависит от таких факторов как структура файлов, размер и содержимое устройства.

Система поддерживает различные внешние устройства с полной интеграцией бортового аудиоблока через USB и гнезда для дополнительного оборудования. Подключив внешнее устройство, вы можете управлять им через аудиоблок.

Список типовых совместимых устройств приведен ниже:

- Карты памяти USB.
- Портативные жесткие диски USB.
- Некоторые MP3-плееры с соединением USB
- Мультимедийные проигрыватели iPod (новейшие списки совместимых устройств публикуются на www.ford-mobile-connectivity.com).

Система совместима с полноскоростным USB 2.0 и хостами USB 1.1 и поддерживает файловые системы FAT 16/32.

Информация о структурах аудиофайлов для внешних устройств

USB

Создавайте на устройствах USB только один раздел данных.

Возможности обеспечения связи

Если создаются списки воспроизведения, требуется, чтобы в них были указаны корректные пути доступа к файлам со ссылкой на устройство USB. Рекомендуется создавать список воспроизведения после переноса аудиофайлов на устройство USB.

Списки воспроизведения требуется создавать в формате .m3u.

Требуемый формат аудиофайлов .mp3.

Не превышайте следующие ограничения:

- 1000 элементов в одной папке (файлы, папки и списки воспроизведения).
- 5000 папок на одно устройство USB (включая списки воспроизведения).
- 8 уровней суб-папок.

Для голосового управления пользовательскими списками воспроизведения и папками выполните следующую процедуру:

- Создайте папки с именами формата **"Ford<*>"**, где <*> - это число от 1 до 10. Например, **"Ford3"** без расширения.
- Создайте списки воспроизведения с именами формата **"Ford<*>.m3u"**, где <*> - это число от 1 до 10. Например, **"Ford5.m3u"** без пробелов между словом **"Ford"** и числом.

Затем можно выбирать папки и списки воспроизведения, используя команды голосового управления. См. **Команды аудиоблока** (стр. 247).

iPod

Для голосового управления пользовательскими списками воспроизведения создайте папки с именами формата **"Ford<*>"**, где <*> - это число от 1 до 10. Например, **"Ford7"** без пробелов между словом **"Ford"** и числом.

После этого вы сможете выбирать списки воспроизведения с помощью команд голосового управления. См. **Команды аудиоблока** (стр. 247).

ПОДКЛЮЧЕНИЕ ВНЕШНЕГО УСТРОЙСТВА

ПРЕДУПРЕЖДЕНИЕ



Прочно закрепите внешнее устройство в салоне автомобиля; свободно висящие провода не должны загромождать никакие органы управления автомобилем.

Для подключения внешних устройств можно использовать дополнительное гнездо или порт USB. См.

Дополнительный разъем (AUX IN) (стр. 88). См. **USB-порт** (стр. 88).

Подключение

Подсоедините устройство и, если необходимо, закрепите его, чтобы оно не перемещалось по салону.

Подключение iPod

Для оптимального удобства и качества звука рекомендуется приобрести у дилера специальный отдельный соединительный провод.

Возможности обеспечения связи

Вы также можете подключить iPod, используя стандартный кабель USB для iPod и отдельный соединительный аудиопровод 3,5 мм. В этом случае настройте iPod на максимальную громкость и отключите все настройки эквалайзера до выполнения подключений:

- Подключите выход iPod для наушников к гнезду AUX IN.
- Подсоедините кабель USB от iPod к бортовому гнезду USB.

ПОДКЛЮЧЕНИЕ ВНЕШНЕГО УСТРОЙСТВА - В КОМПЛЕКТАЦИЮ АВТОМОБИЛЯ ВХОДИТ: СИСТЕМА BLUETOOTH

Подключение аудиоблока к функциями Bluetooth

ПРЕДОСТЕРЕЖЕНИЕ

 Поскольку существуют различные стандарты, изготовители могут задавать в выпускаемых устройствах с функциями Bluetooth разные профили. Поэтому может возникнуть несовместимость устройства Bluetooth и системы, что в некоторых случаях может приводить к ограничению функциональных возможностей системы. Для того чтобы такие ситуации не возникали, следует использовать только рекомендуемые устройства.

Полную информацию вы найдете на Интернет-странице **www.ford-mobile-connectivity.com**.

Привязка блока к бортовой системе автомобиля

Примечание: В некоторых аудиоблоках и блоках навигации предусмотрено отдельное аудиоменю Bluetooth. Используйте его для доступа к опциям настройки и управления.

Для привязки блока к бортовой системе автомобиля выполните такую же процедуру, как и в телефонах с функциями Bluetooth hands-free. См. **Настройка Bluetooth** (стр. 238).

Работа блока

Выберите в качестве активного источника аудиоблок Bluetooth.

Для доступа к аудиозаписям используйте функции перехода вперед и назад, которые управляются переключателями на рулевом колесе или непосредственно переключателями аудиоблока.

ИСПОЛЬЗОВАНИЕ USB-УСТРОЙСТВА

Для описания типов аудиофайлов, папок и т.д. используются различные пиктограммы.



USB в активном режиме



Папка



Список воспроизведения



Альбом



Исполнитель

Возможности обеспечения связи



Имя файла



Заголовок записи



Нет данных

Радиоприемник Sony

Принцип работы

Выберите устройство USB в качестве источника звука; для этого несколько раз нажмите на кнопку **CD/AUX**, пока на дисплее не появится USB. После подключения устройства USB автоматически начинается воспроизведение первой записи из первой папки. Затем, если выбирается другой источник звука, положение в списке воспроизведения устройства USB будет запомнено.

Для того чтобы просмотреть содержимое устройства, один раз нажмите на клавишу со стрелкой вверх/вниз или на кнопку ОК.

На дисплее появится информация о записи и другая важная информация, которая описана ниже:

- Вертикальная панель прокрутки на правой стороне дисплея показывает текущее положение при просмотре папки.
- Символ ">" после записи указывает на наличие информации более низкого уровня (например, название папки после названия альбома и названия альбома, помещенных в эту папку).

- Символ "<" перед списком указывает на наличие информации более высокого уровня.
- Пиктограммы слева от названий записи/папки обозначают тип файла/папки. Описание этих пиктограмм дано в списке.

Для навигации по содержимому устройства USB используйте клавиши со стрелками вверх/вниз, чтобы перемещаться внутри списков, и клавиши со стрелками влево/вправо для перехода вверх/вниз в иерархической структуре папок. Когда желаемая запись, список воспроизведения или папка выделяются подсветкой, нажмите на кнопку ОК, чтобы выбрать режим воспроизведения.

Примечание: Если вы хотите перейти на самый верхний уровень содержимого устройства, нажмите и удерживайте кнопку со стрелкой влево.

Управление аудиосистемой

Для перемещения вперед и назад между записями используйте клавиши со стрелками вправо и влево.

Нажмите и удерживайте клавишу со стрелкой влево/вправо для быстрого перехода назад/вперед по списку записей.

Для того чтобы просмотреть содержимое устройства, нажмите на клавишу со стрелкой вверх/вниз или на кнопку ОК.

Нажмите на клавишу MENU, чтобы войти в меню USB. По отношению к папкам и спискам воспроизведения можно использовать функции повтора и воспроизведения в произвольном порядке.

Возможности обеспечения связи

Нажмите на кнопку SCAN для сканирования всего устройства, текущей папки или списка воспроизведения, если он используется.

Нажмите на кнопку **INFO**, чтобы вывести на дисплей следующую информацию:

- имя файла,
- заголовок,
- исполнитель,
- альбом,
- номер записи и время воспроизведения.

При многократном нажатии на кнопку эта информация циклически выводится на дисплей.

Навигационные блоки на базе CD

Принцип работы

Выберите устройство USB в качестве источника звука; для этого несколько раз нажмите на кнопку **CD/AUX**, пока на дисплее не появится DEVICES. Выберите DEVICES, затем в списке доступных устройств выберите USB. После подключения устройства USB автоматически начинается воспроизведение первой записи из первой папки. Затем, если выбирается другой источник звука, положение в списке воспроизведения устройства USB будет заменено.

Для просмотра содержимого устройства один раз нажмите на кнопку **SELECT**.

На дисплее появится информация о записи и другая важная информация, которая описана ниже:

- Вертикальная панель прокрутки на правой стороне дисплея показывает текущее положение при просмотре папки.
- Символ ">" после записи указывает на наличие информации более низкого уровня (например, название папки после названия альбома и названия альбома, помещенных в эту папку).
- Символ "<" на левой стороне дисплея указывает на наличие информации более высокого уровня.
- Пиктограммы слева от названий записи/папки обозначают тип файла/папки. Описание этих пиктограмм дано в списке.

Для навигации по содержимому устройства USB используйте при просмотре списков вращающийся переключатель прокрутки/выбора. Нажмите на кнопку, чтобы расширить область просмотра в выделенном подсветкой списке воспроизведения или папке, или для начала воспроизведения выбранной записи. Нажмите **ESC**, чтобы подняться на один уровень выше.

Управление аудиосистемой

Для перемещения вперед и назад между записями используйте клавиши перемещения вниз и вверх **SEEK**.

Нажмите и удерживайте клавишу **SEEK** для быстрого перехода назад/вперед по списку записей.

Поверните или нажмите на кнопку **SELECT** для просмотра содержимого устройства.

Возможности обеспечения связи

Используйте кнопки SHUFFLE и REPEAT для включения режима произвольного выбора записей из папок или списков воспроизведения или режима повтора. Могут появиться различные опции, в зависимости от того, используется ли список воспроизведения.

Нажмите на кнопку SCAN для сканирования текущего списка воспроизведения (если он используется), или всего устройства USB или папки.

Нажмите на кнопку **INFO**, чтобы вывести на дисплей следующую информацию:

- имя файла,
- заголовок,
- исполнитель,
- альбом,
- номер записи и время воспроизведения.

Навигационные блоки на базе SD

Принцип работы

Выберите устройство USB в качестве источника звука; для этого несколько раз нажмите на кнопку **CD/AUX**, пока на левой стороне дисплея не появится кнопка USB. Выберите USB в списке доступных устройств.

Примечание: *Возможно, некоторые из показанных устройств недоступны для выбора (в зависимости от того, подключено ли конкретное устройство).*

После подключения устройства USB автоматически начинается воспроизведение первой записи из первой папки. Затем, если выбирается другой источник звука, положение в списке воспроизведения устройства USB будет запомнено.

Для просмотра содержимого устройства нажмите на кнопку прокрутки со стрелкой вверх или вниз.

На дисплее появится информация о записи и другая важная информация, которая описана ниже:

- Вертикальная панель прокрутки на правой стороне дисплея показывает текущее положение при просмотре папки.
- Символ ">" после записи указывает на наличие информации более низкого уровня (например, название папки после названия альбома и названия альбома, помещенных в эту папку).
- Символ "<" на левой стороне дисплея указывает на наличие информации более высокого уровня.
- Пиктограммы слева от названий записей/папки обозначают тип файла/папки. Описание этих пиктограмм дано в списке.

Для навигации по содержимому устройства USB используйте при просмотре списков кнопки прокрутки. Нажмите на кнопку, чтобы расширить область просмотра в выделенном подсветкой списке воспроизведения или папке, или для начала воспроизведения выбранной записи. Для перехода на один уровень вверх нажмите на клавишу со стрелкой влево.

Управление аудиосистемой

Для перемещения вперед и назад между записями используйте клавиши перемещения вниз и вверх **SEEK**.

Нажмите и удерживайте клавишу **SEEK** для быстрого перехода назад/вперед по списку записей.

Возможности обеспечения связи

Для просмотра содержимого устройства используйте кнопки со стрелками на панели прокрутки.

Используйте кнопки SHUFFLE и REPEAT для включения режима воспроизведения папок или списков воспроизведения в произвольном порядке или режима повтора.

Нажмите на кнопку SCAN для сканирования текущего списка воспроизведения (если он используется), или всего устройства USB или папки.

Нажмите на кнопку **INFO**, чтобы вывести на дисплей следующую информацию:

- имя файла,
- заголовок,
- исполнитель,
- альбом,
- номер записи и время воспроизведения.

ИСПОЛЬЗОВАНИЕ IPOD

Для описания типов аудиофайлов, папок и т.д. используются различные пиктограммы.



iPod в активном режиме



iPod - список воспроизведения



iPod - исполнитель



iPod - альбом



iPod - жанр



iPod - композиция



iPod - общая категория



iPod - общий медиа-файл

Радиоприемник Sony

Принцип работы

Подключите iPod. См. **Подключение внешнего устройства** (стр. 265).

Выберите устройство iPod в качестве источника звука; для этого несколько раз нажмите на кнопку **CD/AUX**, пока на дисплее не появится iPod.

Список меню iPod для просмотра содержимого открывается на дисплее радиоприемника. Навигация действует по тем же принципам, что и при автономном использовании iPod (в частности, поиск по исполнителю, заголовку и т.д.). Для того чтобы просмотреть содержимое iPod, один раз нажмите на клавишу со стрелкой вверх/вниз или на кнопку OK.

На дисплее появится информация о записи и другая важная информация, которая описана ниже:

- Вертикальная панель прокрутки на правой стороне дисплея показывает текущее положение при просмотре списка.
- Символ ">" после записи указывает на наличие информации более низкого уровня (например, все альбомы конкретного исполнителя).

Возможности обеспечения связи

- Символ "<" перед списком указывает на наличие информации более высокого уровня.
- Пиктограмма на левой стороне описывает тип показанного на дисплее списка (например, список альбомов). Описание этих пиктограмм дано в списке.

Для навигации по содержимому iPod используйте клавиши со стрелками вверх/вниз, чтобы перемещаться внутри списков, и клавиши со стрелками влево/вправо для перехода вверх/вниз в иерархической структуре. Когда желаемая запись, список воспроизведения, альбом, исполнитель или жанр выделяются подсветкой, нажмите на кнопку ОК, чтобы выбрать режим воспроизведения.

Примечание: Если вы хотите перейти на самый верхний уровень содержимого устройства iPod, нажмите и удерживайте кнопку со стрелкой влево.

Управление аудиосистемой

Для перемещения вперед и назад между записями используйте клавиши со стрелками вправо и влево.

Нажмите и удерживайте клавишу со стрелкой влево/вправо для быстрого перехода назад/вперед по списку папок.

Для того чтобы просмотреть содержимое устройства iPod, нажмите на клавишу со стрелкой вверх/вниз или на кнопку ОК.

Нажмите на клавишу **MENU**, чтобы войти в меню iPod. Можно воспользоваться функциями воспроизведения в произвольном порядке и повтора. Также можно выбрать опцию iPod "Shuffle songs" напрямую в самом верхнем уровне.

Нажмите на кнопку **SCAN** для сканирования выбранных записей.

Нажмите на кнопку **INFO**, чтобы вывести на дисплей следующую информацию:

- заголовок,
- исполнитель,
- номер записи и время воспроизведения.

При многократном нажатии на кнопку эта информация циклически выводится на дисплей.

Навигационные блоки на базе CD

Принцип работы

Подключите iPod. См. **Подключение внешнего устройства** (стр. 265).

Выберите устройство iPod в качестве источника звука; для этого несколько раз нажмите на кнопку **CD/AUX**, пока на дисплее не появится DEVICES. Выберите DEVICES, затем в списке доступных устройств выберите iPod.

Список меню iPod для просмотра содержимого открывается на дисплее. Навигация действует по тем же принципам, что и при автономном использовании iPod (в частности, поиск по исполнителю, заголовку и т.д.). Для просмотра содержимого устройства iPod один раз нажмите на кнопку **SELECT**.

На дисплее появится информация о записи и другая важная информация, которая описана ниже:

- Вертикальная панель прокрутки на правой стороне дисплея показывает текущее положение при просмотре списка.
- Символ ">" после записи указывает на наличие информации более низкого уровня (например, все альбомы конкретного исполнителя).

Возможности обеспечения связи

- Символ "<" перед списком указывает на наличие информации более высокого уровня.
- Пиктограмма на левой стороне описывает тип показанного на дисплее списка (например, список альбомов). Описание этих пиктограмм дано в списке.

Для навигации по содержимому устройства iPod используйте при просмотре списков вращающийся переключатель прокрутки/выбора. Нажмите на кнопку, чтобы расширить область просмотра в выделенном подсветкой списке воспроизведения, альбоме, исполнителе, жанре, или для начала воспроизведения выбранной записи. Нажмите **ESC**, чтобы подняться на один уровень выше.

Управление аудиосистемой

Для перемещения вперед и назад между записями используйте клавиши перемещения вниз и вверх **SEEK**.

Нажмите и удерживайте клавишу **SEEK** для быстрого перехода назад/вперед по списку записей.

Поверните или нажмите на кнопку **SELECT** для просмотра содержимого устройства iPod.

Нажмите на клавишу **MENU**, чтобы войти в меню iPod. Можно воспользоваться функциями воспроизведения в произвольном порядке и повтора. Также можно выбрать опцию iPod "Shuffle songs" напрямую в самом верхнем уровне.

Нажмите на кнопку **SCAN** для сканирования выбранных записей.

Нажмите на кнопку **INFO**, чтобы вывести на дисплей следующую информацию:

- заголовок,
- исполнитель,
- номер записи и время воспроизведения.

Навигационные блоки на базе SD

Принцип работы

Подключите iPod. См. **Подключение внешнего устройства** (стр. 265).

Выберите устройство iPod в качестве источника звука; для этого несколько раз нажмите на кнопку **CD/AUX**, пока на левой стороне дисплея не появится кнопка iPod. Выберите iPod в списке доступных устройств.

Примечание: *Возможно, некоторые из показанных устройств недоступны для выбора (в зависимости от того, подключено ли конкретное устройство).*

Список меню iPod для просмотра содержимого открывается на дисплее. Навигация действует по тем же принципам, что и при автономном использовании iPod (в частности, поиск по исполнителю, заголовку и т.д.). Для просмотра содержимого устройства iPod нажмите на кнопку прокрутки со стрелкой вверх или вниз.

На дисплее появится информация о записи и другая важная информация, которая описана ниже:

- Вертикальная панель прокрутки на правой стороне дисплея показывает текущее положение при просмотре списка.
- Символ ">" после записи указывает на наличие информации более низкого уровня (например, все альбомы конкретного исполнителя).

Возможности обеспечения связи

- Символ "<" перед списком указывает на наличие информации более высокого уровня.
- Пиктограмма на левой стороне описывает тип показанного на дисплее списка (например, список альбомов). Описание этих пиктограмм дано в списке.

Для навигации по содержимому устройства iPod используйте при просмотре списков кнопки прокрутки. Нажмите на кнопку, чтобы расширить область просмотра в выделенном подсветкой списке воспроизведения, альбоме, исполнителе, жанре, или для начала воспроизведения выбранной записи. Для перехода на один уровень вверх нажмите на клавишу со стрелкой влево.

Управление аудиосистемой

Для перемещения вперед и назад между записями используйте клавиши перемещения вниз и вверх **SEEK**.

Нажмите и удерживайте клавишу **SEEK** для быстрого перехода назад/вперед по списку записей.

Для просмотра содержимого устройства iPod используйте кнопки со стрелками на панели прокрутки.

Нажмите на клавишу MENU, чтобы войти в меню iPod. Можно воспользоваться функциями воспроизведения в произвольном порядке и повтора. Также можно выбрать опцию iPod "Shuffle songs" напрямую в самом верхнем уровне.

Нажмите на кнопку SCAN для сканирования выбранных записей.

Нажмите на кнопку **INFO**, чтобы вывести на дисплей следующую информацию:

- заголовок,
- исполнитель,
- номер записи и время воспроизведения.

Приложения

ОДОБРЕНИЯ ТИПА

УВЕДОМЛЕНИЕ FCC/ПРОМЫШЛЕННОСТИ КАНАДЫ

Это устройство соответствует требованиям 15-го раздела Правил FCC. Его работа подчиняется следующим двум условиям: (1) это устройство не может создавать вредные помехи, и (2) это устройство должно противостоять любым принимаемым помехам, включая помехи, которые могут привести к нежелательным режимам работы.

FCC ID: WJLRX-42

IC: 7847A-RX42

Изменения или модификации устройства, которые не получили прямого одобрения стороны, ответственной за соответствие, могут аннулировать право пользователя на применение оборудования.

RX-42 - декларация соответствия

Мы как сторона, несущая ответственность за соответствие продукции, заявляем под свою единоличную ответственность следующее: устройство Handset Integration RX-42 отвечает требованиям нижеуказанной Директивы: 1999/5/EC. С текстом Сертификата соответствия можно ознакомиться на сайте в Интернет по адресу:

www.novero.com/declaration_of_conformity

Торговая марка Bluetooth и соответствующие логотипы являются собственностью компании Bluetooth SIG, Inc. и используются компанией Ford Motor Company по лицензии. Прочие торговые марки и торговые имена принадлежат соответствующим компаниям-владельцам.

ЭЛЕКТРОМАГНИТНАЯ СОВМЕСТИМОСТЬ

ПРЕДУПРЕЖДЕНИЯ



Ваш автомобиль протестирован и сертифицирован на соответствие нормам электромагнитной совместимости (72/245/ЕЕС, нормы UN ECE10 или другие соответствующие местные требования). Вы несёте полную ответственность за соответствие установленного вами дополнительного оборудования автомобиля требованиям местного законодательства. Доверяйте установку любого дополнительного оборудования персоналу, обладающему соответствующей квалификацией.



Передатчики, работающие на радиочастотах (РЧ) (например, сотовые телефоны, радиомобильные передатчики) могут быть установлены на ваш автомобиль только в том случае, если они соответствуют параметрам, указанным в следующей таблице. Для их установки и использования не требуется выполнение специальных условий или проведение каких-либо мероприятий.



Не устанавливайте передатчики, микрофоны, громкоговорители или иные устройства в зоне раскрытия подушек безопасности.



Не крепите кабели антенны к проводке автомобиля, топливопроводам или трубопроводам тормозной системы.



Располагайте антенну и кабели питания на расстоянии, по крайней мере, 100 мм от любых электронных блоков и подушек безопасности.

Приложения

Примечание: Крепите антенны на крыше вашего автомобиля только в местах, указанных на рисунке.

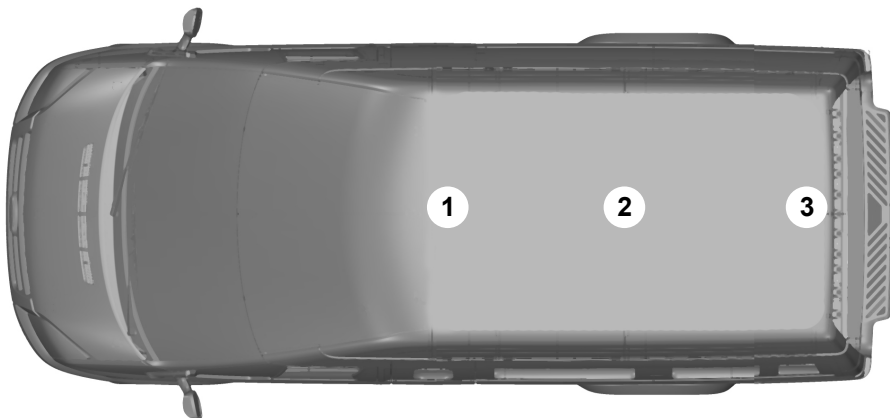

E100566

Диапазон частот МГц	Максимальная выходная мощность Вт (на пике RMS)	Положение антенны
1 – 30	50 W	1. 2. 3
30 – 54	50 W	1. 2. 3
68 – 87,5	50 W	1. 2. 3
142 – 176	50 W	1. 2. 3
380 – 512	50 W	1. 2. 3
806 – 940	10 W	1. 2. 3
1200 – 1400	10 W	1. 2. 3
1710 – 1885	10 W	1. 2. 3
1885 – 2025	10 W	1. 2. 3

Приложения

Примечание: После установки любых радиопередатчиков проверьте отсутствие взаимного влияния радиопередатчика и всех электронных устройств автомобиля, как во время остановки, так и во время движения автомобиля.

Проверьте все системы электрооборудования:

- при выключателе зажигания в положении **ON**
- при работающем двигателе
- во время дорожного теста при движении автомобиля с различными скоростями.

Убедитесь, что напряженность электромагнитных полей, создаваемых в салоне автомобиля работающим передатчиком, не превышает приемлемого для человека уровня.

Указатель

A

A/C

См.: Органы управления
микроклиматом.....71

ABS

См.: Тормоза.....106

ASL

См.: Автоматический ограничитель
скорости (ASL).....121

AWD

См.: Полный привод.....105

D

DPF

См.: Фильтр твердых частиц.....91

DRL

См.: Световое оборудование дневного
времени.....37

H

HLA

См.: Использование системы помощи при
трогании на подъеме.....110

HLA

См.: Система помощи при трогании на
подъеме.....110

I

iPod

См.: Использование iPod270

U

USB

См.: Использование USB-устройства...266

USB-порт.....88

V

VIN

См.: Идентификационный номер
автомобиля.....195

A

Аварийная световая
сигнализация.....39

Аварийные принадлежности.....128

Аварийный выход.....128

Автоматическая регулировка уровня

.....223

6000CD и 6006CDC.....223

Sony CD.....223

Автоматические

стеклоочистители.....32

Автоматический режим работы

стеклоочистителя.....32

Автоматический ограничитель

скорости (ASL).....121

Принципы работы.....121

Автоматическое запоминание частот

радиостанций.....218

6000CD и 6006CDC.....218

Sony CD.....218

Автоматическое управление

включением внешнего

освещения.....37

Автомобили без светового

оборудования дневного времени.....37

Автомобили со световым

оборудованием дневного

времени.....37

Аккумуляторная батарея

автомобиля.....162

Аксессуары

См.: Запасные части и аксессуары.....8

Активация иммобилайзера

двигателя.....27

Активация сигнализации.....29

Охранная сигнализация по

периметру.....29

Сигнализация категории один.....29

Альтернативные частоты.....224

6000CD и 6006CDC.....224

Sony CD.....225

Аптечка.....128

Микроавтобус.....128

Фургон, "комби", колесное шасси,

грузовая платформа.....128

Указатель

Б

Безопасность детей.....	165
Блокировка замка капота	
См.: Открывание и закрывание капота.....	146
Блокировка и разблокировка замков.....	22
Автоматическая блокировка.....	25
Автоматическая повторная блокировка.....	25
Блокировка и разблокировка дверей с помощью дистанционного управления.....	23
Блокировка и разблокировка дверей с помощью ключа.....	22
Блокировка и разблокировка дверей с помощью рукояток.....	23
Двухэтапная разблокировка замков.....	25
Запирание захлопыванием.....	24
Зональная повторная блокировка.....	26
Конфигурируемая разблокировка.....	26
Одноэтапная разблокировка замков.....	25
Функция двойной блокировки.....	22
Боковые подушки безопасности	
См.: Использование цепей противоскольжения.....	184
Буксировка автомобиля с опорой на четыре колеса - AWD.....	144
Буксировка автомобиля с опорой на четыре колеса.....	143
Автомобили с автоматической трансмиссией.....	144
Все автомобили.....	143
Буксировка.....	125
Буксировка прицепа.....	125
Крутые спуски и подъемы.....	125

Быстрый обзор.....	9
.....	14
Блокировка и разблокировка замков.....	13
Дополнительные гнезда электропитания.....	14
Информационные дисплеи.....	12
Механическая коробка передач.....	14
Обзор панели приборов - вариант с левосторонним управлением.....	9
Обзор панели приборов - вариант с правосторонним управлением.....	10
Сигнализаторы и индикаторы.....	12
Фильтр твердых частиц (DPF).....	15
Частота холостого хода двигателя после пуска.....	14

В

Важная информация об аудиосистеме.....	205
Disc (Диск)*.....	205
Дисплеи аудиоблоков.....	205
Введение.....	7
Ввод защитного кода.....	211
6000CD и 6006CDC.....	211
Sony CD.....	211
Вентиляционные дефлекторы.....	71
Вентиляционные отверстия	
См.: Вентиляционные дефлекторы.....	71
Вентиляция	
См.: Органы управления микроклиматом.....	71
Верхние багажники крыши и кронштейны для различных грузов.....	124
автомобили, оборудованные аварийным выходом.....	124
Релинги крыши.....	124
Включение/Выключение	
Возможности обеспечения связи.....	264
Общая информация.....	264
Воспроизведение в случайном порядке.....	229
6000CD и 6006CDC.....	229
Sony CD.....	229

Указатель

Воспроизведение записей в формате MP3.....	231
Проигрывание диска с мульти-сеансной записью.....	232
Воспроизведение компакт-дисков.....	228
6000CD и 6006CDC.....	228
Sony CD.....	228
Вспомогательный отопитель.....	75
Общая информация.....	75
Принцип действия.....	76
Выбор дорожки.....	228
6000CD и 6006CDC.....	228
Sony CD.....	228
Выбор компакт-диска.....	228
6006CDC.....	228
Выключатель зажигания.....	89
Выключатель подачи топлива.....	129
Возвращение выключателя в рабочее положение.....	129
Обеспечение доступа к выключателю.....	129
Выключатель стартера См.: Выключатель зажигания.....	89
Выключение двигателя.....	92
Автомобили с дизельными двигателями.....	92
Выпуски новостей.....	225
6000CD и 6006CDC.....	226
Sony CD.....	226
Г	
Голосовое управление.....	31
Принципы работы.....	246
Д	
Давление в шинах См.: Технические характеристики.....	184
Держатели для билетов.....	85
Держатель для бутылок.....	88
Детские автокресла-подушки.....	168
Дополнительная подушка (Группа 3).....	168
Дополнительное кресло (Группа 2).....	168
Детские сиденья.....	165
Устройства детской безопасности, подходящие для различных весовых категорий.....	165
Дополнительное гнездо входа (AUX IN).....	234
Дополнительные электрические розетки.....	86
Дополнительный разъем (AUX IN).....	88
Е	
Если введен неправильный защитный код.....	211
Если защитный код утерян.....	211
З	
Загрузка компакт-диска.....	227
6000CD.....	227
6006CDC.....	227
Sony CD.....	227
Заднее окно боковины кузова.....	53
Задние противотуманные фонари.....	38
Задние сиденья.....	82
Демонтаж многоместных сидений.....	83
Складывание всей спинки сиденья.....	83
Складывание секции отдельной спинки сиденья.....	83
Замена аккумуляторной батареи.....	164
Замена колеса.....	171
Демонтаж колеса.....	176
Домкрат.....	172
Задние точки установки домкрата.....	174
Замковые гайки крепления колеса.....	171
Запасное колесо.....	171
Передние точки установки домкрата.....	173
Установка колеса.....	177
Хранение снятого колеса.....	178

Указатель

Замена ламп.....	41	Звуковые предупреждения и индикаторы.....	62
Боковые габаритные фонари.....	44	Информационный центр.....	62
Боковые повторители указателей поворота.....	43	Незакрытой двери.....	62
Габаритные фонари.....	43	Зеркала	
Габаритные фонари на крыше.....	47	См.: Окна и зеркала.....	52
Дальний и ближний свет фар.....	42	См.: Окна и зеркала с обогревом.....	74
Дополнительный стоп-сигнал.....	47	Зимние шины	
Заднее внутреннее освещение.....	49	См.: Использование зимних шин.....	183
Задние габаритные фонари.....	47	Знак аварийной остановки.....	128
Задние фонари.....	45	И	
Переднее внутреннее освещение.....	48	Идентификационный номер автомобиля.....	195
Передние лампы для чтения.....	49	Идентификация автомобиля.....	195
Передние противотуманные фары.....	43	Извлечение компакт-диска.....	230
Передние указатели поворота.....	43	6000CD.....	230
Плафоны освещения ниши для ног.....	50	6006CDC.....	231
Снятие модуля фары.....	42	Sony CD.....	231
Фонарь подсветки регистрационного знака.....	47	Извлечение нескольких компакт-дисков.....	233
Замена лампы		6006CD.....	233
См.: Замена ламп.....	41	Иммобилайзер двигателя.....	27
Замена плавкого предохранителя.....	132	Принципы работы.....	27
Замена щеток стеклоочистителей.....	34	Иммобилайзер	
Замки.....	22	См.: Иммобилайзер двигателя.....	27
Замки с функцией блокировки от отпирания детьми.....	169	Индикация времени и даты.....	213
С левой стороны.....	170	Информационные дисплеи.....	63
С правой стороны.....	170	Общая информация.....	63
Запасные части и аксессуары.....	8	Информационные сообщения.....	65
Заправка топливом.....	98	Предупреждающие сообщения.....	65
Заправочные объемы и технические характеристики.....	196	Информационные сообщения системы ABS	
Технические характеристики.....	196	См.: Советы по управлению автомобилем с антиблокировочной системой тормозов.....	106
Запрограммированные ключи.....	27	Информационный центр	
Запуск автомобиля от внешнего источника электропитания.....	162	См.: Информационные дисплеи.....	63
Присоединение проводов.....	162	Использование iPod.....	270
Пуск двигателя.....	163	Навигационные блоки на базе CD.....	271
Запуск и остановка двигателя.....	89	Навигационные блоки на базе SD.....	272
Общая информация.....	89	Радиоприемник Sony.....	270
Защита людей, находящихся в автомобиле.....	16	Использование USB-устройства.....	266
Принципы работы.....	16	Навигационные блоки на базе CD.....	268
Защитный код.....	211	Навигационные блоки на базе SD.....	269
		Радиоприемник Sony.....	267

Указатель

Использование аудиосистемы.....	215	Использование телефона - В комплектацию автомобиля входит:	
Использование голосовых команд.....	247	Навигационная система.....	243
Голосовые метки.....	247	Входящие вызовы.....	244
Принцип действия системы.....	247	Вызов абонента.....	243
Использование зимних шин.....	183	Изменение "активного" мобильного телефона.....	244
Использование камеры заднего обзора.....	114	Отключение звука микрофона.....	244
Активация камеры заднего вида.....	115	Приём второго входящего звонка.....	244
Включение и выключение камеры заднего вида.....	117	Удаление связанного телефона из памяти коммуникационной системы.....	244
Использование дисплея.....	115	Использование телефона - В комплектацию автомобиля не входит: Навигационная система.....	239
Отключение камеры заднего вида.....	117	Входящие вызовы.....	241
Использование контроля тягового усилия.....	109	Вызов абонента.....	240
Использование ремней безопасности во время беременности.....	19	Изменение "активного" мобильного телефона.....	242
Использование системы динамической стабилизации.....	108	Отключение звука микрофона.....	242
Использование системы круиз-контроля.....	118	Приём второго входящего звонка.....	241
Включение системы круиз-контроля.....	118	Разрыв связи со связанным телефоном - Радиоприемник Sony.....	243
Восстановление значения стабилизируемой скорости.....	119	Удаление связанного телефона из памяти коммуникационной системы.....	243
Выключение системы круиз-контроля.....	120	Использование цепей противоскольжения.....	184
Занесение в память значения стабилизируемой скорости.....	118	Автомобили с полным приводом (AWD).....	184
Изменение значения стабилизируемой скорости.....	118	Автомобили с приводом на задние колеса.....	184
Отмена режима стабилизации скорости.....	119	Автомобили с системой динамической стабилизации (ESP).....	184
Использование системы помощи при парковке.....	112	Все автомобили.....	184
Использование системы помощи при трогании на подъеме.....	110	Переднеприводные автомобили.....	184
Активация системы.....	110	Использование цикла «Пуск-остановка».....	93
Блокировка системы.....	111	Включение и выключение системы.....	94
Деактивация системы.....	111	Процедура остановки двигателя.....	94
		Процедура перезапуска двигателя.....	94
		К	
		Камера заднего обзора.....	114
		Принципы работы.....	114

Указатель

Каталитический нейтрализатор.....97	Коробка передач
Управление автомобилем с каталитическим нейтрализатором.....97	См.: Коробка передач.....105
Качество топлива - Бензиновый.....96	Коррекция наклона световых пучков фар.....38
Качество топлива - Дизельный.....96	Краткое описание аудиоблока.....206
Длительное хранение.....96	Крышка лючка заливной горловины.....97
Ключи и пульты дистанционного управления.....21	М
Кнопка выбора частотного диапазона.....218	Меню аудиоблока.....223
6000CD и 6006CDC.....218	Меню аудиосистемы.....216
Sony CD.....218	Аудиосистема Sony с проигрывателем компакт-дисков и функцией Bluetooth.....217
Кнопки настройки радиостанций.....220	Меры предосторожности.....96
Настройка со сканированием.....222	Меры предосторожности при движении в холодную погоду.....127
Поиск станций.....221	Места для хранения вещей.....87
Ручная настройка.....221	Верхнее вещевое отделение.....87
Функция переключения в режиме цифрового аудиовещания.....220	Места для хранения вещей в передней части пассажирского салона.....87
Кнопки настройки частот радиостанций.....218	Места расположения креплений ISOFIX.....169
Колеса и шины.....171	Фиксация удерживающего приспособления для детей с помощью верхнего страховочного ремня.....169
Общая информация.....171	Механическая коробка передач.....105
Технические характеристики.....184	Мойка автомобиля
Команды аудиоблока.....247	См.: Очистка автомобиля снаружи.....160
CD-чейнджер.....249	
Внешние устройства - iPod.....256	Н
Внешние устройства - USB.....255	Напольные коврики.....88
Гнездо подключения внешних устройств.....254	Наружные зеркала заднего вида.....52
Проигрыватель CD-дисков.....247	Зеркала, складываемые вручную.....52
Радиоприемник.....251	Наружные зеркала заднего вида с электроприводом.....53
Команды управления телефоном.....258	Настройка Bluetooth238
Основные установки.....263	Пользование телефоном.....238
Создание телефонной книги.....261	Требования к соединению через Bluetooth.....238
Телефон.....258	Настройка дистанционного управления
Функции мобильного телефона.....259	См.: Программирование пульта дистанционного управления.....21
Комплект для ремонта шин.....178	
Накачивание шин.....180	
Общие сведения.....179	
Применение комплекта для ремонта шин.....179	
Проверка давления в шинах.....182	
Контроль тягового усилия.....109	
Принципы работы.....109	
Коробка передач.....105	

Указатель

Настройка приема транспортных сообщений.....219	Одобрения типа.....274
Активизация приема дорожных сообщений.....219	RX-42 - декларация соответствия.....274
Громкость трансляции дорожных сообщений.....220	УВЕДОМЛЕНИЕ
Переключатель местных/региональных сообщений.....219	FCC/ПРОМЫШЛЕННОСТИ
Прекращение передачи дорожного сообщения.....220	КАНАДЫ.....274
Регулировка предварительно заданной громкости.....220	Окна и зеркала.....52
Настройка телефона.....237	Окна и зеркала с обогревом.....74
Категории записей телефонной книги.....237	Электрообогреватели ветрового и заднего стекла.....74
Присвоение мобильному телефону статуса активного телефона.....238	Электрообогрев наружных зеркал заднего вида.....75
Связь коммуникационной системы автомобиля с другим телефоном Bluetooth.....238	Омыватели ветрового стекла.....33
Телефонная книга.....237	Омыватели
О	См.: Стеклоочистители и стеклоомыватели.....32
Обкатка.....126	Опускные стекла.....53
Двигатель.....126	Органы управления
Тормозная система и сцепление.....126	микроклиматом.....71
Шины.....126	Принципы работы.....71
Обогрев	Органы управления осветительным оборудованием.....36
См.: Органы управления микроклиматом.....71	Дальний и ближний свет фар.....36
Обслуживание аккумуляторной батареи.....163	Лампы для дневного времени.....36
Обслуживание.....145	Освещение для безопасного подхода к дому (после окончания поездки).....37
Общая информация.....145	Положения переключателя приборов наружного освещения.....36
Технические характеристики.....156	Сигнализация дальним светом фар.....36
Обслуживание шин.....183	Стояночные фонари.....36
Общая информация о радиочастотах.....21	Осветительное оборудование.....36
Общий вид моторного отсека - 2.2L Duratorq-TDCi (Puma) Дизель/2.4L Duratorq-TDCi (Puma) Дизель/3.2L Duratorq-TDCi (Puma) Дизель.....150	Особые примечания.....8
Общий вид моторного отсека - 2.2L Duratorq-TDCi (Puma) Дизель.....148	Отключение иммобилайзера двигателя.....27
Общий вид моторного отсека - 2.3L Duratec-HE (M14).....147	Отключение подушки безопасности пассажира.....20
О данном руководстве.....7	Включение фронтальной подушки безопасности переднего пассажира.....20
	Отключение фронтальной подушки безопасности переднего пассажира.....20
	Отключение сигнализации.....29
	Охранная сигнализация по периметру.....29
	Сигнализация категории один.....29

Указатель

Открытие и закрытие капота.....146	Передние сиденья.....80
Закрытие капота.....146	Перемещение сидений назад и вперед.....81
Открытие капота.....146	Разворачивание сиденья.....82
Отопитель, работающий на топливе	Регулировка валика поясничной поддержки.....81
См.: Вспомогательный отопитель.....75	Регулировка подлокотника.....82
Очистители ветрового стекла.....32	Регулировка угла наклона подушки сиденья.....81
Прерывистый режим работы.....32	Регулировка угла наклона спинки сиденья.....82
Очиститель и омыватели заднего стекла.....33	Персональные настройки.....68
Омыватель заднего стекла.....34	Выбор языка.....68
Очистка стекол при включении передачи заднего хода.....34	Выход из меню пользовательских настроек.....70
Прерывистый режим работы.....33	Единицы измерения.....69
Очистка автомобиля снаружи.....160	Звуковые сигнализаторы сообщений.....69
Защита лакокрасочного покрытия кузова.....160	Меню настроек пользователя.....68
Очистка заднего стекла.....160	Настройка будильника.....69
Очистка фар.....160	Настройка часов.....68
Очистка хромированных деталей.....160	Обзор функций меню настроек пользователя.....68
Очистка салона.....161	Формат времени.....69
Дисплеи на панели приборов, ЖКИ-дисплеи и дисплеи аудиосистемы.....161	Плавкие предохранители.....130
Задние окна.....161	Плафоны внутреннего освещения.....39
РЕМНИ БЕЗОПАСНОСТИ.....161	Автомобили с двойной блокировкой замков.....40
П	Освещение салона (автомобили без датчиков проникновения в салон).....39
Пепельница.....86	Освещение салона (автомобили с датчиками проникновения в салон).....40
Перевозка груза.....122	Плафоны местного освещения (для чтения).....41
Общая информация.....122	Плафоны освещения ниши для ног.....41
Перевозка грузов	Повторное воспроизведение дорожек компакт-диска.....231
См.: Верхние багажники крыши и кронштейны для различных грузов.....124	6000CD.....231
Передние противотуманные фары.....38	6006CDC.....231
	Sony CD.....231
	Подголовники.....84
	Регулирование положения подголовников.....84
	Снятие подголовников.....84

Указатель

Подключение iPod	
См.: Подключение внешнего устройства.....	265
См.: Подключение внешнего устройства - В комплектацию автомобиля входит: Система Bluetooth	266
Подключение MP3	
См.: Подключение внешнего устройства.....	265
См.: Подключение внешнего устройства - В комплектацию автомобиля входит: Система Bluetooth	266
Подключение внешнего устройства - В комплектацию автомобиля входит: Система Bluetooth	266
Подключение аудиоблока с функциями Bluetooth.....	266
Подключение внешнего устройства.....	265
Подключение.....	265
Подставки для стаканов.....	87
Показ сопроводительной информации из файла MP3.....	232
Проигрывание CD-диска в режиме "text".....	232
Полный привод.....	105
Автоматический режим.....	105
Ручной режим.....	105
Прекращение воспроизведения компакт-диска.....	232
6000CD и 6006CDC.....	232
Sony CD.....	233
Прикуриватель.....	85
Приложения.....	274
Приспособления для фиксации груза.....	122
Вспомогательные фиксаторы.....	124
Закрепление груза.....	123
Пристегивание ремней безопасности.....	18
Проверка моторного масла.....	152
Доливка.....	152
Проверка уровня масла.....	152
Проверка омывающей жидкости.....	155
Проверка охлаждающей жидкости двигателя.....	153
Доливка.....	153
Проверка уровня охлаждающей жидкости.....	153
Проверка рабочей жидкости усилителя рулевого управления.....	154
Доливка.....	154
Проверка уровня масла	
См.: Проверка моторного масла.....	152
Проверка уровня охлаждающей жидкости	
См.: Проверка охлаждающей жидкости двигателя.....	153
Проверка уровня тормозной жидкости и рабочей жидкости гидропривода сцепления.....	154
Проверка щеток стеклоочистителей.....	34
Программирование пульта дистанционного управления.....	21
Проигрыватель компакт-дисков.....	227
Противотуманные фары — Задние	
См.: Задние противотуманные фары.....	38
Противотуманные фары — Передние	
См.: Передние противотуманные фары.....	38
Процесс мойки	
См.: Очистка автомобиля снаружи.....	160
Пуск бензинового двигателя.....	89
Пуск двигателя в случае излишнего поступления топлива.....	90
Холодный/прогретый двигатель.....	90
Частота холостого хода двигателя после пуска.....	90
Пуск двигателя от аккумуляторной батареи другого автомобиля	
См.: Запуск автомобиля от внешнего источника электропитания.....	162
Пуск дизельного двигателя.....	91
Холодный/прогретый двигатель.....	91
Пуск-остановка.....	93
Принципы работы.....	93

Указатель

Р

Расположение блоков плавких предохранителей.....	130
Внутренний блок плавких предохранителей.....	131
Дополнительный блок плавких предохранителей.....	130
Подкапотный блок плавких предохранителей.....	132
Стандартный блок реле.....	131
Расход топлива.....	98
Расход топлива См.: Технические характеристики.....	99
Регулировка высоты крепления ремня безопасности.....	19
Задний ремень безопасности.....	19
Передний ремень безопасности.....	19
Регулятор баланса звука слева/справа / спереди/сзади.....	215
6000CD и 6006CDC.....	215
Sony CD.....	215
Регулятор низких/высоких частот.....	215
6000CD и 6006CDC.....	215
Sony CD.....	215
Режим передачи региональных новостей (REG).....	225
6000CD и 6006CDC.....	225
Sony CD.....	225
Ремни безопасности См.: Пристегивание ремней безопасности.....	18
Рулевое колесо.....	30
Ручной режим управления микроклиматом.....	72
Быстрое удаление влаги и инея с ветрового стекла.....	72
Вентилятор.....	72
Вентиляция.....	73
Кондиционирование воздуха.....	73
Регулятор распределения потоков воздуха.....	72
Регулятор температуры воздуха.....	72
Режим быстрого прогрева салона.....	73
Рециркуляция воздуха.....	72

С

Световое оборудование дневного времени.....	37
Сжатие дорожки компакт-диска.....	230
6000CD и 6006CDC.....	230
Sony CD.....	230

Указатель

Сигнализаторы и индикаторы.....	58	Сидение в правильном положении.....	80
Индикатор включения дальнего света фар.....	60	Сиденья.....	80
Индикатор включения задних противотуманных фонарей.....	61	Сиденья с обогревом.....	84
Индикатор включения передних противотуманных фар.....	60	Система динамической стабилизации.....	107
Индикатор включения фар.....	60	Принципы работы.....	107
Индикатор интервалов технического обслуживания.....	61	Система кондиционирования воздуха См.: Органы управления микроклиматом.....	71
Индикатор переключения передач.....	61	Система помощи при трогании на подъеме (HЛА) См.: Использование системы помощи при трогании на подъеме.....	110
Индикатор свечей накаливания.....	60	Система помощи при трогании на подъеме.....	110
Индикатор системы запуска/остановки двигателя.....	62	Принципы работы.....	110
Индикатор системы помощи при трогании на подъеме.....	60	Системы помощи при парковке.....	112
Индикатор состояния системы круиз-контроля.....	59	Принципы работы.....	112
Индикатор указателей поворота.....	59	Сканирование дорожки компакт-диска.....	230
Контрольные лампы двигателя.....	59	6000CD и 6006CDC.....	230
Панель приборов, выпускаемая ограниченной серией.....	58	Sony CD.....	230
Панель приборов для комплектации высокого уровня.....	58	Слив конденсата из топливного фильтра.....	155
Сигнализатор/индикатор тормозной системы.....	59	Автомобили с дизельными двигателями.....	155
Сигнализатор износа тормозных накладок.....	59	Словарь символов.....	7
Сигнализатор наличия воды в топливе.....	62	Символы используемые в руководстве.....	7
Сигнализатор неисправности антиблокировочной системы (ABS).....	58	Символы наносимые на узлы автомобиля.....	7
Сигнализатор неисправности системы динамической стабилизации (ESP) и противобуксовочной системы.....	61	Советы по вождению.....	126
Сигнализатор неисправности системы зажигания.....	60	Советы по управлению автомобилем с антиблокировочной системой тормозов.....	106
Сигнализатор неисправности системы подушек безопасности.....	58	Состояние после столкновения.....	129
Сигнализатор низкого уровня топлива.....	60	Стеклоочистители и стеклоомыватели.....	32
Сигнализатор открытых дверей.....	59	Стояночный тормоз.....	106
Сигнализатор падения давления моторного масла.....	61	Стояночный тормоз См.: Стояночный тормоз.....	106
Сигнализатор сообщений.....	61	Т	
Сигнализация.....	28	Таблица технических характеристик ламп.....	50
Принципы работы.....	28		

Указатель

Таблица характеристик плавких предохранителей.....	133
Блок предохранителей.....	133
Дополнительные предохранители.....	142
Распределительная коробка в моторном отсеке.....	134
Распределительная коробка в салоне автомобиля.....	140
Стандартный блок реле.....	137
Табличка с идентификационным номером автомобиля.....	195
Телефон	
См.: Использование телефона - В комплектацию автомобиля входит: Навигационная система.....	243
См.: Использование телефона - В комплектацию автомобиля не входит: Навигационная система.....	239
Телефон.....	237
Общая информация.....	237
Технические характеристики	
См.: Заправочные объемы и технические характеристики.....	196
Топливо и заправка.....	96
Технические характеристики.....	99
Тормоза.....	106
Принципы работы.....	106
Точки крепления буксировочного оборудования.....	143
Точки подключения аккумуляторной батареи.....	164
У	
Указатели поворота.....	39
Указатели.....	55
Панель приборов для комплектации высокого уровня.....	56
Панель приборов для комплектации низкого уровня.....	55
Счетчик пробега, частичного пробега и часы.....	57
Указатель температуры охлаждающей жидкости двигателя.....	57
Указатель уровня топлива.....	57
Уменьшение звуковых помех (CLIP).....	223
6000CD и 6006CDC.....	223
Sony CD.....	224
Управление аудиосистемой.....	30
Настройка (кнопка "Mode").....	31
Поиск.....	30
Регулировка громкости.....	30
Управление скоростью	
См.: Использование системы круиз-контроля.....	118
Управление скоростью.....	118
Принципы работы.....	118
См.: Управление скоростью.....	118
Управление телефоном.....	239
Система дистанционного управления.....	239
Ускоренный переход вперед/назад.....	229
6000CD и 6006CDC.....	229
Sony CD.....	229
Установка детского сиденья.....	166
Установка часов аудиосистемы и ввод даты.....	213
6000CD и 6006CDC.....	213
Sony CD.....	213
Устранение мелких повреждений лакокрасочного покрытия.....	161
Устранение неполадок в работе аудиосистемы.....	235
Уход за автомобилем.....	160
Ухудшенные характеристики двигателя.....	126
Ф	
Фильтр твердых частиц.....	91
Регенерация.....	91
Функции безопасности.....	211
Функции обеспечения комфорта.....	85

Указатель

Ц

Цифровая обработка сигнала (DSP).....	223
DSP-эквалайзер.....	223
Изменение параметров системы DSP.....	223
Использование системы DSP.....	223

Электрические стеклоподъемники.....	52
Автоматическое открывание окна двери водителя.....	52
Электромагнитная совместимость.....	274

Ч

Часы.....	85
Автомобили с индикацией времени в аудиоблоке или блоке навигации.....	85
Автомобили с панелью приборов высокого уровня комплектации.....	85
Автомобили с панелью приборов низкого уровня комплектации.....	85

Ш

Шины дополнительного источника питания	
См.: Запуск автомобиля от внешнего источника электропитания.....	162
Шины	
См.: Колеса и шины.....	171

Щ

Щиток приборов.....	55
Щуп для проверки моторного масла - 2.2L Duratorq-TDCi (Puma) Дизель.....	151
Щуп для проверки моторного масла - 2.3L Duratec-HE (M14).....	151
Щуп для проверки моторного масла - 2.4L Duratorq-TDCi (Puma) Дизель/3.2L Duratorq-TDCi (Puma) Дизель.....	152

Э

Эвакуация автомобиля.....	143
Электрические замки дверей	
См.: Блокировка и разблокировка замков.....	22

(CG3527ru)