

# FORD **KUGA** Руководство пользователя

Информация, содержащаяся в этой публикации, являлась верной на момент сдачи в печать. В интересах непрерывного развития компания оставляет за собой право в любой момент вносить изменения в технические характеристики, конструкцию или комплектацию своей продукции без предварительного уведомления и без каких-либо обязательств. Ни одна из частей данной публикации не может быть воспроизведена, передана или сохранена в информационно-поисковых системах, а также переведена на тот или иной язык в любой форме и любыми средствами без письменного согласия компании. Ошибки и пропуски информации исключены.

© Ford Motor Company 2011

Все права защищены.

Номер по каталогу: (CG3542ru) 08/2011 20110725132517

# Содержание

## Введение

О данном руководстве.....	7
Словарь символов.....	7
Запасные части и аксессуары.....	8

## Быстрый обзор

Быстрый обзор.....	11
--------------------	----

## Безопасность детей

Детские сиденья.....	19
Установка детского сиденья.....	20
Детские автокресла-подушки.....	23
Места расположения креплений ISOFIX.....	24
Замки с функцией блокировки от отпирания детьми.....	25

## Защита людей, находящихся в автомобиле

Принципы работы.....	26
Присоединение ремней безопасности.....	28
Регулировка высоты крепления ремня безопасности.....	29
Система определения непристегнутого ремня безопасности.....	29
Использование ремней безопасности во время беременности.....	30
Отключение подушки безопасности пассажира.....	30

## Ключи и пульты дистанци- онного управления

Общая информация о радиочастотах.....	32
Программирование пульта дистанционного управления.....	32
Замена элемента питания пульта дистанционного управления.....	32

## Замки

Блокировка и разблокировка замков.....	34
Система управления замками без помощи ключа.....	37
Полное открывание/ закрывание.....	40

## Иммобилайзер двигателя

Принципы работы.....	42
Запрограммированные ключи.....	42
Активация иммобилайзера двигателя.....	42
Отключение иммобилайзера двигателя.....	42

## Сигнализация

Активация сигнализации.....	43
Отключение сигнализации.....	44

## Рулевое колесо

Регулировка положения рулевого колеса.....	45
Управление аудиосистемой.....	45
Голосовое управление.....	47

## Стеклоочистители и стекло- омыватели

Очистители ветрового стекла.....	48
Автоматические стеклоочистители.....	49
Омыватели ветрового стекла.....	49
Очиститель и омыватели заднего стекла.....	50
Омыватели фар.....	50
Проверка щеток стеклоочистителей.....	51
Замена щеток стеклоочистителей.....	51

# Содержание

## Осветительное оборудование

Органы управления осветительным оборудованием.....	53
Световое оборудование дневного времени.....	54
Автоматическое управление включением внешнего освещения.....	54
Передние противотуманные фары.....	54
Задние противотуманные фонари.....	55
Коррекция наклона световых пучков фар.....	55
Аварийная световая сигнализация.....	56
Адаптивная система головного света.....	56
Указатели поворота.....	57
Плафоны внутреннего освещения.....	57
Снятие фары.....	58
Замена ламп.....	59
Таблица технических характеристик ламп.....	66

## Окна и зеркала

Электрические стеклоподъемники.....	68
Наружные зеркала заднего вида.....	70
Наружные зеркала заднего вида с электроприводом.....	70
Внутрисалонное зеркало заднего вида с функцией автоматического затемнения.....	71

## Щиток приборов

Указатели.....	72
Сигнализаторы и индикаторы.....	73
Звуковые предупреждения и индикаторы.....	76

## Информационные дисплеи

Общая информация.....	78
Маршрутный компьютер.....	81
Персональные настройки.....	83
Информационные сообщения.....	86

## Органы управления микроклиматом

Принципы работы.....	94
Вентиляционные дефлекторы.....	94
Ручной режим управления микроклиматом.....	95
Автоматический режим управления микроклиматом.....	97
Окна и зеркала с обогревом.....	100
Вспомогательный отопитель.....	100

## Сиденья

Сидение в правильном положении.....	105
Подголовники.....	105
Сиденья с ручной регулировкой.....	106
Сиденья с электрической регулировкой.....	107
Задние сиденья.....	108
Сиденья с обогревом.....	109

## Функции обеспечения комфорта

Солнцезащитные шторки.....	110
Регулятор яркости подсветки панели приборов.....	110
Подставки для стаканов.....	110
Прикуриватель.....	111
Дополнительные электрические розетки.....	111
Места для хранения вещей.....	112
Подстаканник.....	113

# Содержание

Электронное устройство автоматической оплаты проезда.....	114
CD чейнджер.....	114
Дополнительный разъем (AUX IN).....	114
USB-порт.....	114
Держатель блока спутниковой навигации.....	115
Напольные коврики.....	115

## Запуск и остановка двигателя

Общая информация.....	116
Пуск без помощи ключа.....	116
Фильтр твердых частиц.....	118
Выключение двигателя.....	119

## Топливо и заправка

Меры предосторожности.....	120
Качество топлива - Бензиновый.....	120
Качество топлива - Дизельный.....	120
Крышка лючка заливной горловины.....	121
Каталитический нейтрализатор.....	123
Заправка топливом.....	123
Расход топлива.....	123
Технические характеристики.....	123

## Коробка передач

Механическая коробка передач.....	126
Автоматическая коробка передач.....	126
Полный привод.....	129

## Тормоза

Принципы работы.....	130
Советы по управлению автомобилем с антиблокировочной системой тормозов.....	130
Стояночный тормоз.....	130

## Система динамической стабилизации

Принципы работы.....	131
Использование системы динамической стабилизации.....	132

## Системы помощи при парковке

Принципы работы.....	133
Использование системы помощи при парковке.....	133

## Камера заднего обзора

Принципы работы.....	135
Использование камера заднего обзора.....	135

## Управление скоростью

Принципы работы.....	138
Использование системы круиз-контроля.....	138

## Перевозка груза

Общая информация.....	141
Точки крепления багажа.....	141
Крышки багажного отделения.....	141
Вещевой отсек под полом задка.....	142
Верхние багажники крыши и кронштейны для различных грузов.....	143

## Буксировка

Буксировка прицепа.....	146
Шар сцепного устройства.....	146

## Советы по вождению

Обкатка.....	150
Меры предосторожности при движении в холодную погоду.....	150
Преодоление водной преграды.....	150

# Содержание

## Аварийные принадлежности

Аптечка.....	151
Знак аварийной остановки.....	151

## Состояние после столкновения

Выключатель подачи топлива.....	152
---------------------------------	-----

## Плавкие предохранители

Расположение блоков плавких предохранителей.....	153
Замена плавкого предохранителя.....	153
Таблица характеристик плавких предохранителей.....	154

## Эвакуация автомобиля

Точки крепления буксировочного оборудования.....	160
Буксировка автомобиля с опорой на четыре колеса.....	161

## Обслуживание

Общая информация.....	162
Открытие и закрытие капота.....	163
Общий вид моторного отсека - 2.5L Duratec (VI5).....	164
Общий вид моторного отсека - 2.0L Duratorq-TDCi (DW) Дизель.....	166
Щуп для проверки моторного масла - 2.5L Duratec (VI5).....	168
Щуп для проверки моторного масла - 2.0L Duratorq-TDCi (DW) Дизель.....	168
Проверка моторного масла.....	169
Проверка охлаждающей жидкости двигателя.....	169
Проверка уровня тормозной жидкости и рабочей жидкости гидропривода сцепления.....	170

Проверка рабочей жидкости усилителя рулевого управления.....	171
Проверка омывающей жидкости.....	171
Технические характеристики.....	172

## Уход за автомобилем

Очистка автомобиля снаружи.....	174
Очистка салона.....	175
Устранение мелких повреждений лакокрасочного покрытия.....	175

## Аккумуляторная батарея автомобиля

Запуск автомобиля от внешнего источника электропитания.....	176
---	-----

## Колеса и шины

Общая информация.....	178
Замена колеса.....	178
Комплект для ремонта шин.....	184
Движение со спущенными шинами.....	188
Обслуживание шин.....	190
Использование зимних шин.....	190
Использование цепей противоскольжения.....	191
Система контроля давления в шинах.....	191
Технические характеристики.....	192

## Идентификация автомобиля

Табличка с идентификационным номером автомобиля.....	195
Идентификационный номер автомобиля.....	195

## Заправочные объемы и технические характеристики

Технические характеристики.....	196
---------------------------------	-----

# Содержание

## Введение

Важная информация об аудиосистеме.....	199
--	-----

## Краткое описание аудиоблока

Краткое описание аудиоблока.....	200
----------------------------------	-----

## Функции безопасности

Защитный код.....	203
Если защитный код утерян.....	203
Ввод защитного кода.....	203
Если введен неправильный защитный код.....	203

## Индикация времени и даты

Установка часов аудиосистемы и ввод даты.....	205
---	-----

## Использование аудиосистемы

Включение/Выключение.....	207
Регулятор низких/высоких частот.....	207
Регулятор баланса звука слева/справа / спереди/сзади.....	207
Меню аудиосистемы.....	208
Кнопка выбора частотного диапазона.....	210
Кнопки настройки частот радиостанций.....	210
Автоматическое запоминание частот радиостанций.....	210
Настройка приема транспортных сообщений .....	211
Кнопки настройки радиостанций.....	213

## Меню аудиоблока

Автоматическая регулировка уровня .....	215
---	-----

Цифровая обработка сигнала (DSP).....	215
Уменьшение звуковых помех (CLIP).....	216
Альтернативные частоты.....	216
Режим передачи региональных новостей (REG).....	217
Выпуски новостей.....	218

## Проигрыватель компакт-дисков

Загрузка компакт-диска.....	219
Выбор дорожки.....	219
Загрузка дисков в чейнджер компакт-дисков.....	219
Кнопка дорожной информации (TA).....	220
Воспроизведение компакт-дисков.....	220
Ускоренный переход вперед/назад.....	221
Воспроизведение в случайном порядке.....	221
Сжатие дорожки компакт-диска.....	222
Повторное воспроизведение дорожек компакт-диска.....	223
Сканирование дорожки компакт-диска.....	223
Извлечение компакт-диска.....	223
Воспроизведение записей в формате MP3.....	224
Показ сопроводительной информации из файла MP3.....	224
Прекращение воспроизведения компакт-диска.....	225

## Дополнительное гнездо входа (AUX IN)

Дополнительное гнездо входа (AUX IN).....	226
---	-----

# Содержание

---

## Устранение неполадок в работе аудиосистемы

Устранение неполадок в работе аудиосистемы.....227

## Телефон

Общая информация.....229

Настройка телефона .....229

Настройка Bluetooth .....230

Управление телефоном.....231

Использование телефона - В комплектацию автомобиля не входит: Навигационная система.....231

Использование телефона - В комплектацию автомобиля входит: Навигационная система.....235

## Голосовое управление

Принципы работы.....238

Использование голосовых команд.....239

Команды аудиоблока.....239

Команды управления телефоном.....250

Команды управления навигационной системой.....255

Команды управления климат-контролем.....256

## Возможности обеспечения связи

Общая информация.....259

Подключение внешнего устройства.....260

Подключение внешнего устройства - В комплектацию автомобиля входит: Система Bluetooth .....261

Использование USB-устройства.....261

Использование iPod .....265

## Введение в систему навигации

Безопасность движения.....269

## Навигационная система

Начало работы.....270

## Приложения

Одобрения типа.....272

Одобрения типа.....272

Одобрения типа.....272

Электромагнитная совместимость.....273



# Введение

## О ДАННОМ РУКОВОДСТВЕ

Благодарим вас за то, что вы остановили свой выбор на автомобиле Ford. Рекомендуем уделить время и лучше ознакомиться с возможностями вашего автомобиля с помощью данного руководства. Чем лучше вы знаете автомобиль, тем безопаснее и приятнее будет вождение.

### ПРЕДУПРЕЖДЕНИЕ



Управляя автомобилем, пользуясь его системами и органами управления, проявляйте внимание и осторожность.

**Примечание:** В руководстве описаны особенности и дополнительное оборудование всего модельного ряда автомобилей, часть из которого еще не установлено на все модели. В нем также могут упоминаться устройства, которые не установлены в вашем автомобиле.

**Примечание:** Некоторые иллюстрации из данного руководства могут относиться к другим моделям, отличаясь от того, что установлено на вашем автомобиле. Однако значимая информация, показанная на иллюстрациях, неизменно верна.

**Примечание:** Строго соблюдайте все действующие правила и законы при пользовании автомобилем.

**Примечание:** В случае продажи автомобиля данное руководство необходимо передать новому владельцу. Оно является неотъемлемой принадлежностью автомобиля.

Этот автомобиль был одобрен TÜV, международной аккредитованной испытательной организацией, за свои высокие гипоаллергенные показатели.

Все материалы, используемые в отделке салона данного автомобиля, отвечают требованиям Каталога критериев TÜV TOXPROOF Criteria Catalogue для салонов автомобилей, разработанного организациями TÜV Produkt и Umwelt GmbH и призванного свести к минимуму риск возникновения аллергических реакций.

Кроме того, эффективный пылевой фильтр защищает пассажиров от воздействия аллергенных частиц из наружного воздуха.

Дополнительную информацию можно получить в TÜV по адресу [www.tuv.com](http://www.tuv.com).

## СЛОВАРЬ СИМВОЛОВ

### Символы используемые в руководстве

#### ПРЕДУПРЕЖДЕНИЕ



Нарушение инструкций, которые отмечены знаком предупреждения, может привести к смерти или увечьям для вас или окружающих.

#### ПРЕДОСТЕРЕЖЕНИЕ



Знак особого внимания отмечает инструкции, нарушение которых ведет к повреждению автомобиля.

### Символы наносимые на узлы автомобиля



# Введение

Если вы видите один из этих символов, прочтите соответствующий раздел руководства прежде, чем прикасаться к узлу или пытаться регулировать что-либо.

## ЗАПАСНЫЕ ЧАСТИ И АКСЕССУАРЫ

### Теперь вы можете быть уверены, что запчасти Ford являются действительно запчастями Ford

Ваш автомобиль отвечает самым высоким стандартам и собран с использованием Оригинальных Запчастей Ford. В результате вы можете получать удовольствие от управления вашим автомобилем в течение многих лет.

В случае возникновения непредвиденных обстоятельств и необходимости замены кузовных панелей мы рекомендуем использовать только Оригинальные Запчасти Ford.

Использование Оригинальных Запчастей Ford гарантирует, что ваш автомобиль будет восстановлен до первоначального состояния и сохранит максимальную остаточную стоимость.

Оригинальные Запчасти Ford отвечают строгим требованиям Ford по безопасности и высоким стандартам по точности геометрических размеров, качеству окраски и надёжности. Выбор оригинальных запчастей обеспечивает минимальные затраты на ремонт, включая стоимость запчастей и работы.

Теперь отличить Оригинальные Запчасти Ford стало легче. Перечисленные ниже Оригинальные Запчасти Ford имеют легко различимый логотип Ford. Если у вас возникнет необходимость кузовного ремонта вашего автомобиля, то проверьте наличие логотипа Ford и убедитесь, что используемые для ремонта запчасти являются Оригинальными Запчастями Ford.

### Логотип Ford наносится на следующие запчасти

#### Панели кузова

- Капот
- Двери
- Багажная дверь

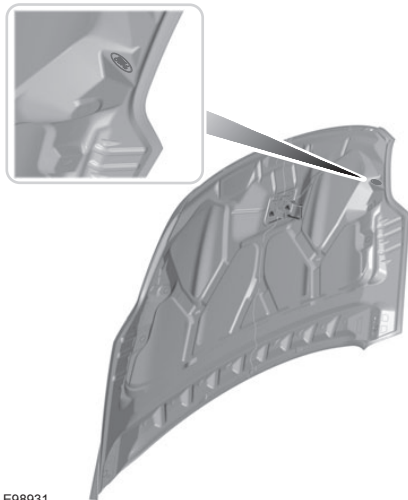

# Введение

## Бампер, решетка радиатора, крыло и верхняя секция двери багажного отделения

- Решетка радиатора
- Передний и задний бамперы
- Крыло
- Верхняя секция двери багажного отделения



E98917

## Наружное зеркало



E98918

## Стекла

- Заднее окно
- Боковые стёкла
- В сторону ветрового стекла



E89939

# Введение

---

## Освещение

- Задние фонари
- Задний противотуманный фонарь
- Фара головного света

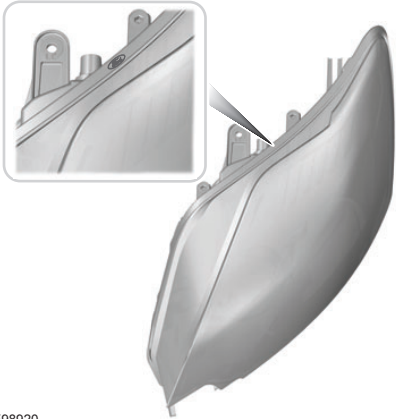

E98920

# Быстрый обзор

## Панель управления

Автомобили с левым расположением рулевого колеса

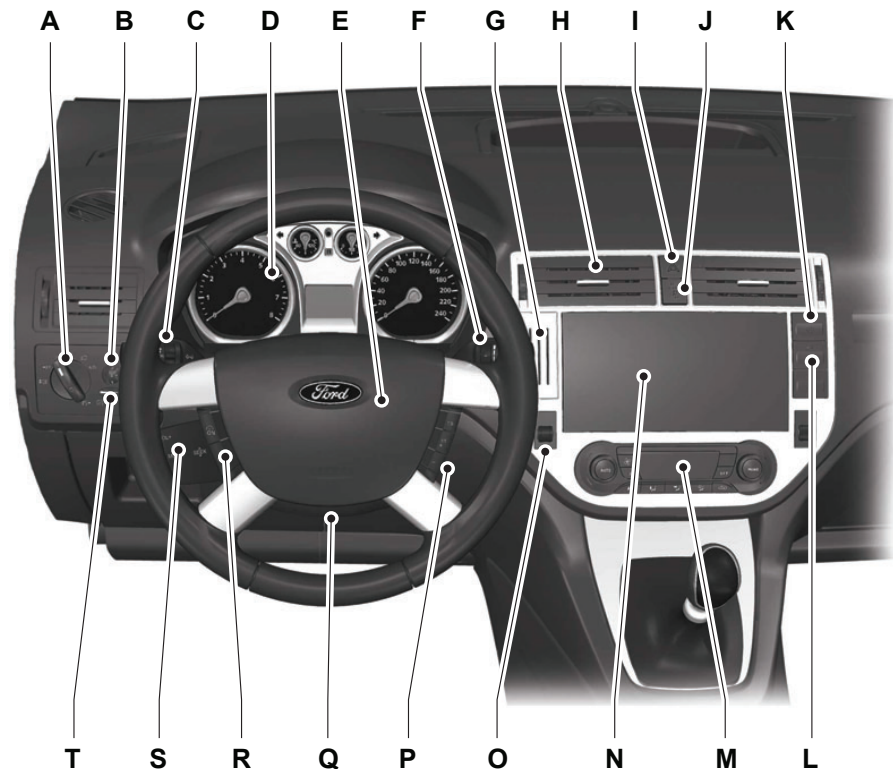

E78209

# Быстрый обзор

## Автомобили с правым расположением рулевого колеса

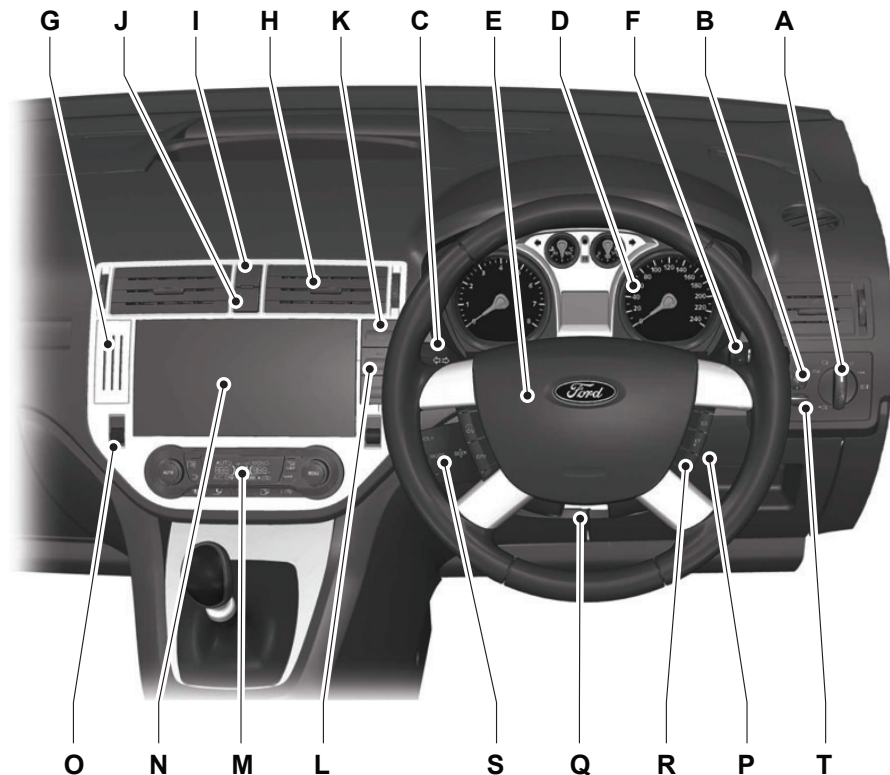

E78210

- A Органы управления освещением. См. **Органы управления осветительным оборудованием** (стр. 53). Передние противотуманные фары. См. **Передние противотуманные фары** (стр. 54). Задний противотуманный фонарь. См. **Задние противотуманные фонари** (стр. 55).
- B Регулятор наклона световых пучков фар. См. **Коррекция наклона световых пучков фар** (стр. 55).

## Быстрый обзор

- C Многофункциональный переключатель; Управление информационным дисплеем. Указатели поворота. См. **Указатели поворота** (стр. 57). Дальний свет фар. См. **Органы управления осветительным оборудованием** (стр. 53).
- D Панель приборов. См. **Указатели** (стр. 72). См. **Сигнализаторы и индикаторы** (стр. 73).
- E Звуковой сигнал
- F Подрулевой переключатель очистителей и омывателей стекол. См. **Стеклоочистители и стеклоомыватели** (стр. 48).
- G Держатель для карточек.
- H Сопла системы вентиляции. См. **Вентиляционные дефлекторы** (стр. 94).
- Кнопка аварийной световой сигнализации. См. **Аварийная световая сигнализация** (стр. 56).
- J Кнопка пуска. См. **Пуск без помощи ключа** (стр. 116).
- K Выключатель электрообогрева ветрового стекла. См. **Окна и зеркала с обогревом** (стр. 100).
- L Выключатель электрообогрева заднего стекла. См. **Окна и зеркала с обогревом** (стр. 100).
- M Органы управления микроклиматом. См. **Органы управления микроклиматом** (стр. 94).
- N Аудиоблок. См. **Краткое описание аудиоблока** (стр. 200).
- N Блок навигационной системы. "Руководство по аудиоаппаратуре".
- O Переключатель обогрева передних сидений. См. **Сиденья с обогревом** (стр. 109).
- P Замок (выключатель) зажигания
- Q Рычаг механизма регулировки рулевого колеса. См. **Регулировка положения рулевого колеса** (стр. 45).
- R Переключатели круиз-контроля. См. **Использование системы круиз-контроля** (стр. 138).
- S Органы управления аудиосистемой. См. **Управление аудиосистемой** (стр. 45).
- T Регулятор яркости подсветки панели приборов. См. **Регулятор яркости подсветки панели приборов** (стр. 110).

# Быстрый обзор

## Запирание и отпирание

### Разблокировка замков

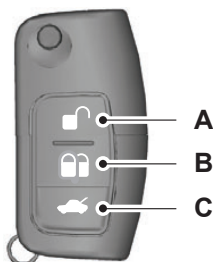

E71963

- A Разблокировать
- B Заблокировать
- C Разблокировка замка двери багажного отделения

Нажмите на кнопку разблокировки один раз, чтобы разблокировать замки всех дверей. См. **Программирование пульта дистанционного управления** (стр. 32).

Нажмите и удерживайте кнопку разблокировки в течение трех секунд, чтобы разблокировать замки автомобиля, а также открыть все окна (полное открывание)\*.

Чтобы активировать функцию центрального запирания и охранную сигнализацию, один раз нажмите на кнопку блокировки.

Чтобы активировать функцию двойного запирания и датчики проникновения в салон, нажмите на кнопку блокировки дважды в течение трёх секунд.

Нажмите и удерживайте в течение трех секунд кнопку блокировки, чтобы заблокировать замки автомобиля, закрыть все окна (полное закрывание)\*.

Нажмите на кнопку блокировки замка двери багажного отделения дважды в течение трёх секунд, чтобы отключить блокировку данного замка.

Нажмите и удерживайте кнопку отпирания двери багажного отделения, чтобы отпереть верхнюю секцию.

\* только в комбинации с электроприводами стеклоподъемников четырех окон.

### Открытие крышки багажного отделения

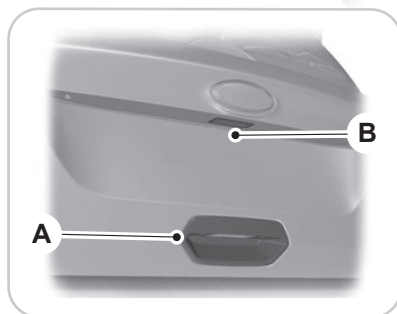

E139497



# Быстрый обзор

Для того чтобы открыть крышку основного багажного отделения, нажмите на переключатель **A**. Замок водительской двери должен быть разблокирован.

Для того чтобы открыть крышку верхней секции багажного отделения, нажмите на переключатель **B**.

См. **Блокировка и разблокировка замков** (стр. 34).

## Доступ без ключа

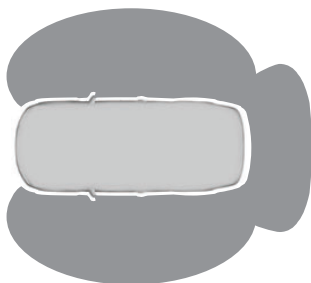

E78276

Для "пассивной" блокировки и разблокировки замков действующий пассивный ключ должен находиться в одной из трёх зон снаружи автомобиля.

## Разблокировка замков

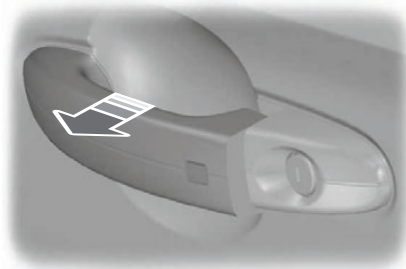

E78278

Чтобы разблокировать все двери (в том числе крышку багажника) и отключить охранную сигнализацию просто потяните на себя ручку любой двери.

## Блокировка замков

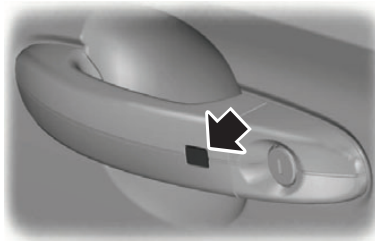

E87384

Кнопки запираения предусмотрены на каждой передней двери.

См. **Система управления замками без помощи ключа** (стр. 37).

## Запуск двигателя без ключа



E85766

Нажмите на кнопку запуска двигателя.

См. **Пуск без помощи ключа** (стр. 116).

## Регулировка положения рулевого колеса

### ПРЕДУПРЕЖДЕНИЕ



Недопустимо регулировать положение рулевого колеса во время движения.

# Быстрый обзор

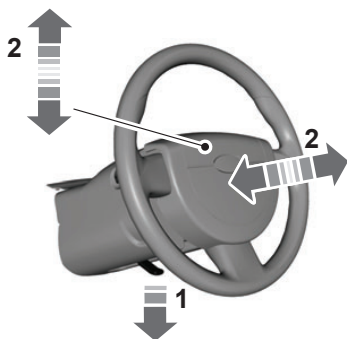

E95178



E95179

## ПРЕДУПРЕЖДЕНИЕ

 При возврате в исходное положение убедитесь, что рычаг блокировки полностью зафиксировался.

См. **Регулировка положения рулевого колеса** (стр. 45).

## Ручной режим управления микроклиматом

Удаление запотевания и наледи с ветрового стекла



E71382

## Быстрый прогрев салона автомобиля



E71377

См. **Ручной режим управления микроклиматом** (стр. 95).

## Автоматическая система климат-контроля

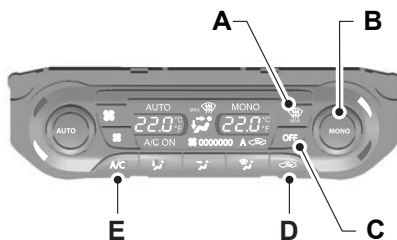

E78730

- A Удаление инея/влаги с ветрового стекла
- B Включение/выключение однозонного режима
- C
- D
- E

# Быстрый обзор

- C Выключение кондиционера
- D Рециркуляция воздуха
- E Включение кондиционера

См. **Автоматический режим управления микроклиматом** (стр. 97).

## Автоматическое включение освещения

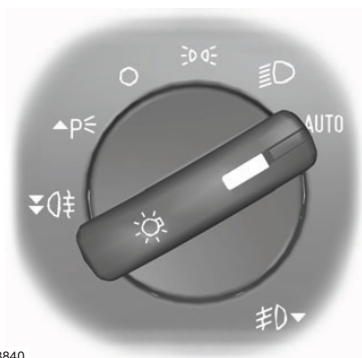

E73840

Фары включаются и выключаются автоматически в зависимости от уровня наружного освещения.

См. **Органы управления осветительным оборудованием** (стр. 53).

## Указатели поворота

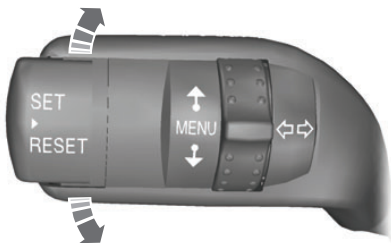

E71098

Если слегка отвести рычаг вверх или вниз, фонари указателей поворота мигнут три раза.

См. **Указатели поворота** (стр. 57).

## Автоматический режим работы стеклоочистителя

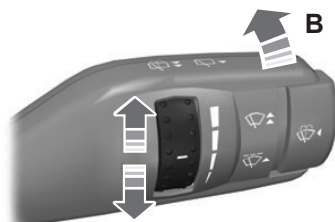

E71014

Переместите рычаг вверх на одну позицию.

Датчик дождя будет непрерывно оценивать количество воды на лобовом стекле и автоматически изменять скорость работы стеклоочистителя.

Отрегулируйте чувствительность датчика дождя с помощью маховичка-регулятора.

См. **Очистители ветрового стекла** (стр. 48).

## Надувные подушки безопасности



E69213

### ПРЕДУПРЕЖДЕНИЕ

 Чтобы исключить риск гибели или травмы ребенка, никогда не устанавливайте на переднее сиденье устройство детской безопасности, направленное назад, если фронтальная подушка безопасности пассажира не отключена.

См. **Безопасность детей** (стр. 19).

См. **Отключение подушки безопасности пассажира** (стр. 30).

## Механическая коробка передач

Передача заднего хода -  
6-ступенчатая коробка передач

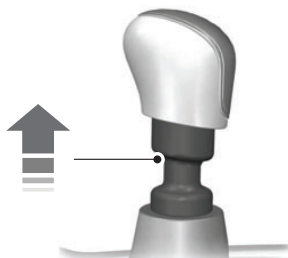

E99067

См. **Механическая коробка передач** (стр. 126).

### Буксировка автомобиля на четырех колесах

#### ПРЕДОСТЕРЕЖЕНИЕ

 Для некоторых комбинаций двигателя и коробки передач не рекомендуется буксировать автомобиль без отрыва ведущих колес от поверхности земли.

См. **Буксировка автомобиля с опорой на четыре колеса** (стр. 161).

# Безопасность детей

## ДЕТСКИЕ СИДЕНЬЯ



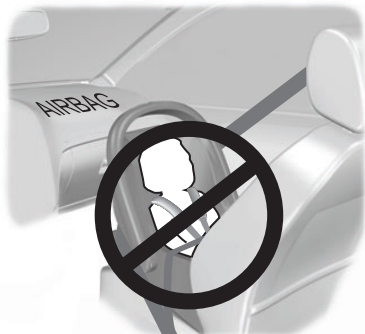

E133140





E68916

### ПРЕДУПРЕЖДЕНИЯ



 Дети ниже 150 см (59 дюймов) должны перевозиться на заднем сиденье в подходящем, одобренном к применению детском кресле.

 Очень опасно! Если напротив сиденья установлена подушка безопасности, не пользуйтесь устройствами детской безопасности, в которых ребенок сидит лицом против хода движения!

 При установке устройств безопасности для детей прочтите и выполняйте указания производителя.

 Не изменяйте конструкцию таких устройств.

### ПРЕДУПРЕЖДЕНИЯ

-  Не держите ребенка на коленях во время движения.
-  Не оставляйте детей в автомобиле без присмотра.
-  Если ваш автомобиль попал в аварию, квалифицированный механик должен проверить состояние устройств безопасности для детей.

**Примечание:** В разных странах действуют разные требования к применению устройств безопасности для детей.

Только те устройства безопасности, которые имеют сертификаты ECE-44.03 (или более поздней версии), проверены и рекомендованы к использованию на вашем автомобиле. Обслуживающий вас дилер предложит вам на выбор различные устройства безопасности.

### Устройства детской безопасности, подходящие для различных весовых категорий

Используйте устройства детской безопасности следующим образом:

# Безопасность детей

## Детская люлька



E68918

Дети весом менее 13 килограммов (29 фунтов) должны перевозиться в детском сиденье, обращенном назад (Группа 0+) и устанавливаемом на заднем сиденье.

## Детское кресло





E68920

Дети весом от 13 до 18 килограммов (от 29 до 40 фунтов) должны перевозиться в детском кресле (Группа 1) на заднем сиденье.

## УСТАНОВКА ДЕТСКОГО СИДЕНЬЯ

### ПРЕДУПРЕЖДЕНИЯ

 Получите консультацию у своего дилера по вопросу последних уточнений компании Ford относительно рекомендуемых детских сидений.

 Очень опасно! Если напротив сиденья установлена подушка безопасности, не пользуйтесь устройствами детской безопасности, в которых ребенок сидит лицом против хода движения!

 При использовании на втором ряду сидений устройства безопасности детей с поддерживающей опорой убедитесь в надежности крепления поддерживающей опоры на крышке подпольного вещевого отделения. Убедитесь в правильности установки в вещевом отделении прокладки из пенопласта и в правильности установки крышки.

 При использовании детского сиденья с ремнем безопасности проследите, чтобы ремень не провисал и не перекручивался.

### ПРЕДОСТЕРЕЖЕНИЕ

 Требуется, чтобы детское сиденье вплотную примыкало к сиденью автомобиля. Возможно, потребуется поднять или снять подголовник. См. **Подголовники** (стр. 105).

# Безопасность детей

**Примечание:** При использовании детского сиденья на переднем пассажирском сиденье последнее необходимо перевести в крайнее заднее положение. Если поясную часть ремня безопасности не удается затянуть без слабину, установите спинку сиденья в полностью вертикальное положение и увеличьте высоту сиденья. См. **Сиденья** (стр. 105).

## Расположение детских удерживающих устройств

Размещение на сиденьях	Весовые категории (вес и возраст ребенка)				
	0	0+	1	2	3
	До 10 кг (22 фунта)	До 13 кг (29 фунтов)	9-18 кг (20-40 фунтов)	15-25 кг (33-55 фунтов)	22-36 кг (49-79 фунтов)
	Детская кроватка		Детское кресло	Вспомогательное сиденье или подушка	
Подушка безопасности переднего пассажира <b>АКТИВНА</b>	X	X	UF <sup>1</sup>	UF <sup>1</sup>	UF <sup>1</sup>
Подушка безопасности переднего пассажира <b>Отключена</b>	U <sup>1</sup>	U <sup>1</sup>	U <sup>1</sup>	U <sup>1</sup>	U <sup>1</sup>
Задние сиденья	U	U	U	U	U

**X** Не подходит для детей данной весовой категории.

**U** Подходит для универсальных детских сидений для детей данной весовой категории.

**U<sup>1</sup>** Подходит для универсальных детских сидений для детей данной весовой категории. Однако мы рекомендуем использовать одобренное детское сиденье и крепить его на заднем сиденье.

**UF<sup>1</sup>** Подходит для универсальных детских сидений, в которых ребенок располагается лицом вперед, соответствующих для детей данной весовой категории. Однако мы рекомендуем использовать одобренное детское сиденье и крепить его на заднем сиденье.

# Безопасность детей

## Детские кресла ISOFIX

Размещение на сиденьях		Весовые категории (вес и возраст ребенка)	
		0+	1
		Лицом назад	Лицом вперед
		До 13 кг (29 фунтов)	9-18 кг (20-40 фунтов)
Переднее сиденье	Размерный класс	Не оборудованное системой ISOFIX	
	Тип сиденья		
Заднее крайнее сиденье ISOFIX	Размерный класс	C, D, E <sup>1</sup>	A, B, B1, C, D <sup>1</sup>
	Тип сиденья	IL <sup>2</sup>	IL <sup>2</sup> , IUF <sup>3</sup>
Заднее центральное сиденье	Размерный класс	Не оборудованное системой ISOFIX	
	Тип сиденья		

**IL** Подходит для определенных систем безопасности для детей ISOFIX **полууниверсальной** категории. Ознакомьтесь с перечнем автомобильных рекомендаций поставщиков по системам безопасности для детей.

**IUF** Подходит для систем безопасности ISOFIX **универсальной** категории с расположением детей лицом вперед, одобренных для детей данной весовой категории и размерного класса ISOFIX.

\* Размерный класс ISOFIX для обеих систем безопасности для детей, **универсальной** и **полууниверсальной**, определяется прописными буквами от **A** до **G**. Идентификационные буквы указываются на системах безопасности для детей ISOFIX.

\*\* На дату публикации рекомендуемым детским сиденьем безопасности группы 0+ ISOFIX является сиденье Britax Roemer Baby Safe. Получите консультацию у своего дилера по вопросу последних уточнений компании Ford относительно рекомендуемых детских сидений.

\*\*\* На дату публикации рекомендуемым детским сиденьем безопасности группы 1 ISOFIX является сиденье Britax Roemer Duo. Получите консультацию у своего дилера по вопросу последних уточнений компании Ford относительно рекомендуемых детских сидений.



# Безопасность детей

## ДЕТСКИЕ АВТОКРЕСЛА-ПОДУШКИ

### ПРЕДУПРЕЖДЕНИЯ

⚠ Не используйте дополнительные кресла или подушки, имеющие лишь поясной ремень безопасности.

⚠ Не устанавливайте дополнительное кресло или подушку, если ремень безопасности плохо натягивается или перекручен.

⚠ Не размещайте ремень безопасности под рукой ребенка или за его спиной.

⚠ Нельзя использовать книги, подушки или полотенца для того, чтобы посадить ребенка повыше.

⚠ Убедитесь, что ребенок сидит прямо.

⚠ Дети весом более 15 килограммов (33 фунтов), но ниже 150 сантиметров ростом (59 дюймов) должны перевозиться в специальном детском кресле или с использованием дополнительной подушки сиденья, позволяющей использовать стандартные ремни безопасности.

### ПРЕДОСТЕРЕЖЕНИЕ

⚠ Если вы устанавливаете детское сиденье на одно из задних посадочных мест, убедитесь, что детское сиденье надежно закреплено на сиденье автомобиля. Возможно, потребуется поднять или снять подголовник. См. **Подголовники** (стр. 105).

## Дополнительное кресло (Группа 2)



E70710

Рекомендуется использовать дополнительное кресло со спинкой вместо дополнительной подушки. Приподнятое расположение кресла позволит разместить плечевой ремень безопасности сиденья для взрослого человека на середине плеча ребенка, а поясной ремень на его бедрах.

## Дополнительная подушка (Группа 3)



E68924

# Безопасность детей

## МЕСТА РАСПОЛОЖЕНИЯ КРЕПЛЕНИЙ ISOFIX

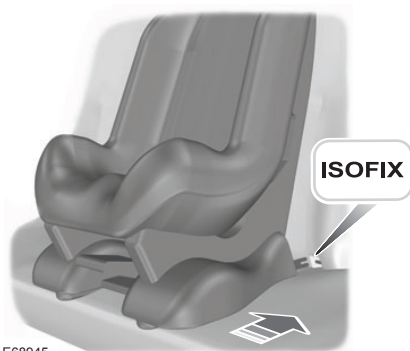

E68945

Вы можете фиксировать детские кресла ISOFIX при помощи специальных креплений ISOFIX.

Ваш автомобиль оснащен точками крепления системы ISOFIX, которые позволяют установить общепризнанные удерживающие приспособления для детей ISOFIX.

В систему ISOFIX входят два жестких рычага на удерживающем приспособлении, точки фиксации которых расположены на заднем сиденье, в месте стыка подушки и спинки.

Для детских сидений, оборудованных верхними лямками крепления, предназначена третья точка крепления. Она используется для фиксации удерживающих устройств, в которых ребенок располагается лицом по ходу движения.

На вашем автомобиле крепление для верхней монтажной лямки расположено на полу багажного отделения.

При установке детского сиденья верхнюю лямку следует пропустить под поднятым подголовником и зафиксировать в креплении на полу багажного отделения. Кронштейн для крепления верхней лямки удерживающих устройств обозначен соответствующей наклейкой.

После установки детского сиденья затяните лямку его крепления, следуя инструкциям изготовителя.

### ПРЕДУПРЕЖДЕНИЕ



Если вы пользуетесь системой ISOFIX, применяйте устройство, предотвращающее опрокидывание. Мы рекомендуем вам пользоваться опорой или верхним страховочным ремнём.

## Фиксация удерживающего приспособления для детей с помощью верхнего страховочного ремня.



E78828

### ПРЕДУПРЕЖДЕНИЕ



Прикрепляйте шнур только к соответствующей точке крепления.

# Безопасность детей

Проведите шнур к точке крепления. Закрепите шнур в соответствии с инструкциями изготовителя.

## ПРЕДУПРЕЖДЕНИЯ



Убедитесь в отсутствии провисания или перекручивания верхней лямки и в ее правильном расположении относительно точки крепления.



Убедитесь в полной и надежной фиксации спинки сиденья в замке крепления.

## ЗАМКИ С ФУНКЦИЕЙ БЛОКИРОВКИ ОТ ОТПИРАНИЯ ДЕТЬМИ

### ПРЕДУПРЕЖДЕНИЕ



Вы не можете открыть двери изнутри, когда используется функция "защиты детей".

## С левой стороны

Поверните против часовой стрелки, чтобы заблокировать, или по часовой стрелке, чтобы разблокировать.

## С правой стороны

Поверните против часовой стрелки, чтобы разблокировать, или по часовой стрелке, чтобы заблокировать.



E112197

# Защита людей, находящихся в автомобиле

## ПРИНЦИПЫ РАБОТЫ

### Надувные подушки безопасности

#### ПРЕДУПРЕЖДЕНИЯ

 Не вносите никакие изменения в конструкцию передка автомобиля. Это может ухудшить эффективность срабатывания подушек безопасности.

 Выдержка из ECE R94.01: Чрезвычайно опасно! Не используйте устройства детской безопасности, установленные передней частью назад на сиденьях, защищаемых спереди подушкой безопасности!

 Пристегивайтесь ремнем безопасности и поддерживайте безопасное расстояние между вами и рулевым колесом. Только правильно пристегнутый ремень безопасности может удержать ваше туловище в том положении, в котором достигается оптимальный эффект срабатывания подушки безопасности. См. **Сидение в правильном положении** (стр. 105).

 Ремонт рулевого колеса, рулевой колонки, сидений, подушек и ремней безопасности должен проводиться только квалифицированным механиком.

 Не закрывайте область перед подушкой безопасности какими-либо предметами. Не прикрепляйте никакие предметы к крышке подушки безопасности.

#### ПРЕДУПРЕЖДЕНИЯ

 Не втыкайте острые предметы в панели салона в тех зонах, где установлены подушки безопасности. Это может привести к повреждению и ухудшить эффективность срабатывания подушек безопасности.

 Используйте чехлы, предназначенные для сидений, оборудованных боковыми подушками безопасности. Установка чехлов должна проводиться квалифицированным механиком.

**Примечание:** При раскрытии подушки безопасности вы услышите громкий хлопок и увидите облако безвредного порошка. Это нормальное явление, на которое можно не обращать внимания.

**Примечание:** Протирайте крышки модулей подушки безопасности только влажной тряпкой.

### Фронтальные подушки безопасности водителя и переднего пассажира

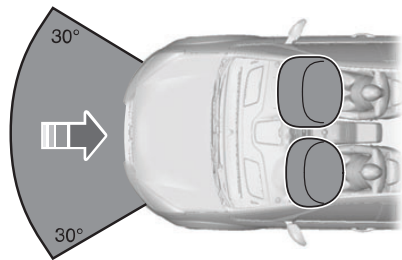

E74302

# Защита людей, находящихся в автомобиле

Фронтальные подушки безопасности водителя и переднего пассажира срабатывают при сильном лобовом ударе или столкновении, произошедшем под углом до 30 градусов слева или справа. Подушка надувается за несколько тысячных долей секунды и сдувается при контакте с пассажирами или водителем, амортизируя таким образом движение тела вперед. При слабых лобовых столкновениях, опрокидывании, задних и боковых столкновениях фронтальные подушки безопасности водителя и переднего пассажира не срабатывают.

## Боковые подушки безопасности



E72658

Боковые подушки безопасности установлены в спинках передних сидений. О наличии боковых подушек безопасности в автомобиле свидетельствует табличка, установленная в салоне.

Боковые подушки безопасности срабатывают при сильном боковом столкновении. Раскрывается только подушка безопасности со стороны столкновения. Подушки надуваются за несколько тысячных долей секунды и сдуваются при контакте с пассажирами или водителем, обеспечивая таким образом защиту области груди и плеч. При слабых боковых столкновениях, переворотах, фронтальных и задних столкновениях боковые подушки безопасности не срабатывают.

## Оконные подушки (шторки) безопасности

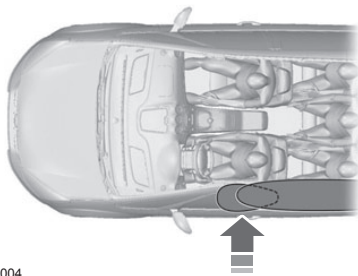

E75004

Шторки безопасности установлены в панели обивки над передними и задними боковыми окнами автомобиля. Рельефные значки на панелях обивки центральных стоек указывают о наличии оконных подушек безопасности в автомобиле.

# Защита людей, находящихся в автомобиле

Шторки безопасности срабатывают при сильном боковом столкновении. Раскрывается только подушка безопасности со стороны столкновения. Подушки надуваются за несколько тысячных долей секунды и сдуваются при контакте с пассажирами или водителем, обеспечивая таким образом защиту головы. При слабых боковых, фронтальных и задних столкновениях, или переворотах оконные подушки безопасности не срабатывают.

## РЕМНИ БЕЗОПАСНОСТИ

### ПРЕДУПРЕЖДЕНИЯ

 Пристегивайтесь ремнем безопасности и поддерживайте безопасное расстояние между вами и рулевым колесом. Только в том случае, если ремень безопасности пристегнут правильно, он способен удерживать тело человека в положении, обеспечивающем максимальную эффективность действия подушки безопасности. **Сидение в правильном положении** (стр. 105).

 Запрещается пристегивать одним ремнем нескольких человек.

 Пристегивайте ремни безопасности к соответствующим замкам.

 Не применяйте ослабшие или перекрученные ремни безопасности.

 Не надевайте толстую одежду. Для достижения оптимального эффекта ремень безопасности должен плотно прилегать к вашему туловищу.

 Наплечная лента ремня безопасности должна пересекать центр плеча, набедренная лента должна плотно облегать бедра.

Замки ремней безопасности водителя и переднего пассажира снабжены преднатяжителями ремней. Преднатяжители ремней безопасности имеют более низкий порог срабатывания, чем подушки безопасности. При слабом столкновении возможно срабатывание только преднатяжителей ремней безопасности.

### Состояние после столкновения

#### ПРЕДУПРЕЖДЕНИЕ

 Ремни, которые при аварии подверглись натяжению, следует заменить; крепления ремней должны быть проверены профессиональным специалистом.

## ПРИСТЕГИВАНИЕ РЕМНЕЙ БЕЗОПАСНОСТИ

#### ПРЕДУПРЕЖДЕНИЕ

 Вставляйте язычок в замок до характерного щелчка. Если ремень безопасности пристегнут неправильно, вы не услышите щелчок.



E74124

# Защита людей, находящихся в автомобиле



E85817

Плавню вытнните ремень из катушки. Если вы резко потянете за ленту ремня, или автомобиль стоит на наклонной плоскости, ремень может заклинить.

Для отсоединения ремня нажмите красную кнопку на его замке. Лента ремня должна плавно, до конца втянуться в катушку.

## РЕГУЛИРОВКА ВЫСОТЫ КРЕПЛЕНИЯ РЕМНЯ БЕЗОПАСНОСТИ



E87511

**Примечание:** Небольшое перемещение вверх опоры верхнего крепления ремня безопасности при нажатии кнопки облегчает разблокировку запорного механизма опоры.

Для того чтобы поднять или опустить регулятор плечевой ветви ремня, нажмите на кнопку блокировки и переместите регулятор в нужном направлении.

## СИСТЕМА ОПРЕДЕЛЕНИЯ НЕПРИСТЕГНУТОГО РЕМНЯ БЕЗОПАСНОСТИ

### ПРЕДУПРЕЖДЕНИЕ



Максимальная защита обеспечивается только тогда, когда вы пристегнуты ремнём безопасности.



Если ремень безопасности не пристегнут, и автомобиль достигает заданной скорости движения, загорается сигнализатор непристегнутого ремня безопасности водительского или переднего пассажирского сиденья и включается предупреждающий звуковой сигнал. Предупреждающий сигнал также загорается, если ремень безопасности водительского или переднего пассажирского сиденья не пристегнут во время движения. Звуковое предупреждение будет выключено через пять минут, но контрольная лампа функции напоминания ремней безопасности будет гореть, пока ремень безопасности водительского или переднего пассажирского сиденья остается непристегнутым.

# Защита людей, находящихся в автомобиле

## Отключение сигнализатора непристегнутого ремня безопасности

Обратитесь к вашему дилеру.

## ИСПОЛЬЗОВАНИЕ РЕМНЕЙ БЕЗОПАСНОСТИ ВО ВРЕМЯ БЕРЕМЕННОСТИ

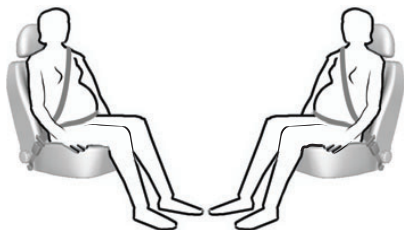

E68587

### ПРЕДУПРЕЖДЕНИЕ

 Ради собственной безопасности и безопасности еще не рожденного малыша размещайте ремень безопасности надлежащим образом. Нельзя пользоваться только плечевым или только поясным ремнем.

Разместите поясной ремень на бедрах ниже живота беременной женщины. Плечевой ремень должен проходить между грудями выше и сбоку от живота.

## ОТКЛЮЧЕНИЕ ПОДУШКИ БЕЗОПАСНОСТИ ПАССАЖИРА

### ПРЕДУПРЕЖДЕНИЕ

 При использовании на переднем сиденье детского удерживающего устройства, в котором ребёнок располагается лицом назад, необходимо отключить фронтальную подушку безопасности переднего пассажира.



E71313

## Управление выключателем подушки безопасности переднего пассажира

### ПРЕДУПРЕЖДЕНИЕ

 Если вам необходимо установить детское удерживающее устройство на переднее сиденье, имеющее фронтальную подушку безопасности, то с помощью специального выключателя следует отключить эту подушку безопасности. Обратитесь за дополнительной информацией к обслуживающему вас дилеру.



# Защита людей, находящихся в автомобиле

**Примечание:** Выключатель подушки безопасности, управляемый ключом зажигания, расположен в перчаточном ящике. Индикатор отключения подушки безопасности выведен на панель приборов.

Если сигнализатор неисправности системы подушек безопасности включается или мигает во время движения, это указывает на неисправность системы. См.

**Сигнализаторы и индикаторы** (стр. 73). Проверьте состояние сигнализатора сразу после снятия детского удерживающего устройства.

## Отключение фронтальной подушки безопасности переднего пассажира

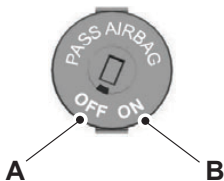

E71312

- A Отключена
- B Включена

Поверните выключатель в положение **A**.

Убедитесь, что после включения зажигания загорается сигнализатор отключения подушки безопасности переднего пассажира.

## Включение фронтальной подушки безопасности переднего пассажира

### ПРЕДУПРЕЖДЕНИЕ



Если вы больше **не**используете на переднем сиденье детское удерживающее устройство, необходимо снова включить фронтальную подушку безопасности переднего пассажира.

Поверните выключатель в положение **B**.

# Ключи и пульты дистанционного управления

## ОБЩАЯ ИНФОРМАЦИЯ О РАДИОЧАСТОТАХ

### ПРЕДОСТЕРЕЖЕНИЯ

! Радиочастота, используемая для дистанционной разблокировки и блокировки замков, может также использоваться для работы других маломощных радиоустройств (например, любительских радиоприемников и передатчиков, медицинского оборудования, беспроводных наушников, пультов дистанционного управления, систем сигнализации и других приборов). Если частота недоступна из-за помех, вы не сможете воспользоваться пультом дистанционного управления блокировкой замков. Для открывания и запираания дверей понадобится ключ.

! Проверьте, заперт ли автомобиль, прежде чем оставлять его без присмотра. Это защитит ваш автомобиль от возможного злонамеренного блокирования частоты.

**Примечание:** Двери могут разблокироваться из-за случайного нажатия на кнопки дистанционного пульта.

Расстояние, на котором действует дистанционная блокировка может отличаться в зависимости от окружающей обстановки.

## ПРОГРАММИРОВАНИЕ ПУЛЬТА ДИСТАНЦИОННОГО УПРАВЛЕНИЯ

Вы можете запрограммировать восемь пультов дистанционного управления для использования на вашем автомобиле (включая поставляемые вместе с автомобилем). За разъяснениями и инструкциями обращайтесь в официальный дилерский центр.

## ЗАМЕНА ЭЛЕМЕНТА ПИТАНИЯ ПУЛЬТА ДИСТАНЦИОННОГО УПРАВЛЕНИЯ



Утилизацию использованных аккумуляторов следует выполнять в соответствии с действующими нормами и правилами. Для выполнения утилизации обратитесь за консультацией в уполномоченный местный орган.



E78284

1. Сдвиньте фиксатор в направлении, показанном стрелкой.
2. Извлеките ключ.

## Ключи и пульты дистанционного управления

---



E105064

3. Окончательно разъедините две половины корпуса пульта, поворачивая отвёртку в месте, указанном на рисунке.

### **ПРЕДОСТЕРЕЖЕНИЕ**



Не касайтесь отвёрткой поверхности батарейки или печатной платы.

4. Воспользовавшись отверткой, осторожно извлеките элемент питания.
5. Установите новую батарейку (3V CR 2032) положительным **+** выводом вниз.
6. Соберите корпус пульта дистанционного управления.
7. Установите стержень ключа.

## БЛОКИРОВКА И РАЗБЛОКИРОВКА ЗАМКОВ

### Центральный замок

Централизованно заблокировать двери можно только в том случае, если они закрыты.

**Примечание:** *Замок водительской двери можно разблокировать с помощью ключа. Это позволяет попасть в автомобиль при неисправности пульта дистанционного управления.*

### Двойное запираение

#### ПРЕДУПРЕЖДЕНИЕ



Не задействуйте двойную блокировку, когда люди или животные находятся в салоне автомобиля. После двойной блокировки разблокировать замки дверей со стороны салона невозможно.



E71961

Двойная блокировка - это мера противоугонной защиты, не позволяющая открыть двери изнутри. Заблокировать замки дверей двойной блокировкой можно только в том случае, если все двери закрыты.

### Подтверждение блокировки и разблокировки замков

После разблокировки замков дверей указатели поворота мигнут однократно.

После блокировки замков дверей указатели поворота мигнут дважды.

**Примечание:** *Указатели поворота мигнут дважды, как только вы активируете центральный замок. Они не будут мигать, если вы нажмете кнопку блокировки на пульте дистанционного управления или повернете ключ второй раз, например при двойной блокировке.*

### Блокировка и разблокировка дверей с помощью ключа

Поверните верхнюю секцию ключа в направлении передка автомобиля, чтобы заблокировать дверь. Поверните верхнюю секцию ключа в направлении задка автомобиля, чтобы разблокировать дверь.

### Двойная блокировка дверей с помощью ключа

Для двойной блокировки замков дверей поверните ключ в положение блокировки дважды в течение трех секунд.

# Замки

## Запирание и отпирание дверей и крышки багажного отделения с помощью дистанционного управления

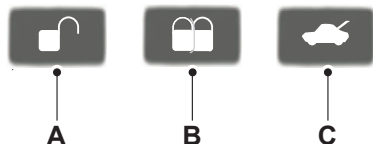

E87379

- A Разблокировать
- B Заблокировать
- C Разблокировка замка крышки багажника

## Запирание дверей и крышки багажного отделения с помощью дистанционного управления

Однократно нажмите на кнопку **B**.

## Двойная блокировка дверей и крышки багажного отделения с помощью дистанционного управления

Дважды нажмите на кнопку **B** в течение трёх секунд.

## Блокировка и разблокировка замков дверей снаружи автомобиля

### Дверь водителя

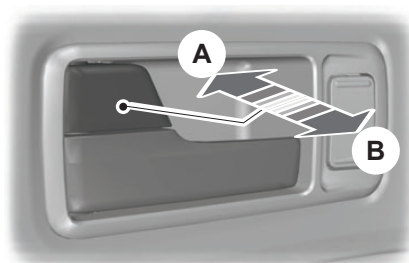

E99606

- A Блокировка замков всех дверей
- B Разблокировка замков всех дверей

### Передние и задние пассажирские двери

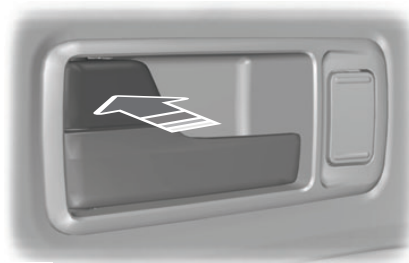

E99607

Для того чтобы заблокировать передние и задние пассажирские двери по отдельности, нажмите кнопку и просто закройте дверь.

## Замки

### Крышка багажного отделения

#### Открытие крышки багажного отделения

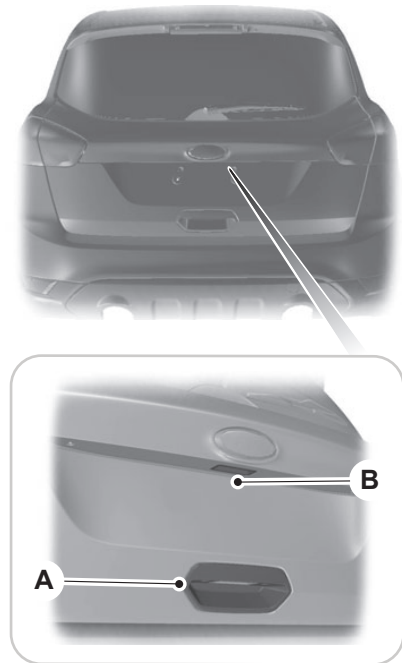

E139497

- A Крышка основного багажного отделения
- B Крышка верхней секции багажного отделения

#### Открытие крышки основного багажного отделения с помощью дистанционного управления

Нажмите кнопку **C** на пульте дистанционного управления дважды в течение трех секунд.

#### Открытие крышки верхней секции багажного отделения с помощью дистанционного управления

Нажмите и удерживайте кнопку **C** на пульте дистанционного управления.

#### Закрывание крышки багажного отделения

#### Крышка верхней секции багажного отделения

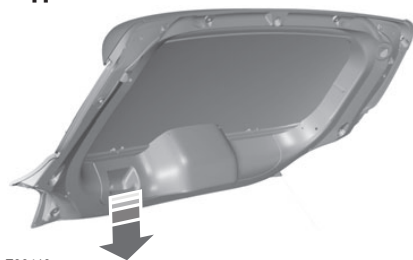

E99410

#### Крышка основного багажного отделения

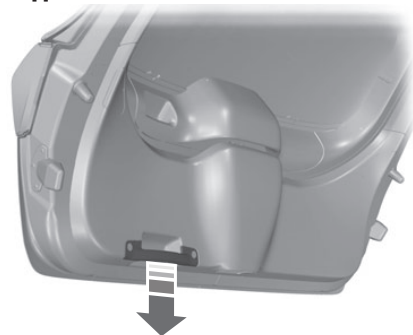

E99470

## Автоматическое повторное запираение

Если вы не открываете какую-либо дверь в течение 45 секунд после разблокировки дверей с помощью дистанционного управления, то все двери заблокируются автоматически. Двери заблокируются и сигнализация вернется к предыдущему состоянию.

## Перепрограммирование функции разблокировки

**Примечание:** После нажатия на кнопку разблокировки на пульте дистанционного управления разблокируются все двери или только водительская дверь и крышка багажного отделения. Повторное нажатие на кнопку разблокировки, разблокирует замки всех дверей.

Одновременно нажмите и удерживайте кнопки блокировки и разблокировки на пульте дистанционного управления не менее четырех секунд; при этом зажигание должно быть выключено. Указатели поворота дважды мигнут, подтверждая, что изменение внесено. См. **Программирование пульта дистанционного управления** (стр. 32).

Для восстановления первоначальной функции разблокировки повторите этот процесс.

## СИСТЕМА УПРАВЛЕНИЯ ЗАМКАМИ БЕЗ ПОМОЩИ КЛЮЧА

### Общие сведения

#### ПРЕДУПРЕЖДЕНИЕ



Система доступа без ключа может не функционировать, если ключ располагается рядом с металлическими предметами или электронными устройствами, например, рядом с мобильными телефонами.

**Примечание:** Если в течение короткого промежутка времени несколько раз потянуть рукоятку (при условии, что система не обнаружит присутствие поблизости правильного пассивного ключа), то система доступа без ключа будет деактивирована на 30 секунд.

Система доступа без ключа не будет работать в следующих случаях:

- Помехи на рабочей частоте пассивного ключа.
- Разряд батареи пассивного ключа.

**Примечание:** Если система доступа без ключа не работает, то для отпирания и запираения замков автомобиля вам потребуется использовать пластинчатый ключ.

Эта система позволяет управлять замками автомобиля без помощи ключа или пульта дистанционного управления.

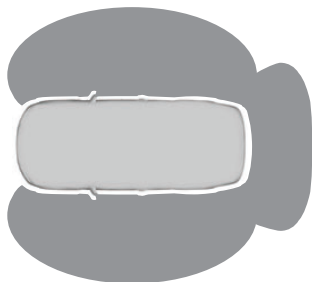

E78276

Для "пассивной" блокировки и разблокировки замков правильный пассивный ключ должен находиться в одной из трёх зон снаружи автомобиля. Эти зоны расположены в радиусе приблизительно 1,5 метра от ручек передних дверей и от ручки задней двери.

## Пассивный ключ

С помощью пассивного ключа можно заблокировать и разблокировать замки автомобиля. Пассивный ключ может использоваться в качестве пульта дистанционного управления. См. **Блокировка и разблокировка замков** (стр. 34).

## Блокировка замков

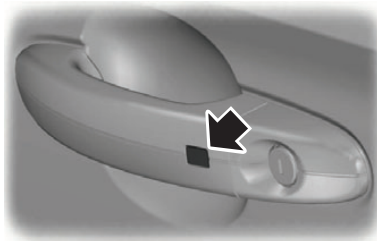

E87384

## ПРЕДУПРЕЖДЕНИЕ



Автомобиль не оснащен функцией самоблокировки замков. Если не нажимать ни одну из кнопок блокировки, все замки останутся разблокированными.

Кнопки запираения предусмотрены на каждой передней двери.

Чтобы активировать функцию центрального запираения и охранную сигнализацию:

- Нажмите один раз на кнопку блокировки.

Чтобы активировать функцию двойной блокировки замков, охранную сигнализацию и датчики проникновения в салон:

- В течение 3 секунд дважды нажмите на кнопку блокировки.

**Примечание:** После момента блокировки автомобиль останется заблокированным в течение приблизительно 3 секунд. Этого предусмотрено для того, чтобы вы могли потянуть ручки дверей для проверки блокировки замков. Когда время задержки истечет, двери разблокируются снова, если в соответствующих зонах около дверей будет находиться пассивный ключ.

## Крышка багажного отделения

**Примечание:** Если пассивный ключ находится внутри багажного отделения, то заднюю дверь невозможно закрыть - при попытках опустить ее дверь будет снова подниматься.

**Примечание:** Если в зоне, примыкающей к двери багажного отделения, система Key Free обнаружит еще один правильный пассивный ключ, то заднюю дверь можно будет закрыть.



# Замки

## Разблокировка замков

**Примечание:** Если замки не были разблокированы в течение более чем трех дней, система Key Free переключается в энергосберегающий режим. Это уменьшает разряд аккумуляторной батареи. Когда система находится в этом режиме, то для разблокировки замков потребуется немного больше времени, чем обычно. После первой же операции по разблокировке замков система выйдет из энергосберегающего режима.

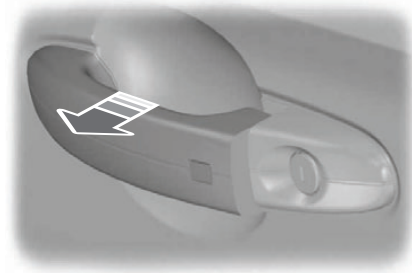

E78278

Потяните одну из дверных ручек или крышку багажника.

**Примечание:** Работоспособный пассивный ключ должен находиться в зоне его действия по отношению к открываемой двери.

Однократное длительное включение указателей поворота подтверждает, что замки всех боковых дверей, крышки багажника и лючка заливной горловины топливного бака разблокированы, а охранная сигнализация отключена.

## Индивидуальная разблокировка замка двери водителя

Если функция разблокировки замков была перепрограммирована таким образом, чтобы при однократном нажатии на кнопку разблокировался замок только водительской двери (См. **Программирование пульта дистанционного управления** (стр. 32). ), то примите во внимание следующее:

Если первой из дверей была открыта водительская дверь, то пассажирские двери и крышка багажника останутся заблокированными. Остальные двери можно разблокировать изнутри салона, нажав кнопку, расположенную около ручки двери водителя. Двери можно разблокировать и по отдельности, потянув за соответствующие внутренние рукоятки.

Если первой была открыта передняя пассажирская дверь или одна из задних пассажирских дверей, то замки **всех** боковых дверей и двери багажного отделения будут разблокированы.

## Деактивированные ключи

Все пассивные ключи, оставленные в автомобиле после блокировки замков, будут деактивированы.

Деактивированные ключи нельзя использовать для включения зажигания или запуска двигателя.

Чтобы этими ключами можно было пользоваться снова, необходимо восстановить из работоспособность.

Чтобы восстановить работоспособность всех ваших пассивных ключей, разблокируйте замки автомобиля при помощи пассивного ключа или пульта дистанционного управления.

# Замки

Все деактивированные пассивные ключи восстановят своё состояние после включения зажигания или запуска двигателя при помощи правильного (рабочего) ключа.

## Блокировка и разблокировка дверей с помощью пластинчатого ключа

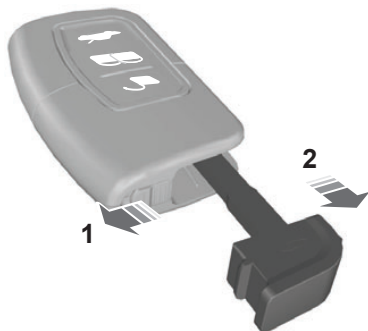

E78284

1. Сдвиньте фиксатор в направлении, указанном стрелкой, и пальцами вытяните стержень запасного ключа из корпуса пассивного ключа.
2. Вставьте пластинчатый ключ в замок.

## ПОЛНОЕ ОТКРЫВАНИЕ/ ЗАКРЫВАНИЕ

С помощью функции полного открывания/закрывания вы также можете управлять электрическими стеклоподъемниками при выключенном зажигании.

**Примечание:** Полное закрывание работает только в случае, если вы правильно установили настройки памяти для каждого стеклоподъемника. См. **Электрические стеклоподъемники** (стр. 68).

## Полное открывание

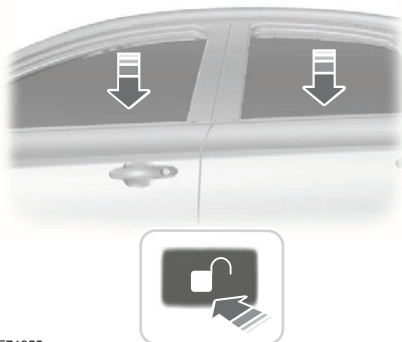

E71955

Чтобы открыть все окна, нажмите кнопку **открывание** и удерживайте ее не менее трех секунд. Чтобы остановить открытие окон, нажмите кнопку **открывание** или **закрывание**.

## Полное закрывание

### ПРЕДУПРЕЖДЕНИЕ



Соблюдайте осторожность при использовании функции полного закрывания. При возникновении опасности нажмите на кнопку на ручке водительской двери, чтобы остановить движение стекол и крышки люка.

**Примечание:** Функция общей блокировки может быть активирована при помощи кнопки на ручке двери водителя. Функцию полного открывания/закрывания можно также активировать кнопками на пассивном ключе.

## Замки

---

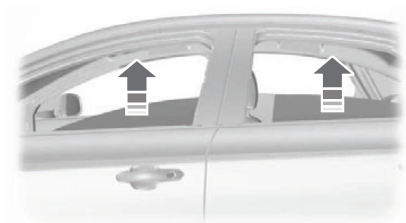

E99679

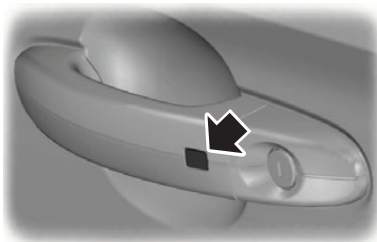

E87384

Чтобы закрыть все окна, нажмите кнопку на ручке двери водителя и удерживайте ее не менее двух секунд. В процессе полного закрывания также действует функция защиты от зацепления пальцев, рук и т. п.

# Иммобилайзер двигателя

---

## ПРИНЦИПЫ РАБОТЫ

Иммобилайзер двигателя - это система противоугонной защиты, которая не позволяет запустить двигатель неправильно запрограммированным ключом.

## ЗАПРОГРАММИРОВАННЫЕ КЛЮЧИ

**Примечание:** *Не допускайте экранировки ключей металлическими предметами. Это может нарушить процесс распознавания ключа приемником.*

**Примечание:** *Если вы потеряете ключ, остальные ключи будет необходимо стереть из памяти и перепрограммировать. За дополнительной информацией обращайтесь к обслуживающему вас дилеру. Сменные ключи необходимо перекодировать вместе с имеющимися ключами.*

Если вы потеряли ключ, сменный ключ можно получить у обслуживающего вас дилера Ford. По возможности сообщите дилеру номер ключа, указанный на ярлыке, которым были снабжены оригинальные ключи. Кроме этого, вы можете получить у обслуживающего вас дилера Ford дополнительные ключи.

## АКТИВАЦИЯ ИММОБИЛАЙЗЕРА ДВИГАТЕЛЯ

Иммобилайзер двигателя включается автоматически через некоторое время после выключения зажигания.

## ОТКЛЮЧЕНИЕ ИММОБИЛАЙЗЕРА ДВИГАТЕЛЯ

Иммобилайзер двигателя отключается автоматически после включения зажигания правильно кодированным ключом.

При этом на панели приборов примерно на три секунды включается соответствующий индикатор. Если индикатор остается включенным или мигает в течение одной минуты, а затем включается через неодинаковые интервалы времени, то это свидетельствует о том, что ключ не распознан системой. Извлеките ключ из замка зажигания и вставьте его еще раз.

Если запустить двигатель с помощью правильно кодированного ключа не удалось, это говорит о неисправности системы. Иммобилайзер должен быть незамедлительно проверен.

# Сигнализация

## АКТИВАЦИЯ СИГНАЛИЗАЦИИ

Система активируется после блокировки замков автомобиля и препятствует попыткам посторонних лиц открыть двери салона, капот или багажное отделение, а также снять автомагнитолу.

В случае несанкционированного открывания двери салона, багажного отделения или капота в течение 30 секунд звучит сигнал тревоги. Лампы аварийной световой сигнализации мигают в течение пяти минут.

Сигнализация срабатывает снова при любой новой попытке запустить двигатель без зарегистрированного ключа или извлечь автомагнитолу.

## Автоматическая задержка активации

20-секундная задержка активации охранной сигнализации начинается с момента блокировки всех дверей салона, багажного отделения и капота.

## Датчики контроля салона



E71401

## ПРЕДУПРЕЖДЕНИЕ



Эта система функционирует правильно только в том случае, если полностью закрыты все окна.

Кроме того, датчики, расположенные на корпусе плафона освещения салона, не должны быть ничем закрыты. Перемещение находящихся в салоне людей, животных и каких-либо движущихся предметов не вызывает срабатывания системы охранной сигнализации.

Эта система защищает автомобиль от проникновения посторонних лиц, контролируя любые перемещения, происходящие внутри автомобиля.

В случае несанкционированного проникновения в салон автомобиля система срабатывает так же, как и обычная система охранной сигнализации.

Датчики системы размещены в плафоне освещения салона.

## Все, за исключением Великобритании и Ирландии

Система охранной сигнализации с датчиками объемного контроля салона активируется при включении функции двойной блокировки замков.

## Только для Великобритании и Ирландии

Система охранной сигнализации с датчиками объемного контроля салона активизируется при включении функции центральной блокировки замков.

Для отключения датчиков салона нажмите на переключатель рядом с ручкой водительской двери.

## ОТКЛЮЧЕНИЕ СИГНАЛИЗАЦИИ

Систему можно отключить в любой момент, разблокировав замок двери (даже при работающей сирене охранной сигнализации) снаружи автомобиля.

Система будет отключена в следующих случаях:

- В радиусе действия находится действующий пассивный ключ.
- Нажата кнопка разблокировки на пульте дистанционного управления.
- В салоне автомобиля находится действующий пассивный ключ, и вы выжимаете педаль сцепления (в варианте с МКП) или тормозную педаль (в варианте с АКП).
- Ключ вставляется в держатель.

Система крышки багажного отделения отключается в следующих случаях:

- В радиусе действия находится действующий пассивный ключ.
- Нажата кнопка разблокировки крышки багажного отделения на пульте дистанционного управления.

## Только для Великобритании и Ирландии

Если замки автомобиля разблокированы при помощи ключа, то спустя 12 секунд после открывания водительской двери начнёт работать предупреждающий сигнал. В течение этого периода следует отключить систему охранной сигнализации.

# Рулевое колесо

## РЕГУЛИРОВКА ПОЛОЖЕНИЯ РУЛЕВОГО КОЛЕСА

### ПРЕДУПРЕЖДЕНИЕ



Недопустимо регулировать положение рулевого колеса во время движения.

**Примечание:** Убедитесь в том, что вы сидите в правильной позе. См. **Сидение в правильном положении** (стр. 105).

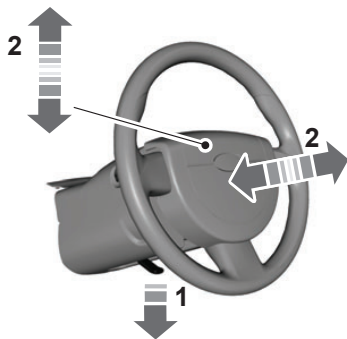

E95178



E95179

### ПРЕДУПРЕЖДЕНИЕ



При возврате в исходное положение убедитесь, что рычаг блокировки полностью зафиксировался.

## УПРАВЛЕНИЕ АУДИОСИСТЕМОЙ

При помощи панели управления аудиосистемой выберите режим работы аудиосистемы: радиоприемник, воспроизведение CD-дисков или компакт-кассет.

Система дистанционного управления позволяет управлять следующими функциями:

### Регулировка громкости

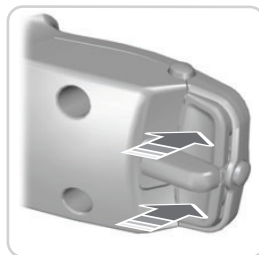

E78046

Для увеличения громкости нажмите верхнюю кнопку на задней части рычага дистанционного управления.

## Рулевое колесо

Для уменьшения громкости нажмите нижнюю кнопку на задней части рычага дистанционного управления.

### Поиск



E78047

Переместите рычаг вверх или вниз:

- В **режиме радиоприемника** будет выполнен поиск ближайшей радиостанции с меньшей или большей частотой вещания в данном диапазоне.
- В **режиме воспроизведения компакт-дисков** произойдет переход к последующей или предыдущей записи на диске.

### Настройка (кнопка "Mode")

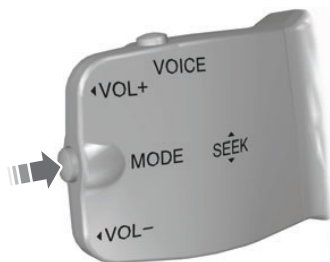

E78048

Коротко нажмите и отпустите кнопку, расположенную сбоку.

- В **режиме радиоприемника** будет выполнен поиск ближайшей предварительно настроенной радиостанции.
- В **режиме CD** произойдет выбор следующего диска, если на автомобиле установлен CD-чейнджер.
- Во **всех режимах** будет прерван прием транслируемой по радио дорожной информации.

Нажмите и удерживайте кнопку, расположенную сбоку:

- В **режиме радиоприемника** произойдет смена частотного диапазона принимаемых радиосигналов.



## Рулевое колесо

---

### ГОЛОСОВОЕ УПРАВЛЕНИЕ



E78049

Чтобы включить или выключить голосовое управление, нажмите кнопку, расположенную сверху.

Дополнительная информация: См. **Голосовое управление** (стр. 238).

# Стеклоочистители и стеклоомыватели

## ОЧИСТИТЕЛИ ВЕТРОВОГО СТЕКЛА

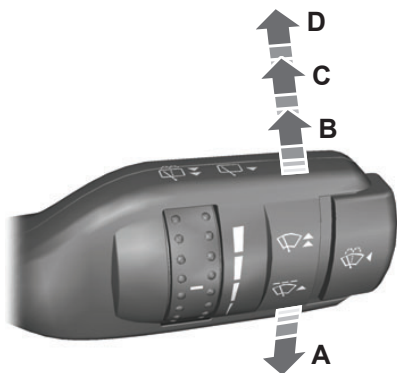

E71012

- A Однократная очистка
- B Прерывистый или автоматический режим работы
- C Нормальный режим работы стеклоочистителей
- D Режим ускоренной очистки

## Прерывистый режим работы

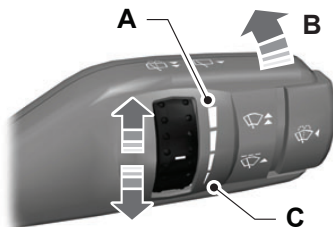

E71013

- A Длинные интервалы между взмахами щеток
- B Прерывистый режим работы
- C Короткие интервалы между взмахами щеток

## Система автоматической работы стеклоочистителя

Некоторые автомобили, не оборудованные датчиком дождя, имеют систему изменения скорости работы стеклоочистителя в зависимости от скорости автомобиля.

При снижении скорости автомобиля до скорости шага или при остановке скорость работы стеклоочистителя понижается на один уровень.

При разгоне автомобиля стеклоочиститель опять начинает работать на выбранной вами скорости.

Перемещение рычага управления стеклоочистителем при включённой системе вызовет её отключение.

При очередном замедлении или остановке автомобиля система будет вновь активирована.

# Стеклоочистители и стеклоомыватели

## АВТОМАТИЧЕСКИЕ СТЕКЛООЧИСТИТЕЛИ

### ПРЕДОСТЕРЕЖЕНИЯ

- ❗ Не включайте автоматический режим работы в сухую погоду. Датчик дождя очень чувствительный, поэтому стеклоочистители могут сработать при попадании на ветровое стекло грязи, влаги или насекомых.
- ❗ Если щетки стеклоочистителя начали оставлять полосы воды и разводы, их следует заменить. В противном случае датчик дождя будет продолжать определять наличие воды на ветровом стекле, и стеклоочистители будут срабатывать, даже если большая часть ветрового стекла сухая.
- ❗ Перед включением автоматического режима при обледенении ветрового стекла полностью разморозьте его.
- ❗ Выключайте автоматический режим работы стеклоочистителей перед мойкой автомобиля.

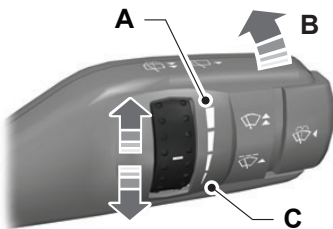

E71013

- A Низкая чувствительность
- B Оп (Вкл.)
- C Высокая чувствительность

Находясь в автоматическом режиме, стеклоочистители не начнут работать, пока на ветровом стекле не будет обнаружена вода. Датчик дождя будет непрерывно измерять количество влаги на ветровом стекле и автоматически изменять скорость работы стеклоочистителей.

Отрегулируйте чувствительность датчика дождя с помощью маховичка-регулятора. При установке низкой чувствительности стеклоочистители будут срабатывать, если датчик определит, что на ветровом стекле находится большое количество воды. При установке высокой чувствительности стеклоочистители будут срабатывать, если датчик определит, что на ветровом стекле находится небольшое количество воды.

## ОМЫВАТЕЛИ ВЕТРОВОГО СТЕКЛА



E71016

### ПРЕДУПРЕЖДЕНИЕ

- ⚠ Продолжительность одного цикла работы системы омывателя не должна превышать 10 секунд. Никогда не включайте систему при пустом бачке омывателя.

# Стеклоочистители и стеклоомыватели

Нажатие кнопки на конце рычага вызовет совместную работу стеклоочистителя и омывателя.

После отпускания кнопки стеклоочиститель выключится через некоторое время.

## ОЧИСТИТЕЛИ И ОМЫВАТЕЛИ ЗАДНЕГО СТЕКЛА

### Прерывистый режим работы



E71017

Потяните рычаг в сторону рулевого колеса.

### Очистка стекол при включении передачи заднего хода

Очиститель заднего стекла будет включаться автоматически при включении передачи заднего хода, если:

- стеклоочиститель заднего стекла не был включен ранее;
- рычаг управления стеклоочистителем находится в положении **A**, **B**, **C** или **D** и
- работает передний стеклоочиститель (положение **B**).

Очиститель заднего стекла начнет работать с тем же интервалом, что и очиститель ветрового стекла (со скоростью прерывистой или обычной очистки).

### Омыватель заднего окна



E71018

### ПРЕДУПРЕЖДЕНИЕ

 Продолжительность одного цикла работы системы омывателя не должна превышать 10 секунд. Никогда не включайте систему при пустом бачке омывателя.

Если потянуть рычаг по направлению к рулевому колесу, очиститель и омыватель начнут работать совместно.

Когда цикл работы стеклоочистителей и омывателя завершен, щетки стеклоочистителя сделают паузу, а затем выполнят еще один рабочий цикл, чтобы окончательно очистить стекло.

Через некоторое время после отпускания рычага стеклоочиститель выключится.

### ОМЫВАТЕЛИ ФАР

Омыватели фар работают совместно с омывателями ветрового стекла при включенных фарах.

# Стеклоочистители и стеклоомыватели

**Примечание:** Для предотвращения быстрого опустошения бачка омывателя, при включении одних омывателей ветрового стекла омыватели фар не включаются.

## ПРОВЕРКА ЩЕТОК СТЕКЛООЧИСТИТЕЛЕЙ

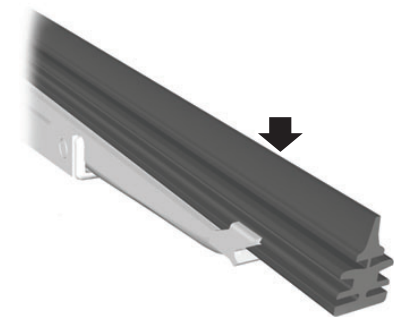

E66644

Проведите подушечками пальцев по кромке щетки стеклоочистителя.

Очищайте рабочие кромки щеток стеклоочистителей при помощи воды и мягкой губки.

## ЗАМЕНА ЩЕТОК СТЕКЛООЧИСТИТЕЛЕЙ

### Щётки очистителя ветрового стекла

#### ПРЕДОСТЕРЕЖЕНИЯ

**!** Чтобы поменять щетки очистителя ветрового стекла, установите их в служебное положение.

#### ПРЕДОСТЕРЕЖЕНИЯ

**!** Вы можете использовать служебное положение в зимнее время для облегчения очистки щёток от льда и снега. Щётки очистителя лобового стекла возвратятся в нормальное положение после того, как вы включите зажигание. Поэтому перед включением зажигания убедитесь, что наружная поверхность лобового стекла полностью очищена от снега и льда.

#### Рабочее положение



E85833

# Стеклоочистители и стеклоомыватели

## Электродвигатель стеклоочистителя заднего окна

1. Поднимите рычаг стеклоочистителя.

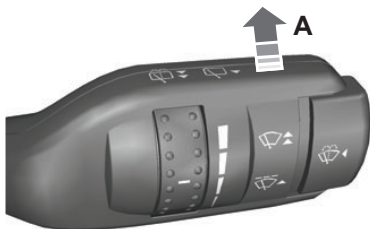

E99280

1. Включите зажигание.
2. Переведите рычаг очистителя в положение **A** и выключите зажигание, как только щетки очистителя достигнут сервисного положения.

### Замена щёток очистителя ветрового стекла

Установите щётки в служебное положение и поднимите рычаги щёток.

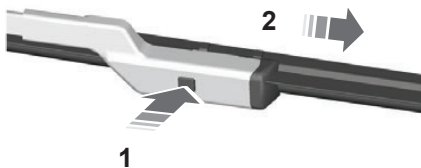

E72899

1. Нажмите на фиксирующую кнопку.
2. Снимите щётку.

**Примечание:** Проверьте надёжность фиксации щётки стеклоочистителя.

3. Установка выполняется в обратной последовательности.

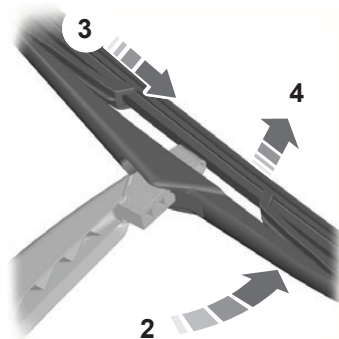

E86456

2. Расположите щётку под требуемым углом по отношению к рычагу щётки.
3. Отсоедините щетку от рычага.
4. Снимите щётку.

**Примечание:** Проверьте надёжность фиксации щётки стеклоочистителя.

5. Установка выполняется в обратной последовательности.

# Осветительное оборудование

## ОРГАНЫ УПРАВЛЕНИЯ ОСВЕТИТЕЛЬНЫМ ОБОРУДОВАНИЕМ

### Переключатель приборов наружного освещения

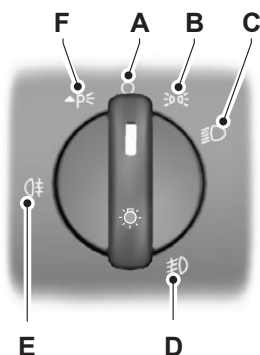

E71094

- A Выкл.
- B Передние и задние габаритные фонари
- C Фары
- D Передние противотуманные фары
- E Задние противотуманные фонари
- F Стояночные фонари

### Стояночные фонари

#### ПРЕДОСТЕРЕЖЕНИЕ



Включение стояночных фонарей в течение длительного времени может привести к разряду аккумуляторной батареи.

Выключите зажигание.

Нажмите на переключатель приборов наружного освещения и поверните его в положение **F**.

### Дальний и ближний свет фар



E71095

Для переключения между ближним и дальним светом фар потяните рычаг подрулевого переключателя до упора по направлению к рулевому колесу.

### Сигнализация дальним светом фар

Слегка потяните рычаг в сторону рулевого колеса.

### Освещение для безопасного подхода к дому (после окончания поездки)

Выключите зажигание и включите фары, потянув рычаг указателей поворота в сторону рулевого колеса (до упора). Раздастся короткий звуковой сигнал. Фары автоматически выключатся через три минуты (если открыта хотя бы одна дверь) или через 30 секунд после закрывания последней двери.

Если после того, как была закрыта последняя дверь, в течение 30 секунд открыть любую дверь, то включится таймер трехминутной задержки выключения осветительных приборов.

# Осветительное оборудование

Функция задержки выключения осветительных приборов может быть отключена либо повторным нажатием рычага указателей поворота в сторону рулевого колеса, либо включением зажигания.

## СВЕТОВОЕ ОБОРУДОВАНИЕ ДНЕВНОГО ВРЕМЕНИ

Данные лампы загораются, только когда включено зажигание.

## АВТОМАТИЧЕСКОЕ УПРАВЛЕНИЕ ВКЛЮЧЕНИЕМ ВНЕШНЕГО ОСВЕЩЕНИЯ

### ПРЕДУПРЕЖДЕНИЕ



При сложных погодных условиях может потребоваться ручное включение фар автомобиля.

**Примечание:** При включении автоматического управления приборами наружного освещения, если система включила фары, вы можете включить только дальний свет.

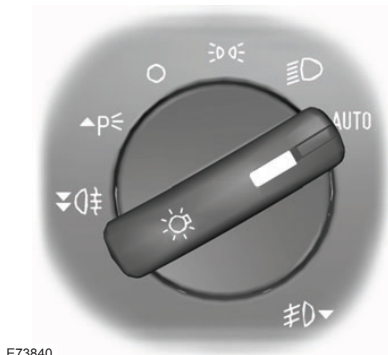

E73840

Фары включаются и выключаются автоматически в зависимости от уровня наружного освещения.

## ПЕРЕДНИЕ ПРОТИВОТУМАННЫЕ ФАРЫ



E71096

### ПРЕДУПРЕЖДЕНИЕ



Используйте передние противотуманные фары, только если видимость значительно ограничена из-за тумана, снега или дождя.

**Примечание:** Если включено автоматическое управление приборами наружного освещения, вы не можете включить передние противотуманные фары.



# Осветительное оборудование

## ЗАДНИЕ ПРОТИВОТУМАННЫЕ ФОНАРИ



E71097

### ПРЕДУПРЕЖДЕНИЕ

 Не используйте задние противотуманные фонари в условиях дождя или снегопада когда расстояние видимости превышает 50 метров.

**Примечание:** Если включено автоматическое управление приборами наружного освещения, вы не можете включить задние противотуманные фонари.

## КОРРЕКЦИЯ НАКЛОНА СВЕТОВЫХ ПУЧКОВ ФАР

**Примечание:** Автомобили с ксеноновыми фарами оборудованы автоматической коррекцией наклона их световых пучков.

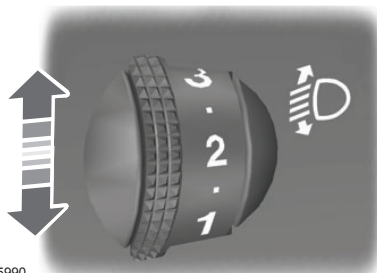

E65990

Вы можете отрегулировать наклон световых пучков фар в соответствии с загрузкой автомобиля.

## Рекомендуемые положения регулятора:

Нагрузка		Груз в багажном отделении <sup>1</sup>	Положение регулятора
Передние сиденья	Задние сиденья		
1-2	-	-	0
1-2	3	-	1
1-2	3	Макс.	1,5
1	-	Макс.	3

<sup>1</sup> См. Табличка с идентификационным номером автомобиля (стр. 195).

# Осветительное оборудование

## АВАРИЙНАЯ СВЕТОВАЯ СИГНАЛИЗАЦИЯ



Расположение элементов: См. **Быстрый обзор** (стр. 11).

**Примечание:** В зависимости от Правил дорожного движения и прочих законов, действующих в той стране, где был произведен ваш автомобиль, лампы аварийной световой сигнализации могут мигать также при экстренном торможении.

## АДАПТИВНАЯ СИСТЕМА ГОЛОВНОГО СВЕТА

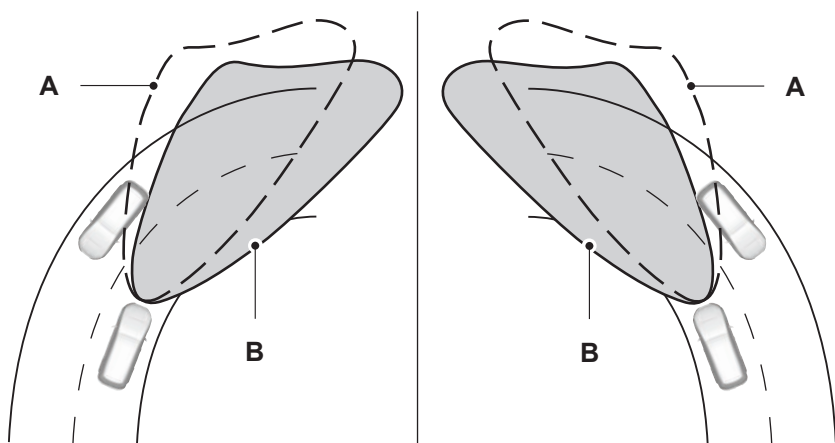

E72897

- A без системы AFS
- B с системой AFS

## Осветительное оборудование

Система адаптивного головного света изменяет направление ближнего света фар в зависимости от скорости автомобиля и угла поворота рулевого колеса. Это позволяет улучшить освещение дороги при движении ночью и избежать ослепления водителей встречных автомобилей.

При повороте рулевого колеса на остановленном автомобиле фары также меняют направление. Для предотвращения ослепления водителей встречного транспорта они поворачиваются только в сторону пассажира.

Система отключается при включении системы наружного освещения в дневное время или при движении задним ходом.

Чтобы активировать систему AFS при включённой системе наружного освещения в дневное время, переведите рукоятку управления осветительными приборами в положение **С**. См. **Органы управления осветительным оборудованием** (стр. 53).

Если система неисправна, на информационном дисплее высветится соответствующее сообщение, а индикатор фар начнет мигать. См. **Информационные сообщения** (стр. 86). Фары вернутся в фиксированное центральное положение или положение ближнего света. Как можно скорее проверьте систему.

## УКАЗАТЕЛИ ПОВОРОТА

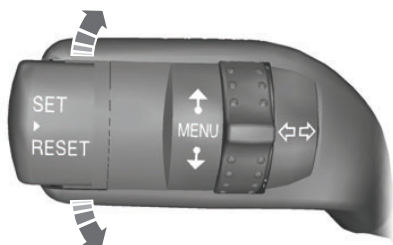

E71098

**Примечание:** Слегка нажмите на рычаг вверх или вниз, чтобы индикаторы поворота мигнули три раза.

## ПЛАФОНЫ ВНУТРЕННЕГО ОСВЕЩЕНИЯ

### Центральный плафон освещения салона

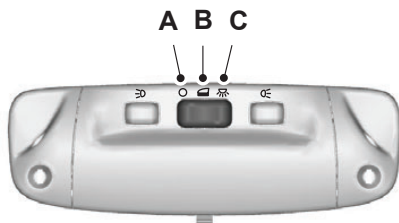

E71945

- A Вентилятор выключен
- B Действие от контактов дверей
- C Включено

# Осветительное оборудование

Если переключатель находится в положении **В**, то лампа центрального плафона освещения салона загорится при открывании или разблокировании замка боковой двери или двери багажного отделения. Если при выключенном зажигании вы оставите открытой дверь автомобиля, то, во избежание разрядки аккумуляторной батареи, через некоторое время центральный плафон освещения будет автоматически выключен. Чтобы ее включить, на короткое время включите зажигание.

Также лампа освещения салона загорится, когда вы выключите зажигание. Она автоматически погаснет через некоторое время или когда вы запустите двигатель.

Если при выключенном зажигании вы установите переключатель в положение **С**, то загорится плафон освещения салона. Через некоторое время она погаснет, чтобы предотвратить разрядку аккумуляторной батареи. Чтобы включить лампу, на короткое время включите зажигание.

## Плафоны местного освещения (для чтения)

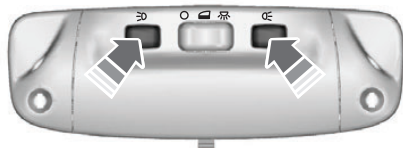

E71946

Если вы выключите зажигание, то, во избежание разрядки аккумуляторной батареи, через некоторое время лампы для чтения автоматически погаснут. Чтобы включить лампы, на короткое время включите зажигание.

## Лампа подсветки зеркала

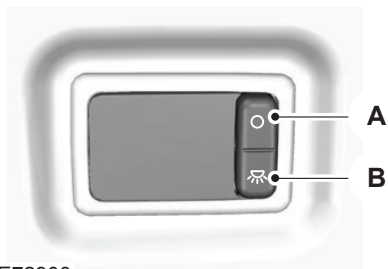

E72900

- A Вентилятор выключен
- B Включено

Если вы выключите зажигание, то, во избежание разрядки аккумуляторной батареи, через некоторое время лампы подсветки зеркала погаснут. Чтобы включить лампы, на короткое время включите зажигание.

## СНЯТИЕ ФАРЫ

### ПРЕДУПРЕЖДЕНИЕ



Замену ксеноновых ламп должен производить персонал, имеющий необходимые навыки. Есть опасность поражения электрическим током.

1. Откройте капот. См. **Открытие и закрытие капота** (стр. 163).

## Осветительное оборудование

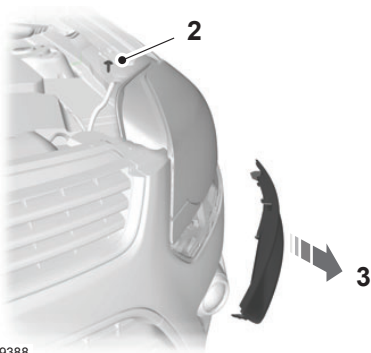

E99388

2. Выверните винт.
3. Снимите панель отделки с помощью подходящего инструмента.

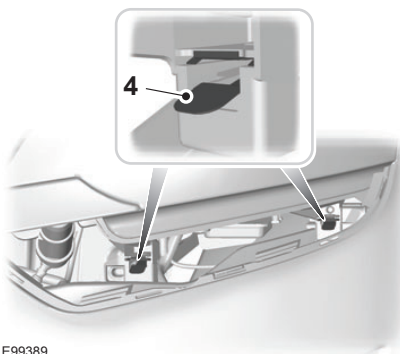

E99389

4. Освободите зажимы.



E99390

5. Отсоедините штекерный разъем.
6. Отсоедините шланг омывателя фары.
7. Снимите модуль фары.

**Примечание:** При установке фары убедитесь, что вы полностью закрепили фару в зажимах крепления.

## ЗАМЕНА ЛАМП

### ПРЕДУПРЕЖДЕНИЯ

- ⚠ Выключите приборы освещения и зажигание.
- ⚠ Перед снятием лампы подождите некоторое время, чтобы она остыла.
- ⚠ Замену ксеноновых ламп должен производить персонал, имеющий необходимые навыки. Есть опасность поражения электрическим током.

### ПРЕДОСТЕРЕЖЕНИЯ

- ⚠ Не прикасайтесь к стеклянной колбе лампы.

# Осветительное оборудование

## ПРЕДОСТЕРЕЖЕНИЯ

- !** Устанавливайте только подходящие по техническим требованиям лампы. См. **Таблица технических характеристик ламп** (стр. 66).

## Фара головного света

### Рычаг указателей поворота

1. Снимите модуль фары. См. **Снятие фары** (стр. 58).

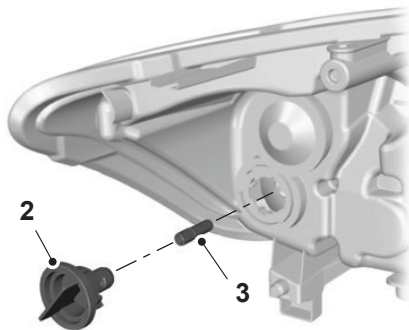

E99482

2. Поверните против часовой стрелки и снимите патрон лампы.
3. Осторожно вдавите лампу в патрон, поверните против часовой стрелки и извлеките лампу наружу.

### Дальний и ближний свет фар

**Примечание:** Снимите крышки для обеспечения доступа к лампам.

1. Снимите модуль фары. См. **Снятие фары** (стр. 58).

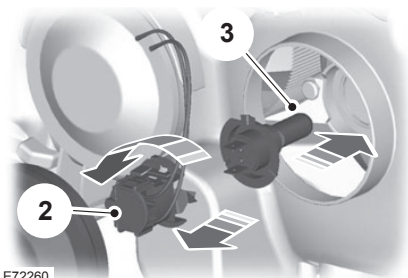

E72260

2. Поверните против часовой стрелки и снимите патрон лампы.
3. Извлеките лампу.

### Габаритные фонари

1. Снимите модуль фары. См. **Снятие фары** (стр. 58).

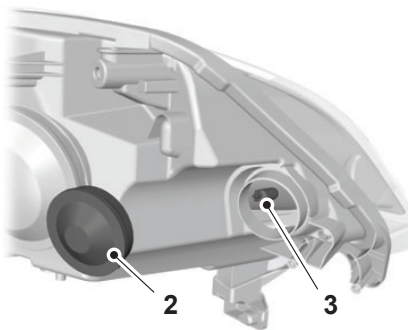

E99437

2. Снимите панель.
3. Вытяните патрон в сборе с лампой и извлеките его. Извлеките лампу.

### Лампы для дневного времени

**Примечание:** Это необслуживаемые элементы, поэтому в случае их неисправности следует обратиться к дилеру.

## Осветительное оборудование



E139892

### Боковые повторители указателей поворота



E99397

1. Снимите панель.

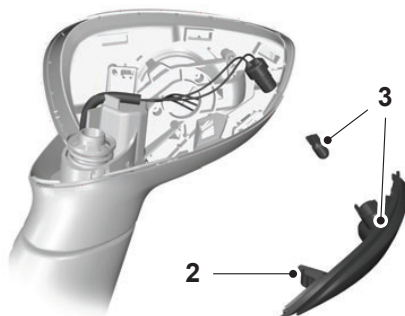

E99398

2. Освободите крепежный зажим.
3. Снимите лампу и патрон лампы. Извлеките лампу.

### Лампа подсветки входа



E72264

**Примечание:** Поверните стекло зеркала до конца внутрь.

1. Установите отвертку в зазор между краем корпуса зеркала и его стеклом и отсоедините металлический фиксатор.

## Осветительное оборудование

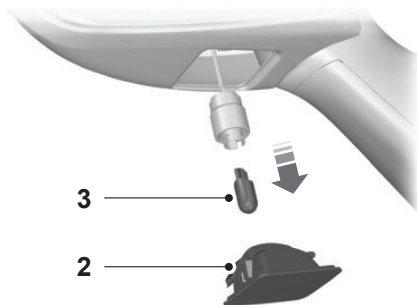

E72265

2. Снимите модуль лампы.
3. Извлеките лампу.

### Передние противотуманные фары

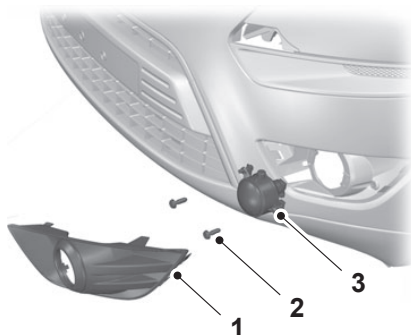

E99405

**Примечание:** Узел лампы и патрона противотуманной фары является неразборным.

1. Снимите крышку с помощью подходящего инструмента.
2. Выверните винты.
3. Снимите модуль лампы.

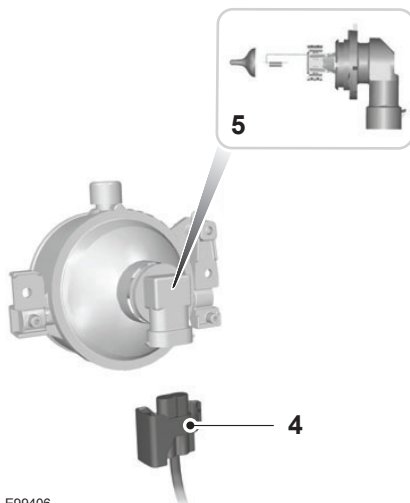

E99406

4. Отсоедините штекерный разъем.
5. Поверните против часовой стрелки и снимите патрон лампы.

### Задние противотуманные фары

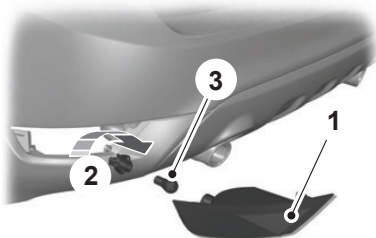

E107752

1. Аккуратно извлеките лампу.
2. Поверните против часовой стрелки и снимите патрон лампы.
3. Извлеките лампу.



# Осветительное оборудование

## Задние фонари

### Указатель поворота и фонарь заднего хода



E99407

1. Снимите панель отделки.

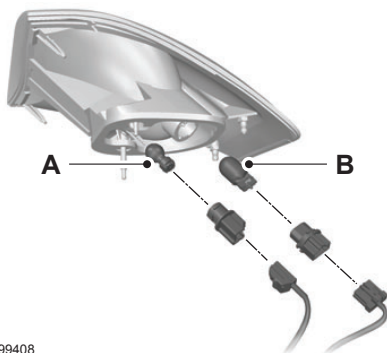

E99408

- A Рычаг указателей поворота
- B Фонарь заднего хода

2. Отсоедините штекерный разъем.
3. Поверните против часовой стрелки и снимите патрон лампы.
4. Извлеките лампу.

## Задний фонарь и стоп-сигнал

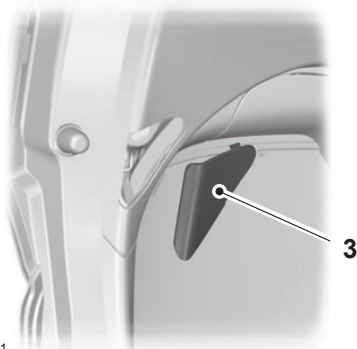

E99411

1. Снимите панель отделки.

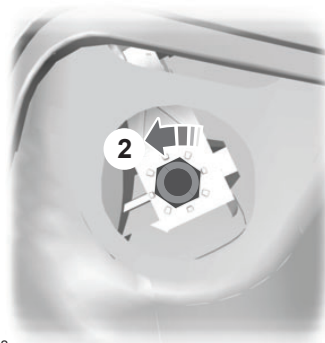

E99412

2. Отверните гайку.

# Осветительное оборудование

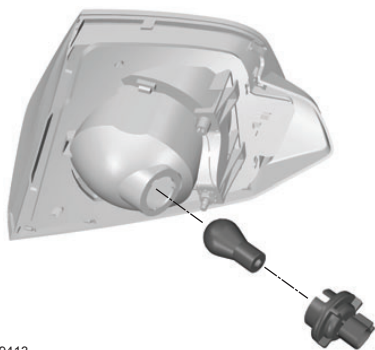

E99413

3. Осторожно вдавите лампу в патрон, поверните против часовой стрелки и извлеките лампу наружу.

## Центральный стоп-сигнал

**Примечание:** Светодиодная панель не является обслуживаемым элементом, при возникновении ее неисправности необходимо обратиться в дилерский центр.

## Фонарь подсветки регистрационного знака

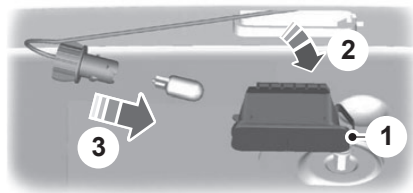

E72789

1. Осторожно освободите пружинный держатель.
2. Снимите модуль лампы.
3. Извлеките лампу.

## Плафон освещения салона

**Автомобили, не оборудованные датчиками проникновения в салон**

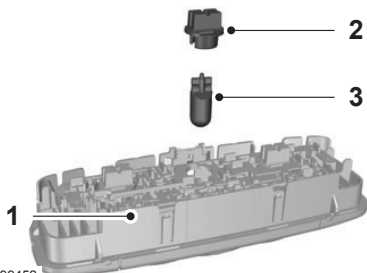

E99452

1. Осторожно открепите модуль лампы.
2. Поверните против часовой стрелки и снимите патрон лампы.
3. Извлеките лампу.

**Автомобили, оборудованные датчиками проникновения в салон**

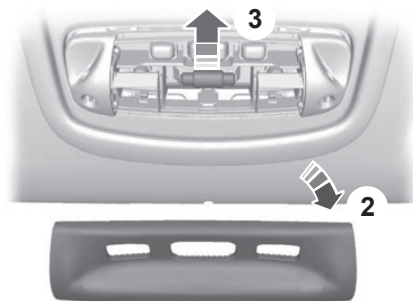

E72787

1. Осторожно подденьте рассеиватель подходящим инструментом.
2. Снимите рассеиватель.
3. Извлеките лампу.

# Осветительное оборудование

## Плафоны местного освещения (для чтения)

Автомобили, не оборудованные датчиками проникновения в салон

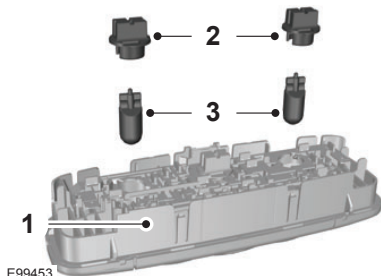

1. Осторожно открепите модуль лампы.
2. Поверните против часовой стрелки и снимите патрон лампы.
3. Извлеките лампу.

Автомобили, оборудованные датчиками проникновения в салон

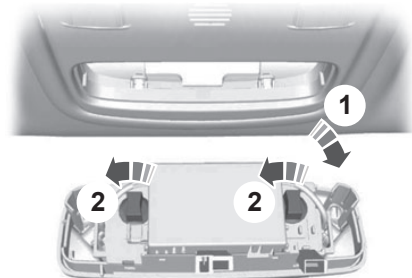

1. Осторожно открепите модуль лампы.
2. Поверните против часовой стрелки и снимите патрон лампы.

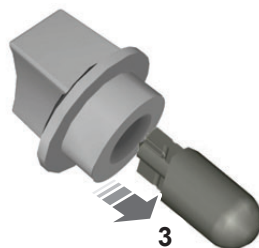

3. Извлеките лампу.

## Лампа подсветки зеркала

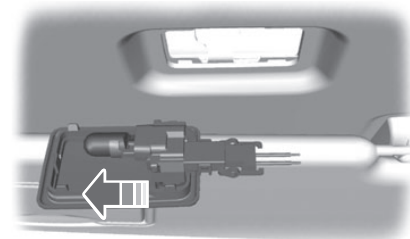

1. Осторожно открепите модуль лампы.
2. Извлеките лампу.

# Осветительное оборудование

## Плафон освещения багажного отделения

1. Осторожно открепите модуль лампы.
2. Извлеките лампу.

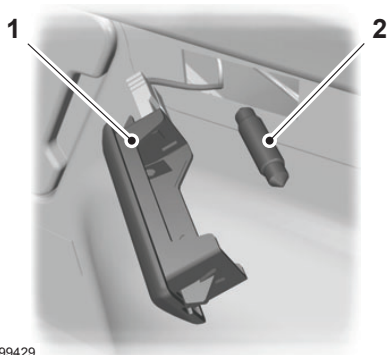

E99429

## ТАБЛИЦА ТЕХНИЧЕСКИХ ХАРАКТЕРИСТИК ЛАМП

Фонарь	Тип	Мощность (Ватт)
Передний фонарь указателя поворота	H21W	21
Дальний свет фар	H7	55
Лампа ближнего света фары	H7	55
Боковой повторитель	W5W	5
Лампа передней противотуманной фары	H8	35
Габаритные фонари	W5W	5
Задний фонарь указателя поворота	PSY19W	19
Передний и задний габаритные фонари	W21/5W	21/5
Задний противотуманный фонарь	P21W	21
Фонарь заднего хода	P21W	21
Центральный стоп-сигнал	1 x светодиодная панель	1,4

## Осветительное оборудование

---

<b>Фонарь</b>	<b>Тип</b>	<b>Мощность (Ватт)</b>
Фонарь подсветки регистрационного знака	W5W	5
Плафон освещения салона	W6W	6
Плафон для чтения	W5W	5
Лампа подсветки зеркала	W5W	5
Плафон освещения багажного отделения	Фестон	10

### ЭЛЕКТРИЧЕСКИЕ СТЕКЛОПОДЪЕМНИКИ

#### ПРЕДУПРЕЖДЕНИЕ



Не пользуйтесь электрическими стеклоподъемниками, если на их пути имеются какие-либо препятствия.

**Примечание:** Если часто нажимать клавиши управления стеклоподъемниками/люком в течение короткого периода времени, то, чтобы предотвратить повреждение вследствие перегрева, система может временно стать неработоспособной.

Чтобы привести в действие электрические стеклоподъемники, включите зажигание.

#### Полное открывание/ закрывание

Вы также можете управлять работой электрических стеклоподъемников при выключенном зажигании с помощью функции полного открывания и закрывания. См. **Замки** (стр. 34).

#### Переключатели на двери водителя

Стеклоподъемниками всех дверей можно управлять с помощью клавиш на обивке двери водителя.

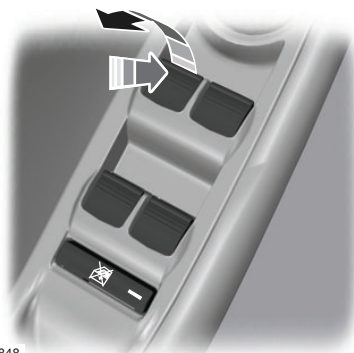

E70848

#### Автоматическое открывание и закрывание окон

Нажмите или поднимите клавишу во второе фиксируемое положение, а затем отпустите ее. Для того чтобы остановить стекло, нажмите или поднимите клавишу снова.

#### Выключатель стеклоподъемников задних дверей (защита от открывания окон детьми)

**Примечание:** Управлять стеклоподъемниками задних дверей всегда можно с двери водителя.



E70850

## Окна и зеркала

С помощью клавиш управления на двери водителя можно отключить выключатели электрических стеклоподъемников задних дверей.

Когда выключатели стеклоподъемников задних дверей отключены, лампа выключателя на двери водителя загорается, а лампы клавиш выключателей стеклоподъемников задней двери гаснут.

### Функция защиты от заземления пальцев, рук и т. п.

#### ПРЕДУПРЕЖДЕНИЕ



Небрежное закрывание окон/вентиляционного люка может отменить действие этой защитной функции и привести к травмам.

Если при закрывании окна на его пути возникнет препятствие, то стекло автоматически остановится и переместится на некоторое расстояние в обратном направлении.

### Отключение функции защиты от заземления пальцев, рук и т. п.

#### ПРЕДОСТЕРЕЖЕНИЕ



Если вы закрываете окно третий раз, функция отключается. Убедитесь в отсутствии препятствий на пути закрывающегося окна.

Чтобы отключить эту функцию при возрастании сопротивления (например, зимой, когда движению стекла/крышки может мешать снег) выполните описанные ниже действия.

1. Дважды закройте окно до точки, в которой возникает сопротивление, и дайте стеклу возможность переместиться в обратном направлении.
2. Закройте окно в третий раз до момента возникновения сопротивления. Функция защиты от заземления отключится и вы не сможете закрыть окно автоматически. Окно преодолеет сопротивление и вы можете закрыть его полностью.
3. Если окно полностью не закрывается после третьей попытки, обратитесь к квалифицированному специалисту для проверки системы.

### Восстановление настроек памяти электрических стеклоподъемников

#### ПРЕДУПРЕЖДЕНИЕ



До момента восстановления настроек памяти функция защиты от заземления не действует.

Если аккумуляторная батарея была отсоединена, то после ее подсоединения необходимо восстановить в запоминающем устройстве настройки, соответствующие закрытому и открытому положению окон (отдельно для каждого стеклоподъемника). Для этого:

1. Поднимите клавишу выключателя и удерживайте ее, пока стекло не поднимется полностью.
2. Отпустите клавишу выключателя.
3. Поднимите клавишу и удерживайте ее еще одну секунду.
4. Нажмите клавишу выключателя и удерживайте ее, пока стекло не поднимется полностью.

## Окна и зеркала

- Отпустите клавишу выключателя.
- Поднимите клавишу выключателя и удерживайте ее, пока стекло не поднимется полностью.
- Откройте окно и попытайтесь закрыть его автоматически (при однократном нажатии клавиши).
- Если окно полностью не закрывается при однократном нажатии клавиши, то повторите процедуру восстановления настроек памяти.

### НАРУЖНЫЕ ЗЕРКАЛА ЗАДНЕГО ВИДА

#### ПРЕДУПРЕЖДЕНИЕ



Не переоценивайте расстояние до объекта, который вы видите в выпуклом зеркале заднего вида. Объекты, появившиеся в таком зеркале, кажутся меньше и дальше, чем есть на самом деле.

### Зеркала, складываемые вручную

#### Складывание

Толкните корпус зеркала в направлении бокового окна.

#### Раскладывание

Убедитесь в полноте открытия и надежной фиксации зеркала после того, как вернете его в нормальное положение.

### НАРУЖНЫЕ ЗЕРКАЛА ЗАДНЕГО ВИДА С ЭЛЕКТРОПРИВОДОМ

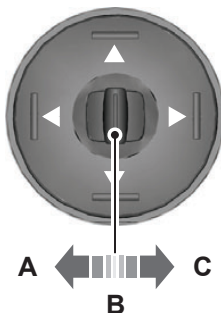

E70846

- A Левое зеркало
- B Выкл.
- C Правое зеркало

### Наклон зеркального элемента

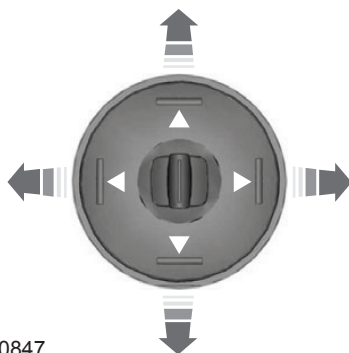

E70847



## Окна и зеркала

Наружные зеркала заднего вида с электроприводом содержат нагревательный элемент, который удаляет наледь и изморось со стекла зеркала. См. **Окна и зеркала с обогревом** (стр. 100).

### Наружные зеркала заднего вида с электроприводом складывания

**Примечание:** Если часто нажимать клавиши управления стеклоподъемниками/люком в течение короткого периода времени, то система может временно стать неработоспособной, чтобы предотвратить повреждение вследствие перегрева.

**Примечание:** Переключатель должен находиться в положении В.

Механизм складывания работает только при включенном зажигании.



E122706

Для складывания и возврата в рабочее положение зеркала нажмите кнопку.

Если нажать кнопку повторно при движении зеркал, оно прекратится, и зеркала изменят направление движения.

### ВНУТРИСАЛОННОЕ ЗЕРКАЛО ЗАДНЕГО ВИДА С ФУНКЦИЕЙ АВТОМАТИЧЕСКОГО ЗАТЕМНЕНИЯ



E71028

Данное зеркало заднего вида будет автоматически затемнено при попадании на него луча света. Функция автоматического затемнения не будет работать при движении задним ходом.

## Щиток приборов

### УКАЗАТЕЛИ

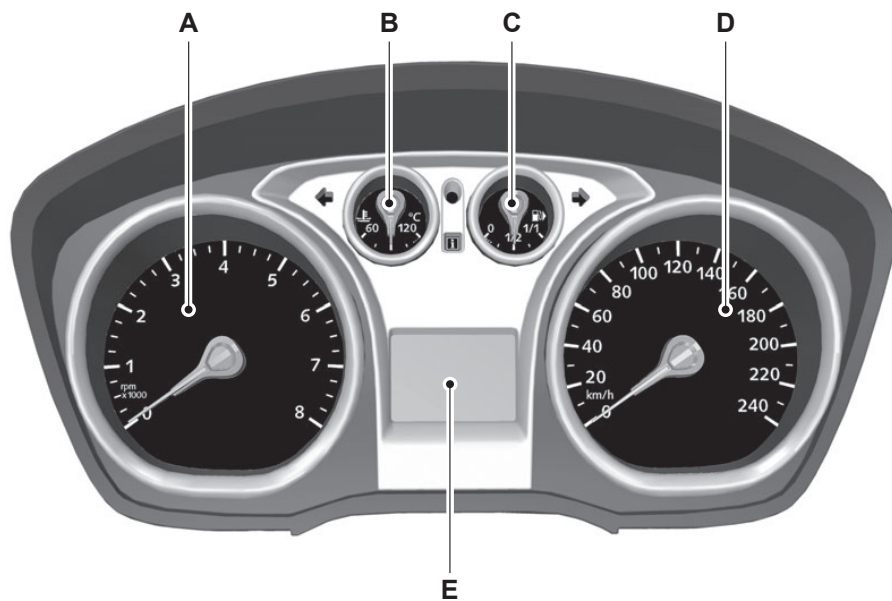

E98738

- A Тахометр
- B Указатель температуры охлаждающей жидкости двигателя
- C Указатель уровня топлива
- D Спидометр
- E Многофункциональный информационный дисплей

## Щиток приборов

### Указатель температуры охлаждающей жидкости двигателя

#### Для всех автомобилей

Показывает температуру охлаждающей жидкости. При нормальной рабочей температуре стрелка указателя остается в центре.

#### ПРЕДОСТЕРЕЖЕНИЕ



Не запускайте двигатель, пока проблема его перегрева не будет разрешена.

Если стрелка перемещается в красную зону, это указывает на перегрев двигателя. Заглушите двигатель, выключите зажигание и постарайтесь определить причину и **дождитесь, пока двигатель остынет**. См. **Проверка охлаждающей жидкости двигателя** (стр. 169).

### Указатель уровня топлива

Стрелка, изображенная рядом с символом заправочной колонки, показывает, на какой стороне автомобиля расположена крышка заливной горловины топливного бака.

## СИГНАЛИЗАТОРЫ И ИНДИКАТОРЫ

При включении зажигания загораются следующие сигнализаторы и индикаторы:

- Надувные подушки безопасности
- Давление масла
- АБС
- Система динамической стабилизации (ESP)
- Двигатель

- Открыты двери
- Система тормозов
- Сигнализатор опасности обледенения
- Рулевое управление с усилителем
- Зажигание

Если сигнализатор/индикатор не загорается при включении зажигания, это указывает на неисправность соответствующей системы. Система должна быть проверена механиком, прошедшим надлежащую подготовку.

### Сигнализатор неисправности антиблокировочной системы (ABS)



Если этот сигнализатор загорается во время движения, это указывает на неисправность. При этом сохраняется нормальное торможение (без ABS). Система должна быть как можно скорее проверена механиком, прошедшим надлежащую подготовку.

### Сигнализатор неисправности системы подушек безопасности



Если этот сигнализатор загорается во время движения, это указывает на неисправность. Система должна быть проверена механиком, прошедшим надлежащую подготовку.

### Сигнализатор/индикатор тормозной системы



Сигнализатор включается при включении стояночного тормоза.

# Щиток приборов

## ПРЕДУПРЕЖДЕНИЕ



Плавное сбросьте скорость и остановите автомобиль на ближайшем безопасном участке дороги. Торможение производите с осторожностью.

Если этот сигнализатор загорится во время движения, убедитесь в том, что отключен стояночный тормоз. Если стояночный тормоз не включен, это означает, что имеется неисправность. Система должна быть немедленно проверена специалистом, прошедшим соответствующую подготовку.

## Индикатор состояния системы круиз-контроля



Этот индикатор загорается, если вы задали в системе круиз-контроля скорость. См.

## Использование системы круиз-контроля (стр. 138).

## Указатели поворота



Мигает при включении фонарей указателей поворота. Внезапное

увеличение частоты мигания указывает на перегорание одной из ламп указателей поворота. См. **Замена ламп** (стр. 59).

## Сигнализатор незакрытой двери



Сигнализатор загорается при включении зажигания и остается включенным, если любая из боковых дверей, капот или дверь багажного отделения закрыты не полностью.

## Сигнализатор неисправности систем двигателя



Если этот сигнализатор загорается при работающем двигателе, это указывает на неисправность. Если сигнализатор мигает во время движения, **немедленно сбавьте скорость**. Если сигнализатор продолжает мигать, избегайте резкого разгона или замедления. Система должна быть немедленно проверена специалистом, прошедшим соответствующую подготовку.

## ПРЕДОСТЕРЕЖЕНИЕ



Если горит сигнализатор неисправности систем двигателя и появляется сообщение, состояние системы должно быть как можно скорее проверено.

## Индикатор включения передних противотуманных фар



Индикатор загорается, когда вы включаете передние противотуманные фары.

## Сигнализатор опасности обледенения

## ПРЕДУПРЕЖДЕНИЕ



Даже если температура воздуха поднимается выше 4 °C, это не гарантирует отсутствия опасностей, связанных с холодной погодой.



Оранжевый индикатор горит, если температура наружного воздуха находится в диапазоне от 4°C до 1°C. Если температура наружного воздуха опустится ниже 1°C, то он загорится красным светом.

# Щиток приборов

## Индикатор свечей накаливания



См. (стр.116).

## Индикатор включения фар



Этот индикатор загорается, когда вы включаете ближний свет фар или боковые и задние фонари.

## Сигнализатор неисправности системы электроснабжения (разряда аккумуляторной батареи)



Если этот сигнализатор загорается во время движения, это указывает на неисправность. Выключите все ненужное электрооборудование. Система должна быть немедленно проверена специалистом, прошедшим соответствующую подготовку.

## Сигнализатор низкого уровня топлива



Если загорится этот сигнализатор, как можно скорее дозаправьте автомобиль.

## Индикатор дальнего света фар



Индикатор загорается, когда вы включаете дальний свет фар. При включении аварийной сигнализации светом фар этот индикатор будет мигать.

## Сигнализатор сообщений



Этот сигнализатор загорается, когда на информационном дисплее появляется новое сообщение. См. **Информационные сообщения** (стр. 86).

## Сигнализатор падения давления моторного масла

### ПРЕДОСТЕРЕЖЕНИЕ



Не продолжайте поездку, если этот индикатор горит, несмотря на то что уровень соответствует норме. Система должна быть немедленно проверена специалистом, прошедшим соответствующую подготовку.



Если этот индикатор продолжает гореть после запуска двигателя или загорается во время движения, это указывает на наличие неполадок. Соблюдая все меры предосторожности, как можно быстрее остановите автомобиль и выключите зажигание. Проверьте уровень масла в двигателе. См. **Проверка моторного масла** (стр. 169).

## Индикатор усилителя рулевого управления



Сигнализатор загорается при возникновении неисправности усилителя рулевого управления. Система рулевого управления полностью сохранит свою работоспособность, однако вам придется прикладывать большее усилие к рулевому колесу. Система должна быть как можно скорее проверена механиком, прошедшим надлежащую подготовку.

## Щиток приборов

### Индикатор включения задних противотуманных фонарей



Индикатор загорается, когда вы включаете задние противотуманные фонари.

### Сигнализатор непристегнутого ремня безопасности



См. Система определения непристегнутого ремня безопасности (стр. 29).

### Индикатор переключения передач



Этот индикатор загорается, информируя водителя о том, что переключение на более высокую передачу может обеспечить сокращение расхода топлива и выбросов CO<sub>2</sub>. Индикатор не загорается во время быстрого ускорения, торможения или при выжатой педали сцепления.

### Индикатор системы динамической стабилизации (ESP)



Во время движения этот индикатор мигает при активации противобуксовочной системы. Если при включении зажигания этот индикатор не загорается или постоянно горит во время движения, это указывает на неисправность. После возникновения неисправности система отключается. Система должна быть как можно скорее проверена механиком, прошедшим надлежащую подготовку.

При отключении системы ESP ее сигнализатор остается включенным. Лампа сигнализатора погаснет, после того как вы снова включите систему или выключите зажигание.

## ЗВУКОВЫЕ ПРЕДУПРЕЖДЕНИЯ И ИНДИКАТОРЫ

### Автоматическая коробка передач

Если рычаг находится в положении, отличном от **P**, то при открывании водительской двери раздастся предупреждающий звуковой сигнал.

### Сигнализатор опасности обледенения

#### ПРЕДУПРЕЖДЕНИЕ



Даже если температура воздуха поднимается выше 4 °C, это не гарантирует отсутствия опасностей, связанных с холодной погодой.

Короткий предупреждающий сигнал звучит при следующих условиях:

- +4°C или ниже: возможность заморозков
- 0°C или ниже: опасность обледенения дорожного покрытия

# Щиток приборов

---

## Ключ снаружи автомобиля

### **Автомобили, оборудованные системой управления замками без помощи ключа**

Если при работающем двигателе система Key Free не сможет определить наличие пассивного ключа внутри автомобиля, то при закрывании двери водителя начнёт звучать предупреждающий сигнал.

### **Включение зажигания обычным ключом**

### **Кроме автомобилей, оборудованных системой управления замками без помощи ключа**

При открывании водительской двери будет слышен предупреждающий, если:

- ключ находится в замке зажигания.

### **Автомобили, оборудованные системой управления замками без помощи ключа**

При открывании водительской двери будет слышен предупреждающий, если:

- не выключено зажигание
- дополнительный ключ находится в замке зажигания.

## Сигнализатор невыключенных фар

Если зажигание было выключено, а приборы наружного освещения остались включенными, то при открывании водительской двери раздастся предупреждающий сигнал.

## Низкий уровень топлива

Предупреждающий сигнал будет звучать тогда, когда топлива в баке останется на: 80 км (50 миль), 40 км (25 миль), 20 км (12 миль), 0 км (0 миль) пути.

## Сигнализатор непристегнутого ремня безопасности

См. Система определения непристегнутого ремня безопасности (стр. 29).

# Информационные дисплеи

## ОБЩАЯ ИНФОРМАЦИЯ

### ПРЕДУПРЕЖДЕНИЕ



Не пользуйтесь органами управления информационным дисплеем во время движения автомобиля.

**Примечание:** Информационный дисплей остается включенным в течение нескольких минут после выключения зажигания.

При помощи многофункционального переключателя, расположенного на рулевой колонке, можно контролировать различные системы. На информационном дисплее появляется соответствующая информация.

Подробные навигационные инструкции даны в соответствующем руководстве.

## Органы управления

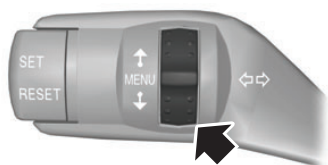

E73265

Используйте вращающийся регулятор:

- для просмотра показаний маршрутного компьютера
- для просмотра и выделения опций меню.

**Примечание:** Для автоматической "прокрутки" окон удерживайте регулятор в верхнем или нижнем положении.



E73266

Нажмите на кнопку **SET/RESET**, чтобы:

- перейти в основное меню с экранов маршрутного компьютера
- войти в подменю
- выйти из меню
- выбрать и подтвердить настройку.

**Примечание:** Если активирована функция звука, то каждое нажатие кнопки будет сопровождаться коротким звуковым сигналом.



# Информационные дисплеи

## Структура меню

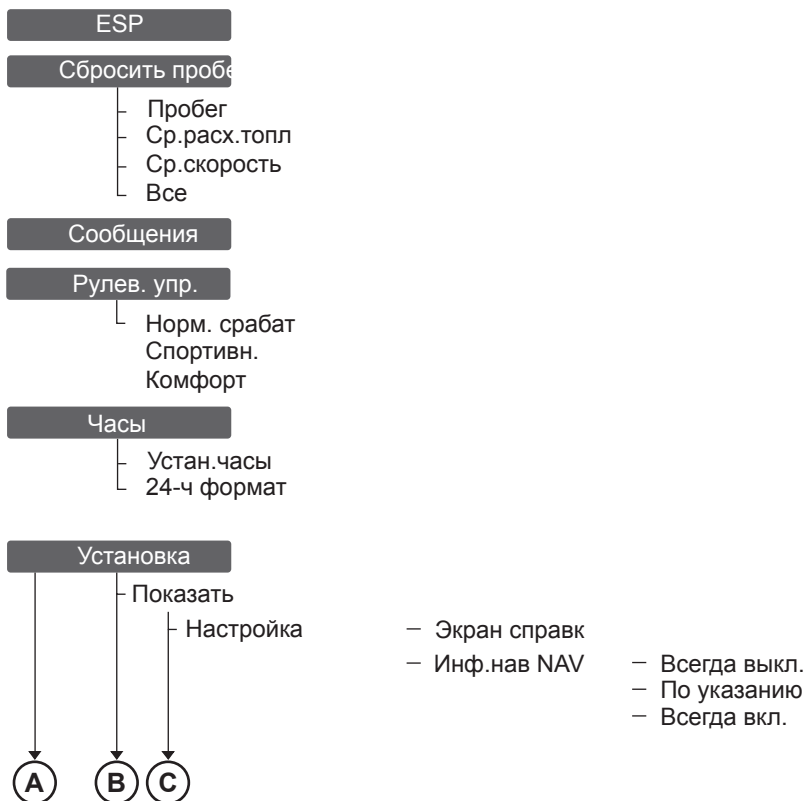

E98875

# Информационные дисплеи

---

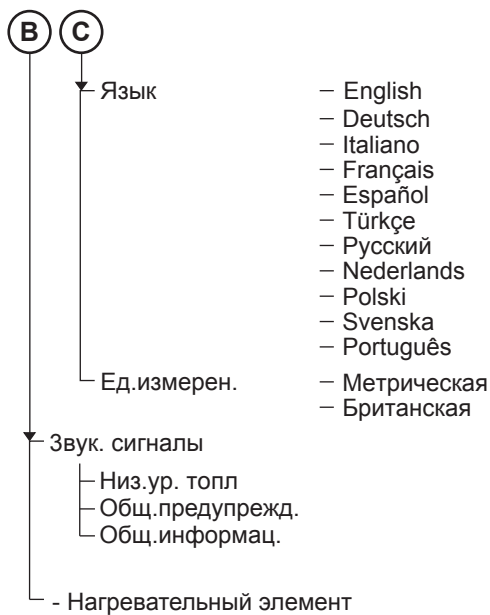

E98876

# Информационные дисплеи

A

Стоян.обогр

Время 1 вкл

- Вр. 1 устан.
- Понедельник
- Вторник
- Среда
- Четверг
- Пятница
- Суббота
- Воскресенье

Время 2 вкл

- Вр. 1 устан.
- Понедельник
- Вторник
- Среда
- Четверг
- Пятница
- Суббота
- Воскресенье

Однр.устан.

Сейчас вкл.

E98884

## МАРШРУТНЫЙ КОМПЬЮТЕР

Типы 2 и 3

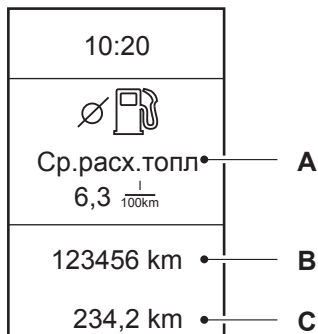

E74428

A: Маршрутный компьютер

B: Одометр

C: Счетчик суточного пробега

Маршрутный компьютер включает следующие информационные окна:

### Одометр

Регистрирует общий пробег автомобиля.

### Счетчик суточного пробега

Указатель может регистрировать величину пробега во время отдельных поездок.

### Запас хода по топливу

Отображает приблизительную величину пробега автомобиля на том количестве топлива, которое осталось в баке. Изменение стиля вождения может повлиять на этот показатель.

### Мгновенный расход топлива

Показывает текущее значение среднего расхода топлива.

# Информационные дисплеи

## Средний расход топлива

Показывает средний расход топлива с момента последнего обнуления показаний.

## Режим Ford ECO

Открывается меню режима ECO.

## Средняя скорость

Показывает среднюю скорость с момента последнего обнуления показаний.

## Температура наружного воздуха

Окно отображает температуру наружного воздуха.

## Нажмите и удерживайте 'SET', чтобы задать давление в шинах.

Перекалибровка системы в соответствии с фактическим давлением в шинах. См. **Система контроля давления в шинах** (стр. 191).

## Меню

Вход в главное меню. См. **Общая информация** (стр. 78).

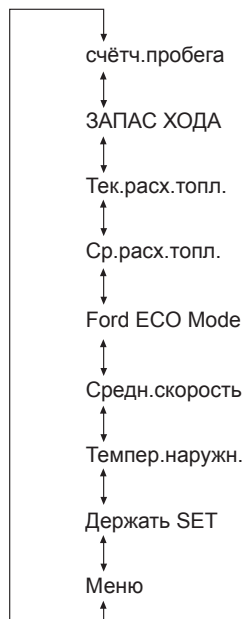

E121684

Используйте регулятор для перехода между экранами маршрутного компьютера.

**Примечание:** Положение окна маршрутного компьютера может сильно различаться в зависимости от вида отображаемой информации.

## Для обнуления показаний маршрутного компьютера используйте главное меню

Для сброса показаний в одном из окон:

1. Используйте вращающийся регулятор для перехода к главному меню.
2. Выделите опцию **Reset Trip** (Сброс показаний).

# Информационные дисплеи

3. Нажмите на кнопку **SET/RESET**.
4. Выделите функцию сброса.
5. Нажмите и удерживайте кнопку **SET/RESET**.

Для сброса всех трех экранов выделите **All** (Все), нажмите и удерживайте кнопку **SET/RESET**.

## ПЕРСОНАЛЬНЫЕ НАСТРОЙКИ

1. Используйте вращающийся регулятор для перехода к главному меню.
2. Нажмите кнопку **SET/RESET** для выбора вложенных меню и/или регулировки настроек.

### ESP

Выберите указанный пункт для включения или выключения системы ESP.

1. Используйте вращающийся регулятор для перехода к главному меню.
2. Выделите подсветкой **Сообщения** и нажмите на кнопку **SET/RESET**.
3. Выделите опцию **Назад** и несколько раз нажмите на кнопку **SET/RESET** для возврата в главное меню.

### Рулевое управление

**Примечание:** По соображениям безопасности дорожного движения, изменения в меню **Рулев. упр.** можно производить только на неподвижном автомобиле. Если открыто данное меню или какие-либо вложенные меню, то после начала движения автомобиля информационный дисплей автоматически выйдет из меню **Рулев. упр.**

**Примечание:** Когда автомобиль неподвижен, для каждого из этих трех вариантов регулировок система устанавливает оптимальные значения коэффициента усиления (которые различаются незначительно).

### Standard (Норм. срабат):

Стандартные параметры регулировок подходят для любого стиля вождения.

**Sport (Спортивн.):** Уменьшена помощь при управлении. Такая регулировка подходит для вождения в "спортивном" стиле, поскольку улучшается реакция автомобиля на рулевое управление. "Спортивная" регулировка также обеспечивает преимущества при движении по обледенелой или покрытой снегом поверхности дороги.

**Comfort (Комфорт):** Увеличена помощь при управлении. Водитель может прикладывать меньшее усилие к рулевому колесу.

1. Используйте вращающийся регулятор для перехода к главному меню.
2. Выделите подсветкой **Рулев. упр.** и нажмите на кнопку **SET/RESET**.
3. Выделите подсветкой желаемую настройку и для подтверждения нажмите на кнопку **SET/RESET**.
4. Выделите опцию **Назад** и несколько раз нажмите на кнопку **SET/RESET** для возврата в главное меню.

### Настройка часов

1. Используйте вращающийся регулятор для перехода к главному меню.
2. Выделите подсветкой **Часы** и нажмите на кнопку **SET/RESET**.
3. Выделите подсветкой **Устан. часы** и нажмите на кнопку **SET/RESET**. Индикация часов начнет мигать.

# Информационные дисплеи

4. С помощью вращающегося регулятора задайте желаемое количество часов.
5. Для подтверждения настройки нажмите кнопку **SET/RESET**. Индикация минут начнет мигать.
6. Аналогично установите текущее время в минутах и дату.
7. Для подтверждения настройки нажмите кнопку **SET/RESET**.
8. Выделите опцию **Назад** и несколько раз нажмите на кнопку **SET/RESET** для возврата в главное меню.

## Экран помощи и навигационная информация

После включения зажигания на дисплее в течение нескольких секунд выводится окно помощи.

Если включена навигационная система, на дисплее появится информация, относящаяся к этой системе.

На информационном дисплее появляется соответствующая информация.

1. Используйте вращающийся регулятор для перехода к главному меню.
2. Выделите подсветкой **Установка** и нажмите на кнопку **SET/RESET**.
3. Выделите подсветкой **Показать** и нажмите на кнопку **SET/RESET**.
4. Выделите подсветкой **Настройка** и нажмите на кнопку **SET/RESET**.
5. Выделите подсветкой желаемую настройку и для подтверждения нажмите на кнопку **SET/RESET**.
6. Выделите опцию **Назад** и несколько раз нажмите на кнопку **SET/RESET** для возврата в главное меню.

## Навигационная информация

Вы также можете выбрать вариант показа навигационной информации на информационном дисплее. Доступны три опции:

- **Always off** (Всегда выкл.): На информационном дисплее не появляется навигационная информация.
- **On guidance** (По указанию): Навигационная информация появляется только при необходимости отображения инструкций. Эта функция доступна только для систем точной навигации.
- **Always on** (Всегда вкл.): Навигационная информация появляется на дисплее каждый раз при работе системы навигации.

Для установки времени появления навигационной информации:

1. Используйте вращающийся регулятор для перехода к главному меню.
2. Выделите подсветкой **Установка** и нажмите на кнопку **SET/RESET**.
3. Выделите подсветкой **Показать** и нажмите на кнопку **SET/RESET**.
4. Выделите подсветкой **Настройка** и нажмите на кнопку **SET/RESET**.
5. Выделите подсветкой **Инф. нав NAV** и нажмите на кнопку **SET/RESET**.
6. Выделите подсветкой желаемую настройку и для подтверждения нажмите на кнопку **SET/RESET**.
7. Выделите опцию **Назад** и несколько раз нажмите на кнопку **SET/RESET** для возврата в главное меню.

# Информационные дисплеи

## Выбор языка

Пользователь может выбрать один из 11 языков.

английский (UK), немецкий, итальянский, французский, испанский, турецкий, русский, голландский, польский, шведский, португальский.

1. Используйте вращающийся регулятор для перехода к главному меню.
2. Выделите подсветкой **Установка** и нажмите на кнопку **SET/RESET**.
3. Выделите подсветкой **Показать** и нажмите на кнопку **SET/RESET**.
4. Выделите подсветкой **Язык** и нажмите на кнопку **SET/RESET**.
5. Выделите подсветкой желаемую настройку и для подтверждения нажмите на кнопку **SET/RESET**.
6. Выделите опцию **Назад** и несколько раз нажмите на кнопку **SET/RESET** для возврата в главное меню.

## Единицы измерения

Для выбора метрической или британской системы измерений:

Переключение единиц измерения через это окно отразится на следующих окнах:

- Запас хода по топливу.
- Средний расход топлива.
- Мгновенный расход топлива.
- Средняя скорость движения.
- Температура наружного воздуха.
- Значение заданной температуры на дисплее системы автоматического климат-контроля.

**Примечание:** Отдельно можно поменять единицы измерения температуры наружного воздуха и температуры системы климат-контроля. В режиме показа температуры наружного воздуха нажмите и короткое время удерживайте кнопку **SET/RESET**.

1. Используйте вращающийся регулятор для перехода к главному меню.
2. Выделите подсветкой **Установка** и нажмите на кнопку **SET/RESET**.
3. Выделите подсветкой **Показать** и нажмите на кнопку **SET/RESET**.
4. Выделите подсветкой **Ед.измерен.** и нажмите на кнопку **SET/RESET**.
5. Выделите подсветкой желаемую настройку и для подтверждения нажмите на кнопку **SET/RESET**.
6. Выделите опцию **Назад** и несколько раз нажмите на кнопку **SET/RESET** для возврата в главное меню.

## Отключение звуковых сигналов

Следующие звуковые сигналы можно отключить:

- предупреждение о низком уровне топлива;
  - Предупреждающие сообщения общего характера.
  - Информационные сообщения общего характера.
1. Используйте вращающийся регулятор для перехода к главному меню.
  2. Выделите подсветкой **Установка** и нажмите на кнопку **SET/RESET**.
  3. Выделите подсветкой **Звук.сигнал** и нажмите на кнопку **SET/RESET**.
  4. Выделите подсветкой желаемую настройку и для подтверждения нажмите на кнопку **SET/RESET**.

# Информационные дисплеи

5. Выделите опцию **Назад** и несколько раз нажмите на кнопку **SET/RESET** для возврата в главное меню.

## ИНФОРМАЦИОННЫЕ СООБЩЕНИЯ

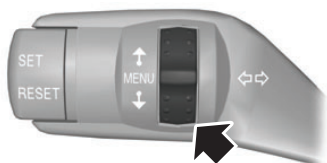

E73265



E73266

Нажмите кнопку **SET/RESET**, чтобы подтвердить прочтение и убрать с дисплея некоторые сообщения. Прочие сообщения исчезнут самостоятельно через некоторое время.

При использовании щитка приборов 2-го и 3-го типа перед доступом к меню необходимо подтвердить некоторые сообщения.

## Сигнализатор сообщений



Выдача ряда сообщений сопровождается включением сигнализатора сообщений. Он будет красным или желтым в зависимости от важности сообщения. Сигнализатор будет гореть до тех пор, пока причина появления сообщения не будет устранена.

## Символы сообщений и их значения



См. Руководство по эксплуатации.



Проверьте систему на следующем техническом обслуживании.



Как можно скорее проверьте систему.



Как можно скорее остановите автомобиль, соблюдая все меры безопасности.

## Просмотр текущих сообщений

1. Нажмите на кнопку **SET/RESET**, чтобы войти в главное меню.
2. Прокрутите окна меню с помощью круглого регулятора до появления экрана сообщений, а затем нажмите кнопку **SET/RESET**.
3. Поверните регулятор, чтобы просмотреть доступные сообщения.
4. Для выхода из меню дважды нажмите **SET/RESET**.



# Информационные дисплеи

## Привод на все колеса

Сообщение	Контрольная лампа	Действия
AWD перегр. сейчас деакт	желтый	Автомобиль сохраняет способность к движению, однако система должна быть как можно скорее проверена квалифицированным механиком.
AWD неисправна	красный	Необходима проверка вашего автомобиля специалистом, имеющим соответствующую квалификацию.

## Незакрытая дверь

Сообщение	Контрольная лампа	Действия
ДВЕРЬ ШОФЕРА ОТКРЫТА	красный	Автомобиль движется. Как можно скорее остановите автомобиль в безопасном месте и закройте.
Открыта задняя дверь со стороны водителя	красный	Автомобиль движется. Как можно скорее остановите автомобиль в безопасном месте и закройте.
ДВЕРЬ ПАССАЖИРА ОТКРЫТА	красный	Автомобиль движется. Как можно скорее остановите автомобиль в безопасном месте и закройте.
Открыта задняя дверь со стороны пассажира	красный	Автомобиль движется. Как можно скорее остановите автомобиль в безопасном месте и закройте.
Открыта дверь багажного отделения	красный	Автомобиль движется. Как можно скорее остановите автомобиль в безопасном месте и закройте.

## Информационные дисплеи

Сообщение	Контрольная лампа	Действия
КАПОТ ОТКРЫТ	красный	Автомобиль движется. Как можно скорее остановите автомобиль в безопасном месте и закройте.
Дверь не закрыта, закройте дверь	желтый	Автомобиль не движется. Закройте.

### Система управления без ключа

Сообщение	Контрольная лампа	Действия
Неполадки иммобилизатора	красный	Система должна быть проверена механиком, прошедшим надлежащую подготовку.
Неполадки рулевого управления	красный	Вы сможете перезапустить двигатель автомобиля <b>ТОЛЬКО</b> и не более чем <b>пять раз</b> и не более чем в течение <b>56 часов</b> , после чего запуск двигателя автомобиля будет невозможен. Система должна быть как можно скорее проверена механиком, прошедшим надлежащую подготовку.
Не обнаружен ключ	желтый	См. <b>Система управления замками без помощи ключа</b> (стр. 37).
Ключ снаружи автомобиля	желтый	См. <b>Система управления замками без помощи ключа</b> (стр. 37).
КЛЮЧ ДИСТ. УПРАВ. - СЛАБАЯ БАТАРЕЙКА	желтый	См. <b>Замена элемента питания пульта дистанционного управления</b> (стр. 32).
Неполадки рулевого управления	-	Система должна быть проверена механиком, прошедшим надлежащую подготовку.

## Информационные дисплеи

Сообщение	Контрольная лампа	Действия
Выжмите тормоз перед началом движения	-	См. <b>Пуск без помощи ключа</b> (стр. 116).
Выжмите сцепление перед началом движения	-	См. <b>Пуск без помощи ключа</b> (стр. 116).

### Освещение

Сообщение	Контрольная лампа	Действия
Неисправность стоп-сигнала	красный	Выключатель сигнала торможения. Автомобиль может двигаться в нормальном режиме. Однако система круиз-контроля не может быть включена. Система должна быть как можно скорее проверена механиком, прошедшим надлежащую подготовку.
Неисправность системы адаптивного головного освещения	желтый	Система должна быть проверена механиком, прошедшим надлежащую подготовку.

### Обслуживание

Сообщение	Контрольная лампа	Действия
ВЫСОКАЯ ТЕМП. ДВИГАТЕЛЯ	красный	Система должна быть проверена механиком, прошедшим надлежащую подготовку.
Низкий уровень тормозной жидкости.	красный	См. <b>Проверка уровня тормозной жидкости и рабочей жидкости гидропривода сцепления</b> (стр. 170).

## Информационные дисплеи

Сообщение	Контрольная лампа	Действия
ДВИГАТЕЛЬ НЕИСПРАВЕН	красный	Остановите автомобиль на ближайшем безопасном участке дороги и немедленно заглушите двигатель. Система должна быть немедленно проверена специалистом, прошедшим соответствующую подготовку.
Сниженная интенсивность разгона	красный	Электронный контроль ускорения (EAC). Автомобиль может безопасно продолжать движение, однако интенсивность разгона будет значительно снижена. Автомобиль по-прежнему сможет развивать максимальную скорость. Система должна быть как можно скорее проверена механиком, прошедшим надлежащую подготовку.
Низкий уровень жидкости омывателя	желтый	Предусмотрено только в автомобилях, оснащенных омывателями фар. Низкий уровень омывающей жидкости. Проверьте уровень жидкости омывателя. См. <b>Проверка омывающей жидкости</b> (стр. 171).
Сервисное обслуживание системы смазки двигателя	-	Система должна быть проверена механиком, прошедшим надлежащую подготовку.

# Информационные дисплеи

## Рулевое управление с усилителем

Сообщение	Контрольная лампа	Действия
Неисправность усилителя рулевого управления	желтый	Система рулевого управления полностью сохранит свою работоспособность, однако вам придется прикладывать большее усилие к рулевому колесу. Система должна быть как можно скорее проверена механиком, прошедшим надлежащую подготовку.

## Система динамической стабилизации (ESP)

Сообщение	Контрольная лампа	Действия
ESP НЕИСПРАВНА	желтый	Система должна быть проверена механиком, прошедшим надлежащую подготовку.

## Коробка передач

Сообщение	Контрольная лампа	Действия
Режим ограниченной работы коробки передач	желтый	Автоматическая трансмиссия. Автомобиль сохраняет способность к движению, однако система должна быть как можно скорее проверена квалифицированным механиком.
Перегрев коробки передач Нажмите педаль тормоза	красный	В определенных условиях элементы автоматической коробки передач могут перегреться. В этом случае необходимо нажать на педаль тормоза и остановить автомобиль во избежание повреждения коробки передач. Установите селектор в положение <b>N</b>

## Информационные дисплеи

Сообщение	Контрольная лампа	Действия
		<b>(NEUTRAL)</b> или <b>P (PARK)</b> и включите стояночный тормоз. Выждите время, необходимое для охлаждения коробки передач (на экране появится соответствующее информационное сообщение).
Перегрев коробки передач	красный	Перегрев коробки передач. В указанной экстремальной ситуации режим Drive будет отключен во избежание повреждения коробки передач. Вы не сможете продолжать движение до тех пор, пока коробка передач не остынет.
Неполадки в коробке передач	желтый	Система должна быть проверена механиком, прошедшим надлежащую подготовку.
Передача включается Нажмите педаль тормоза	-	При низких температурах наружного воздуха для автомобилей с автоматической коробкой передач после пуска двигателя может потребоваться несколько секунд для включения передачи, соответствующей положению <b>R (REVERSE)</b> (Задний ход) или <b>D (DRIVE)</b> (Движение). Удерживайте педаль тормоза в выжатом положении до исчезновения этого сообщения с экрана.
Переведите селектор в P	-	См. <b>Автоматическая коробка передач</b> (стр. 126). См. <b>Запуск и остановка двигателя</b> (стр. 116).

# Информационные дисплеи

---

## Система контроля давления воздуха в шинах

<b>Сообщение</b>	<b>Контрольная лампа</b>	<b>Действия</b>
Проверьте давление в шинах	желтый	Упало давление в шине хотя бы одного колеса. Проверьте состояние колеса как можно быстрее.
Давление воздуха в шинах Неисправность системы	желтый	Серьёзная неполадка. Система должна быть проверена механиком, прошедшим надлежащую подготовку.

# Органы управления микроклиматом

## ПРИНЦИПЫ РАБОТЫ

### Поступление наружного воздуха

Не допускайте закупоривания воздухозаборных отверстий перед ветровым стеклом (снегом, листьями и т.п.), чтобы система кондиционирования воздуха могла работать эффективно.

### Рециркуляция воздуха

#### ПРЕДОСТЕРЕЖЕНИЕ

⚠ Длительное использование режима рециркуляции воздуха может привести к запотеванию стекол. Если стекла покрываются влагой, установите настройки режима удаления льда и влаги с лобового стекла.

Воздух в салоне будет изолирован от наружного. Наружный воздух не будет поступать в салон.

### Отопление

Эффективность отопления салона зависит от температуры охлаждающей жидкости двигателя.

### Кондиционирование воздуха

**Примечание:** Система кондиционирования воздуха работает только при температурах выше 4 °C (39 °F).

**Примечание:** При использовании кондиционера потребление топлива возрастает.

Воздух проходит через теплообменник и там охлаждается. Для предупреждения запотевания стекол воздух осушается. Конденсируемая влага направляется наружу. Поэтому, появление небольшой лужи воды под автомобилем нормально.

### Общие сведения об управлении микроклиматом в салоне.

Плотно закрывайте все окна.

### Отопление салона.

Направляйте поток воздуха к ногам. При холодной или влажной погоде следует направить часть воздушного потока к ветровому стеклу и дверным окнам.

### Охлаждение салона

Направляйте поток воздуха в лицо.

## ВЕНТИЛЯЦИОННЫЕ ДЕФЛЕКТОРЫ

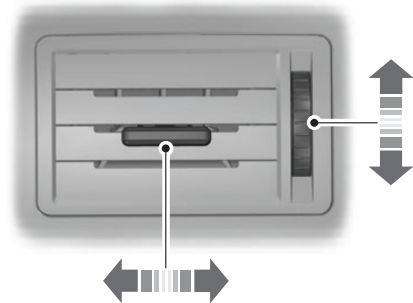

E77930



# Органы управления микроклиматом

## РУЧНОЙ РЕЖИМ УПРАВЛЕНИЯ МИКРОКЛИМАТОМ

### Регулятор распределения потоков воздуха

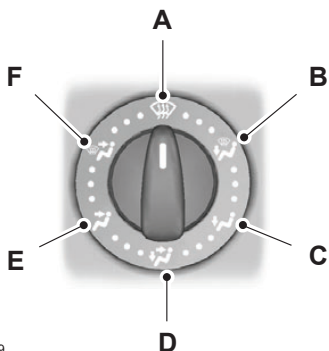

E71379

- A Ветровое стекло
- B На уровне ног пассажиров и ветрового стекла
- C На уровне ног пассажиров
- D На уровне лиц и ног пассажиров
- E На уровне лиц пассажиров
- F На уровне лиц пассажиров и ветрового стекла

Регулятор распределения воздуха также можно установить в любое промежуточное положение (между символами) для более точной настройки.

### Вентилятор салона

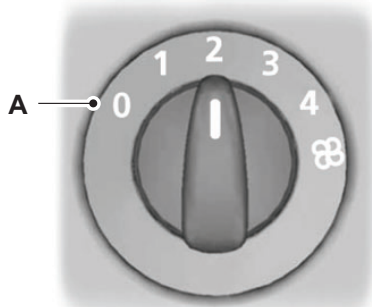

E75470

- A Вентилятор выключен

**Примечание:** При выключенном вентиляторе салона ветровое стекло может запотевать.

### Рециркуляция воздуха



Используйте эту кнопку для переключения между режимами подачи наружного воздуха и рециркуляции воздуха.

### Быстрый обогрев салона



E71377

# Органы управления микроклиматом

## Вентиляция



E71378

Настройте режим распределения воздуха, вентилятор обдува и дефлекторы.

## Кондиционирование воздуха

### Включение и выключение кондиционера воздуха

**A/C** При выключении вентилятора кондиционер воздуха также выключится. При повторном включении вентилятора кондиционер включится автоматически.

### Охлаждение салона наружным воздухом

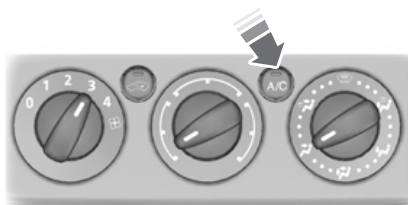

E71380

## Быстрое охлаждение салона



E71381

## Удаление инея и снега с ветрового стекла



E71382

При температуре выше 4°C кондиционер воздуха включится автоматически. Убедитесь в том, что включен вентилятор салона. Во время удаления льда и влаги горит индикатор, встроенный в переключатель.

Если вы переведёте регулятор распределения воздуха в положение, отличное от положения **A**, то **кондиционер** останется включённым.

Когда регулятор распределения воздуха установлен в положении **A**, вы можете включить или выключить кондиционер и режим рециркуляции воздуха.

При необходимости включите обогрев стекол. См. **Окна и зеркала с обогревом** (стр. 100).

**Примечание:** Для удаления инея и влаги с заднего бокового стекла установите дефлекторы второго ряда сидений в соответствующее положение. См. **Вентиляционные дефлекторы** (стр. 94).

## Органы управления микроклиматом

### Снижение влажности воздуха в салоне

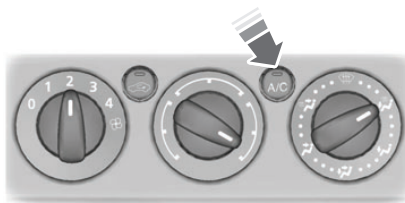

E71383

### АВТОМАТИЧЕСКИЙ РЕЖИМ УПРАВЛЕНИЯ МИКРОКЛИМАТОМ



E91390

Система автоматически управляет температурой, количеством и распределением воздушных потоков и регулирует их в зависимости от условий, заданных водителем, а также погодных условий. Однократное нажатие на кнопку **AUTO** включает автоматический режим.

На вашем автомобиле установлена двухзонная система климат-контроля. Если система находится в режиме "моно", все температурные зоны связаны с зоной водителя. После выключения режима "моно", двухзонная система позволяет устанавливать различные температуры воздуха в салоне в зонах водителя и переднего пассажира.

**Примечание:** Старайтесь не изменять настройки, когда температура воздуха в салоне слишком высокая или низкая. Система климат-контроля автоматически отрегулирует температуру воздуха таким образом, чтобы адаптироваться к текущим условиям. Для правильной работы системы необходимо, чтобы боковые и центральные дефлекторы были полностью открыты.

**Примечание:** Датчик интенсивности солнечного излучения расположен в верхней части панели управления. Не закрывайте датчик какими-либо предметами.

# Органы управления микроклиматом

**Примечание:** При низких температурах наружного воздуха, если система работает в режиме "AUTO", то до тех пор, пока двигатель остается холодным, поток воздуха направляется в сторону ветрового стекла и боковых стекол.

**Примечание:** Информация о системах автоматического климат-контроля в автомобилях, оснащенных комбинированной системой навигации и автоматического климат-контроля, дана в отдельном руководстве.

## Установка требуемой температуры



E91391

Вы можете задать температуру от 15,5 °C (60 °F) до 29,5 °C (85°F) с интервалом 0,5 °C (1 °F). В положении **LO**, 15°C, включится постоянное охлаждение. В положении **HI**, 30°C, включится постоянный обогрев.

**Примечание:** При выборе любого из положений **LO** или **HI** постоянная температура поддерживаться не будет.

## Режим "MONO" (поддержание одинаковой температуры в зонах водителя и переднего пассажира)

В режиме "моно" заданные значения температуры воздуха в салоне в зонах водителя и пассажира связаны между собой. При регулировке температуры с помощью поворотного регулятора со стороны водителя выбранные установки будут такими же и для зоны пассажира. В режиме «моно» на дисплее отобразится надпись **MONO**.

## Для переключения в режим "моно"

С помощью поворотного регулятора со стороны пассажира выберите температуру для его зоны. Однозонный режим будет отключен и надпись **MONO** исчезнет с экрана. Температура в зоне водителя останется неизменной. Теперь вы можете регулировать температуру в зонах водителя и пассажира независимо друг от друга. На дисплее отображаются температуры, заданные для каждой зоны. Вы можете изменять установки температуры с шагом до 4 °C (8 °F).

**Примечание:** При установке температуры с шагом более 4 °C (8 °F), температура в другой зоне будет регулироваться таким образом, чтобы разница не превышала 4 °C (8 °F).

**Примечание:** Если для какой-либо зоны выбрано значение **HI** или **LO**, то значение **HI** или **LO** будет установлено для обеих зон.

## Для возврата в режим "моно"

**MONO** Для возврата в режим "моно" нажмите кнопку **MONO**. Надпись **MONO** вновь появится на дисплее, и температура воздуха в зоне пассажира установится такой же, как в зоне водителя.

## Вентилятор

 Для регулировки скорости вращения вентилятора используйте кнопки.

Настройки вентилятора салона отображаются на дисплее.

Для возврата в режим "авто" нажмите кнопку **AUTO**.

# Органы управления микроклиматом

## Распределение воздуха

Для регулировки распределения потоков воздуха в салоне нажмите нужную кнопку. Одновременно может быть выбрана любая конфигурация установок.

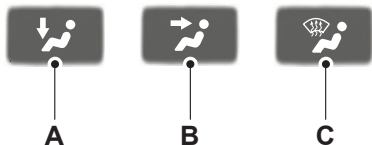

E70308

- A В сторону ног
- B В сторону лица
- C В сторону ветрового стекла

При выборе удаления инея и влаги с ветрового стекла, **A**, **B** и **C** выключатся автоматически и включится кондиционер воздуха. Наружный воздух начнет поступать в салон. Вы не сможете выбрать режим рециркуляции воздуха в салоне.

## Удаление инея/влаги с ветрового стекла



Нажмите на кнопку выбора режима удаления инея/влаги с ветрового стекла. Наружный воздух начнет поступать в салон. Кондиционер воздуха будет автоматически включен. При установке распределения потоков воздуха в салоне в это положение вы не сможете выбрать режим рециркуляции воздуха в салоне.

В этом случае происходит автоматическое управление частотой вращения вентилятора и температурой воздуха в салоне, и эти параметры не могут изменяться вручную. Устанавливается максимальная скорость вентилятора и максимальная (**HI**) температура воздуха.

При выборе режима удаления инея/влаги с ветрового стекла обогрев стекол автоматически включится на короткое время и затем снова выключится.

Для возврата в режим "авто" нажмите кнопку **AUTO**.

## Включение и выключение кондиционера воздуха



Нажмите кнопку **A/C** для включения или выключения кондиционера воздуха. При выключении кондиционера воздуха на обоих дисплеях появляется надпись **A/C OFF**.

При включении кондиционера воздуха на дисплее появляется надпись **A/C ON**.

## Рециркуляция воздуха



Используйте кнопку выбора режима рециркуляции воздуха для переключения между режимами подачи наружного воздуха и рециркуляции воздуха.

# Органы управления микроклиматом

**Примечание:** Если система работает в режиме "АУТО" при достаточно высоких температурах воздуха снаружи и внутри автомобиля, то модуль управления системой климат-контроля автоматически выбирает режим рециркуляции воздуха для достижения максимально эффективного охлаждения салона. По достижении выбранной температуры система автоматически выберет новую температуру поступающего воздуха.

## Выключение автоматического климат-контроля



Нажмите на кнопку **OFF**.

При выключении система отопления, вентиляции и кондиционирования воздуха выключается, и включается режим рециркуляции воздуха.

## ОКНА И ЗЕРКАЛА С ОБОГРЕВОМ

### Электрообогреватель ветрового и заднего стекла

Воспользуйтесь электрообогревателем для удаления инея и влаги с ветрового или заднего стекла.

**Примечание:** Электрообогреватель стекол работает только при работающем двигателе.

### Обогрев ветрового стекла



### Электрообогреватель заднего стекла



### Электрообогрев наружных зеркал заднего вида

Наружные зеркала заднего вида оборудованы нагревательным элементом для удаления инея или влаги с них. При включении обогрева заднего стекла обогрев наружных зеркал заднего вида включится автоматически.

## ВСПОМОГАТЕЛЬНЫЙ ОТОПИТЕЛЬ

### Парковочный отопитель (на время стоянки)

#### ПРЕДУПРЕЖДЕНИЯ



Парковочным отопителем запрещается пользоваться, когда автомобиль находится на заправочной станции, около источников воспламеняющихся паров или летучих веществ, а также в закрытых помещениях.



Парковочный отопитель следует включать приблизительно на 10 минут не реже одного раза в месяц в течение всего года. Это предотвращает заедание жидкостного насоса и электродвигателя отопителя.

**Примечание:** Парковочный отопитель работает только при наличии не менее 7,5 литров топлива в баке и температуре окружающего воздуха ниже 15°C. Если заряд аккумуляторной батареи низкий, отопитель не работает.

# Органы управления микроклиматом

**Примечание:** *Обогрев зависит от температуры наружного воздуха.*

**Примечание:** *При включении парковочного отопителя из-под боковой части автомобиля могут появиться выхлопные газы. Это нормальное явление, на которое можно не обращать внимания.*

**Примечание:** *На автомобилях с ручным управлением микроклиматом интенсивность нагрева салона зависит от температуры воздуха, от распределения воздушных потоков и режима работы вентилятора.*

Парковочный отопитель работает независимо от отопителя автомобиля, обеспечивая нагрев охлаждающей жидкости. Он получает необходимое для своей работы топливо из топливного бака автомобиля. Парковочный отопитель также может использоваться при движении автомобиля, чтобы облегчить работу системы отопления автомобиля и обеспечить более быстрый прогрев салона.

При правильном использовании парковочный отопитель дает следующие преимущества:

- Заранее прогревает салон автомобиля.
- Удаляет иней со стекол в морозную погоду и препятствует конденсации влаги на стеклах.
- Позволяет избежать холодных пусков двигателя и обеспечивает более быстрый прогрев двигателя до рабочей температуры.

Для избежания разряжения аккумуляторной батареи:

- После того, как парковочный отопитель выполнит один цикл подогрева, выполнение следующего программируемого цикла подогрева будет возможно только после следующего пуска двигателя.
- После выполнения цикла подогрева двигайтесь на автомобиле в течение не менее чем одного периода цикла.

## Программируемый парковочный отопитель

**Примечание:** *Программируемое время - это устанавливаемое вами время, к которому необходимо прогреть автомобиль для подготовки к поездке, а не время, когда отопитель включится.*

**Примечание:** *Запрограммировать время необходимо не менее чем за 70 минут до устанавливаемого времени начала поездки.*

**Примечание:** *Необходимо правильно устанавливать время и дату.*

Для программирования времени обогрева:

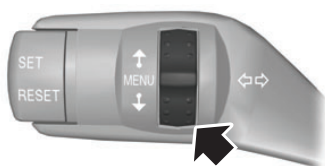

E73265

# Органы управления микроклиматом



E73266

1. Используйте вращающийся регулятор для перехода к главному меню.
2. Выделите подсветкой **Стоян.обогр.** и нажмите на кнопку **SET/RESET**.

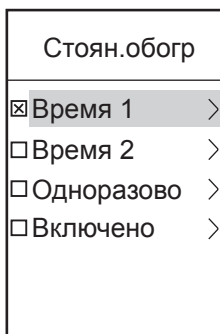

E74467

- Функции **Программа 1** и **Программа 2** позволяют запрограммировать два разных времени для каждого дня недели. Эти установки времени сохранятся и отопитель будет прогревать автомобиль к этому времени в эти дни каждую неделю.
- Функция **Один раз** позволяет запрограммировать одно время прогрева для одного указанного дня.
- Функция **Включено** незамедлительно включает отопитель.

## Программирование функций **Программа 1** и **Программа 2**

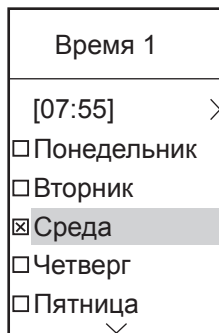

E74468

1. Используйте вращающийся регулятор для перехода к главному меню.
2. Выделите подсветкой **Время 1** и нажмите на кнопку **SET/RESET**.
3. Выделите день, в который отопитель должен прогревать автомобиль.



## Органы управления микроклиматом

- Для подтверждения настроек нажмите кнопку **SET/RESET**. Крестик, появившийся напротив определенного дня показывает, что этот день выбран.
- Для выбора следующих дней, когда отопитель должен прогревать автомобиль, повторите предыдущие операции.
- Для того чтобы задать время, в которое следует выполнить обогрев автомобиля, выделите подсветкой индикацию времени в верхней части дисплея и нажмите на кнопку **SET/RESET**. Индикация часов начнет мигать.
- С помощью вращающегося регулятора задайте желаемое количество часов.
- Для подтверждения настройки нажмите кнопку **SET/RESET**. Индикация минут начнет мигать.
- С помощью вращающегося регулятора задайте желаемое количество минут.
- Для подтверждения настройки нажмите кнопку **SET/RESET**.
- Для выхода из меню нажмите кнопку **SET/RESET**.



E74469

Чтобы установить второе время, вы можете использовать функцию **Программа 2**, например разное время в разные дни или два времени в один день. Процедура программирования такая же, как и для функции **Программа 1**.

### Программирование функции "Один раз"

- Выделите подсветкой **Однораз. вкл** и нажмите на кнопку **SET/RESET**. Индикация часов начнет мигать.
- С помощью вращающегося регулятора задайте желаемое количество часов.
- Для подтверждения настройки нажмите кнопку **SET/RESET**. Индикация минут начнет мигать.
- С помощью вращающегося регулятора задайте желаемое количество минут.
- Для подтверждения настройки нажмите кнопку **SET/RESET**.
- Для выхода из меню нажмите кнопку **SET/RESET**.

### "Включено"

- Выделите подсветкой **Включено** и нажмите на кнопку **SET/RESET**. Крестик, появившийся напротив функции, покажет, что она включена.

Для выключения отопителя выделите **Включено** и снова нажмите кнопку **SET/RESET**.

# Органы управления микроклиматом

---

## **Вспомогательный отопитель автомобиля с дизельным двигателем (в зависимости от страны)**

Вспомогательный отопитель автомобиля с дизельным двигателем (электрический отопитель РТС) подогревает охлаждающую жидкость двигателя и воздух в салоне автомобилей с дизельными двигателями. Он автоматически включается или выключается в зависимости от температуры наружного воздуха, температуры охлаждающей жидкости и нагрузки генератора.

## **Вспомогательный отопитель автомобиля с дизельным двигателем (в зависимости от страны)**

Отопитель, работающий за счет сгорания топлива, прогревает охлаждающую жидкость двигателя и воздух в салоне автомобилей с бензиновыми и дизельными двигателями. Он автоматически включается или выключается в зависимости от температуры наружного воздуха и охлаждающей жидкости до тех пор, пока вы его не отключите. Во время работы отопителя, работающего за счет сгорания топлива, на информационном дисплее появляется соответствующее сообщение. См. **Информационные дисплеи** (стр. 78).

Для отключения отопителя, работающего за счет сгорания топлива:

1. Используйте вращающийся регулятор для перехода к главному меню.
2. Выделите подсветкой **Установка** и нажмите на кнопку **SET/RESET**.
3. Выделите подсветкой **Доп.обогрев** и нажмите на кнопку **SET/RESET**. Когда отопитель включен, в соответствующем квадрате на дисплее появится крестик.
4. Для выхода из меню нажмите кнопку **SET/RESET**.

# Сиденья

## СИДЕНИЕ В ПРАВИЛЬНОМ ПОЛОЖЕНИИ

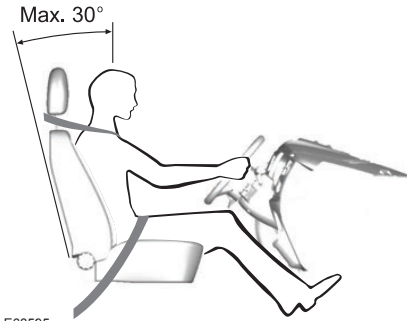

E68595

### ПРЕДУПРЕЖДЕНИЯ



Не регулируйте сиденья во время движения.



Только правильно пристегнутый ремень безопасности может удержать ваше туловище в том положении, в котором достигается оптимальный эффект срабатывания подушки безопасности.

Правильная регулировка и использование сидений, подголовников, ремней и подушек безопасности обеспечит самую эффективную защиту при столкновении. Наши рекомендации:

- Сидеть следует вертикально, так, чтобы основание спины располагалось как можно глубже.
- Не отклоняйте спинку сиденья более чем на 30 градусов.

- Отрегулируйте подголовник так, чтобы его верхняя точка совпадала бы по уровню с самой верхней точкой вашей головы, а подголовник был бы максимально сдвинут вперёд в такое положение, при котором вы ещё не испытываете дискомфорта.
- Между вашим туловищем и рулевым колесом должно быть достаточное расстояние. Рекомендуемое расстояние между грудной клеткой и крышкой подушки безопасности – как минимум 250 мм.
- Удерживайте рулевое колесо слегка согнутыми руками.
- Ноги тоже должны быть немного согнуты, чтобы вы могли полностью выжимать педали.
- Наплечная лента ремня безопасности должна проходить через центр плеча, набедренная лента ремня должна плотно обхватывать бедра.

Выберите комфортное положение посадки, которая дает вам полный контроль над автомобилем.

## ПОДГОЛОВНИКИ

### Регулирование положения подголовников.

#### ПРЕДУПРЕЖДЕНИЯ



Поднимите подголовники задних сидений, если они заняты пассажирами.



При установке на заднее сиденье детского устройства безопасности, предназначенного для перевозки ребёнка лицом вперед, всегда снимайте подголовник с этого сиденья.

# Сиденья

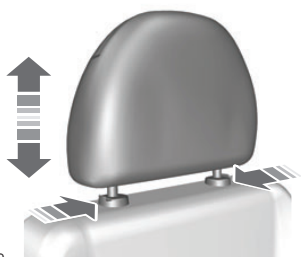

E66539

Отрегулируйте подголовник таким образом, чтобы его верхняя часть совпадала с макушкой вашей головы.

## Снятие подголовников

Нажмите кнопки блокировки и снимите подголовник.

## СИДЕНЬЯ С РУЧНОЙ РЕГУЛИРОВКОЙ

### Все автомобили

#### ПРЕДУПРЕЖДЕНИЯ

 Не пользуйтесь какими-либо дополнительными чехлами сидений, которые не предназначены специально для сидений со встроенными боковыми подушками безопасности. Установку чехлов для таких сидений должен выполнять только специально подготовленный персонал на сервисной станции.

 Не регулируйте положение сидений во время движения.

## Перемещение сидений вперед и назад



E70728

Потяните рычаг. Сдвинув сиденье, толкните его, чтобы убедиться в надежности фиксации защелки.

## Регулировка валика поясничной поддержки

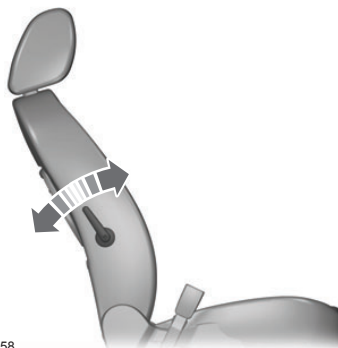

E78058

# Сиденья

## Регулировка высоты водительского сиденья

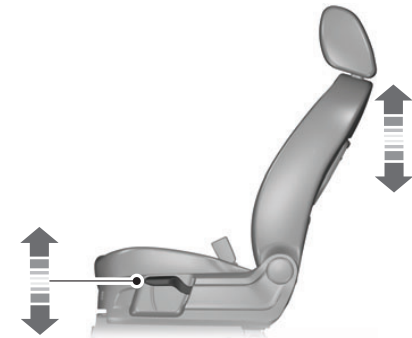

E70730

При каждом перемещении рычага (вверх или вниз) сиденье поднимается или опускается на небольшую высоту.

## Регулировка угла наклона спинки сиденья

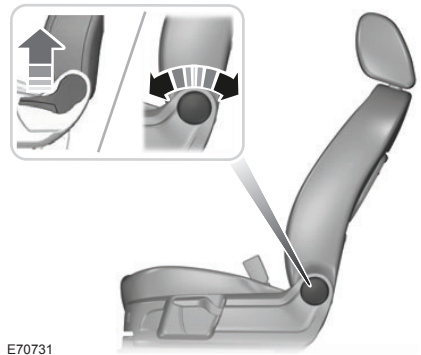

E70731

Если сиденья сдвинуты до упора вперед, спинки сидений можно отклонить полностью.

## СИДЕНЬЯ С ЭЛЕКТРИЧЕСКОЙ РЕГУЛИРОВКОЙ

### Сиденье с электрорегулировкой по 6 параметрам

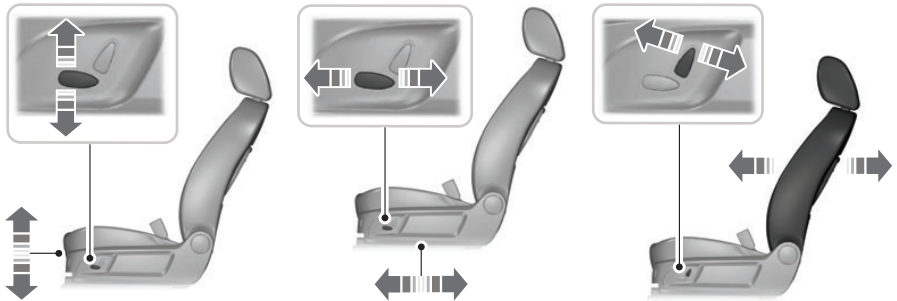



E78060

# Сиденья

## ЗАДНИЕ СИДЕНЬЯ

### ПРЕДУПРЕЖДЕНИЯ

 При складывании вниз спинок сидений постарайтесь не класть пальцы между спинкой и каркасом сиденья.

 Убедитесь, что подушки и спинки сидений надёжно удерживаются своими фиксаторами.

## Складывание спинки сиденья вниз

### ПРЕДОСТЕРЕЖЕНИЕ

 Опустите подголовники.



E86611

1. Нажмите на кнопки разблокировки и удерживайте их в нажатом положении.
2. Толкните вперед спинку сиденья.

## Создание уровня нагрузки на пол

### ПРЕДУПРЕЖДЕНИЕ

 Убедитесь в отсутствии красного индикатора при закреплении сиденья на фиксаторах.

### ПРЕДОСТЕРЕЖЕНИЕ

 Опустите подголовники.



E86612

1. Захватите подушку сиденья, поместив пальцы руки между подушкой и спинкой сиденья, и откиньте подушку вперед.
2. Нажмите на кнопки разблокировки и удерживайте их в нажатом положении.
3. Толкните вперед спинку сиденья.

# Сиденья

---

## Раскладывание спинок сидений

### ПРЕДУПРЕЖДЕНИЕ



Возвращая спинки сиденья в вертикальное положение, убедитесь, что ремни безопасности находятся в поле зрения пассажира и не защемлены позади сиденья.

---

## СИДЕНЬЯ С ОБОГРЕВОМ

### ПРЕДОСТЕРЕЖЕНИЕ



Включение этой функции при неработающем двигателе приводит к разряду аккумуляторной батареи.

---

Электрообогреватели передних сидений управляются с помощью вращающихся регуляторов, расположенных на панели управления. Расположение элементов: См.

**Быстрый обзор** (стр. 11).

Максимальная температура сиденья достигается через пять или шесть минут. Регулировка температуры осуществляется при помощи термостата.

Обогрев сидений действует только при включенном зажигании.

## Функции обеспечения комфорта

### СОЛНЦЕЗАЩИТНЫЕ ШТОРКИ

#### Панорамная крыша

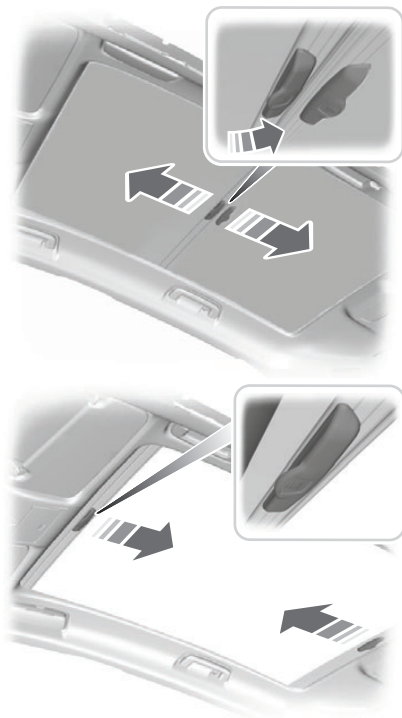

E91500

Шторка крыши состоит из двух секций. Потяните ручку со стороны передней или задней части панорамной крыши и полностью вытяните нужную секцию шторки.

Для того чтобы убрать шторку, слегка потяните за ручку, преодолевая силу пружины, и надавите вверх, чтобы высвободить фиксаторы шторки.

**Примечание:** Каждая секция шторки закрывает панорамную крышу только до половины.

### РЕГУЛЯТОР ЯРКОСТИ ПОДСВЕТКИ ПАНЕЛИ ПРИБОРОВ



E70454

### ПОДСТАВКИ ДЛЯ СТАКАНОВ

#### ПРЕДУПРЕЖДЕНИЕ



Не ставьте емкости с горячими напитками на подстаканники при движении автомобиля.

#### Подносы в спинках сидений

#### ПРЕДУПРЕЖДЕНИЕ



Не используйте подносы во время движения автомобиля. Перед началом движения убедитесь, что подносы сложены и надёжно зафиксированы.



## Функции обеспечения комфорта



E72630

### ПРИКУРИВАТЕЛЬ

#### ПРЕДОСТЕРЕЖЕНИЯ

- ⚠ Использование розеток при неработающем двигателе может привести к разряду аккумуляторной батареи.
- ⚠ Не удерживайте прикуриватель в нажатом положении.

**Примечание:** Чтобы воспользоваться прикуривателем, включите зажигание. Также вы можете пользоваться прикуривателем в течение 30 минут после выключения зажигания.

**Примечание:** Розетку также можно использовать для питания приборов, рассчитанных на напряжение питания 12 В и номинальный ток не более 15 А. Для подключения электроприборов используйте только рекомендованные соединительные элементы из числа фирменных аксессуаров компании Ford или элементы, пригодные для подключения штекеров стандарта SAE.

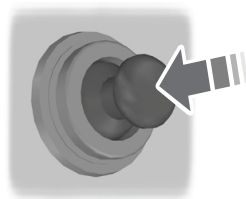

E72972

Чтобы воспользоваться прикуривателем, нажмите на него. Подождите, пока прикуриватель автоматически выдвинется из своего гнезда.

### ДОПОЛНИТЕЛЬНЫЕ ЭЛЕКТРИЧЕСКИЕ РОЗЕТКИ

#### ПРЕДОСТЕРЕЖЕНИЕ

- ⚠ Использование розеток при неработающем двигателе может привести к разряду аккумуляторной батареи.

**Примечание:** Розетку также можно использовать для питания приборов, рассчитанных на напряжение питания 12 В и номинальный ток не более 10 А. Для подключения электроприборов используйте только рекомендованные соединительные элементы из ассортимента фирменных аксессуаров компании Ford или элементы, пригодные для подключения штекеров стандарта SAE.



E78056

## Функции обеспечения комфорта

Дополнительные электрические розетки расположены на центральной консоли и в багажном отделении.

### Инвертирующий усилитель мощности

#### ПРЕДОСТЕРЕЖЕНИЯ

- ⚠ Использование розеток при неработающем двигателе может привести к разряду аккумуляторной батареи.
- ⚠ Если светодиодный сигнализатор непрерывно мигает, то извлеките вилку или выключите зажигание, а затем включите повторно.
- ⚠ Сигнализатор выключится, если температура превысит 85°C (185°F). Сигнализатор мигнет один раз. По мере охлаждения сигнализатор автоматически включится снова.
- ⚠ Запрещается превышать максимально допустимую нагрузку. Если это случится, то сигнализатор мигнет дважды. Извлеките штепсель (вилку) и повторно установите ее.
- ⚠ Если светодиод мигает три или четыре раза, проверьте систему у квалифицированного механика.

**Примечание:** Розетку также можно использовать для питания приборов, рассчитанных на максимальную нагрузку 150 Вт.

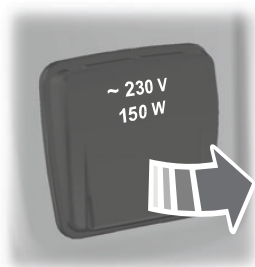

E98199

### МЕСТА ДЛЯ ХРАНЕНИЯ ВЕЩЕЙ

**Места для хранения вещей в передней части пассажирского салона**



E99181

**Примечание:** Не храните чувствительные к теплу предметы и жидкости в переднем вещевом отделении.

## Функции обеспечения комфорта

### Отсек под задними сиденьями



E99182

Для доступа в отсек поднимите вверх подушки задних сидений. См. **Задние сиденья** (стр. 108).

**Примечание:** Не перегружайте багажные отсеки под задними сиденьями. Подушки задних сидений должны полностью опускаться вниз.

### ПОДСТАКАННИК

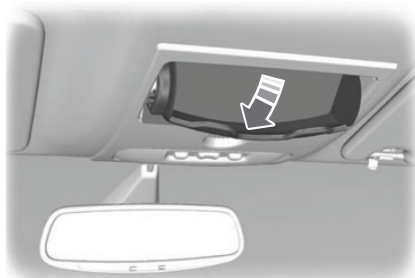

E75193

## Функции обеспечения комфорта

### ЭЛЕКТРОННОЕ УСТРОЙСТВО АВТОМАТИЧЕСКОЙ ОПЛАТЫ ПРОЕЗДА

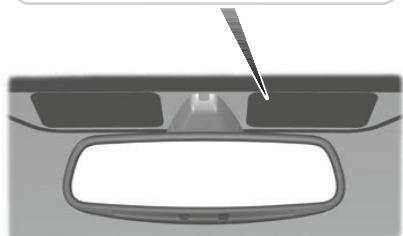
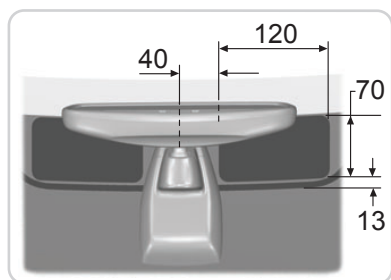

E99272

На автомобилях с атермическим ветровым стеклом устройство оплаты проезда должно располагаться так, как показано на рисунке (все размеры показаны в мм), в противном случае сигнал от передающих устройств может быть ослаблен.

Устройство автоматической оплаты проезда должно располагаться со стороны пассажира, чтобы не создавались помехи для водителя, (например, при взгляде на светофоры).

### CD ЧЕЙНДЖЕР

Находится под передним пассажирским сиденьем.

### ДОПОЛНИТЕЛЬНЫЙ РАЗЪЕМ (AUX IN)

См. отдельное руководство по аудиоаппаратуре.

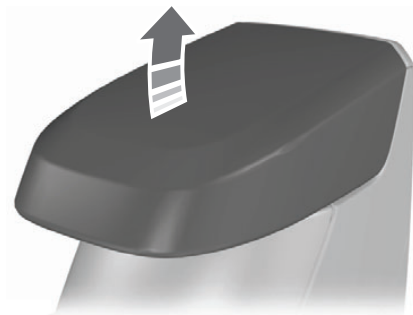

E91511

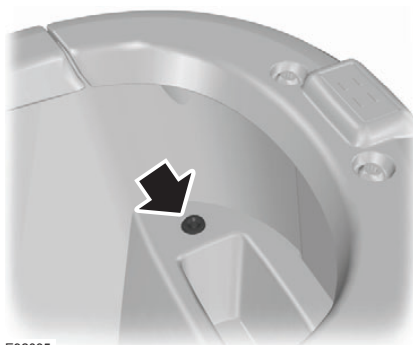

E92035

### USB-ПОРТ

См. **Использование USB-устройства** (стр. 261).

## Функции обеспечения комфорта

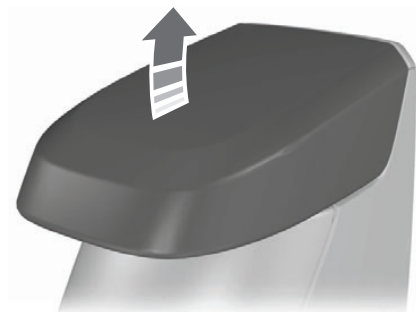

E91511



E99438

### ДЕРЖАТЕЛЬ БЛОКА СПУТНИКОВОЙ НАВИГАЦИИ

#### Регулировка держателя

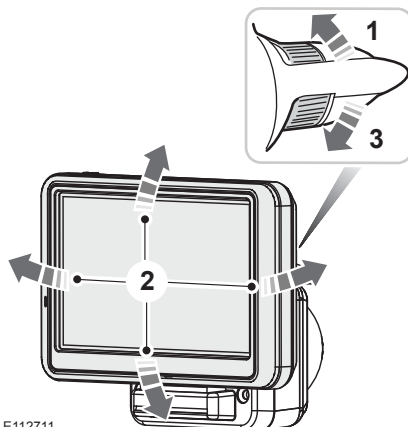

E112711

1. Отпирание.
2. Установите держатель в желаемое положение.
3. Запирание.

**Примечание:** Убедитесь в том, что держатель навигационного блока зафиксировался.

### НАПОЛЬНЫЕ КОВРИКИ

#### ПРЕДУПРЕЖДЕНИЕ



Используя напольные коврики, обязательно убедитесь в том, что коврики правильно закреплены с помощью подходящих зажимов, в таком положении, которое не затрудняет работу педалей.

# Запуск и остановка двигателя

## ОБЩАЯ ИНФОРМАЦИЯ

### Общие правила пуска двигателя

Если аккумуляторная батарея была отсоединена, то после ее подсоединения автомобиль может проявлять некоторые нетипичные ходовые качества на протяжении примерно 8 км пробега.

Это объясняется тем, что системе управления двигателем требуется перенастройка для соответствия параметрам двигателя. На необычное поведение автомобиля в этот период можно не обращать внимания.

### Пуск двигателя методом буксировки или толкания автомобиля

#### ПРЕДУПРЕЖДЕНИЕ



Чтобы избежать повреждения автомобиля, не пытайтесь запустить двигатель методом буксировки или толкания автомобиля. Используйте для этой цели провода и дополнительную аккумуляторную батарею. См. **Запуск автомобиля от внешнего источника электропитания** (стр. 176).

## ПУСК БЕЗ ПОМОЩИ КЛЮЧА

#### ПРЕДУПРЕЖДЕНИЯ



Система запуска двигателя без ключа может не работать, если ключ находится рядом с металлическими предметами или электронными устройствами, такими, как сотовые телефоны.



Перед началом движения на автомобиле убедитесь, что рулевое управление разблокировано. Такую проверку необходимо выполнять всегда.

**Примечание:** Для включения зажигания и запуска двигателя пассивный ключ должен находиться внутри автомобиля.

**Примечание:** Для того чтобы запустить двигатель, вы также должны полностью нажать на педаль сцепления или тормоза, в зависимости от того, какая коробка передач установлена на вашем автомобиле.



E85766

### Включение зажигания

Один раз нажмите на кнопку запуска двигателя. Будет подано напряжение ко всем электрическим цепям автомобиля, на панели приборов загорятся визуальные сигнализаторы.

### Запуск двигателя на автомобилях с автоматической коробкой передач

**Примечание:** Если вы отпустите тормозную педаль во время запуска двигателя, то произойдет отключение стартера.

1. Убедитесь, что селектор АКП находится в положениях **P** или **N**.
2. Нажмите педаль тормоза до упора.
3. Кратко нажмите на кнопку запуска.

### Запуск двигателя на автомобилях с механической коробкой передач

**Примечание:** Если вы отпустите педаль сцепления во время запуска двигателя, то произойдет отключение стартера.

## Запуск и остановка двигателя

1. Нажмите педаль сцепления до упора.
2. Кратко нажмите на кнопку запуска.

### Пуск дизельного двигателя

**Примечание:** До момента полного завершения цикла работы свечей накаливания запуск двигателя стартером невозможен. В условиях экстремально низких температур это может занять несколько секунд.

**Примечание:** Продолжайте выжимать педаль сцепления или тормозную педаль, пока не начнет проворачиваться коленчатый вал.

### Невозможность произвести запуск двигателя

Система запуска без ключа не будет функционировать при следующих условиях:

- Помехи на рабочей частоте пассивного ключа.
- Разряд батареи пассивного ключа.

При невозможности произвести запуск двигателя выполните следующие действия.

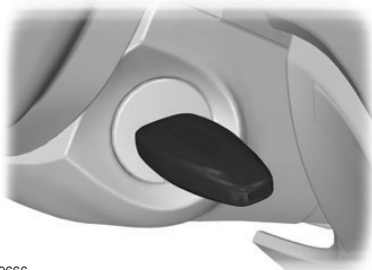

E99666

1. Поднесите ключ к кожуху рулевой колонки точно так, как показано на рисунке.

2. Установив ключ в держателе, вы можете использовать кнопку запуска для включения зажигания и запуска двигателя.

Если все еще невозможно произвести запуск двигателя, выполните следующие действия.

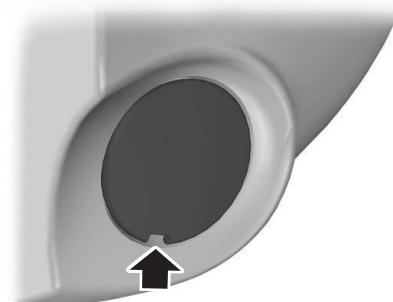

E87381

1. Осторожно подденьте крышку подходящим инструментом.
2. Извлеките ключ. См. **Система управления замками без помощи ключа** (стр. 37).

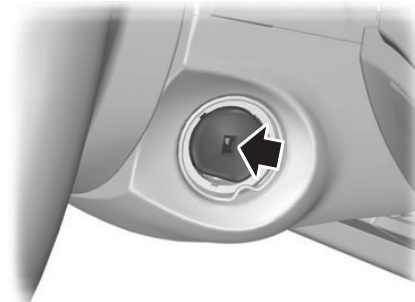

E99586

3. Вставьте ключ в держатель.

# Запуск и остановка двигателя

4. Удерживая ключ в этом положении, вы можете нажать на кнопку запуска для включения зажигания и запуска двигателя.

## Остановка двигателя на неподвижном автомобиле

**Примечание:** *Зажигание, все электрические цепи и визуальные сигнализаторы будут отключены.*

После остановки автомобиля нажмите на кнопку запуска для остановки двигателя. Зажигание, все электрические цепи и визуальные сигнализаторы будут отключены.

## Механическая коробка передач

Нажмите на кнопку запуска двигателя.

## Автоматическая коробка передач

1. Переместите рычаг селектора в положение **P**.
2. Нажмите на кнопку запуска двигателя.

## Остановка двигателя во время движения автомобиля

### ПРЕДУПРЕЖДЕНИЕ



Если выключить двигатель во время движения автомобиля, использование усилителей тормозов и рулевого управления будет невозможно. Рулевое колесо не заблокируется, но для управления потребуются прилагать большее усилие. При выключении зажигания также могут отключиться некоторые электрические цепи и визуальные сигнализаторы.

Нажмите и удерживайте в течение двух секунд кнопку пуска или нажмите ее трижды в течение трех секунд.

## ФИЛЬТР ТВЕРДЫХ ЧАСТИЦ

Фильтр нейтрализации твердых частиц (сажевый фильтр) (DPF) входит в систему выпуска отработавших газов вашего автомобиля. Фильтр нейтрализует несгоревшие частицы дизельного топлива (частицы сажи), содержащиеся в отработавших газах.

## Регенерация

### ПРЕДУПРЕЖДЕНИЕ



Не допускается парковать автомобиль или оставлять его с работающим двигателем на участке, покрытом сухими листьями, сухой травой или иными возгораемыми материалами. Процесс регенерации DPF создает очень высокую температуру отработавших газов, при этом детали выпускной системы излучают значительный объем теплоты во время и после регенерации DPF, а также после выключения двигателя. Это создает потенциальную опасность возгорания.

### ПРЕДОСТЕРЕЖЕНИЕ



Не допускайте полной выработки топлива.

**Примечание:** *Если регенерация осуществляется при малых оборотах или в режиме холостого хода двигателя, может ощущаться запах горячего металла, сопровождаемый щелкающим металлическим звуком. Это нормальное явление, обуславливаемое высокими температурами процесса регенерации.*

**Примечание:** *После выключения двигателя вентиляторы могут в течение короткого времени продолжать работать.*



## Запуск и остановка двигателя

---

В отличие от обычного фильтра, требующего периодическую замену, противосажевый фильтр регенерируется или самоочищается для поддержания эффективности работы. Процесс регенерации происходит автоматически. Однако, в некоторых случаях, вам, возможно, будет необходимо обеспечить условия, при которых происходит регенерация фильтра.

Если вы совершаете поездки только на короткое расстояние, или ваш маршрут подразумевает частые остановки и трогание с места, связанные с увеличением ускорения и торможением двигателем, периодические поездки с соблюдением следующих условий могут способствовать выполнению процесса регенерации:

- Двигайтесь с постоянной скоростью, желательно по шоссе или по автомагистрали, в течение 20 минут.
- Не допускайте длительной работы двигателя на холостом ходу, соблюдайте предписанные ограничения скорости и учитывайте дорожную обстановку.
- Не выключайте зажигание.
- Используйте более низкую передачу чем обычно, чтобы во время этой поездки поддерживалась повышенная частота вращения двигателя, когда это применимо.

## ВЫКЛЮЧЕНИЕ ДВИГАТЕЛЯ

### Автомобили с дизельными двигателями

#### ПРЕДОСТЕРЕЖЕНИЕ



Не выключайте двигатель, когда он работает на высоких оборотах. Иначе турбонасос продолжит работать, после того, как давление масла снизится до нуля. Это приведет к преждевременному износу подшипника турбокомпрессора.

---

Отпустите педаль акселератора. Дождитесь, когда частота вращения коленчатого вала двигателя уменьшится до холостого хода, и выключите двигатель.

# Топливо и заправка

## МЕРЫ ПРЕДОСТОРОЖНОСТИ

### ПРЕДУПРЕЖДЕНИЯ



Прекращайте заправку, после того как заправочный пистолет отключится во второй раз.

Лишнее топливо заполняет расширительное пространство топливного бака, что может привести к выплескиванию топлива из бака. Выплескивание топлива - это источник опасности для других участников дорожного движения.



Исключите присутствие источников пламени или теплоты вблизи элементов системы топливоподачи. Топливная система находится под давлением. При наличии утечек в системе топливоподачи возникает риск получения травм.

## КАЧЕСТВО ТОПЛИВА - БЕНЗИНОВЫЙ

### ПРЕДОСТЕРЕЖЕНИЕ



Нельзя пользоваться бензином содержащим свинец или соединения других металлов (например марганца). Это может привести к повреждению системы выпуска.

**Примечание:** Рекомендуется использовать только высококачественное топливо без каких-либо присадок или других средств ухода за двигателем.

Применяйте только очищенный от свинца бензин **с октановым числом не менее 95**, который отвечает требованиям **EN 228** или аналогичного стандарта.

## КАЧЕСТВО ТОПЛИВА - ДИЗЕЛЬНЫЙ

### ПРЕДУПРЕЖДЕНИЕ



Не смешивайте дизельное топливо с маслом, бензином или другими жидкостями. Это может вызвать химическую реакцию.

### ПРЕДОСТЕРЕЖЕНИЯ



Нельзя добавлять в дизельное топливо керосин, парафин или бензин. Это может привести к поломке топливной системы.



Применяемое дизельное топливо должно отвечать требованиям стандарта **EN 590** или соответствующей спецификации, которая действует в данной стране.

**Примечание:** Мы рекомендуем вам использовать только высококачественное топливо.

**Примечание:** Не рекомендуется использовать присадки или другие средства ухода за двигателем, которые не одобрены компанией Ford.

**Примечание:** Не рекомендуется долгое использование присадок, предназначенных для предупреждения парафинизации топлива.

## Длительное хранение

Большинство сортов дизельного топлива содержат био-дизельный компонент; рекомендуется перед длительным хранением/перерывом в эксплуатации автомобиля (дольше двух месяцев) заправлять топливный бак только минеральным дизельным топливом (если оно доступно) или добавлять антиоксидант. Ваш дилер поможет подобрать подходящий антиоксидант.

### КРЫШКА ЛЮЧКА ЗАЛИВНОЙ ГОРЛОВИНЫ

#### ПРЕДУПРЕЖДЕНИЯ



Будьте внимательны при заправке автомобиля топливом, чтобы не допустить пролития остатков топлива из заправочного пистолета.



Исключите присутствие источников пламени или теплоты вблизи элементов системы топливоподачи. Топливная система находится под давлением. При наличии утечек в системе топливоподачи возникает риск получения травм.

#### ПРЕДОСТЕРЕЖЕНИЕ



При мойке автомобиля под большим давлением воздействие струи воды на лючок крышки заливной горловины топливного бака должно быть кратковременным с расстояния не менее 200 мм (8 дюймов).

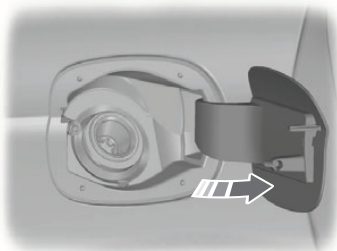

E86613

1. Полностью откройте лючок до его фиксации в открытом положении.

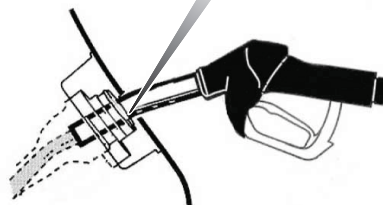
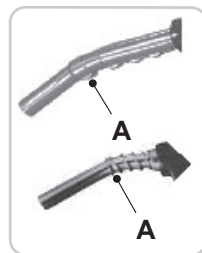

E139202

**Примечание:** При использовании заправочного пистолета правильного типоразмера открывается подпружиненный блокиратор. Это помогает исключить риск заправки автомобиля неподходящим топливом.

2. Вставьте заправочный пистолет таким образом, чтобы первая отметка **A**, нанесенная на пистолет, находилась внутри. Пистолет должен постоянно опираться о крышку топливозаправочной горловины.

#### ПРЕДУПРЕЖДЕНИЕ



Прекращайте заправку, после того как заправочный пистолет отключится во второй раз.

Лишнее топливо заполняет расширительное пространство топливного бака, что может привести к выплескиванию топлива из бака. Выплескивание топлива - это источник опасности для других участников дорожного движения.

# Топливо и заправка

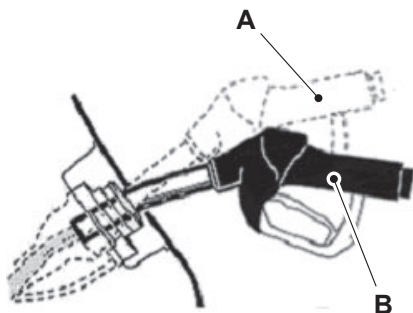

E139203

- A Неправильное положение
- B Правильное положение

3. Не поднимайте заправочный пистолет в процессе заправки. Это может изменить характеристики потока топлива и отключить его подачу через заправочный пистолет до полного наполнения топливного бака.

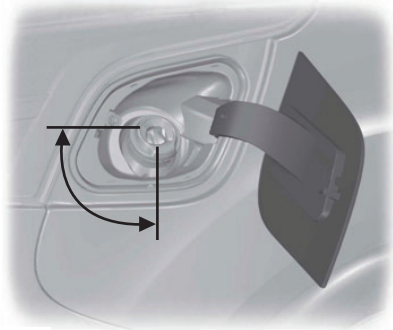

E139205

4. Топливный пистолет должен находиться в зоне, показанной на рисунке.

## ПРЕДУПРЕЖДЕНИЯ

 Мы рекомендуем извлекать заправочный пистолет медленно, чтобы дать возможность остаткам топлива стечь в топливный бак. Альтернативным вариантом является пауза в десять секунд перед извлечением топливного пистолета.

 Не извлекайте заправочный пистолет из заливной горловины топливного бака во время процесса заправки.

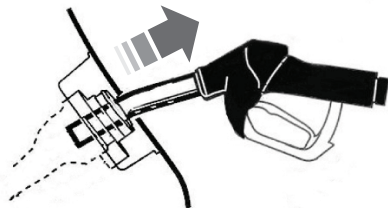

E119081

5. Для того чтобы извлечь заправочный пистолет, немного приподнимите его.

## Заливка топлива из канистры

Используйте воронку, находящуюся в перчаточном ящике.

### КАТАЛИТИЧЕСКИЙ НЕЙТРАЛИЗАТОР

#### ПРЕДУПРЕЖДЕНИЕ



Не допускается парковать автомобиль или оставлять его с работающим двигателем на участке, покрытом сухими листьями, сухой травой или иными возгораемыми материалами. Работающая выпускная труба излучает значительное тепло, в том числе и после остановки двигателя. Это создает потенциальную опасность возгорания.

### Управление автомобилем с каталитическим нейтрализатором

#### ПРЕДОСТЕРЕЖЕНИЯ



Избегайте следующих состояний: полная выработка топлива из бака.



Нельзя проворачивать двигатель в течение долгого времени.



Не пытайтесь запускать двигатель при отсоединенном питании свечей зажигания.



Не пытайтесь завести автомобиль с помощью толкания или буксировки. Используйте дополнительные кабели. См. **Запуск автомобиля от внешнего источника электропитания** (стр. 176).



Не выключайте зажигание во время движения.

### ЗАПРАВКА ТОПЛИВОМ

#### ПРЕДОСТЕРЕЖЕНИЕ



Не пытайтесь запустить двигатель, если в бак залито топливо ненадлежащего типа. Это может привести к поломке двигателя. Система должна быть немедленно проверена специалистом, прошедшим соответствующую подготовку.

### РАСХОД ТОПЛИВА

Величина топливной экономичности и уровень выброса диоксида углерода получены на основании лабораторных испытаний в соответствии с директивой ЕЭС за номером 80/1268/ЕЕС с учетом последующих поправок. Эти параметры обеспечиваются всеми заводами-изготовителями автомобилей.

Они даются с целью сравнения показателей различных версий и комплектаций автомобиля. Также вышеуказанные значения не предназначены для отражения реальной топливной экономичности вашего автомобиля. Реальная топливная экономичность автомобиля определяется множеством факторов, среди которых: стиль вождения, эксплуатация автомобиля при высоких скоростях, движения с частыми остановками и троганьями с места, использование кондиционера, наличие установленных аксессуаров и буксировка прицепа и т.д.

За рекомендациями по вопросу улучшения топливной экономичности обращайтесь у официальному дилеру компании Ford.

### ТЕХНИЧЕСКИЕ ХАРАКТЕРИСТИКИ

## Топливо и заправка

### 6-ступенчатая механическая коробка передач - 2WD

#### Расход топлива

Комплектация	Городской цикл	Загородный цикл	Комбинированный цикл	Выбросы CO <sub>2</sub>
	л/100 км (миль/галлон)	л/100 км (миль/галлон)	л/100 км (миль/галлон)	г/км
2.0L Duratorq-TDCi, V-й этап	7,4 (38,2)	5,0 (56,5)	5,9 (47,9)	154

### 5-ступенчатая автоматическая КПП — Полный привод

#### Расход топлива

Комплектация	Городской цикл	Загородный цикл	Комбинированный цикл	Выбросы CO <sub>2</sub>
	л/100 км (миль/галлон)	л/100 км (миль/галлон)	л/100 км (миль/галлон)	г/км
2.5L Duratec	14,6 (19,3)	7,8 (36,2)	10,3 (27,4)	244

### 6-ступенчатая механическая коробка передач - AWD

#### Расход топлива

Комплектация	Городской цикл	Загородный цикл	Комбинированный цикл	Выбросы CO <sub>2</sub>
	л/100 км (миль/галлон)	л/100 км (миль/галлон)	л/100 км (миль/галлон)	г/км
2.0L Duratorq-TDCi, V-й этап	7,6 (37,2)	5,1 (55,4)	6,0 (47,1)	159
2.5L Duratec	13,9 (20,3)	7,6 (37,2)	9,9 (28,5)	234

## Топливо и заправка

### 6-ступенчатая автоматическая коробка передач - AWD

#### Расход топлива

Комплектация	Городской цикл	Загородный цикл	Комбинированный цикл	Выбросы CO <sub>2</sub>
	л/100 км (миль/галлон)	л/100 км (миль/галлон)	л/100 км (миль/галлон)	г/км
2.0L Duratorq-TDCi, V-й этап	8,5 (33,2)	5,8 (48,7)	6,8 (41,5)	179

# Коробка передач

## МЕХАНИЧЕСКАЯ КОРОБКА ПЕРЕДАЧ

### ПРЕДОСТЕРЕЖЕНИЕ

⚠ Запрещается включать передачу заднего хода при движении автомобиля. Это может привести к повреждению коробки передач.

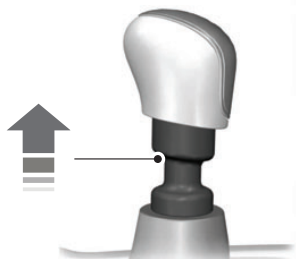

E99067

На некоторых автомобилях при выборе передачи заднего хода необходимо поднять стопорное кольцо.

## АВТОМАТИЧЕСКАЯ КОРОБКА ПЕРЕДАЧ

### Положения селектора передач



E80836

- P Парковка
- R Задний ход
- N Нейтральная передача
- D Движение
- S Спортивный режим и переключение передач вручную

### ПРЕДУПРЕЖДЕНИЕ

⚠ Перед тем, как осуществить переключение диапазонов, нажмите на педаль тормоза и удерживайте её до момента начала движения.

**Примечание:** На холодном двигателе устанавливается повышенная частота холостого хода. Если выбран один из диапазонов для движения, то это увеличивает склонность автомобиля к ползучести.



# Коробка передач

Для выбора передачи заднего хода или положения "Парковка" нажмите кнопку на селекторе.

Положение селектора будет отображено на информационном дисплее.

## Park (Парковка)

### ПРЕДУПРЕЖДЕНИЯ



Включайте диапазон "P" только при полностью остановленном автомобиле.



**Перед выходом из автомобиля включите стояночный тормоз и переведите рычаг коробки передач в положение P.** Убедитесь, что рычаг селектора зафиксирован в выбранном положении.

**Примечание:** Если не выбран диапазон "P", то при открывании двери водителя включится предупредительный звуковой сигнал.

При выборе этого диапазона крутящий момент двигателя не передаётся на ведущие колёса, а АКП заблокирована. При включении этого диапазона вы можете осуществлять запуск двигателя.

## Задний ход

### ПРЕДУПРЕЖДЕНИЕ



Включайте диапазон для движения задним ходом только тогда, когда автомобиль полностью остановлен и двигатель работает на холостом ходу.

## Нейтральная передача

При выборе этого диапазона крутящий момент двигателя не передаётся на ведущие колёса, но АКП не заблокирована. При включении этого диапазона вы можете осуществлять запуск двигателя.

## Движение

Положение D соответствует автоматическому режиму переключения передач для движения вперед.

Для достижения оптимальной эффективности при выборе передачи учитывается температура окружающего воздуха, уклон дороги, загрузка автомобиля и команды, поданные водителем.

## Переключение передач вручную - Автомобили с 5-ступенчатой коробкой передач

### ПРЕДУПРЕЖДЕНИЕ



Не держите селектор длительное время в положении - или +.

### ПРЕДОСТЕРЕЖЕНИЕ



Коробка передач автоматически перейдет на пониженную передачу, как только частота вращения двигателя станет слишком низкой. И, наоборот, как только частота вращения двигателя превысит определенное значение, автоматически включится повышенная передача.

**Примечание:** Переключение передач возможно только в том случае, когда скорость автомобиля и частота вращения двигателя соответствуют друг другу.

# Коробка передач

**Примечание:** *In Select mode the current gear (1, 2, 3, 4 or 5) will be displayed on the instrument panel.*

Переведите селектор в положение **S**.

Качните рычаг селектора вперед для включения пониженной передачи. Качните рычаг селектора назад для включения повышенной передачи.

Можно пропускать передачи, последовательно толкая рычаг селектора в нужном направлении через короткие интервалы времени.

В ручном режиме также возможен принудительный переход на пониженную передачу. См.

**Принудительный переход на пониженную передачу.**

## Спортивный режим и переключение передач вручную - Автомобили с 6-ступенчатой коробкой передач

**Примечание:** *Переключение передач происходит только при достижении соответствующих скорости автомобиля и частоты вращения двигателя.*

**Примечание:** *В режиме Спортивн. коробка передач работает обычным путем, однако выбор передач происходит быстрее, и при более высокой частоте вращения двигателя.*

**Примечание:** *В режиме Sport на дисплее панели приборов появляется обозначение S.*

### Спортивный режим

Для включения режима **Спортивн.** переместите селектор в положение **S**. Режим **Спортивн.** остается активным до тех пор, пока вы не переключите передачу вручную или не возвратите селектор передач в положение **D**.

## Переключение передач вручную

### ПРЕДУПРЕЖДЕНИЕ



Не держите селектор длительное время в положении - или +.

### ПРЕДОСТЕРЕЖЕНИЕ



Коробка передач автоматически перейдет на пониженную передачу, как только частота вращения двигателя станет слишком низкой. И, наоборот, как только частота вращения двигателя превысит определенное значение, автоматически включится повышенная передача.

Толкните селектор вперед для переключения на передачу вниз. Для переключения на передачу вверх потяните селектор в обратном направлении.

Можно пропускать передачи, последовательно толкая рычаг селектора в нужном направлении через короткие интервалы времени.

В ручном режиме также возможен принудительный переход на пониженную передачу. См.

**Принудительный переход на пониженную передачу.**

## Советы по управлению автомобилем с АКП

### Трогание с места

1. Выключите стояночный тормоз.
2. Отпустите педаль тормоза и нажмите на педаль акселератора.

### Остановка

1. Отпустите педаль акселератора и нажмите на педаль тормоза.
2. Включите стояночный тормоз.

# Коробка передач

## Режим Kickdown

При селекторе АКП, установленном в положение для движения вперёд, полностью нажмите на педаль акселератора для включения ближайшей понижающей передачи, обеспечивающей максимальное ускорение автомобиля. Если режим kickdown вам больше не требуется, то отпустите педаль акселератора.

## Аварийный перевод рычага селектора из положения Р (Стоянка)

В случае неисправности электрической цепи или при разрядке аккумуляторной батареи пользуйтесь аварийным рычагом для вывода селектора из положения "Р" (стоянка).

2. Разверните инструмент на 90 градусов.
3. Нажмите на рукоятку инструмента, для того чтобы отсоединить рамку защитного чехла от облицовочной панели.
4. Нажмите на рамку защитного чехла, для того чтобы высвободить рычаг и вывести селектор из положения парковки.
5. Потяните рамку вверх до тех пор, пока он не войдет в зацепление с облицовочной панелью.

**Примечание:** Если селектор будет снова переведен в положение **Р**, необходимо повторить описанную процедуру.

## ПОЛНЫЙ ПРИВОД

### ПРЕДОСТЕРЕЖЕНИЕ

**!** Ремонт полноприводного автомобиля необходимо производить, когда **ВСЕ** колеса находятся на опорной поверхности, а его буксировку следует осуществлять так, чтобы его **ВСЕ** колеса были подняты. См. **Эвакуация автомобиля** (стр. 160).

Система полного привода, устанавливаемая на некоторые версии с приводом на передние колеса, автоматически обеспечивает подвод крутящего момента к заднему мосту при снижении коэффициента сцепления с опорной поверхностью (например, на мокрой, заснеженной или покрытой льдом дороге).

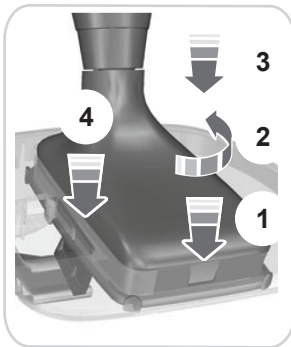

E125156

1. Вставьте небольшой плоский инструмент в отверстие.

# Тормоза

## ПРИНЦИПЫ РАБОТЫ

### Дисковые тормозные механизмы

Попадание влаги в дисковые тормозные механизмы приводит к уменьшению эффективности торможения. На обратном пути после мойки слегка нажмите педаль тормоза несколько раз, чтобы избавиться от водяной пленки,

### неисправности системы ABS;

#### ПРЕДУПРЕЖДЕНИЕ



Система ABS не снимает с водителя обязательств быть внимательным и осторожным за рулем.

ABS помогает сохранять полную управляемость и стабильность движения при экстренном торможении путем предотвращения блокировки колес.

## СОВЕТЫ ПО УПРАВЛЕНИЮ АВТОМОБИЛЕМ С АНТИБЛОКИРОВОЧНОЙ СИСТЕМОЙ ТОРМОЗОВ

Во время работы системы ABS педаль тормоза слегка двигается. Это нормальное явление, на которое можно не обращать внимания. Поддерживайте усилие давления на педаль.

ABS не может предотвратить опасность в следующих случаях:

- слишком мала дистанция до едущего впереди автомобиля;
- автомобиль находится в состоянии аквапланирования;

- слишком велика скорость на повороте;
- очень плохое состояние дорожного покрытия.

## СТОЯНОЧНЫЙ ТОРМОЗ

#### ПРЕДУПРЕЖДЕНИЕ



Во время стоянки рычаг селектора автомобилей с автоматической КПП должен обязательно находиться в положении **P (парковка)**.

- Нажмите до упора педаль тормоза.
- Аккуратно потяните рычаг стояночного тормоза вверх до самого крайнего положения.
- Перемещая рычаг вверх, не нажимайте кнопку блокировки.
- Если ваш автомобиль припаркован на склоне или передней частью вверх на уклон, необходимо включить первую передачу или диапазон **P (парковка)** и повернуть рулевое колесо в сторону от бордюра.
- Если ваш автомобиль припаркован на склоне или передней частью вниз под уклон, необходимо включить передачу заднего хода или диапазон **P (парковка)** и повернуть рулевое колесо к бордюру.

Для выключения стояночного тормоза нажмите с усилием педаль тормоза, слегка потяните рычаг вверх, нажмите кнопку блокировки и опустите рычаг вниз.

# Система динамической стабилизации

## ПРИНЦИПЫ РАБОТЫ

### Система курсовой устойчивости (ESP)

#### ПРЕДУПРЕЖДЕНИЕ



Система ESP не дает водителю возможности пренебрегать аккуратным и внимательным управлением автомобилем.

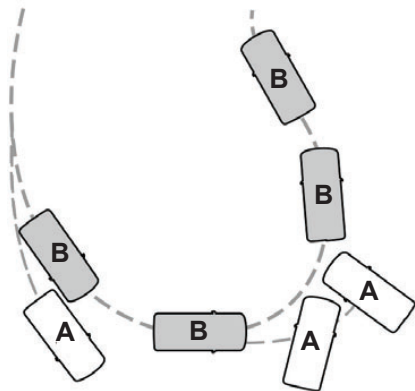

E72903

- A без системы ESP
- B с системой ESP

Система ESP поддерживает курсовую устойчивость в начальный момент отклонения от намеченного курса. Это достигается за счет притормаживания отдельных колес и уменьшения (при необходимости) крутящего момента двигателя.

Система также повышает контроль тягового усилия за счет снижения крутящего момента двигателя, а также обеспечивает торможение отдельных колес автомобиля, если они начинают пробуксовывать при ускорении. Она уменьшает возможность заноса на скользких дорогах и улучшает комфорт, ограничивая пробуксовку колес на крутых поворотах.

### Предупреждающий сигнализатор системы курсовой устойчивости (ESP)

Предупреждающий сигнализатор системы ESP начнет мигать, когда система задействована. См.

**Сигнализаторы и индикаторы** (стр. 73).

### Помощь при экстренном торможении

#### ПРЕДУПРЕЖДЕНИЕ



Система ABS не снимает с водителя обязательств быть внимательным и осторожным за рулем.

Функция помощи при экстренном торможении определяет момент резкого торможения, измеряя скорость нажатия педали. Пока педаль остается нажатой, система обеспечивает максимальную эффективность торможения. Функция помощи при экстренном торможении может уменьшить тормозной путь в критических ситуациях.

# Система динамической стабилизации

---

## Система курсовой устойчивости прицепа

### ПРЕДУПРЕЖДЕНИЕ



Система курсовой устойчивости прицепа не снимает с вас ответственности за управление автомобилем.

---

Система курсовой устойчивости прицепа - это модернизированная функция ESP, которая автоматически выявляет отклонение установленного прицепа от траектории движения.

Если возникает такая ситуация, система автоматически применяет раздельное притормаживание колес, чтобы стабилизировать автомобиль и прицеп. Если выявлено очень сильное отклонение от траектории, уменьшается крутящий момент двигателя, и скорость автомобиля автоматически снижается.

## ИСПОЛЬЗОВАНИЕ СИСТЕМЫ ДИНАМИЧЕСКОЙ СТАБИЛИЗАЦИИ

**Примечание:** Система включается автоматически каждый раз при включении зажигания.

Выключение и включение системы. См. **Информационные дисплеи** (стр. 78).

# Системы помощи при парковке

## ПРИНЦИПЫ РАБОТЫ

### ПРЕДУПРЕЖДЕНИЕ



Система помощи при парковке не снимает с вас ответственности за управление автомобилем.

### ПРЕДОСТЕРЕЖЕНИЯ



Автомобили, оборудованные не одобренным нами буксирным устройством, могут неверно обнаруживать препятствия.



Способность датчиков к выявлению препятствий может нарушиться в сильный дождь или в присутствии искажающих помех.



Датчики могут оказаться не в состоянии обнаружить предметы, поверхность которых поглощает ультразвуковые волны.



Система помощи при парковке не распознает препятствия, двигающиеся от автомобиля. Они могут быть обнаружены только на короткий промежуток времени, когда снова начинают двигаться по направлению к автомобилю.



Будьте особенно внимательны при движении задним ходом с буксирным устройством или аксессуарами, закрепленными сзади, например устройством для перевозки велосипедов, так как система помощи при парковке определяет только расстояния от препятствия до заднего бампера.



Если вы моете автомобиль водой под большим давлением, направляйте струю воды на датчики только на короткое время, с расстояния не менее 20 см.

**Примечание:** Для автомобилей, оборудованных съемным буксирным крюком, задние датчики выключаются автоматически, когда какой-либо фонарь прицепа (или световые панели) подключены к 13-штырьевому разъему через буксирный модуль, одобренный нашей компанией.

**Примечание:** Следите за тем, чтобы на датчики системы не попадали грязь, лед и снег. Не очищайте их острыми предметами.

**Примечание:** Система помощи при парковке может выдавать ложные звуковые предупреждения, если она выявляет сигнал, передаваемый на частоте работы датчиков, или если автомобиль сильно загружен.

**Примечание:** Внешние датчики могут реагировать на стены гаража. Если расстояние между внешним датчиком и стеной не изменяется в течение трех секунд, звуковое предупреждение выключается. По мере движения внутренние датчики начинают выявлять препятствия, находящиеся сзади.

## ИСПОЛЬЗОВАНИЕ СИСТЕМЫ ПОМОЩИ ПРИ ПАРКОВКЕ

### Включение и выключение системы помощи при парковке

**Примечание:** Система помощи при парковке автоматически отключается при пуске двигателя или при достижении автомобилем скорости 16 км/ч (10 миль/ч).

**Примечание:** Передние и задние датчики включаются и отключаются одновременно.

## Системы помощи при парковке

По умолчанию система помощи при парковке отключена. Для включения системы помощи при парковке нажмите на выключатель на панели приборов или включите передачу заднего хода.

После включения системы помощи при парковке загорается лампочка выключателя.

Чтобы отключить систему, нажмите на выключатель еще раз.

### Маневрирование с использованием системы помощи при парковке

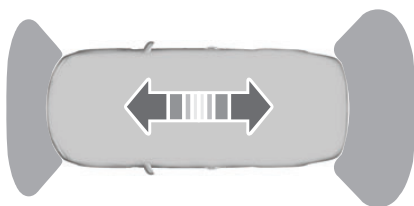

E72902

**Примечание:** Если в течение 3 секунд звучит предупреждающий сигнал высокого тона и мигает лампочка выключателя, то это сигнализирует о неисправности системы. Система будет отключена. Автомобиль должен быть проверен квалифицированными техническими специалистами.

Когда расстояние от заднего бампера до препятствия станет равным примерно 150 см, от переднего бампера до препятствия - равным 80 см, а расстояние от борта автомобиля до препятствия - равным 50 см, включится прерывистый звуковой сигнал. С уменьшением расстояния до препятствия частота тона будет повышаться. Когда расстояние сократится до 30 см, звуковой сигнал начнёт работать непрерывно.

Спереди и сзади будет слышен меняющийся звуковой сигнал, когда расстояние до препятствия спереди и сзади станет меньше 30 см.



# Камера заднего обзора

## ПРИНЦИПЫ РАБОТЫ

Камера улучшает обзор и используется при движении задним ходом.

### ПРЕДУПРЕЖДЕНИЕ



Система не снимает с водителя обязательств быть внимательным и осторожным за рулем.

### ПРЕДОСТЕРЕЖЕНИЯ



Если вы моете автомобиль водой под большим давлением, направляйте струю воды на камеру только на короткое время, с расстояния не менее 20 см.



Не прикладывайте к камере давление.

**Примечание:** Следите за тем, чтобы на камеру не попадали грязь, лед и снег. Не используйте для очистки острые предметы, обезжириватели, мастику и продукты органического происхождения. Пользуйтесь только мягкой тканью.

Во время работы камеры на дисплее появляются справочные линии, иллюстрирующие траекторию движения вашего автомобиля, и примерное расстояние для предметов, расположенных сзади.

## ИСПОЛЬЗОВАНИЕ КАМЕРА ЗАДНЕГО ОБЗОРА

### ПРЕДУПРЕЖДЕНИЯ



Работа камеры может зависеть от температуры наружного воздуха, состояния автомобиля и дороги.



Расстояния, отображаемые на дисплее, могут отличаться от фактических расстояний.

### ПРЕДУПРЕЖДЕНИЯ



Не помещайте напротив камеры никакие предметы.

Камера находится на крышке грузового отсека, рядом с рукояткой.



E99105

## Активация камеры заднего вида

### ПРЕДОСТЕРЕЖЕНИЕ



Камера не всегда распознает предметы, расположенные близко к автомобилю.

Включите зажигание и аудиоблок, выберите передачу заднего хода. На экране появится изображение.

Корректная работа камеры может быть нарушена в следующих условиях:

- Темные зоны.
- Интенсивный свет.
- Быстрый рост или уменьшение наружной температуры.
- Намокание камеры, например, под действием дождя или высокой влажности.
- Блокировка поля обзора камеры, например, грязью.

# Камера заднего обзора

## Использование дисплея

### ПРЕДОСТЕРЕЖЕНИЯ

⚠ Препятствия, расположенные выше камеры, не отображаются. Если необходимо, осмотрите участок позади автомобиля.

⚠ Отметки служат только для справки; они рассчитываются, исходя из предположения, что автомобиль максимально загружен и находится на ровной горизонтальной поверхности.

Линии показывают предполагаемую траекторию движения автомобиля (с учетом действующего угла поворота рулевого колеса) и расстояние до наружных зеркал заднего вида и заднего бампера.

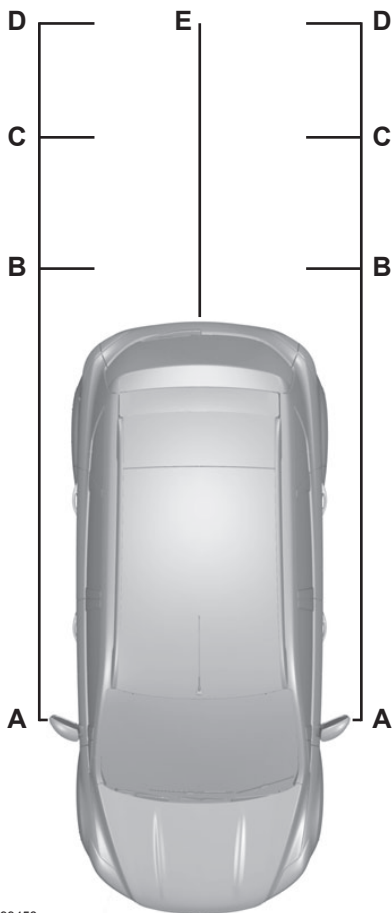

E99458

- A Зазор для наружных зеркал заднего вида - 0,1 м
- B Красный - 0,3 м
- C Оранжевый - 1 м

## Камера заднего обзора

---

- D Оранжевый - 2 м
- E Оранжевый - ось предполагаемой траектории движения автомобиля

**Примечание:** При движении задним ходом автомобиля с прицепом линии на экране обозначают траекторию движения автомобиля, а не прицепа.

### **Отключение камеры заднего вида**

**Примечание:** Выключите передачу заднего хода. Перед отключением дисплей короткое время продолжает работать.

Система автоматически отключается после того как скорость автомобиля достигает приблизительно 15 км/ч.

### **Автомобили с системой помощи при парковке**

На дисплее будет дополнительно показана шкала расстояний с цветовой кодировкой. Это обозначение расстояния от заднего бампера до обнаруженного препятствия.

Используется следующая цветовая кодировка:

- Зеленый - от 0,8 до 1,5 м
- Оранжевый - от 0,3 до 0,8 м
- Красный - 0,3 м или менее

# Управление скоростью

## ПРИНЦИПЫ РАБОТЫ

### ПРЕДУПРЕЖДЕНИЕ



Система не снимает с водителя обязательств быть внимательным и осторожным за рулем.

Система круиз-контроля позволяет вам управлять скоростью автомобиля при помощи кнопок, вынесенных на рулевое колесо. Функция круиз-контроля доступна при скорости, превышающей примерно 30 км/ч.

## ИСПОЛЬЗОВАНИЕ СИСТЕМЫ КРУИЗ-КОНТРОЛЯ

### ПРЕДУПРЕЖДЕНИЕ



Системой круиз-контроля не следует пользоваться при движении в интенсивном транспортном потоке, на извилистых или скользких дорогах.

### Включение системы круиз-контроля



E75456

**Примечание:** Система готова записать в память значение стабилизируемой скорости.

### Занесение в память значения стабилизируемой скорости



E75452

Нажмите на кнопку, что сохранить и поддерживать вашу текущую скорость. Загорится индикатор круиз-контроля. См. **Сигнализаторы и индикаторы** (стр. 73).

### Изменение значения стабилизируемой скорости

#### ПРЕДУПРЕЖДЕНИЕ



При движении автомобиля на спуске его скорость может превысить значение, занесенное в память системы круиз-контроля. Круиз-контроль не задействует тормозную систему автомобиля. Чтобы помочь системе поддерживать заданное значение скорости, включите низшую передачу и нажмите на кнопку **SET-**.

## Управление скоростью

**Примечание:** Если вы ускоряете движение, нажав на педаль акселератора, то значение скорости, занесенное в память системы круиз-контроля, не изменится. Когда вы отпустите педаль акселератора, автомобиль вновь будет двигаться со скоростью, занесенной в память системы круиз-контроля.

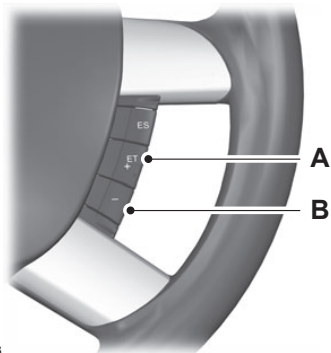

E95393

- A Ускорение
- B Снижение скорости

Нажмите на педаль тормоза или на кнопку **RES**.

**Примечание:** После этого система круиз-контроля не будет поддерживать заданную скорость. Индикатор включения системы круиз-контроля не загорится, но в памяти системы сохранится предварительно заданное значение скорости.

### Восстановление значения стабилизируемой скорости



E75453

### Отмена режима стабилизации скорости



E75453

Индикатор включения системы круиз-контроля загорится, и система попытается вызвать из памяти предварительно заданное значение стабилизируемой скорости.

## Управление скоростью

---

### Выключение системы круиз-контроля



E75455

При этом из памяти системы будет удалено предварительно заданное значение стабилизируемой скорости. Индикатор круиз-контроля не загорится.

# Перевозка груза

## ОБЩАЯ ИНФОРМАЦИЯ

### ПРЕДУПРЕЖДЕНИЯ

-  Используйте хомуты для удерживания багажа, которые соответствуют утвержденному стандарту, например, DIN.
-  Надежно закрепите все незакрепленные предметы.
-  Размещайте багаж и грузы как можно ниже и как можно ближе к передней части автомобиля, в багажном или грузовом отсеке.
-  Движение с открытой дверью багажного отделения или задней дверью не допускается. Выхлопные газы могут проникнуть в салон.
-  Не превышайте максимальную нагрузку на передний и на задний мост автомобиля. См. **Идентификация автомобиля** (стр. 195).
-  При необходимости перевозки тяжелых грузов в пассажирском салоне, их необходимо размещать на сложенных сиденьях (см. рисунок). См. **Задние сиденья** (стр. 108).



E97377

## ТОЧКИ КРЕПЛЕНИЯ БАГАЖА





E86913

## КРЫШКИ БАГАЖНОГО ОТДЕЛЕНИЯ

### ПРЕДУПРЕЖДЕНИЕ

-  Не кладите на крышку багажного отделения какие-либо предметы.

### ПРЕДОСТЕРЕЖЕНИЯ

-  Никакие предметы не должны соприкасаться с задними окнами.
-  Не используйте никакие абразивные материалы для очистки внутренней поверхности задних окон.
-  Не наклеивайте на внутреннюю поверхность задних окон никакие ярлыки или стикеры.

## Перевозка груза

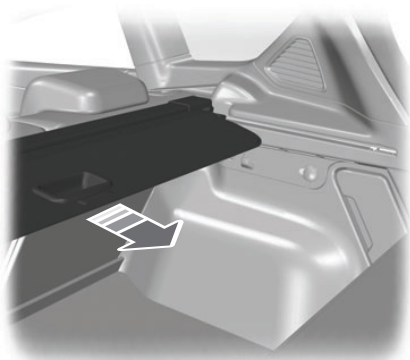

E112571

Вытягивайте крышку до момента ее фиксации.

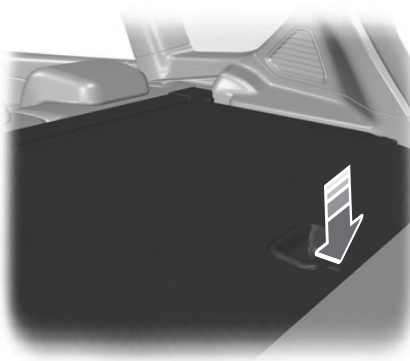

E112572

Для высвобождения из креплений надавите на нее ниже рукоятки. Убирающаяся крышка самостоятельно медленно втягивается внутрь корпуса.

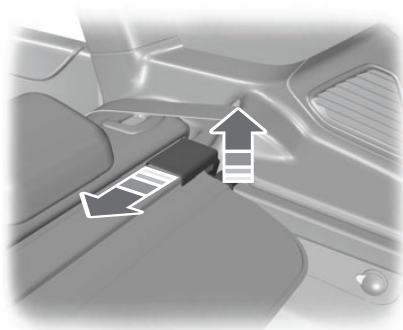

E112588

Для снятия или установки крышки, утопите оба конца корпуса внутрь.

### **Хранение крышки багажного отделения - автомобиля, оснащенные комплектом для ремонта шин**

Отсек для хранения предусмотрен под полом багажного отделения.

### **ВЕЩЕВОЙ ОТСЕК ПОД ПОЛОМ ЗАДКА**

#### **ПРЕДУПРЕЖДЕНИЕ**

 Если вы используете детское сиденье с опорной стойкой, убедитесь в правильности установки в вещевом отделении прокладки из пенопласта и в правильности установки крышки.



# Перевозка груза

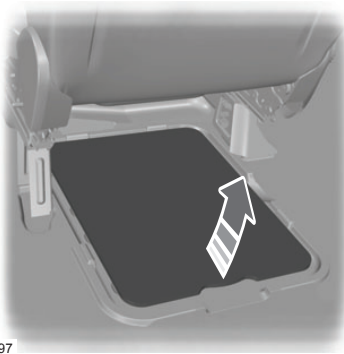



E78097

## ВЕРХНИЕ БАГАЖНИКИ КРЫШИ И КРОНШТЕЙНЫ ДЛЯ РАЗЛИЧНЫХ ГРУЗОВ

### Релинги крыши

#### ПРЕДУПРЕЖДЕНИЯ

 При использовании верхнего багажника расход топлива вашего автомобиля будет выше, и некоторые его эксплуатационные свойства могут измениться.

 Перед установкой верхнего багажника внимательно прочитайте инструкцию производителя и следуйте ей.

#### ПРЕДОСТЕРЕЖЕНИЕ

 Не превышайте максимально допустимую нагрузку на крышу, составляющую 75 кг (включая сам багажник).

Проверьте и затяните крепления верхнего багажника, как указано ниже:

- перед поездкой
- после 50 км (30 миль)
- после 1000 км (600 миль).

### Установка поперечин

#### ПРЕДУПРЕЖДЕНИЕ

 Распределяйте нагрузку равномерно по всей площади багажника, стремясь при этом расположить центр тяжести как можно ниже. Закрепляйте грузы надежно, предотвращая его перемещение. Никогда не помещайте какие-либо предметы непосредственно на поверхность крыши.

#### ПРЕДОСТЕРЕЖЕНИЕ

 Поперечины также необходимо снимать перед заездом на автоматическую мойку.

**Примечание:** Продольные несущие элементы спроектированы таким образом, что на них можно устанавливать кронштейны (для перевозки велосипедов, лыж и т.д.), входящие в ассортимент фирменных аксессуаров компании Ford.

**Примечание:** Перед установкой поперечин при помощи губки и воды очистите места их установки.

**Примечание:** Расположите поперечины, как показано на иллюстрации.

## Перевозка груза

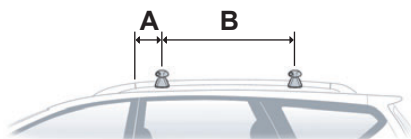

E98206

- A 110 mm  
B 700 mm



E98207

1. Вытяните рукоятку.
2. Поверните рукоятку по часовой стрелке, чтобы поперечина соприкоснулась с продольной штангой.

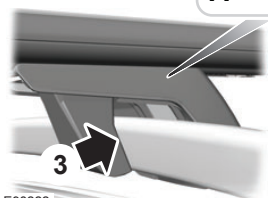

E98222

**Примечание:** Между поперечной и продольной штангой не должно быть никакого зазора (A).

3. Поверните рукоятку как минимум на 3,5 оборота.



E98208

4. Вставьте рукоятку внутрь. Поверните ключ по часовой стрелке, чтобы заблокировать.
5. Извлеките ключ.

### Доступ к T-образному элементу

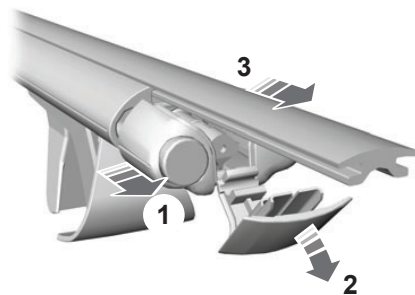

E98209

1. Вытяните рукоятку.
2. Опустите крышку.
3. Снимите подвижную штангу.

# Перевозка груза

---

## Крепление для велосипедов

### ПРЕДОСТЕРЕЖЕНИЕ

⚠ Фиксаторы крепления для велосипедов допускается закреплять только на крышке основного багажного отделения.

---



E99775

# Буксировка

## БУКСИРОВКА ПРИЦЕПА

### ПРЕДУПРЕЖДЕНИЯ



Не превышайте допустимую максимальную массу автомобиля и прицепа, указанную на идентификационной табличке. См. **Идентификация автомобиля** (стр. 195).



Не превышайте скорость 100 км/ч (62 мили/ч).



Давление в шинах задних колес требуется увеличить до уровня на 0,2 бар (3 psi) выше значения, указанного в спецификациях. См. **Технические характеристики** (стр. 192).

### ПРЕДОСТЕРЕЖЕНИЯ



Не превышайте максимальную допустимую нагрузку на тягово-сцепное устройство прицепа, т.е. вертикальную нагрузку на шаровую опору, которая составляет 100 кг (220 фунтов) для автомобилей с дизельным двигателем или 105 кг (231 фунт) для автомобилей с бензиновым двигателем.



Рекомендуется приобретать комплект буксировочного оборудования у дилера. Неследование этому указанию может привести к повреждению двигателя.

**Примечание:** Не все автомобили пригодны или имеют техническое разрешение на установку буксировочных балок. Сначала обратитесь за консультацией к вашему дилеру.

Размещайте груз как можно ниже и ближе по отношению к центру прицепа. Для обеспечения наилучшей стабильности при буксировке прицепа ненагруженным автомобилем груз необходимо размещать ближе к передней части прицепа. При этом запрещается превышать допустимую нагрузку на тягово-сцепное устройство.

Стабильность автомобиля с прицепом во многом определяется качеством самого прицепа.

Если высота составляет более 1000 м над уровнем моря, ориентировочную максимальную допустимую массу прицепа требуется уменьшать не менее чем на 10% на каждые 1000 метров высоты.

## Крутые спуски и подъемы

### ПРЕДУПРЕЖДЕНИЕ



Система АБС не контролирует работу тормозов наката прицепа.

Перед началом крутого спуска следует переключиться на понижающую передачу.

## ШАР СЦЕПНОГО УСТРОЙСТВА

### ПРЕДУПРЕЖДЕНИЯ



При отсутствии необходимости использования буксирного крюка всегда надежно закрепляйте его в багажном отделении.



При установке буксирного крюка следует соблюдать особую осторожность, поскольку от этого зависит безопасность автомобиля и прицепа.

# Буксировка

## ПРЕДУПРЕЖДЕНИЯ



Для крепления и снятия буксирного крюка не применяйте никаких инструментов. Не вносите изменений в конструкцию опорно-сцепного устройства. Не разбирайте и не ремонтируйте съемный буксирный крюк.

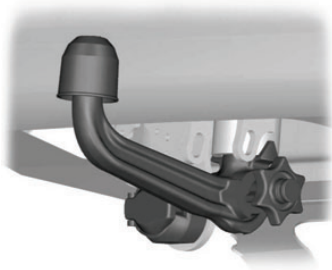

E71328

## Разблокировка механизма буксирного крюка

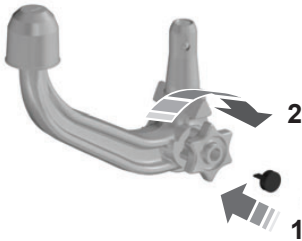

E99477

1. Снимите защитную крышку замка.
2. Для отпирания вставьте ключ и поверните его против часовой стрелки (1).

3. Удерживайте буксирный крюк. Вытяните маховичок и поверните его по часовой стрелке до щелчка (2).
4. **Красная** метка на нём должна оказаться напротив **белой** метки на буксирном крюке.
5. Отпустите маховичок. Буксирный крюк разблокируется.

## Закрепление буксирного крюка

### ПРЕДУПРЕЖДЕНИЕ



Буксирный крюк может быть закреплён, только при его полной разблокировке.

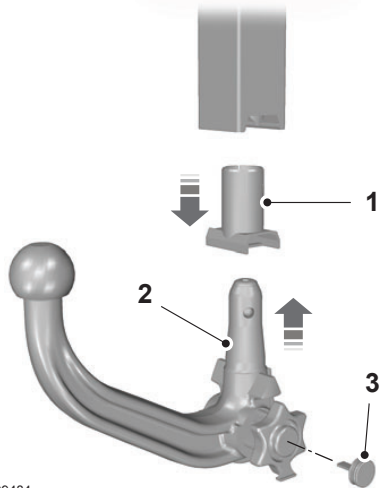

E99484

1. Извлеките наружу заглушку (1).
2. Вставьте буксирный крюк вертикально и нажимайте на него вверх до полного зацепления (2). Не держите руки вблизи маховичка.

# Буксировка

3. **Зеленая** метка на нём должна оказаться напротив **белой** точки на буксирном крюке.
4. Для запириания поверните ключ по часовой стрелке и извлеките его наружу (**3**).
5. Установите защитную крышку замка.

## Движение с прицепом

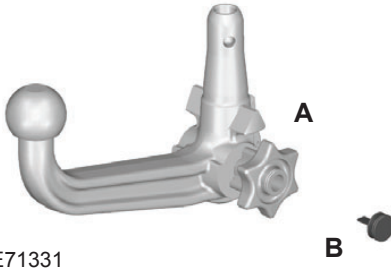

E71331

### ПРЕДУПРЕЖДЕНИЕ

 Если какое-либо из описанных условий не соблюдено, то нельзя использовать сцепное устройство. Необходимо произвести его проверку и ремонт.

Перед началом движения убедитесь в том, что буксирный крюк надёжно зафиксирован. Проверьте следующее:

- **Зеленая** метка на маховичке совмещается с **белой** точкой на буксирном крюке.
- маховичок (**A**) правильно закреплен на крюке.
- вы вынули ключ (**B**).
- буксирный крюк надёжно закреплен. при резком рывке отсутствует перемещение.

## Снятие буксирного крюка

### ПРЕДУПРЕЖДЕНИЕ

 Не допускается разблокировать буксирный крюк, если установлен прицеп.

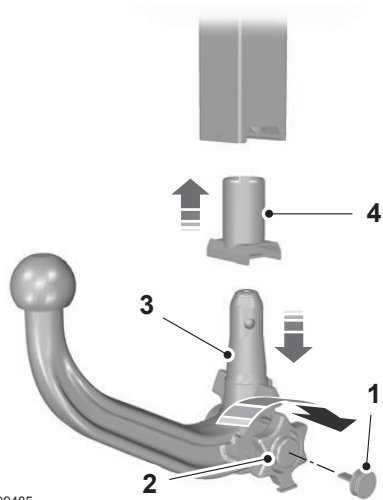

E99485

1. Отсоедините прицеп.
2. Снимите защитную крышку замка.
3. Для отпирания вставьте ключ и поверните его против часовой стрелки (**1**).
4. Удерживайте буксирный крюк. Вытяните маховичок, поверните его по часовой стрелке до остановки (**2**) и снимите буксирный крюк (**3**).
5. Отпустите маховичок.

При разблокировке таким способом буксирный крюк может быть заново установлен в любое время.

Вставьте заглушку в гнездо (**4**).

## Обслуживание

### ПРЕДУПРЕЖДЕНИЕ



Перед паровой очисткой автомобиля снимайте буксирный крюк и закрывайте его гнездо заглушкой.

---

Поддерживайте чистоту буксирного устройства. Периодически смазывайте подшипники, сопрягающиеся поверхности и фиксирующий шарнир смазкой, не содержащей смол, или маслом, а фиксатор - графитом.

Запишите и сохраните номер ключа. Если ключ потерян, сменные ключи можно заказать у изготовителя, сообщив ему трехзначный номер ключа.

## ОБКАТКА

### Шины

#### ПРЕДУПРЕЖДЕНИЕ



Новые шины нуждаются в обкатке на протяжении примерно 500 км (300 миль). В этот период автомобиль может демонстрировать различные динамические характеристики.

### Тормозная система и сцепление

#### ПРЕДУПРЕЖДЕНИЕ



По возможности избегайте резкого торможения или рывков сцепления на протяжении первых 150 км (100 миль) движения по городу и первых 1500 км (1000 миль) на автомагистралях.

### Двигатель

#### ПРЕДОСТЕРЕЖЕНИЕ



Старайтесь не двигаться на очень высокой скорости на протяжении первых 1500 км (1000 миль). Чаще переключайте передачи, раньше переключайтесь на повышенную передачу. Не допускайте работы двигателя при повышенной частоте вращения коленчатого вала.

## МЕРЫ ПРЕДОСТОРОЖНОСТИ ПРИ ДВИЖЕНИИ В ХОЛОДНУЮ ПОГОДУ

При температурах ниже  $-30^{\circ}\text{C}$  могут измениться рабочие характеристики ряда элементов и систем.

## ПРЕОДОЛЕНИЕ ВОДНОЙ ПРЕГРАДЫ

### Преодоление водной преграды

#### ПРЕДОСТЕРЕЖЕНИЯ



Двигаться по воде допускается только в экстренных ситуациях, такие поездки не должны быть нормой.



Если вода проникнет в воздушный фильтр, возможно повреждение двигателя.

В экстренной ситуации допускается движение по воде, максимальная глубина которой достигает 200 мм (8 дюймов), с максимальной скоростью 10 км/ч (6 миль/ч). Во время движения по воде следует проявлять особую осторожность.

Двигайтесь по воде на медленной скорости, не останавливаясь. После преодоления водной преграды, на первом же безопасном участке дороги:

- Слегка выжмите педаль тормоза и проверьте, обеспечивается ли полное торможение.
- Проверьте работу звукового сигнала.
- Убедитесь в полной работоспособности световых приборов автомобиля.
- Проверьте работу усилителя рулевого управления.



# Аварийные принадлежности

---

## **АПТЕЧКА**

Пространство предусмотрено под полом багажного отделения. См. **Вещевой отсек под полом задка** (стр. 142).

## **ЗНАК АВАРИЙНОЙ ОСТАНОВКИ**

Пространство предусмотрено под полом багажного отделения. См. **Вещевой отсек под полом задка** (стр. 142).

## Состояние после столкновения

### ВЫКЛЮЧАТЕЛЬ ПОДАЧИ ТОПЛИВА

#### Автомобили с двигателями Duratec



E72531

В случае дорожно-транспортного происшествия или внезапного сотрясения автомобиля (например, в процессе парковки) подача топлива может быть отключена.

Выключатель расположен на боковой панели салона перед дверью водителя.

### Возвращение выключателя в рабочее положение

#### ПРЕДУПРЕЖДЕНИЕ

 Не возвращайте в рабочее положение аварийный выключатель системы подачи топлива, если имеется очевидная утечка или ощущается запах топлива.

- Установите ключ (выключатель) зажигания в положение **0**.
- Проверьте систему топливоподачи на наличие утечек.
- Если очевидные утечки топлива отсутствуют, верните в рабочее положение аварийный выключатель подачи топлива, нажав кнопку выключателя (см. рисунок).
- Установите ключ (выключатель) зажигания в положение **II**. Через несколько секунд снова поверните ключ (выключатель) зажигания в положение **I**.
- Еще раз проверьте систему топливоподачи на наличие утечек.

# Плавкие предохранители

## РАСПОЛОЖЕНИЕ БЛОКОВ ПЛАВКИХ ПРЕДОХРАНИТЕЛЕЙ

### Блок предохранителей в моторном отсеке

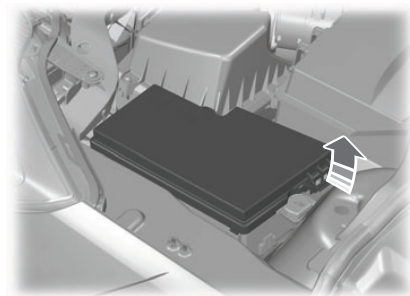

E78332

### Блок предохранителей в салоне

1. Отверните два болта отделки панели управления под перчаточным ящиком и опустите панель отделки.
2. Ослабьте винты.
3. Опустите блок и потяните его на себя.

Установка выполняется в обратной последовательности.

## ЗАМЕНА ПЛАВКОГО ПРЕДОХРАНИТЕЛЯ

### ПРЕДУПРЕЖДЕНИЯ



Никогда не вносите изменений в электрическую схему автомобиля. Ремонт электрической системы, замена реле и предохранителей высокой силы тока должны выполняться квалифицированным специалистом.



Прежде чем пытаться заменить плавкий предохранитель, выключите зажигание и отключите все электрооборудование.

### ПРЕДОСТЕРЕЖЕНИЕ



Установить новый предохранитель с таким же сопротивлением, как у прежнего.

**Примечание:** Перегоревший предохранитель можно определить по разрыву нити проводника.

**Примечание:** Все предохранители, кроме рассчитанных на высокую нагрузку цепи, вставляются с нажимом.

**Примечание:** Съемник для плавких предохранителей закреплен в крышке блока предохранителей, расположенного в моторном отделении.

# Плавкие предохранители

## ТАБЛИЦА ХАРАКТЕРИСТИК ПЛАВКИХ ПРЕДОХРАНИТЕЛЕЙ

### Блок предохранителей в моторном отсеке

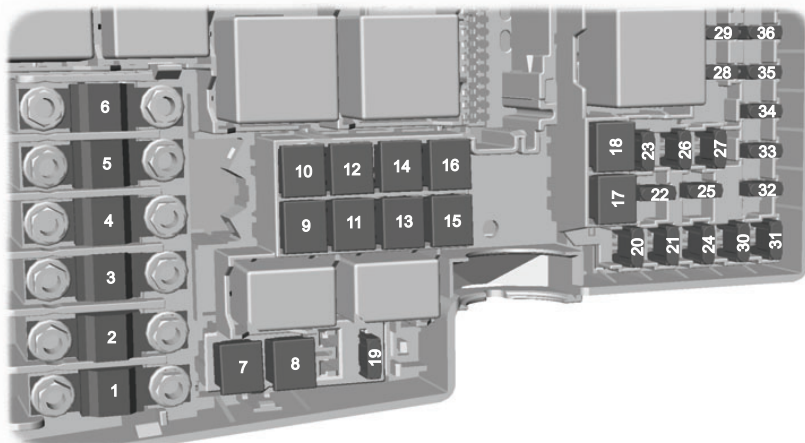

E79716

Предохранитель	Сила тока, А	Защищаемая цепь
1	40	Электровентилятор охлаждения двигателя
2	80	Рулевое управление с усилителем
3	60	Внутренний блок предохранителей 1
4	60	Внутренний блок предохранителей 2
5	80	Отопитель РТС
6	60	Свечи подогрева (только для автомобилей с дизельными двигателями)
7	30	Насос ESP
8	20	Клапаны ESP
9	20	Блок управления силовым агрегатом
10	30	Вентилятор системы климат-контроля

## Плавкие предохранители

<b>Предохранитель</b>	<b>Сила тока, А</b>	<b>Защищаемая цепь</b>
11	20	Выключатель зажигания (стартера и приборов)
12	40	Реле 15l зажигания
13	20	Электрическая обмотка стартера
14	40	Обогрев лобового стекла, правая сторона
15	-	Не используется
16	40	Обогрев ветрового стекла, левая сторона
17	-	Не используется
18	30	Преобразователь мощности
19	10	Модуль ESP
20	15	Звуковой сигнал
21	20	Вспомогательный отопитель
22	10	Модуль усилителя рулевого управления
23	30	Омыватели фар
24	15	Отопитель, работающий на дизельном топливе
25	10	Реле зажигания
26	15	Автоматическая коробка передач
27	10	Муфта компрессора системы кондиционирования
28	10	Управление свечой накаливания (только для автомобилей с дизельными двигателями)
29	10	Система раздельного климат-контроля
30	3	Блок управления силовым агрегатом
31	10	Интеллектуальная зарядка аккумуляторной батареи
32	10	Форсунки (только бензиновый двигатель)
33	10	Подогреваемые кислородные датчики (только для автомобилей с бензиновыми двигателями)
34	10	Катушки зажигания, клапаны

## Плавкие предохранители

Предохранитель	Сила тока, А	Защищаемая цепь
35	10	Блок управления силовым агрегатом, клапана, электромагниты
36	10	Блок управления силовым агрегатом

### Блок предохранителей в салоне

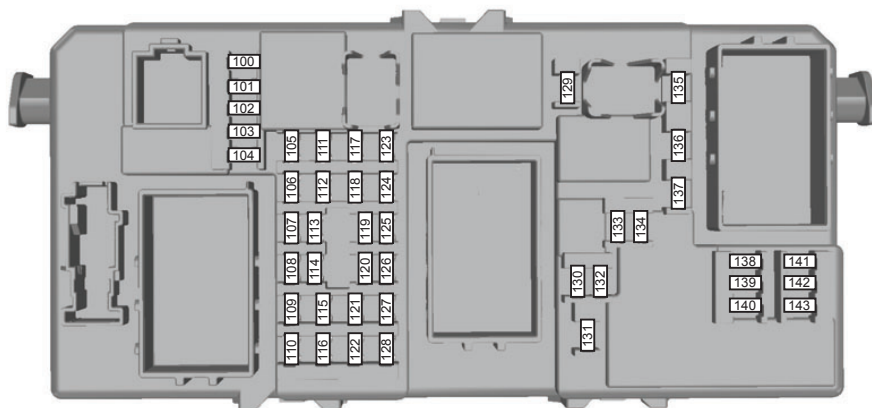

E88709

Предохранитель	Сила тока, А	Защищаемая цепь
100	10	Электронные модули (питание от замка зажигания)
101	20	Электрический привод водительского сиденья
102	10	Управление отопителем, дистанционный приемник управления
103	10	Питание органов управления внешним освещением от аккумуляторной батареи

## Плавкие предохранители

Предохранитель	Сила тока, А	Защищаемая цепь
104	10	Система экономии электро-энергии, плафоны внутреннего освещения
105	25	Обогреватель заднего стекла
106	20	Запуск двигателя без ключа
107	10	Батарейное питание комбинации приборов, бортовая диагностика
108	7,5	Дополнительные функции комбинации приборов (аудиосистема и система навигации)
109	20	Прикуриватель, дополнительная электрическая розетка сзади
110	10	Питание переключателя системы наружного освещения в дневное время от генератора
111	5	Топливный насос (только дизельный двигатель)
111	15	Топливный насос (только бензиновый двигатель)
112	15	Модули аудиосистемы (питание от аккумуляторной батареи)
113	10	Лампы наружного освещения в дневное время (подфарники)
114	10	Питание комбинации приборов от генератора, иммобилайзер двигателя
115	7,5	Питание органов управления внешним освещением от генератора

## Плавкие предохранители

<b>Предохранитель</b>	<b>Сила тока, А</b>	<b>Защищаемая цепь</b>
116	20	Противотуманные фары/ фонари
117	7,5	Освещение регистрационного знака
118	20	Модуль электрооборудования двери (левой задней)
119	15	Дополнительное гнездо питания в багажном отделении
119	25	Дополнительное гнездо питания в багажном отделении (автомобили с модулем буксировки прицепа)
120	20	Модуль электрооборудования двери (правой задней)
121	20	Электрообогрев передних сидений
122	10	Модуль подушки безопасности
123	7,5	Электрообогрев наружных зеркал заднего вида
124	7,5	Задние и передние габаритные огни, стоп-сигналы (левая сторона)
125	7,5	Задние и передние габаритные огни, стоп-сигналы (правая сторона)
126	20	Система управления замками без помощи ключа
127	-	Не используется
128	-	Не используется



## Плавкие предохранители

Предохранитель	Сила тока, А	Защищаемая цепь
129	20	Стеклоочистители ветрового стекла
130	10	Модуль AWD
131	15	Очиститель заднего стекла
132	15	Стоп-сигналы
133	25	Реле центральной блокировки замков, модуль двери пассажира
134	20	Реле центральной системы блокировки, модуль двери водителя
135	20	Лампы для дневного времени
136	15	Насос стеклоомывателя, подогреваемые жиклеры стеклоомывателя
137	10	Динамик включения аварийного батарейного питания
138	10	Модуль управления силовым агрегатом, педаль акселератора, автоматическая коробка передач, мониторинг бесключевого модуля IGN
139	10	Дальний свет фар, правая сторона
140	10	Дальний свет фар, левая сторона
141	10	Фонарь заднего хода
142	15	Ближний свет фар (правая сторона)
143	15	Ближний свет фар (левая сторона)

# Эвакуация автомобиля

## ТОЧКИ КРЕПЛЕНИЯ БУКСИРОВОЧНОГО ОБОРУДОВАНИЯ

### Передняя буксирная проушина

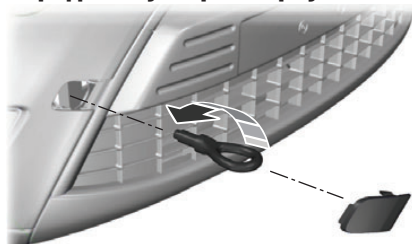

E99490

### Задняя буксирная проушина

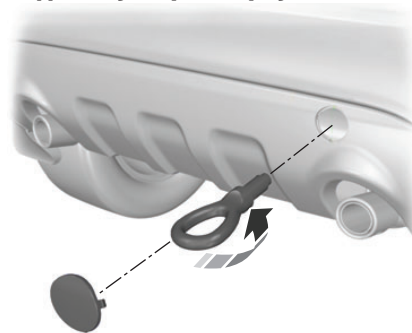

E99491

**Примечание:** На автомобилях с тягово-сцепным устройством буксирная петля не может быть установлена сзади автомобиля. В этом случае для буксирования автомобиля необходимо использовать тягово-сцепное устройство.

### Местоположение буксирной петли

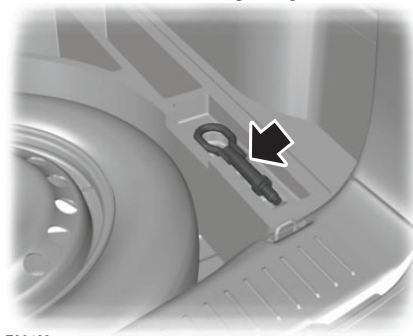

E99468

Буксирная петля расположена в багажном отделении, рядом с нишей для запасного колеса.

Буксирная петля **всегда** должна находиться в автомобиле.

Подденьте колпачок и вверните буксирную проушину.

### ПРЕДОСТЕРЕЖЕНИЕ

 Буксирная петля с резьбовым креплением имеет **левую резьбу**. Вворачивайте петлю **против часовой стрелки**, для того чтобы установить ее. Проследите за тем, чтобы буксирная петля была полностью затянута.

# Эвакуация автомобиля

## БУКСИРОВКА АВТОМОБИЛЯ С ОПОРОЙ НА ЧЕТЫРЕ КОЛЕСА

### Для всех автомобилей

#### ПРЕДУПРЕЖДЕНИЯ

 Во время буксировки автомобиля нужно включать зажигание. Если этого не сделать, сработает блокировка рулевого управления, а указатели поворота и стоп-сигналы не будут действовать.

 Тормозной привод и насос гидроусилителя рулевого управления не работают при выключенном двигателе. Необходимо сильнее нажимать на педаль тормоза и учитывать, что тормозной путь и усилие поворота рулевого колеса становятся больше.

#### ПРЕДОСТЕРЕЖЕНИЯ

 Слишком сильное натяжение буксировочного троса может привести к повреждению вашего или буксирующего автомобиля.

 Не устанавливайте на переднюю буксирную проушину жесткую буксирную сцепку.

 Для буксировки вашего автомобиля включите нейтральную передачу.

 Автомобили с AWD при поломке или механической неисправности коробки передач во время буксировки должны либо опираться на землю **ВСЕМИ** колесами, либо транспортироваться на эвакуаторе с отрывом **ВСЕХ** колес от земли.

Следует плавно трогаться с места и избегать рывков при движении буксирующего автомобиля.

## Автомобили с автоматической коробкой передач

#### ПРЕДОСТЕРЕЖЕНИЯ

 Если необходимо отбуксировать автомобиль на расстояние, превышающее 20 км, или на скорости, превышающей 20 км/ч, следует пользоваться способом транспортировки с поднятыми ведущими колёсами.

 Не рекомендуется буксировать автомобиль с опорой ведущих колес на землю. Однако, если требуется эвакуация из опасной зоны, не буксируйте автомобиль со скоростью выше 20 км/ч или на расстояние, превышающее 20 км.

 Не допускается буксировка автомобиля назад.

 В случае механического повреждения трансмиссии ведущие колеса должны быть подняты (оторваны от опорной поверхности).

 Не буксируйте автомобиль при температурах ниже 0°C.

## ОБЩАЯ ИНФОРМАЦИЯ

Для поддержания хорошего технического состояния и во избежание обесценивания автомобиля необходимо регулярно проводить техническое обслуживание. К вашим услугам широкая сеть официальных дилерских центров обслуживания и ремонта Ford. Мы уверены, что прошедшие специальную подготовку технические специалисты центров смогут наилучшим образом отремонтировать ваш автомобиль. Они могут пользоваться множеством специальных инструментов, созданных специально для обслуживания вашего автомобиля.

Помимо регулярных технических осмотров рекомендуется делать следующие проверки:

### ПРЕДУПРЕЖДЕНИЯ



Прежде чем прикасаться к узлам автомобиля или делать какие-либо регулировки, необходимо выключить зажигание.



Не прикасайтесь к узлам электронной системы зажигания, когда зажигание включено, или двигатель работает. Система работает под высоким напряжением.



Не подносите руки к вентилятору охлаждения двигателя и не допускайте попадания в него одежды. В определенных условиях вентилятор может продолжать вращаться в течение нескольких минут после выключения двигателя.

### ПРЕДОСТЕРЕЖЕНИЕ



Выполняя текущие проверки технического состояния, проверяйте надежность установки крышек заливных горловин.

## Ежедневные проверки

- Внешние осветительные приборы.
- Плафоны освещения салона.
- Индикаторы и сигнализаторы.

## Во время дозаправки необходимо проверить

- Уровень моторного масла. См. **Проверка моторного масла** (стр. 169).
- Уровень тормозной жидкости. См. **Проверка уровня тормозной жидкости и рабочей жидкости гидропривода сцепления** (стр. 170).
- Уровень жидкости стеклоомывателя. См. **Проверка омывающей жидкости** (стр. 171).
- Давление в шинах (после остывания) См. **Технические характеристики** (стр. 192).
- Степень износа шин. См. **Обслуживание шин** (стр. 190).

## Ежемесячные проверки:

- Уровень охлаждающей жидкости (на холодном двигателе). См. **Проверка охлаждающей жидкости двигателя** (стр. 169).
- Трубопроводы, шланги и бачки на наличие утечек.
- Уровень рабочей жидкости гидроусилителя рулевого управления. См. **Проверка рабочей жидкости усилителя рулевого управления** (стр. 171).
- Исправность кондиционера воздуха
- Исправность стояночного тормоза.
- Звуковой сигнал
- Затяжка гаек крепления колёс. См. **Технические характеристики** (стр. 192).

## ОТКРЫВАНИЕ И ЗАКРЫВАНИЕ КАПОТА

### Открытие капота

#### ПРЕДУПРЕЖДЕНИЕ

 Чтобы не повредить и не потерять ключ, выньте его из замка сразу после открытия капота и поверните крышку с эмблемой компании Ford, чтобы она заняла исходное положение.

**Примечание:** В автомобилях с системой бесключевого входа воспользуйтесь запасным ключом. См. **Система управления замками без помощи ключа** (стр. 37).

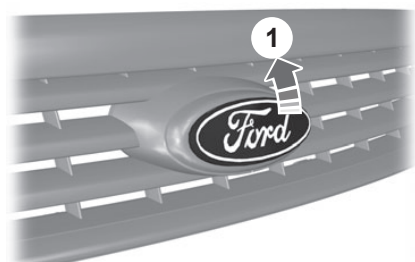

E78141

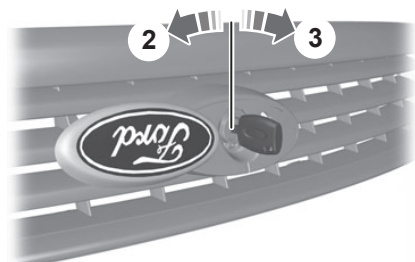

E78142

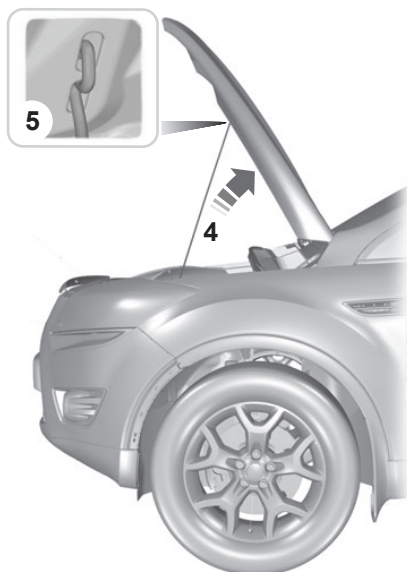

E78143

### Закрывание капота

**Примечание:** Убедитесь, что капот надежно закрыт.

Опустите капот и, оставив 20 - 30 сантиметров, дайте ему закрыться под собственным весом.

### ОБЩИЙ ВИД МОТОРНОГО ОТСЕКА - 2.5L DURATEC (VI5)

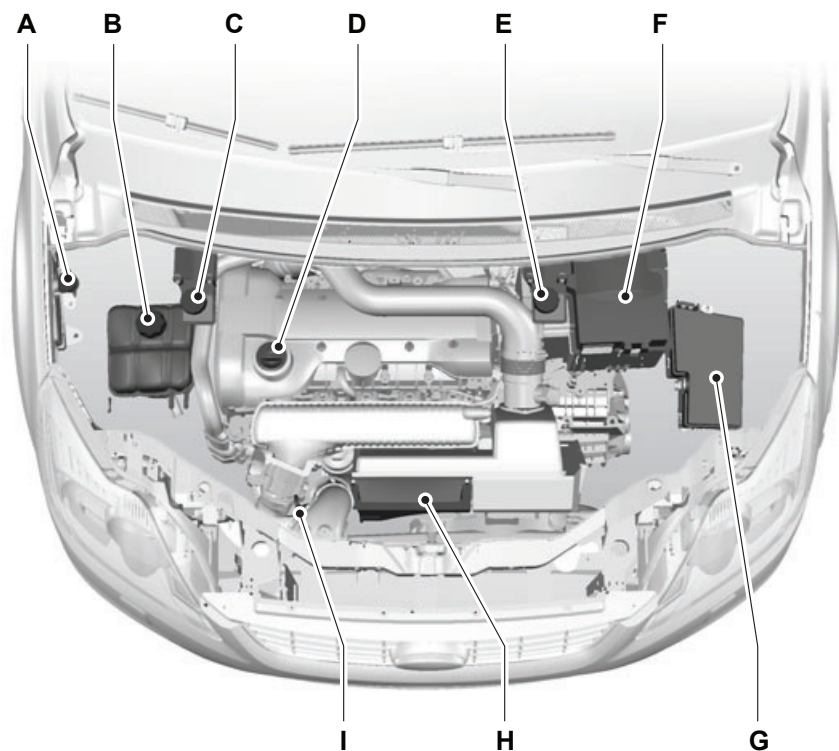

E78890

- A Бачок для рабочей жидкости стеклоомывателей\*: См. **Проверка омывающей жидкости** (стр. 171).
- B Бачок для охлаждающей жидкости двигателя\*: См. **Проверка охлаждающей жидкости двигателя** (стр. 169).
- C Бачок для тормозной жидкости и рабочей жидкости гидропривода сцепления (автомобиль с правым расположением органов управления)\*: См. **Проверка уровня тормозной жидкости и рабочей жидкости гидропривода сцепления** (стр. 170).

## Обслуживание

---

- D Крышка маслозаливной горловины<sup>1</sup>: См. **Проверка моторного масла** (стр. 169).
- E Бачок для тормозной жидкости и рабочей жидкости гидропривода сцепления (автомобиль с левым расположением органов управления)\*: См. **Проверка уровня тормозной жидкости и рабочей жидкости гидропривода сцепления** (стр. 170).
- F Аккумуляторная батарея: См. **Аккумуляторная батарея автомобиля** (стр. 176).
- G Подкапотный блок плавких предохранителей: См. **Плавкие предохранители** (стр. 153).
- H Воздушный фильтр: Не требуется проведение сервисного обслуживания.
- I Масляный щуп двигателя<sup>1</sup>: См. **Проверка моторного масла** (стр. 169).

<sup>1</sup>Для облегчения поиска крышки заливных горловин и щуп для измерения уровня моторного масла имеют яркую окраску.

## Обслуживание

### ОБЩИЙ ВИД МОТОРНОГО ОТСЕКА - 2.0L DURATORQ-TDCI (DW) ДИЗЕЛЬ

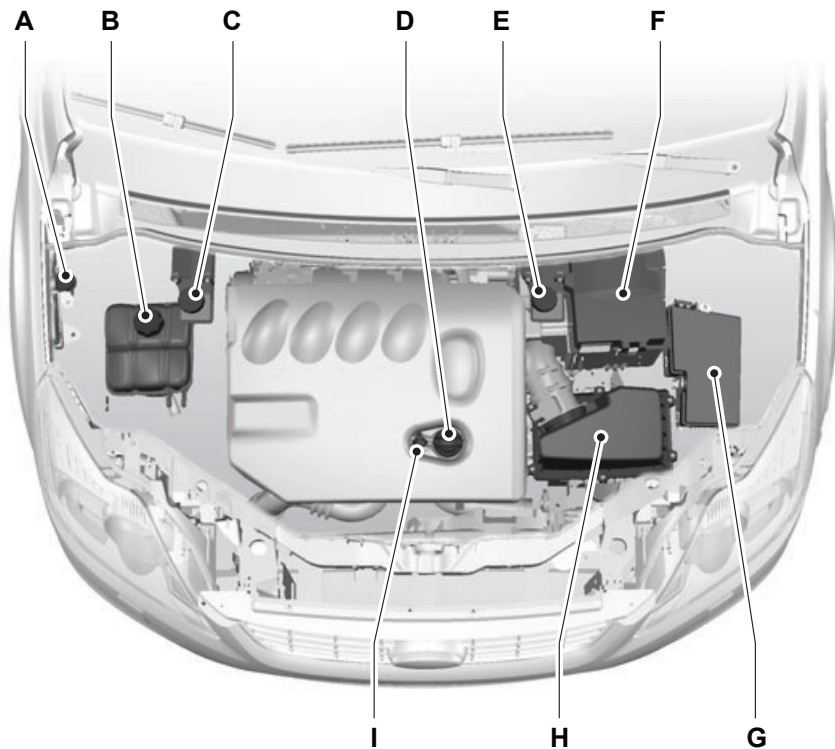

E78893



## Обслуживание

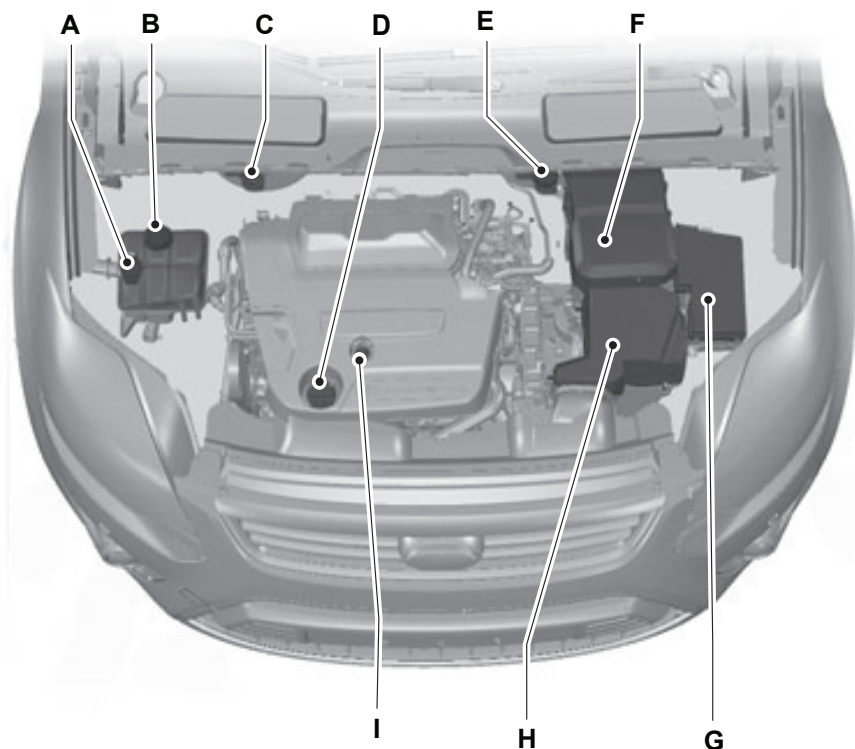

E125377

- A Бачок для рабочей жидкости стеклоомывателей\* : См. **Проверка омывающей жидкости** (стр. 171).
- B Бачок для охлаждающей жидкости двигателя\* : См. **Проверка охлаждающей жидкости двигателя** (стр. 169).
- C Бачок для тормозной жидкости и рабочей жидкости гидропривода сцепления (автомобиль с правым расположением органов управления)\* : См. **Проверка уровня тормозной жидкости и рабочей жидкости гидропривода сцепления** (стр. 170).
- D Крышка маслосаливной горловины<sup>1</sup> : См. **Проверка моторного масла** (стр. 169).

# Обслуживание

- E Бачок для тормозной жидкости и рабочей жидкости гидропривода сцепления (автомобиль с левым расположением органов управления)\*: См. **Проверка уровня тормозной жидкости и рабочей жидкости гидропривода сцепления** (стр. 170).
  - F Аккумуляторная батарея: См. **Аккумуляторная батарея автомобиля** (стр. 176).
  - G Подкапотный блок плавких предохранителей: См. **Плавкие предохранители** (стр. 153).
  - H Воздушный фильтр: Не требуется проведение сервисного обслуживания.
- Масляный щуп двигателя<sup>1</sup>: См. **Проверка моторного масла** (стр. 169).
- <sup>1</sup>Для облегчения поиска крышки заливных горловин и щупов для измерения уровня моторного масла имеют яркую окраску.

## ЩУП ДЛЯ ПРОВЕРКИ МОТОРНОГО МАСЛА - 2.5L DURATEC (VI5)

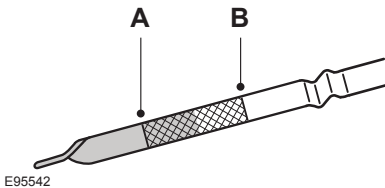

- A "MIN"
- B "MAX"

## ЩУП ДЛЯ ПРОВЕРКИ МОТОРНОГО МАСЛА - 2.0L DURATORQ-TDCI (DW) ДИЗЕЛЬ

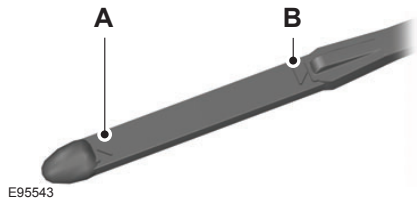

- A "MIN"
- B "MAX"

# Обслуживание

## ПРОВЕРКА МОТОРНОГО МАСЛА

### ПРЕДОСТЕРЕЖЕНИЕ

 Не пользуйтесь добавками к моторному маслу или другими средствами для улучшения работы двигателя. При определенных условиях использование присадок может привести к повреждению двигателя.

**Примечание:** Расход масла у новых двигателей достигает нормального значения после пробега приблизительно 5000 км (3000 миль).

### Проверка уровня масла

#### ПРЕДОСТЕРЕЖЕНИЕ

 Проверьте, чтобы уровень находился между отметками **MIN** и **MAX**.

**Примечание:** Проверяйте уровень перед тем, как запустить двигатель.

**Примечание:** Перед проверкой убедитесь, что автомобиль находится на ровной поверхности.

**Примечание:** При нагревании масло расширяется. Поэтому уровень может быть несколько выше отметки **MAX**.

Извлеките масляный щуп и вытрите его чистой безворсовой ветошью. Чтобы проверить уровень масла, установите щуп и извлеките его снова.

Если уровень находится на отметке **MIN**, немедленно долейте, доведя его уровень до необходимого.

## Доливка

### ПРЕДУПРЕЖДЕНИЯ

 Осуществляйте доливку только при холодном двигателе. Если двигатель горячий, то выждите 10 минут, пока его температура не понизится.

 Не снимайте крышку заливной горловины с работающего двигателя.

Снимите крышку наливной горловины.

### ПРЕДОСТЕРЕЖЕНИЕ

 Не доливайте больше отметки **MAX**.

Доливайте рабочую жидкость, которая соответствует техническим требованиям и условиям компании Ford. См. **Технические характеристики** (стр. 172).

Установите крышку горловины. Поворачивайте ее, пока не почувствуете сильное сопротивление.

## ПРОВЕРКА ОХЛАЖДАЮЩЕЙ ЖИДКОСТИ ДВИГАТЕЛЯ

### Проверка уровня охлаждающей жидкости

#### ПРЕДУПРЕЖДЕНИЕ

 Избегайте контакта рабочей жидкости с кожей или глазами. При контакте с жидкостью немедленно промойте пораженные участки обильным количеством воды и обратитесь к врачу.

# Обслуживание

## ПРЕДОСТЕРЕЖЕНИЕ

- ⚠ Проверьте, чтобы уровень находился между отметками **MIN** и **MAX**.

**Примечание:** При нагреве охлаждающая жидкость расширяется. Поэтому ее уровень может подниматься выше метки **MAX**.

Если уровень находится на отметке **MIN**, немедленно долейте, доведя его уровень до необходимого.

## Доливка

### ПРЕДУПРЕЖДЕНИЯ

- ⚠ Осуществляйте доливку только при холодном двигателе. Если двигатель горячий, то выждите 10 минут, пока его температура не понизится.
- ⚠ Не снимайте крышку заливной горловины с работающего двигателя.
- ⚠ Не снимайте крышку заливной горловины на горячем двигателе. Дайте двигателю остыть.
- ⚠ Концентрированная охлаждающая жидкость может воспламениться, если ее брызги попадут на горячие участки системы выпуска.

### ПРЕДОСТЕРЕЖЕНИЯ

- ⚠ В экстренной ситуации вы можете долить в систему охлаждения простую воду, чтобы добраться до сервисного центра. Система должна быть как можно скорее проверена механиком, прошедшим надлежащую подготовку.

## ПРЕДОСТЕРЕЖЕНИЯ

- ⚠ Продолжительное использование неправильно разбавленной охлаждающей жидкости может привести к повреждению двигателя из-за коррозии, перегрева или замораживания.

**Медленно** отверните крышку. По мере того, как вы будете отворачивать крышку, из-под нее под давлением будет выходить пар.

### ПРЕДОСТЕРЕЖЕНИЕ

- ⚠ Не доливайте рабочую жидкость выше отметки **MAX**.

Используйте для доливки охлаждающую жидкость, соответствующую спецификациям компании Ford, и воду, смешанные в равных пропорциях. См. **Технические характеристики** (стр. 172).

## ПРОВЕРКА УРОВНЯ ТОРМОЗНОЙ ЖИДКОСТИ И РАБОЧЕЙ ЖИДКОСТИ ГИДРОПРИВОДА СЦЕПЛЕНИЯ

### ПРЕДУПРЕЖДЕНИЯ

- ⚠ Использование тормозной жидкости нереконмендованного типа может снизить эффективность торможения, не соответствуя эксплуатационным нормам Ford.
- ⚠ Избегайте контакта рабочей жидкости с кожей или глазами. При контакте с жидкостью немедленно промойте пораженные участки обильным количеством воды и обратитесь к врачу.

# Обслуживание

## ПРЕДУПРЕЖДЕНИЯ



Если уровень находится на отметке **MIN**, систему должен как можно скорее проверить квалифицированный механик.

**Примечание:** Не допускайте попадания в тормозную жидкость грязи и посторонних жидкостей. Попадание грязи, воды, нефтепродуктов и других веществ может привести к повреждению тормозной системы и выходу ее из строя.

**Примечание:** Тормозная система и гидропривод сцепления снабжаются рабочей жидкостью из одного бачка.

Доливайте рабочую жидкость, которая соответствует техническим требованиям и условиям компании Ford. См. **Технические характеристики** (стр. 172).

## ПРОВЕРКА РАБОЧЕЙ ЖИДКОСТИ УСИЛИТЕЛЯ РУЛЕВОГО УПРАВЛЕНИЯ

### ПРЕДУПРЕЖДЕНИЕ



Избегайте контакта рабочей жидкости с кожей или глазами. При контакте с жидкостью немедленно промойте пораженные участки обильным количеством воды и обратитесь к врачу.

### ПРЕДОСТЕРЕЖЕНИЕ



Проверьте, чтобы уровень находился между отметками **MIN** и **MAX**.

Если уровень находится на отметке **MIN**, немедленно долийте, доведя его уровень до необходимого.

### Доливка

Снимите крышку наливной горловины.

### ПРЕДОСТЕРЕЖЕНИЕ



Не доливайте больше отметки **MAX**.

Доливайте рабочую жидкость, которая соответствует техническим требованиям и условиям компании Ford. См. **Технические характеристики** (стр. 172).

## ПРОВЕРКА ОМЫВАЮЩЕЙ ЖИДКОСТИ

**Примечание:** Омыватели ветрового и заднего стекла снабжаются жидкостью из одного бачка.

При доливке используйте смесь жидкости для стеклоомывателя и воды, чтобы предотвратить замерзание в холодную погоду и улучшить очистительную способность. Рекомендуется использовать только высококачественную жидкость для стеклоомывателя.

Информацию о разбавлении жидкости см. в инструкциях к продукту.

# Обслуживание

## ТЕХНИЧЕСКИЕ ХАРАКТЕРИСТИКИ

### Рабочие жидкости

Поз.	Тип	Рекомендуемая рабочая жидкость
Моторное масло	WSS-M2C913-C	Моторное масло Castrol*
Рабочая жидкость гидроусилителя	WSS-M2C204-A2	Рабочая жидкость усилителя рулевого управления Ford или Motorcraft
Система охлаждения	WSS-M97B44-D	Охлаждающая жидкость Motorcraft SuperPlus
Тормозная жидкость	WSS-M6C65-A2 или ISO 4925 Class 6	Тормозная жидкость Motorcraft или Ford DOT 4 LV High Performance

\* При условии соблюдения спецификации **WSS-M2C913-C** вы также можете использовать моторное масло Ford или альтернативное моторное масло.

**Примечание:** *Использовать моторное масло SAE 10W-40 при температурах окружающей среды ниже -20°C запрещается.*

**Доливка масла:** При невозможности приобрести масло, удовлетворяющее требованиям **WSS-M2C913-C**, требуется использовать масла **SAE 5W-30** (предпочтительный вариант), **SAE 5W-40** или **SAE 10W-40**, которые удовлетворяют требованиям **ACEA A1/B1** (предпочтительный вариант) или **ACEA A3/B3**. Постоянное использование только таких масел может приводить к увеличению продолжительности работы стартера при пуске двигателя, снижению эффективности работы двигателя, увеличению расхода топлива и повышению токсичности отработавших газов.

Рекомендуется моторное масло Castrol.



### Показатели вместимости

Комплектация	Параметр	Вместимость, л (галлоны)
Все	Рабочая жидкость гидроусилителя рулевого управления	До отметки "MAX"

## Обслуживание

<b>Комплектация</b>	<b>Параметр</b>	<b>Вместимость, л (галлоны)</b>
Все	Система охлаждения двигателя	примерно 8,6
Все	Бачок омывателя ветрового стекла	4,0 (0,9)
2.0L Duratorq-TDCi (DW)	Топливный бак	65 (14,3)
2.5L Duratec (VI5)	Топливный бак	66 (14,5)
2.0L Duratorq-TDCi (DW)	Моторное масло - с учетом масляного фильтра	5,5 (1,2)
2.0L Duratorq-TDCi (DW)	Моторное масло - без учета масляного фильтра	5,0 (1,1)
2.5L Duratec (VI5)	Моторное масло - с учетом масляного фильтра	5,8 (1,3)
2.5L Duratec (VI5)	Моторное масло - без учета масляного фильтра	5,5 (1,2)

## ОЧИСТКА АВТОМОБИЛЯ СНАРУЖИ

### ПРЕДУПРЕЖДЕНИЕ



Если вы моете автомобиль с полировкой, убедитесь, что на ветровом стекле не остался слой полироли.

### ПРЕДОСТЕРЕЖЕНИЯ



Перед заездом на автомойку убедитесь в том, что она подходит для вашего автомобиля.



Некоторые моечные станции используют высокое давление водяной струи. Это может вызвать повреждения некоторых частей автомобиля.



Снимите антенну перед использованием автоматической мойки.



Выключите вентилятор системы отопления салона во избежание загрязнения воздушного фильтра.

Рекомендуется мыть ваш автомобиль губкой с теплой водой и автошампунем.

## Очистка фар

### ПРЕДОСТЕРЕЖЕНИЯ



Не протирайте рассеиватели фар с усилием и не применяйте абразивные средства, спиртовые растворы и химические растворители для их чистки.



Не следует протирать фары, когда их поверхность суха.

## Очистка заднего стекла

### ПРЕДОСТЕРЕЖЕНИЕ



Не трите с усилием внутреннюю поверхность заднего окна и не применяйте абразивные средства и химические растворители для ее чистки.

Пользуйтесь чистой, не оставляющей волокон тканью или замшей для протирки внутренней стороны заднего окна.

## Очистка хромированных деталей

### ПРЕДОСТЕРЕЖЕНИЕ



Не используйте абразивы или химические растворители. Пользуйтесь мыльной водой.

## Защита лакокрасочного покрытия кузова

### ПРЕДОСТЕРЕЖЕНИЯ



Не полируйте автомобиль на ярком солнце.



Не допускайте контакта полироли с пластиковыми поверхностями. Ее будет очень трудно удалить.



Не наносите полироль на ветровое стекло или заднее стекло. Это может стать причиной повышенного шума при работе щеток стеклоочистителя и мешать чистке стекла.

Рекомендуется наносить слой полироли на лакокрасочную поверхность автомобиля один-два раза в год.



## ОЧИСТКА САЛОНА

### РЕМНИ БЕЗОПАСНОСТИ

#### ПРЕДУПРЕЖДЕНИЯ



При их очистке не применяйте абразивные материалы или химические активные растворители.



Не допускайте проникновения влаги в механизмы инерционных катушек ремней безопасности.

Очищайте ремни безопасности с помощью очистителя салона или воды с мягкой губкой. Дайте ремням безопасности высохнуть, не применяя специальные приборы для их высушивания.

### Дисплеи на панели приборов, ЖКИ-дисплеи и дисплеи аудиосистемы.

#### ПРЕДУПРЕЖДЕНИЕ



При их очистке не применяйте абразивные материалы, спиртовые растворы или химические активные растворители.

### Задние окна

#### ПРЕДОСТЕРЕЖЕНИЯ



Не используйте никакие абразивные материалы для очистки внутренней поверхности задних окон.



Не наклеивайте на внутреннюю поверхность задних окон никакие ярлыки или стикеры.

## УСТРАНЕНИЕ МЕЛКИХ ПОВРЕЖДЕНИЙ ЛАКОКРАСОЧНОГО ПОКРЫТИЯ

#### ПРЕДОСТЕРЕЖЕНИЕ



Следует немедленно удалять кажущиеся безобидными загрязнения (например, птичий помет, сок и смолу деревьев, останки насекомых, дорожную соль и промышленные отходы) с лакокрасочного покрытия.

Необходимо как можно скорее восстанавливать повреждения от летящих из под колес камней и мелкие царапины. Официальный дилер Форд может предложить широкий выбор средств ухода за кузовом. Читайте и выполняйте инструкции производителя.

# Аккумуляторная батарея автомобиля

## ЗАПУСК АВТОМОБИЛЯ ОТ ВНЕШНЕГО ИСТОЧНИКА ЭЛЕКТРОПИТАНИЯ

### ПРЕДОСТЕРЕЖЕНИЯ

- ⚠ Подсоединяйте аккумуляторную батарею только с таким же номинальным напряжением.
- ⚠ Пользуйтесь соединительными проводами соответствующего сечения с изолированными зажимами.
- ⚠ Не отсоединяйте аккумуляторную батарею от системы электрооборудования автомобиля.

## Присоединение проводов

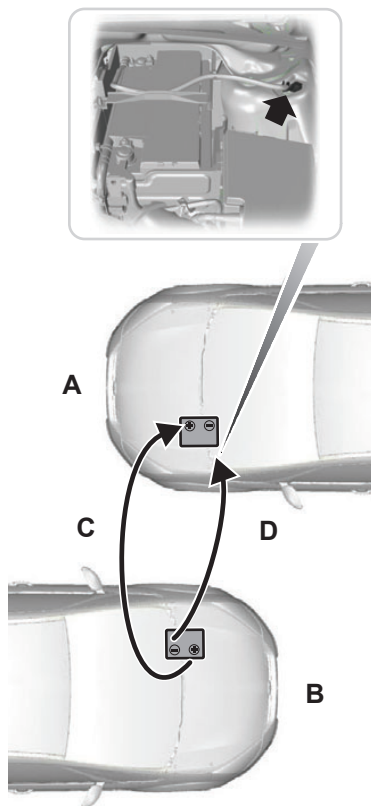

E99387

- A Разряженная аккумуляторная батарея
- B Автомобиль со вспомогательной аккумуляторной батареей

# Аккумуляторная батарея автомобиля

- С "Положительный" соединительный провод
- Д "Отрицательный" соединительный провод

1. Установите автомобили таким образом, чтобы они не соприкасались.
2. Остановите двигатель и отключите все неиспользуемое электрооборудование.
3. Соедините положительную (+) клемму аккумуляторной батареи автомобиля **В** с положительной (+) клеммой аккумуляторной батареи автомобиля **А** (провод **С**).
4. Соедините отрицательную клемму автомобиля **В** с массовой клеммой, расположенной на левом колодце автомобиля **А** (провод **Д**).

## ПРЕДОСТЕРЕЖЕНИЯ

 **Не присоединяйте провод к "отрицательному" (-) выводу разряженной аккумуляторной батареи.**

 Убедитесь в том, что провода не соприкасаются с движущимися элементами двигателя.

## ПРЕДОСТЕРЕЖЕНИЕ

 При отсоединении проводов не включайте фары. Пиковое напряжение в момент отключения может вызвать перегорание ламп.

Отсоедините провода в последовательности, обратной присоединению.

## Пуск двигателя

1. Запустите двигатель автомобиля **В** и установите промежуточную частоту вращения.
2. Запустите двигатель автомобиля **А**.
3. Дайте двигателям обоих автомобилей поработать не менее трех минут, прежде чем отсоединять кабели.

# Колеса и шины

## ОБЩАЯ ИНФОРМАЦИЯ

### ПРЕДОСТЕРЕЖЕНИЯ

 Используйте колеса и шины только разрешенных типоразмеров. Использование шин других типоразмеров может привести к повреждению автомобиля, кроме того, в этом случае государственное типовое разрешение на шины становится недействительным.

 Если вы установите на автомобиль шины с диаметром, отличным от диаметра шин, установленных производителем, то спидометр может выдавать неверные показания. Обратитесь к своему дилеру для перепрограммирования системы управления двигателем.

 При намерении изменить размер заводских колес проверьте выполнимость данной операции у вашего дилера.

**Примечание:** Для оптимального расхода топлива регулярно проверяйте давление в шинах.

Ярлык, на котором указаны значения давления воздуха в шинах, расположен в проеме двери водителя на стойке "В".

Проверка и корректировка давления в шинах должна проводиться на холодных шинах. При этом температура окружающей среды должна соответствовать температуре их предполагаемой эксплуатации.

## ЗАМЕНА КОЛЕСА

### Замковые гайки крепления колеса

Имея номер сертификата, в дилерском центре Ford вы сможете получить запасные "секретные" гайки колес и ключ для них.

### Автомобили, оснащенные малоразмерным запасным колесом

#### ПРЕДУПРЕЖДЕНИЯ

 Если запасное колесо по размеру обода или типоразмеру шины отличается от остальных колес, требуется соблюдать следующие правила:

 Не превышайте скорость движения 80 км/ч.

 Ограничьтесь поездками на минимально возможные расстояния.

 Не устанавливайте на автомобиль несколько запасных колес одновременно.

 Не устанавливайте на колеса этого типа цепи противоскольжения.

 Не пользуйтесь автоматической автомобильной мойкой.

 Не выполняйте никакие ремонты временного запасного колеса.

#### ПРЕДОСТЕРЕЖЕНИЕ

 Дорожный просвет вашего автомобиля уменьшится. Соблюдайте осторожность, припарковывая автомобиль рядом с бордюром.

# Колеса и шины

---

**Примечание:** Возможно, изменятся ходовые качества автомобиля.

## Домкрат

### ПРЕДУПРЕЖДЕНИЯ



Используйте домкрат, прилагаемый к автомобилю, только в экстренных случаях для замены колёс.



Перед использованием убедитесь, что домкрат не имеет повреждений или деформаций, а его резьбовые части смазаны и не имеют посторонних загрязнений.



Не размещайте никакие предметы между домкратом и поверхностью земли и между домкратом и автомобилем.

**Примечание:** Автомобили, поставляемые с комплектом для ремонта шин или оснащенные устойчивыми к проколам шинами, не имеют домкрата и ключа для отворачивания колёсных гаек.

Замену зимних и летних шин рекомендуется проводить с помощью специального гидравлического съемника в специализированной мастерской.

**Примечание:** Используйте домкрат грузоподъемностью не менее 1,5 т и диаметр опорной пяты которого составляет не менее 80 мм (3,1 дюйма).

### Автомобили, поставляемые без комплекта для ремонта шин или оснащенные устойчивыми к проколам шинами

Домкрат, монтажный ключ для закрепления колесных гаек, буксирная петля с резьбовым креплением и съемник декоративной накладки колеса находятся в нише, предназначенной для запасного колеса.

### Точки установки опорных пят подъемника или домкрата

#### ПРЕДОСТЕРЕЖЕНИЕ



Устанавливайте домкрат только в указанных точках. Установка пят в других точках может привести к повреждениям кузова, элементов рулевого управления, подвески, двигателя, тормозной системы и топливopроводов.

---

## Колеса и шины

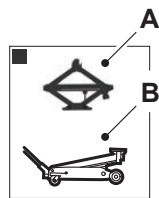
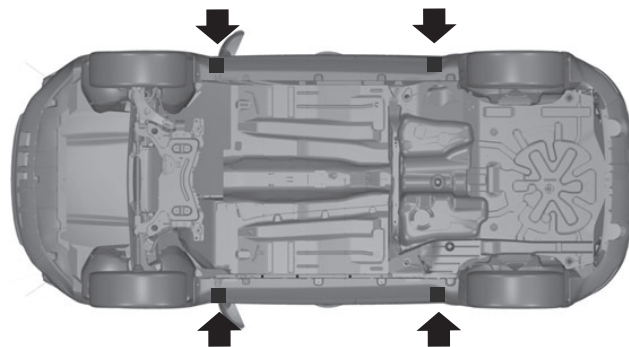

E92658

- A Только для использования в экстренных случаях
- B Обслуживание

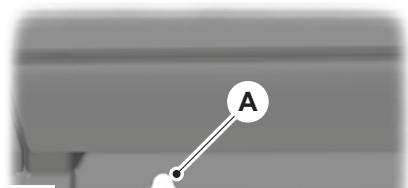

E93184

Метки на порогах **A** показывают места установки домкрата.



E92932

# Колеса и шины



E93020

**Автомобили с боковыми накладками, улучшающими аэродинамику кузова**

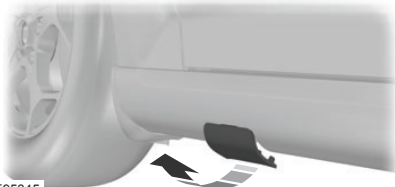

E95345

## Сборка монтажного ключа

### Первый тип

#### ПРЕДУПРЕЖДЕНИЕ

 Возвращая удлинительную секцию монтажного ключа в исходное положение, соблюдайте осторожность, чтобы не прищемить пальцы.

**Примечание:** Убедитесь в том, что монтажный ключ полностью раскрыт.



E122546

Выдвиньте удлинительную секцию монтажного ключа.

### Второй тип

#### ПРЕДОСТЕРЕЖЕНИЕ

 Буксирная петля с резьбовым креплением имеет **левую резьбу**. Для установки буксирной петли вворачивайте ее против часовой стрелки. Проследите за тем, чтобы буксирная петля была полностью затянута.

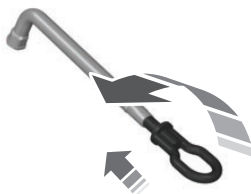

E122502

Вставьте буксирную петлю с резьбовым креплением в монтажный ключ.

## Снятие декоративной накладки колеса

### Первый тип

Расположите плоский торец монтажного ключа между ободом и диском и осторожно снимите диск.

# Колеса и шины

## Второй тип

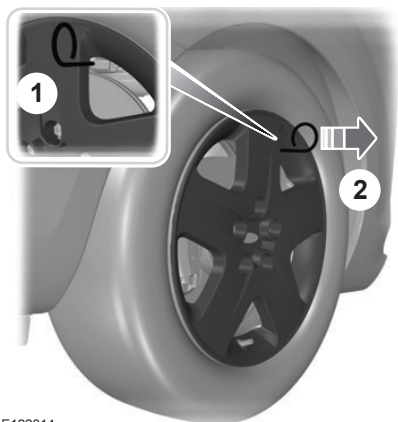

E122314

1. Установите съемник для декоративной накладки колеса.
2. Проверьте вентиль шины на наличие повреждений.

**Примечание:** Проследите за тем, чтобы съемник декоративной накладки колеса располагался под прямым углом к ней.

## Демонтаж колеса

### ПРЕДУПРЕЖДЕНИЯ

⚠ Остановите автомобиль в таком месте, где он не будет создавать помех движущемуся транспорту, а также там, где в процессе замены колеса вы не будете подвергаться опасности.

- ⚠ Установите знак аварийной остановки.
- ⚠ Расположите автомобиль на твердой ровной площадке. Установите колеса прямо.
- ⚠ Выключите зажигание, включите и полностью затяните стояночный тормоз.

### ПРЕДУПРЕЖДЕНИЯ

⚠ Если ваш автомобиль оборудован механической трансмиссией, включите первую передачу или передачу заднего хода. Для автоматической трансмиссии включите режим парковки.

- ⚠ Пассажиры должны покинуть автомобиль.
- ⚠ Под дальнее колесо подложите подходящий кирпич или башмак.
- ⚠ При установке колеса следите за тем, чтобы стрелки на шине, показывали правильное направление вращения при движении автомобиля вперед. Если на запасном колесе, которое необходимо установить, стрелки указывают противоположное направление вращения, то необходимо произвести перемонтировку шины. Доверьте эту работу квалифицированному механику.

⚠ Не выполняйте никаких работ под автомобилем, если он опирается только на домкрат.

⚠ Следите за тем, чтобы домкрат находился вертикально к точкам его крепления и не перекашивался относительно плоскости земли.

### ПРЕДОСТЕРЕЖЕНИЕ

⚠ Не кладите легкосплавные колёса лицевой стороной на землю, так как это может привести к повреждению лакокрасочного покрытия.

**Примечание:** Запасное колесо находится под напольным ковриком в багажном отделении.

1. Установите ключ секретной гайки.



## Колеса и шины

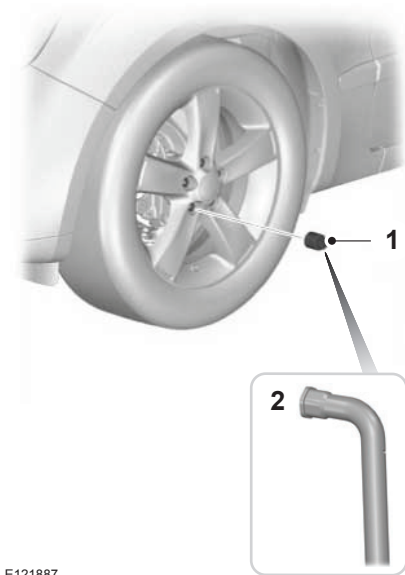

E121887

2. Ослабьте гайки крепления колеса.
3. Поднимайте автомобиль домкратом до тех пор, пока колесо не приподнимется над землей.
4. Отверните гайки крепления колеса и снимите колесо.

### Установка колеса

#### ПРЕДУПРЕЖДЕНИЯ

 Используйте колеса и шины только разрешенных типоразмеров. Использование шин других типоразмеров может привести к повреждению автомобиля, кроме того, в этом случае государственное типовое разрешение на шины становится недействительным. См. **Технические характеристики** (стр. 192).

#### ПРЕДУПРЕЖДЕНИЯ



Не устанавливайте на автомобиль шины, сохраняющие работоспособность при проколе, если первоначально автомобиль не был оборудован такими шинами. Для получения более подробных сведений о применении шин свяжитесь со своим дилером.

#### ПРЕДОСТЕРЕЖЕНИЕ



Не крепите легкосплавные диски гайками, предназначенными для штампованных дисков.

**Примечание:** Убедитесь в чистоте сопрягаемых поверхностей колеса и ступицы.

**Примечание:** Следите за тем, чтобы конуса колесных гаек были бы обращены к колесу.

1. Установите колесо.
2. От руки заверните гайки крепления колеса.
3. Установите ключ секретной гайки.

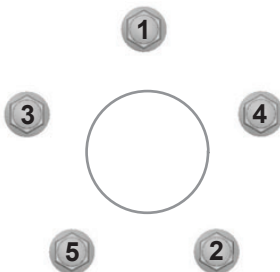

E75442

4. Произведите предварительную затяжку гаек крепления колеса в указанной последовательности.

# Колеса и шины

5. Опустите автомобиль и снимите домкрат.
6. Произведите окончательную затяжку гаек крепления колеса в указанной последовательности. См. **Технические характеристики** (стр. 192).
7. Установите декоративную накладку колеса усилием руки.

## ПРЕДУПРЕЖДЕНИЕ



Как можно скорее проверьте момент затяжки гаек крепления колеса и давление воздуха в шинах.

## КОМПЛЕКТ ДЛЯ РЕМОНТА ШИН

Этот автомобиль не укомплектован запасной шиной, но в нем есть комплект для экстренного ремонта шин (ContiMobiLityKit), при помощи которого можно отремонтировать **одну** проколотую шину.

Комплект для ремонта шин расположен в отсеке для хранения под панелью пола. См. **Места для хранения вещей** (стр. 112).

**Примечание:** Извлеките винты *подпольного вещевого отделения, если они установлены.*

## Общие сведения

### ПРЕДУПРЕЖДЕНИЯ



В зависимости от типа шины и характера повреждений, возможен только частичный ремонт или герметизация вообще может быть невозможна. Снижение давления воздуха в шинах может повлиять на управляемость автомобиля и привести к потере контроля над ним.

### ПРЕДУПРЕЖДЕНИЯ



Не используйте комплект для ремонта шин, поврежденных в результате движения автомобиля на спущенной шине.



Не используйте комплект для ремонта шин на шинах типа "run-flat", сохраняющих работоспособность после прокола.



Не пытайтесь устранить повреждение, находящиеся не на видимых участках протектора.



Не пытайтесь устранить повреждение на боковине шины.

Комплект для ремонта шин позволяет устранить большинство проколов с диаметром до шести мм, чтобы временно восстановить работоспособность автомобиля.

Пользуясь комплектом, соблюдайте следующие правила:

- **Управляйте автомобилем с осторожностью, избегайте резких маневров**, особенно если автомобиль загружен или установлен прицеп.
- Комплект позволяет выполнить временный экстренный ремонт и добраться на автомобиле до ближайшего сервисного центра или преодолеть расстояние максимум 200 км (125 миль).
- Не превышайте **максимальную скорость 80 км/ч (50 миль в час)**.
- Храните комплект вне пределов досягаемости детей.
- Используйте комплект при наружных температурах от  $-30^{\circ}\text{C}$  до  $+70^{\circ}\text{C}$ .

# Колеса и шины

## Использование комплекта для ремонта шин

### ПРЕДУПРЕЖДЕНИЯ



Сжатый воздух может создать опасность взрыва или сильное движущее усилие.



Не оставляйте используемый комплект без присмотра.

### ПРЕДОСТЕРЕЖЕНИЕ



Длительность работы компрессора не должна превышать 10 минут.

**Примечание:** Используйте комплект для ремонта только того автомобиля, которому он прилагается.

- Припаркуйте автомобиль на обочине проезжей части, так, чтобы не затруднять движение транспорта и использовать комплект, не подвергая себя опасности.
- Применяйте стояночный тормоз даже при остановке на горизонтальной поверхности, чтобы предотвратить возможное перемещение автомобиля.
- Не пытайтесь удалить посторонние предметы, например, гвозди или винты, застрявшие в шине.
- Не выключайте двигатель на время работы с комплектом (если автомобиль не находится в закрытом или плохо проветриваемом помещении). В таких условиях включайте компрессор при выключенном двигателе.

- Замените емкость с герметиком до истечения срока годности, который указан в верхней части бутылки.
- Сообщите всем людям, которые пользуются автомобилем, о том, что шина временно отремонтирована с помощью комплекта для ремонта шин, и проследите за тем, чтобы соблюдались особые условия эксплуатации.

## Накачивание шины

### ПРЕДУПРЕЖДЕНИЯ



Перед началом операции проверьте состояние боковины шины. При наличии любых порезов, вздутий или сходных повреждений не пытайтесь накачать шину.



Во время работы компрессора не стойте рядом с шиной.



Наблюдайте за боковиной шины. Если появятся любые трещины, вздутия или сходные повреждения, выключите компрессор и выпустите воздух при помощи клапана сброса давления **В**. Не эксплуатируйте эту шину.



Герметик содержит натуральный латекс. Избегайте контакта с кожей и попадания на одежду. При контакте с жидкостью немедленно промойте пораженные участки обильным количеством воды и обратитесь к врачу.



Если давление в шине не достигло 1,8 бар (26 пси) за семь минут, возможно, шина сильно повреждена, и временный ремонт невозможен. В таком случае не продолжайте поездки, не заменив эту шину.

# Колеса и шины

## ПРЕДОСТЕРЕЖЕНИЕ

⚠ При установке бутылки на держатель происходит прокол пломбы. Не снимайте бутылку с держателя, поскольку это приведет к вытеканию герметика.

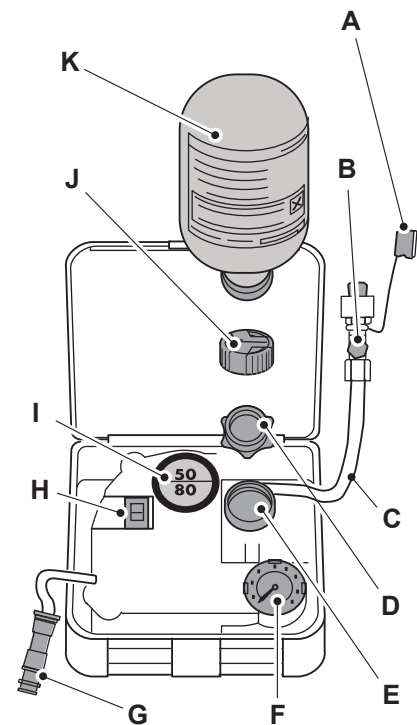

E94973

- A Предохранительная крышка
- B Предохранительный клапан
- C Шланг
- D Оранжевая крышка
- E Держатель бутылок

- F Манометр
- G Провод с электрическим разъемом
- H Переключатель компрессора
- I Ярлык
- J Крышка бутылки
- K Бутылку с герметиком

1. Откройте крышку комплекта для ремонта шин.
2. Открепите от баллончика ярлык **I**, на котором указана максимально допустимая скорость 80 км/ч (50 миль в час), и приклейте его на панель приборов, в поле зрения водителя. Убедитесь в том, что ярлык не заслоняет никакие важные элементы.
3. Выньте шланг **C** и провод с электрическим разъемом **G**.
4. Отверните оранжевую крышку **D** и крышку бутылки **J**.
5. Полотно, до упора наворачивайте бутылку с герметиком **K** по часовой стрелке на держатель бутылки **E**.
6. Снимите колпачок вентиля с поврежденной шины.
7. Отсоедините предохранительную крышку **A** от шланга **C** и плотно наворачивайте шланг **C** на вентиль поврежденной шины.
8. Убедитесь в том, что переключатель компрессора **H** установлен в положение **O**.
9. Вставьте разъем питания **G** в гнездо прикуривателя или в дополнительное гнездо питания. См. **Прикуриватель** (стр. 111). См. **Дополнительные электрические розетки** (стр. 111).
10. Запустите двигатель.

## Колеса и шины

11. Установите переключатель компрессора **Н** в положение **1**.
12. Накачивайте шину не дольше семи минут до давления не менее 1,8 бар (26 пси) и не более 3,5 бар (51 пси). Переведите переключатель компрессора **Н** в положение **О** и проверьте давление в шине с помощью манометра **Ф**.
13. Извлеките разъем питания **Г** из гнезда прикуривателя или дополнительного гнезда питания.
14. Снимите шланг **С** с вентиля шины и быстро установите предохранительную крышку **А**. Установите колпачок вентиля.
15. Оставьте бутылку с герметиком **К** в держателе **Е**.
16. Уберите комплект, крышку бутылки и оранжевую крышку в надежное, но легкодоступное место в автомобиле. Комплект понадобится снова после проверки давления в шине.
17. Немедленно начните движение и проедьте около трех километров (двух миль), чтобы герметик смог пропитать поврежденный участок.

**Примечание:** При закачивании герметика через вентиль шины давление может возрасти до 6 бар, однако примерно через 30 секунд давление снова упадет.

### ПРЕДУПРЕЖДЕНИЕ



Если вы ощутите сильные вибрации, неустойчивость или шумы во время движения, то сбросьте скорость и осторожно доедьте до места, на котором можно безопасно остановить автомобиль. Перепроверьте состояние шины и давление. Если давление в шине меньше 1,3 бар (19 пси) или присутствуют любые трещины, вздутия или сходные видимые повреждения, не продолжайте поездку, не заменив эту шину.

### Проверка давления в шинах

1. Остановите автомобиль, проехав примерно три километра (две мили). Проверьте и, если необходимо, скорректируйте давление в поврежденной шине.
2. Установите комплект и проверьте давление в шине по показаниям манометра **Ф**.
3. Если давление в шине, заполненной герметиком, составляет не менее 1,3 бар (19 пси), доведите давление до предписанного уровня. См. **Технические характеристики** (стр. 192).
4. Снова накачайте шину, чтобы увеличить давление воздуха.
5. Снова проверьте давление в шине с помощью манометра **Ф**. Если давление в шине слишком высокое, доведите его до предписанного уровня с помощью клапана сброса давления **В**.

- Накачав шину до требуемого давления, переведите переключатель компрессора **Н** в положение **О**, извлеките разъем **Г** из гнезда питания, выверните шланг **С**, затяните крышку вентиля и установите предохранительную крышку **А**.
- Оставьте бутылку с герметиком **К** в держателе **Е** и уберите комплект в первоначальное безопасное место хранения.
- Доберитесь до ближайшего сервисного центра и замените поврежденную шину. Перед тем как шина будет снята с обода, сообщите механику о том, что шина заполнена герметиком. После однократного использования комплекта как можно скорее замените его.

**Примечание:** Помните о том, что комплект для экстренного ремонта шин позволяет лишь временно восстановить способность автомобиля к движению. В разных странах могут действовать разные правила ремонта шин после использования комплекта. Проконсультируйтесь со специалистом по ремонту шин.

### ПРЕДУПРЕЖДЕНИЕ

 Перед началом движения убедитесь в том, что давление воздуха в шине соответствует требуемому. См. **Технические характеристики** (стр. 192). Контролируйте давление до момента замены шины, заполненной герметиком.

Бутылки с герметиком можно выбрасывать в баки для обычного бытового мусора. Возвратите остаток жидкого герметика дилеру или утилизируйте его в соответствии с местными правилами утилизации отходов.

## ДВИЖЕНИЕ СО СПУЩЕННЫМИ ШИНАМИ

### Принцип действия

#### Стандартная шина

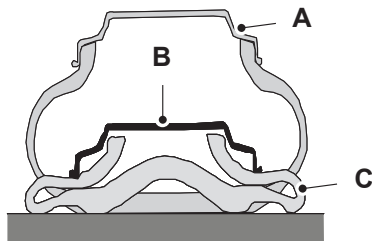

E75207

- A** Положение обода колеса при нормальном давлении в шине
- B** Положение обода колеса при недостаточном давлении в шине
- C** Шина

# Колеса и шины

## Шина, сохраняющая работоспособность при наличии прокола

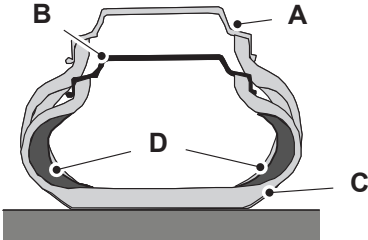

E87667

- A Положение обода колеса при нормальном давлении в шине
- B Положение обода колеса при недостаточном давлении в шине
- C Шина
- D Усиленная боковина

Если в стандартной шине существенно падает давление, обод колеса переносит всю массу автомобиля на деформированные боковины. Вы практически утрачиваете контроль над автомобилем, и шина выходит из строя.

Шины, сохраняющие работоспособность при наличии прокола, снабжены прочными усиленными боковинами, которые поддерживают обод, если в шине падает давление.

## Действия при проколе шины, сохраняющей работоспособность после прокола

Учитывая характеристики этих шин, вы можете не заметить никакие дефекты. Ваш автомобиль оснащен системой контроля давления в шинах, которая предупредит о любом падении давления в шинах. См. **Технические характеристики** (стр. 192).

Если повреждена шина:

- Немедленно сбросьте скорость до 80 км/ч максимум.
- Избегайте внезапного и резкого торможения и маневров и соблюдайте особую осторожность на поворотах.
- После выявления дефекта пройденное автомобилем расстояние не должно превышать 80 км.
- Как можно скорее замените поврежденную шину.

## Замена шин, сохраняющих работоспособность при наличии прокола

### ПРЕДУПРЕЖДЕНИЯ



Обязательно уведомьте механика о том, что автомобиль оснащен специальными шинами, сохраняющими работоспособность при наличии прокола





Не ремонтируйте и не используйте повторно шины, сохраняющие работоспособность при наличии прокола, которые были повреждены или эксплуатировались при наличии прокола.

# Колеса и шины

## ПРЕДУПРЕЖДЕНИЯ

Если необходимо заменить шину, сохраняющую работоспособность при наличии прокола, проверьте обод соответствующего колеса на наличие повреждений.

 Не устанавливайте одновременно стандартные шины и шины, сохраняющие работоспособность при наличии прокола. В отдельных случаях можно временно устанавливать стандартную шину, если на других колесах установлены шины, сохраняющие работоспособность при наличии прокола. Водитель должен иметь в виду, что стандартная шина не сохраняет работоспособность при наличии прокола.

 Не устанавливайте шины, сохраняющие работоспособность при проколе, на автомобиль, которые не имели таких шин изначально. Для получения более подробных сведений о совместимости шин обращайтесь к своему дилеру.

Продажу и установку шин, сохраняющих работоспособность при наличии прокола, должны осуществлять только специально обученные и сертифицированные дилеры.

## ОБСЛУЖИВАНИЕ ШИН



Для обеспечения равномерного износа и увеличения срока эксплуатации шин мы рекомендуем регулярно переставлять шины с передних колес на задние и наоборот. Интервал перестановки должен составлять от 5000 до 10000 км (от 3000 до 6000 миль) пробега.

## ПРЕДОСТЕРЕЖЕНИЕ

 Не допускайте трения боковин шин о бордюрный камень при парковке автомобиля.

Если необходимо въехать на бордюр, делайте это медленно, причем при подъезде колеса по возможности должны стоять под прямым углом к бордюру.

Регулярно проверяйте шины на наличие порезов, посторонних предметов и неравномерного износа протектора. Неравномерный износ шин может привести к нарушениям углов установки колес.

Проверяйте давление "холодных" шин (включая запасное) каждые две недели.

## ИСПОЛЬЗОВАНИЕ ЗИМНИХ ШИН

### ПРЕДОСТЕРЕЖЕНИЕ

 Удостоверьтесь, что для крепления колёс, на которые монтируются зимние шины, вы используете подходящие гайки.

При использовании зимних шин убедитесь, что давление в них соответствует норме. См. **Технические характеристики** (стр. 192).



## ИСПОЛЬЗОВАНИЕ ЦЕПЕЙ ПРОТИВОСКОЛЬЖЕНИЯ

### ПРЕДУПРЕЖДЕНИЯ



Не превышайте скорость 40 км/ч, если используются 14-миллиметровые цепи противоскольжения, или 50 км/ч, если используются 10-миллиметровые цепи противоскольжения.



Не используйте цепи противоскольжения на дорогах без снега.



Устанавливайте цепи противоскольжения только на шины 235/60 R16 или 215/65 R16.

### ПРЕДОСТЕРЕЖЕНИЕ



Если на колесах вашего автомобиля установлены декоративные колпаки, снимите их перед установкой цепей.

**Примечание:** Система ABS продолжит работу в обычном режиме.

Применяйте цепи противоскольжения только с коротким звеном.

Цепи противоскольжения устанавливайте только на передние колеса.

## Автомобили с системой динамической стабилизации (ESP)

На автомобилях, оснащенных системой динамической стабилизации, могут проявляться некоторые необычные ездовые характеристики, возникновения которых можно избежать, отключив систему. См.

**Использование системы динамической стабилизации** (стр. 132).

## СИСТЕМА КОНТРОЛЯ ДАВЛЕНИЯ В ШИНАХ

### ПРЕДУПРЕЖДЕНИЯ



Система на освобождает вас от необходимости регулярно проверять давление воздуха в шинах.



Система только информирует о снижении давления воздуха в шинах. Она не способна накачивать шины.



Не эксплуатируйте автомобиль, если давление воздуха в его шинах значительно снижено. Это может привести к перегреву и повреждению шин. Недостаточное давление воздуха в шинах приводит к повышению расхода топлива, снижению ресурса шин, а также ухудшению управляемости и снижению безопасности автомобиля.

### ПРЕДОСТЕРЕЖЕНИЯ



Чтобы не повредить вентили, при накачивании шин не изгибайте их.



Установку колёс должен производить персонал, имеющий необходимые навыки.

# Колеса и шины

Система контроля давления в шинах (Deflation Detection System) предупредит вас об изменении давления в шине любого колеса. Для этого система использует датчики ABS, по сигналам которых определяется радиус качения колес. Изменение радиуса качения свидетельствует о падении давления в шине. В этом случае на информационный дисплей выводится предупреждающее сообщение, а также включается соответствующий визуальный сигнализатор. См. **Информационные сообщения** (стр. 86).

Кроме низкого давления в шине или прокола, изменение радиуса качения могут вызывать следующие причины:

- Неравномерное распределение груза.
- Буксирование прицепа или движение по холмистой местности.
- Использование цепей противоскольжения.
- Движение по мягким и рыхлым грунтам, таким как снег или грязь.

**Примечание:** Система будет продолжать выдавать адекватную информацию, однако время срабатывания может увеличиться.

В таком случае следует как можно скорее проверить давление воздуха в шинах и довести его до требуемого. См. **Технические характеристики** (стр. 192).

Если давление воздуха снижается слишком часто, следует как можно скорее определить и устранить причину этого.

## Перезагрузка системы

**Примечание:** Запрещается перезагружать систему во время движения автомобиля.

**Примечание:** Необходимо перезагружать систему после каждого регулирования давления в шинах или замены колес.

**Примечание:** Включите зажигание.

## Для панели приборов второго типа

1. С помощью многофункционального переключателя установите **'SET' > T. Pres.**
2. Нажмите и удерживайте кнопку **SET/RESET** до тех пор, пока на экране не появится сообщение **Tyre Pressure set.**

## Для панели приборов третьего типа

1. С помощью многофункционального переключателя выберите **hold 'SET' to set Tyre Pres..**
2. Нажмите и удерживайте кнопку **SET/RESET** до тех пор, пока на экране не появится сообщение **Tyre Pressure set.**

## ТЕХНИЧЕСКИЕ ХАРАКТЕРИСТИКИ

### Момент затяжки колёсных гаек

Тип колеса	Нм
Все	130 (96)

## Колеса и шины

### Давление воздуха в шинах (холодные шины)

Для скорости до 80 км/ч (50 миль/ч)

#### Давление в шинах

Комплектация	Типоразмер шин	Нормальная загрузка		Полная загрузка	
		Передняя	Задняя	Передняя	Задняя
		бар (фунт <i>оф/дой</i> )	бар (фунт <i>оф/дой</i> )	бар (фунт <i>оф/дой</i> )	бар (фунт <i>оф/дой</i> )
Все	T135/90 R17	4,2 (61)	4,2 (61)	4,2 (61)	4,2 (61)

Для скорости до 160 км/ч

#### Давление в шинах

Комплектация	Типоразмер шин	Нормальная загрузка		Полная загрузка	
		Передняя	Задняя	Передняя	Задняя
		бар (фунт <i>оф/дой</i> )	бар (фунт <i>оф/дой</i> )	бар (фунт <i>оф/дой</i> )	бар (фунт <i>оф/дой</i> )
Все	215/65 R16	2,2 (32)	2,3 (33)	2,4 (35)	2,8 (41)
Все	235/60 R16	2,2 (32)	2,3 (33)	2,4 (35)	2,8 (41)
Все	235/55 R17	2,2 (32)	2,3 (33)	2,4 (35)	2,8 (41)
Все	235/55 RF17	2,2 (32)	2,3 (33)	2,4 (35)	2,8 (41)
Все	235/50 R18	2,1 (31)	2,2 (32)	2,4 (35)	2,8 (41)
Все	235/45 R19	2,1 (31)	2,2 (32)	2,4 (35)	2,8 (41)

## Колеса и шины

**Давление в шинах при частом движении со скоростью более 160 км/ч**

**Давление в шинах**

Комплектация	Типоразмер шин	Нормальная загрузка		Полная загрузка	
		Передняя	Задняя	Передняя	Задняя
		бар (фунт офь/дюм²)	бар (фунт офь/дюм²)	бар (фунт офь/дюм²)	бар (фунт офь/дюм²)
Все	215/65 R16	2,3 (33)	2,3 (33)	2,4 (35)	2,8 (41)
Все	235/60 R16	2,3 (33)	2,3 (33)	2,4 (35)	2,8 (41)
Все	235/55 R17	2,3 (33)	2,3 (33)	2,4 (35)	2,8 (41)
Все	235/55 RF17	2,3 (33)	2,3 (33)	2,4 (35)	2,8 (41)
Все	235/50 R18	2,3 (33)	2,3 (33)	2,4 (35)	2,8 (41)
Все	235/45 R19	2,3 (33)	2,3 (33)	2,4 (35)	2,8 (41)

# Идентификация автомобиля

## ТАБЛИЧКА С ИДЕНТИФИКАЦИОННЫМ НОМЕРОМ АВТОМОБИЛЯ

**Примечание:** Идентификационная табличка автомобиля может отличаться от изображенной на рисунке.

**Примечание:** Информация на идентификационной табличке автомобиля зависит от требований конкретного рынка.

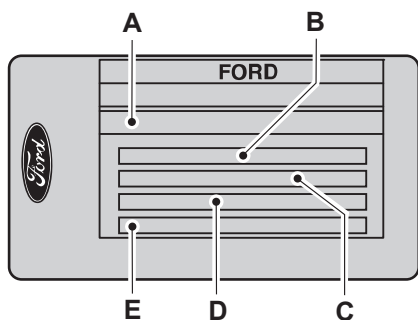

E85610

- A Идентификационный номер автомобиля
- B Полный вес автомобиля
- C Полная масса автопоезда
- D Максимальная нагрузка на переднюю ось
- E Максимальная нагрузка на заднюю ось

Табличка с указанием идентификационного номера автомобиля и максимальных нагрузок расположена в нижней части проема правой передней двери со стороны замка.

## ИДЕНТИФИКАЦИОННЫЙ НОМЕР АВТОМОБИЛЯ

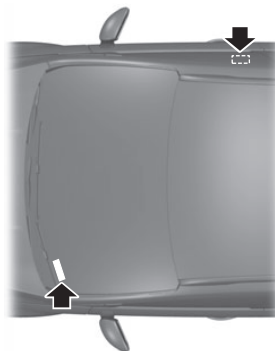

E87496

Идентификационный номер автомобиля отштампован на панели пола с правой стороны автомобиля рядом с передним сиденьем. Он также продублирован с левой стороны панели управления.

## Заправочные объемы и технические характеристики

### ТЕХНИЧЕСКИЕ ХАРАКТЕРИСТИКИ

#### Размеры буксировочного оборудования

Описание размеров	Размер в мм (дюймах)
Габаритная длина	4443 (174,9)
Габаритная ширина (с учетом наружных зеркал)	2128 (83,8)
Общая высота - собственная масса автомобиля (по европейским нормам) без рейлингов на крыше	1655 - 1677 (65,2 - 66)
Общая высота - собственная масса автомобиля (по европейским нормам) с рейлингами на крыше	1687 - 1710 (66,4 - 67,3)
Колесная база	2690 (105,9)
Колея передних колес	1574 - 1580 (62 - 62,2)
Колея задних колес	1584 - 1590 (62,4 - 62,6)

# Заправочные объемы и технические характеристики

## Размеры буксировочного оборудования

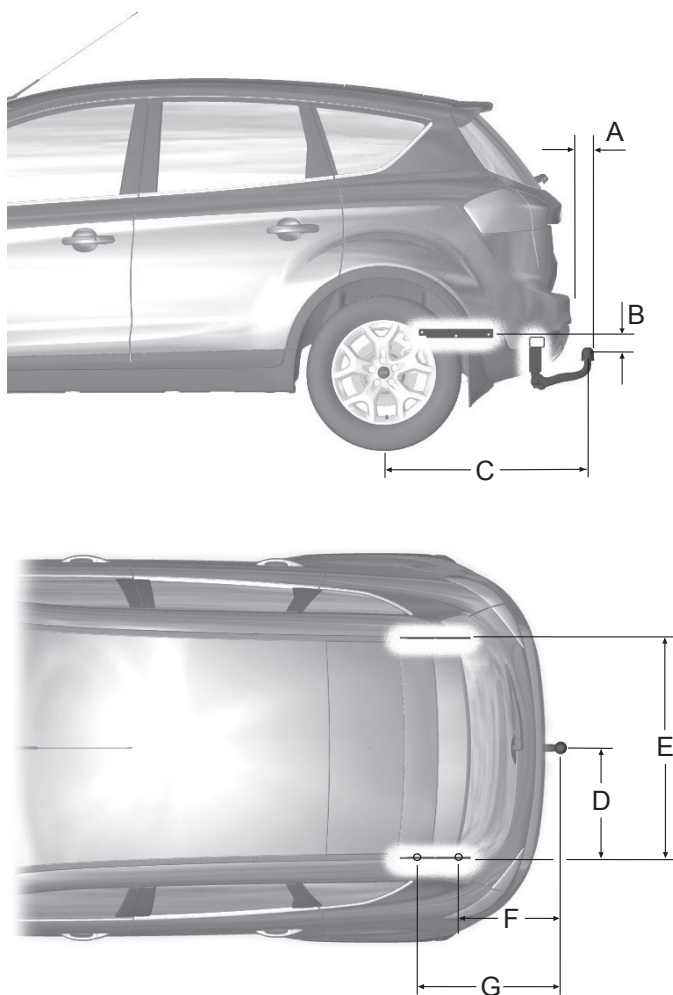

E99436

## Заправочные объемы и технические характеристики

<b>Пункт</b>	<b>Описание размеров</b>	<b>Размер в мм (дюймах)</b>
A	Бампер - конец шаровой опоры буксирного устройства	98 (3,9)
B	Точка крепления - центр шаровой опоры буксирного устройства	87 (3,4)
C	Центр колеса - центр шаровой опоры буксирного устройства	918 (36,1)
D	Центр шаровой опоры буксирного устройства - лонжерон	518 (20,4)
E	Расстояние между боковыми лонжеронами	1031 (40,6)
F	Центр шаровой опоры буксирного устройства - центральная точка крепления №1	446 (17,6)
G	Центр шаровой опоры буксирного устройства - центральная точка крепления №2	746 (29,4)





# Введение

## ВАЖНАЯ ИНФОРМАЦИЯ ОБ АУДИОСИСТЕМЕ

### ПРЕДУПРЕЖДЕНИЯ

 Из-за технической несовместимости могут возникать сбои в функционировании компакт-дисков с возможностью записи (формата CD-R) и перезаписи (формата CD-RW).

 Описываемые аудиоблоки воспроизводят компакт-диски, соответствующие спецификациям международного стандарта Red Book. Защищенные от возможности копирования компакт-диски, выпускаемые некоторыми производителями, не соответствуют этому стандарту, и качество их воспроизведения не гарантируется.

 Двухформатные, двухсторонние диски (DVD Plus, CD-DVD), предназначенные для записи музыки, являются более толстыми, чем обычные CD, и поэтому их нормальное воспроизведение не может быть гарантировано, и возникает риск застревания. Не следует пользоваться компакт-дисками неправильной формы, компакт-дисками с пленкой, предохраняющей от появления царапин, или с самоклеющимися ярлыками. Поэтому гарантийные рекламации на аудиотехнику, использующие этот тип компакт-дисков, не принимаются.

 Все проигрыватели, кроме Sony CD (за исключением 6CD), предназначены для воспроизведения только 12-сантиметровых аудио компакт-дисков заводского изготовления. Аудиоблоки Sony CD могут проигрывать компакт-диски диаметром 8 см с одобренным фирмой Sony адаптером (CSA-8).

### ПРЕДУПРЕЖДЕНИЯ

 При попадании посторонних предметов, например, кредитных карточек или монет, внутрь отсека для компакт-дисков, возможно повреждение аудиоблока.

### Дисплеи аудиоблоков

CLASS 1  
LASER PRODUCT

CAUTION—INVISIBLE LASER RADIATION WHEN OPEN  
DO NOT STARE INTO BEAM OR  
VIEW DIRECTLY WITH OPTICAL INSTRUMENTS

### Disc (Диск)\*

#### Звуковой компакт-диск



#### MP3



## Краткое описание аудиоблока

6000CD

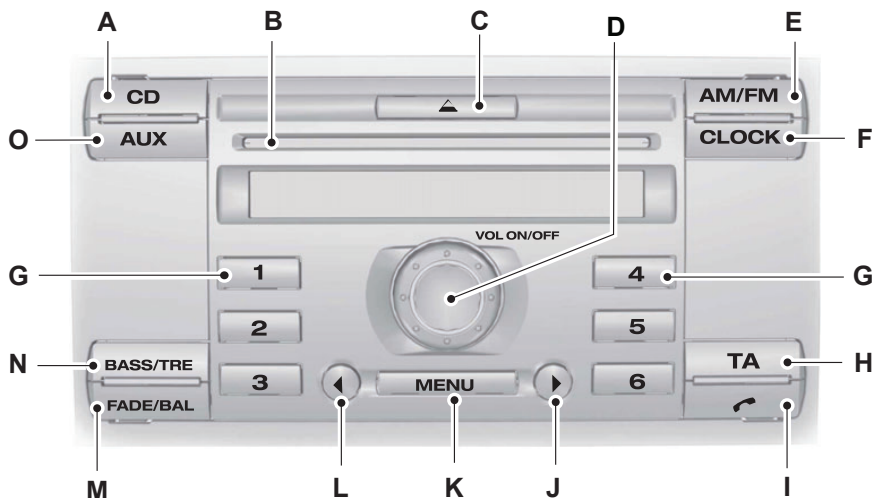

E138367

- A Выбор режима проигрывателя CD См. **Проигрыватель компакт-дисков** (стр. 219).
- B Гнездо проигрывателя компакт-дисков. См. **Загрузка компакт-диска** (стр. 219).
- C Кнопка извлечения компакт-диска См. **Извлечение компакт-диска** (стр. 223).
- D Кнопка включения/выключения и регулятор уровня громкости. См. **Включение/Выключение** (стр. 207).
- E Выбор диапазона волн. См. **Кнопка выбора частотного диапазона** (стр. 210).
- F Часы См. **Установка часов аудиосистемы и ввод даты** (стр. 205).
- G Предварительная настройка См. **Кнопки настройки частот радиостанций** (стр. 210).
- H Трансляция сообщений об обстановке на дорогах. См. **Настройка приема транспортных сообщений** (стр. 211).
- I Меню приема вызова и телефона. См. **Телефон** (стр. 229).

## Краткое описание аудиоблока

- J Поиск в направлении увеличения частоты вещания См. **Кнопки настройки радиостанций** (стр. 213).
- K Меню. См. **Меню аудиосистемы** (стр. 208).
- L Поиск в направлении уменьшения частоты вещания См. **Кнопки настройки радиостанций** (стр. 213).
- M Регулятор баланса и микширования. См. **Регулятор баланса звука слева/справа / спереди/сзади** (стр. 207).
- N Регулятор высоких и низких частот. См. **Регулятор низких/высоких частот** (стр. 207).
- O Выбор режима вспомогательного оборудования См. **Дополнительное гнездо входа (AUX IN)** (стр. 226).

### Аудиоблоки Sony с проигрывателем компакт-дисков / с проигрывателем компакт-дисков и функцией приема цифрового радио

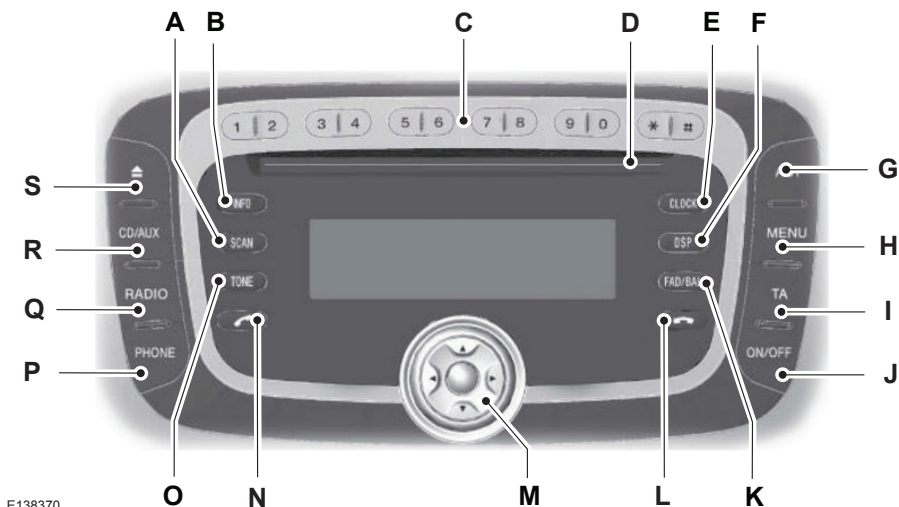

E138370

- A Сканирование См. **Кнопки настройки радиостанций** (стр. 213). См. **Сканирование дорожки компакт-диска** (стр. 223).
- B Информация. См. **Использование аудиосистемы** (стр. 207). См. **Меню аудиоблока** (стр. 215). См. **Проигрыватель компакт-дисков** (стр. 219). См. **Устранение неполадок в работе аудиосистемы** (стр. 227).

## Краткое описание аудиоблока

---

- C Предварительная настройка. См. **Кнопки настройки частот радиостанций** (стр. 210).
- D Гнездо проигрывателя компакт-дисков. См. **Загрузка компакт-диска** (стр. 219).
- E Часы. См. **Установка часов аудиосистемы и ввод даты** (стр. 205).
- F Выбор системы DSP. См. **Цифровая обработка сигнала (DSP)** (стр. 215).
- G Автонастройка. См. **Автоматическое запоминание частот радиостанций** (стр. 210).
- H Меню. См. **Меню аудиосистемы** (стр. 208).
- I Трансляция сообщений об обстановке на дорогах. См. **Настройка приема транспортных сообщений** (стр. 211).
- J Кнопка включения и выключения. См. **Включение/Выключение** (стр. 207).
- K Регулятор баланса и микширования. См. **Регулятор баланса звука слева/справа / спереди/сзади** (стр. 207).
- L Завершение сеанса связи. См. **Телефон** (стр. 229).
- M Регулятор уровня громкости, кнопки управления навигационной системой и кнопка выбора.
- N Прием вызова. См. **Телефон** (стр. 229).
- O Звуковой сигнал. См. **Регулятор низких/высоких частот** (стр. 207).
- P Меню телефона. См. **Телефон** (стр. 229).
- Q Выбор радио и диапазона волн. См. **Кнопка выбора частотного диапазона** (стр. 210).
- R Выбор режима вспомогательного оборудования и CD. См. **Дополнительное гнездо входа (AUX IN)** (стр. 226). См. **Проигрыватель компакт-дисков** (стр. 219).
- S Кнопка извлечения компакт-диска. См. **Извлечение компакт-диска** (стр. 223).

# Функции безопасности

## ЗАЩИТНЫЙ КОД

В каждом аудиоблоке предусмотрен уникальный код, который водитель должен вводить для обеспечения работоспособности аудиоблока.

Код должен быть введен повторно перед началом работы блока, если блок снимался с автомобиля или отсоединялась аккумуляторная батарея.

## ЕСЛИ ЗАЩИТНЫЙ КОД УТЕРЯН

Если уникальный код потерян, обратитесь к обслуживающему вас дилеру, сообщите ему реквизиты аудиоблока и предоставьте подтверждение права собственности.

## ВВОД ЗАЩИТНОГО КОДА

Если при включении аудиоблока на дисплее появляется сообщение **CODE ----**, **CODE 0000** или **ENTER KEYCODE**, необходимо ввести уникальный код при помощи кнопок предварительной настройки радиостанций.

## Аудиоблоки 6000CD, Sony и Sony с функцией приема цифрового радио

1. Используя кнопки предварительной настройки радиостанций, введите уникальный код.
2. Если при вводе кода была допущена ошибка, повторно введите цифры, продолжая нажимать кнопки с цифрами 0-9. Вводимые цифры заполняют позиции с 1 до 4 на дисплее, и процесс повторится по кругу.
3. Убедитесь в том, что код введен правильно и полностью, затем для подтверждения выбора нажмите кнопку предварительной настройки \* или кнопку, находящуюся между кнопками управления навигационной системой.

## ЕСЛИ ВВЕДЕН НЕПРАВИЛЬНЫЙ ЗАЩИТНЫЙ КОД

Максимальное число попыток ввода уникального кода в различной последовательности не должно превышать десяти.

Информация о количестве попыток будет выведена на дисплей.

Если на дисплее появится сообщение **CODE**, вы можете попробовать ввести код еще раз.

Если на дисплее появляется сообщение **WAIT 30**, аудиоблок будет заблокирован в течение 30 минут. Дождитесь обнуления таймера обратного отсчета. Когда на дисплее будет отображаться **CODE**, введите правильный код.

## Функции безопасности

---

**Примечание:** После 10 неудачных попыток блок перейдет в нерабочий режим, и на дисплее отобразится сообщение **LOCKED**. Обратитесь к вашему дилеру.

# Индикация времени и даты

## УСТАНОВКА ЧАСОВ АУДИОСИСТЕМЫ И ВВОД ДАТЫ

### 6000CD

#### Настройка времени и даты

Нажмите кнопку **CLOCK** для отображения дисплея времени и даты.

**Примечание:** Если в течение 30 секунд после нажатия кнопки **CLOCK** не будет нажата какая-либо другая кнопка, на дисплее автоматически отобразится предыдущий параметр.

1. С помощью кнопок поиска в прямом и обратном направлении выберите значение даты или времени, которое следует изменить. Выбранное значение начнет мигать на дисплее.
2. Вращайте регулятор громкости, чтобы изменить выбранное значение даты или времени.
3. С помощью кнопок поиска в прямом и обратном направлении выберите дополнительные значения даты или времени, которые следует изменить.
4. Вращайте регулятор громкости, чтобы изменить выбранное значение даты или времени.
5. Нажмите кнопку **CLOCK** для выхода из режима настройки и сохранения параметров.

**Примечание:** Если в течение 30 секунд после изменения значения даты или времени кнопка **CLOCK** не будет нажата, будет автоматически выполнен выход из режима настройки и сохранены новые значения, указанные на дисплее.

**Примечание:** Нажмите и удерживайте кнопку **CLOCK** более двух секунд для автоматического выбора значения часов при установке летнего или зимнего времени.

#### 12/24 формат

1. Нажимайте кнопку **MENU** до тех пор, пока на дисплее не отобразится значок 12/24.
2. Используя кнопки поиска в прямом и обратном направлении, выберите необходимый параметр.
3. Несколько раз нажмите кнопку **MENU** или дайте системе время на подтверждение выбора.

## Аудиоблоки Sony / Аудиоблоки Sony с функцией приема цифрового радио

#### Настройка времени и даты

1. Нажмите кнопку **CLOCK**.
2. Нажимайте левую или правую кнопку управления навигационной системой до тех пор, пока на дисплее не станет вспыхивать нужное значение даты или времени.
3. Используя верхнюю или нижнюю кнопку управления навигационной системой, измените выбранное значение даты или времени.
4. С помощью правой и левой кнопки управления навигационной системой выберите дополнительные значения даты или времени, которые следует изменить. Выбранное значение начнет мигать на дисплее.
5. При необходимости повторите шаги три и четыре.
6. Нажмите кнопку **CLOCK** или кнопку, расположенную между кнопками управления навигационной системой, чтобы выйти из режима настройки и сохранить выбранные параметры.

## Индикация времени и даты

---

### 12/24 формат

1. Нажмите на кнопку **MENU**.
2. Нажимайте верхнюю или нижнюю кнопку управления навигационной системой до тех пор, пока на дисплее не отобразится значок 12/24.
3. Использование левой или правой кнопки управления навигационной системой приводит к выбору необходимого параметра.
4. Для подтверждения выбора нажмите кнопку **MENU** или кнопку, находящуюся между кнопками управления навигационной системой.



# Использование аудиосистемы

## ВКЛЮЧЕНИЕ/ВЫКЛЮЧЕНИЕ

Нажмите на переключатель включения/выключения. Возможно использование аудиоблока в течение одного часа после выключения зажигания.

Через один час радиоприемник автоматически выключается.

## РЕГУЛЯТОР НИЗКИХ/ВЫСОКИХ ЧАСТОТ

Функция низких частот используется для регулировки низкочастотных характеристик аудиоблока.

Функция высоких частот используется для регулировки высокочастотных характеристик аудиоблока.

### Все аудиоблоки, кроме аудиоблоков Sony / аудиоблоков Sony с функцией приема цифрового радио

**Примечание:** Выбранный уровень будет выведен на дисплей.

1. Нажмите кнопку **BASS/TRE** один раз, чтобы выбрать низкие частоты, и дважды — высокие.
2. Используйте ручку регулировки громкости или кнопки поиска в прямом и обратном направлении на некоторых моделях блоков, чтобы выполнить необходимые настройки.

### Аудиоблоки Sony / Аудиоблоки Sony с функцией приема цифрового радио

**Примечание:** Можно настроить эти параметры отдельно для режимов *CD*, *Radio* и *Aux*.

**Примечание:** Выбранный уровень будет выведен на дисплей.

1. Нажмите кнопку **TONE** один раз, чтобы выбрать низкие частоты, и дважды — высокие.
2. Используйте кнопки управления навигационной системой для выполнения необходимой регулировки.

## РЕГУЛЯТОР БАЛАНСА ЗВУКА СЛЕВА/СПРАВА / СПЕРЕДИ/СЗАДИ

Функция баланса позволяет подстраивать соотношение громкости левых и правых динамиков.

Функция микширования используется для настройки распределения звука между передними и задними динамиками в автомобилях, оснащенных задними динамиками.

Нажмите кнопку **FAD/BAL** один раз, чтобы выбрать микширование, и дважды — баланс.

### Все аудиоблоки, кроме аудиоблоков Sony / аудиоблоков Sony с функцией приема цифрового радио

Используйте ручку регулировки громкости или кнопки поиска в прямом и обратном направлении на некоторых моделях блоков, чтобы выполнить необходимые настройки.

### Аудиоблоки Sony / Аудиоблоки Sony с функцией приема цифрового радио

Используйте верхнюю и нижнюю кнопку управления навигационной системой для регулировки микширования, а левую и правую кнопку управления навигационной системой для регулировки баланса.

# Использование аудиосистемы

Выбранный уровень будет выведен на дисплей.

## МЕНЮ АУДИОСИСТЕМЫ

Используйте кнопку **MENU** для получения доступа к функциям, которые нельзя выбрать непосредственно через одну из кнопок управления. Нажмите кнопку **MENU** для получения доступа к функциям первого уровня или нажмите и удерживайте кнопку **MENU** для получения доступа к другим функциям второго уровня (недоступно на аудиоблоках Sony и Sony DAB).

### 6000CD

Функции меню			
Первый уровень			Второй уровень
Во время приема радиосигнала	При воспроизведении аудио-кассет	При воспроизведении компакт-дисков	Во всех режимах
Ручная настройка	Время в 12/24 часовом режиме	Сканирование	Система оповещения о дорожной обстановке в приближенных или удаленных районах
Настройка со сканированием	AVC*	Переключение	AF**
Время в 12/24 часовом режиме	Меню ADV	Повтор	REG (Региональный режим)
AVC*	-	Расчет	Новости
Меню ADV	-	Время в 12/24 часовом режиме	КЛИП
-	-	AVC*	Система VID
-	-	Меню ADV	Включение/выключение "Bluetooth"

**Примечание:** Последовательность отображения функций может различаться у различных аудиоблоков и автомобилей.

**Примечание:** Для доступа к меню функций второго уровня (расширенного) можно использовать пункт ADV в меню первого уровня.

## Использование аудиосистемы

\* Автоматическая регулировка громкости.

\*\* Альтернативные частоты.

### Аудиоблоки Sony с проигрывателем компакт-дисков / с проигрывателем компакт-дисков и функцией приема цифрового радио

Функции меню	
Во время приема радиосигнала	При воспроизведении компакт-дисков
Время в 12/24 часовом режиме	Время в 12/24 часовом режиме
Система шумоподавления CLIP ВКЛ/ВЫКЛ	Система шумоподавления CLIP ВКЛ/ВЫКЛ
Режим приема новостей ВКЛ/ВЫКЛ	Режим приема новостей ВКЛ/ВЫКЛ
AVC <sup>1</sup>	AVC <sup>1</sup>
AF <sup>2</sup>	AF <sup>2</sup>
Громкость TA <sup>3</sup>	Громкость TA <sup>3</sup>
Система оповещения о дорожной обстановке в приближенных или удаленных районах	Система оповещения о дорожной обстановке в приближенных или удаленных районах
Региональный режим ВКЛ/ВЫКЛ	Переключение
-	Повтор
-	Расчет ВКЛ/ВЫКЛ

**Примечание:** Последовательность отображения функций может различаться у различных аудиоблоков и автомобилей.

\* Автоматическая регулировка громкости.

<sup>2</sup> Альтернативные частоты.

<sup>3</sup> Дорожные сообщения.

# Использование аудиосистемы

## Аудиоблоки Sony с проигрывателем компакт-дисков / с проигрывателем компакт-дисков и функцией приема цифрового радио и поддержкой технологии Bluetooth

Нажатие кнопки **PHONE** с последующим нажатием кнопки **MENU** обеспечивает доступ к следующим функциям:

- Телефон не подключен / Телефон подключен
- Отсоединение устройства Bluetooth
- Сброс вызовов ВКЛ/ВЫКЛ
- Bluetooth ВКЛ/ВЫКЛ.

## КНОПКА ВЫБОРА ЧАСТОТНОГО ДИАПАЗОНА

**Примечание:** Переключатель диапазона частот также можно использовать для возврата в режим радиоприемника, если Вы слушали звук из другого источника.

## Все аудиоблоки, кроме аудиоблоков Sony / аудиоблоков Sony с функцией приема цифрового радио

Нажмите кнопку **AM/FM** для выбора диапазона частот.

## Аудиоблоки Sony / Аудиоблоки Sony с функцией приема цифрового радио

Нажмите кнопку **RADIO** для выбора диапазона частот.

## КНОПКИ НАСТРОЙКИ ЧАСТОТ РАДИОСТАНЦИЙ

Эта функция позволяет заносить в память аудиоблока частоты любимых радиостанций, вещающих в диапазонах AM и FM, и настраиваться на них, выбрав соответствующий диапазон частот и нажав на одну из кнопок предварительной настройки.

1. Настройтесь на требуемый диапазон частот
2. Настройтесь на требуемую радиостанцию.
3. Нажмите и удерживайте одну из кнопок предварительной настройки. При этом будет полностью выключено звучание аудиоблока. Когда передача звука возобновляется, частота радиостанции занесена в память.

Это может быть повторено на каждом диапазоне частот и для каждой кнопки предварительной настройки.

**Примечание:** При поездке в другую часть страны частоты радиостанций FM RDS (системы радиоинформации), вещающих на других частотах, сохраняются с помощью кнопок предварительной настройки.

## АВТОМАТИЧЕСКОЕ ЗАПОМИНАНИЕ ЧАСТОТ РАДИОСТАНЦИЙ

**Примечание:** Использование данной функции приведет к перезаписи частот радиостанций, сохраненных ранее с помощью автонастройки.

**Примечание:** Данная функция также позволяет вручную вносить в память частоты радиостанций так же, как и другие диапазоны частот.

# Использование аудиосистемы

**Примечание:** Будут сохранены данные станций с самым сильным сигналом в выбранном диапазоне частот.

Звук будет приглушен, и на дисплее отобразится команда AUTOSTORE, в то время как блок выполняет поиск частот.

После завершения поиска вновь появится звук, а частоты радиостанций с уверенным приемом будут присвоены кнопкам предварительной настройки.

## 6000CD

Нажмите и удерживайте кнопку **AM/FM**.

## Аудиоблоки Sony с проигрывателем компакт-дисков

Нажмите и удерживайте кнопку **AST** или **RADIO**.

## НАСТРОЙКА ПРИЕМА ТРАНСПОРТНЫХ СООБЩЕНИЙ

Многие радиовещательные станции FM-диапазона частот имеют код TP, означающий, что они передают информацию о ситуации на дорогах.

## Активизация приема дорожных сообщений

Для приема дорожных сообщений необходимо нажать кнопку **TA**. Сообщения TA-D или TA-L будут отображены на дисплее для указания на то, что функция включена.

Если уже выполнена настройка на станцию для приема дорожных сообщений, обозначение TP также появится на дисплее. В противном случае аудиоблок будет вести поиск программы дорожных сообщений, и на дисплее появится надпись TP SEEK. Если такая станция не будет найдена, на дисплее появится надпись NOT FOUND.

Сообщение TP будет отображаться в рамке на дисплее, когда выполнена настройка на станцию, предоставляющую информацию о дорожном движении от связанной с ней станции RDS (системы радиоинформации) или EON (расширенная версия RDS).

Во время приема информации о ситуации на дорогах обычная работа радиоприемника, проигрывателей компакт-дисков и аудиокассет будет прервана, а на дисплее появится надпись TRAFFIC или NEWS.

Если сигнал дорожного сообщения ослабевает, надпись TP на дисплее будет мигать. Нажмите кнопку поиска в прямом или обратном направлении (левая или правая кнопка управления навигационной системой на аудиоблоках Sony и Sony DAB), чтобы найти другую станцию.

**Примечание:** Если это произойдет в режиме воспроизведения компакт-дисков или вспомогательного оборудования (AUX) или, в некоторых моделях, при полностью выключенном звуке радиоприемника, аудиоблок автоматически настроится на другую станцию, если прием на данной частоте невозможен.

# Использование аудиосистемы

Если радиостанция, настроенная или задействованная при помощи кнопки предварительной настройки, не транслирует дорожную информацию, аудиоблок остается настроенным на эту радиостанцию, если не выключить **ТА**, а затем включить снова.

**Примечание:** Если функция **ТА** включена, то при выборе текущих настроек или при настройке вручную на станцию, не относящуюся к системе **ТА**, дорожные сообщения не будут слышны.

## Переключатель местных/региональных сообщений

В некоторых регионах количество дорожных сообщений RDS или EON может оказаться слишком большим. Поэтому в некоторых аудиоблоках предусмотрена возможность выбирать между приемом только местной или всей доступной дорожной информации.

### 6000SD

1. Нажмите и удерживайте кнопку **MENU** до тех пор, пока отображение на дисплее не изменится.
2. Нажимайте кнопку **MENU** до тех пор, пока на дисплее не отобразится надпись **ТА**.
3. Используйте кнопку поиска в прямом или обратном направлении, чтобы выбрать режим приема местных (**ТА LOCAL**) или региональных (**ТА DIST**) дорожных сообщений.
4. Нажмите кнопку **MENU** или дайте системе время на подтверждение выбора.

**Примечание:** На дисплее отобразится надпись **ТА-L** или **ТА-D**.

## Аудиоблоки Sony с проигрывателем компакт-дисков

1. Нажмите кнопку **MENU** и используйте верхнюю или нижнюю кнопку управления навигационной системой для выбора надписи **ТА**.
2. Нажмите левую или правую кнопку управления навигационной системой для выбора необходимого параметра.
3. Нажмите кнопку **MENU** для подтверждения выбора.

## Громкость трансляции дорожных сообщений

Дорожные сообщения прерывают обычные передачи и транслируются с предварительно заданным минимальным уровнем громкости, который, как правило, выше обычной громкости прослушивания программ.

## Регулировка предварительно заданной громкости

### 6000SD

1. Нажмите и удерживайте кнопку **ТА**.
2. Вращайте регулятор громкости, чтобы внести необходимую корректировку.

**Примечание:** Выбранный уровень будет выведен на дисплей.

## Аудиоблоки Sony с проигрывателем компакт-дисков

1. Нажмите и удерживайте кнопку **ТА**.
2. Нажмите левую или правую кнопку управления навигационной системой для выполнения необходимой регулировки.

**Примечание:** Выбранный уровень будет выведен на дисплей.

# Использование аудиосистемы

## Прекращение передачи дорожного сообщения

После окончания передачи каждого дорожного сообщения аудиоблок возвращается в нормальный режим работы. Для прерывания дорожного сообщения во время его передачи нажмите кнопку **ТА**.

**Примечание:** Если нажать кнопку **ТА** в любое другое время, будет отключена передача всех сообщений.

## КНОПКИ НАСТРОЙКИ РАДИОСТАНЦИЙ

### Функция переключения в режиме цифрового аудиовещания

**Примечание:** По умолчанию функция переключения в режиме цифрового аудиовещания отключена.

**Примечание:** Данной функцией создаются перекрестные ссылки с другими частотами одной и той же станции, например, в диапазоне FM и другими группами цифрового аудиовещания.

**Примечание:** Системой выполняется автоматическое переключение на другую соответствующую радиостанцию, когда подключенная радиостанция становится недоступной, например, при выходе из зоны покрытия.

### Включение и отключение функции приема цифрового радио

1. Нажмите на кнопку **MENU**.
2. Используя верхнюю или нижнюю кнопку управления навигационной системой, прокрутите надписи на дисплее до появления надписи DIGITAL RADIO SERVICE LINK.

3. Используя левую или правую кнопку управления навигационной системой, выберите режим AUTO или OFF.
4. Для подтверждения выбора нажмите кнопку **MENU** или кнопку, находящуюся между кнопками управления навигационной системой.

## Поиск станций

### 6000CD

Выберите диапазон частот, нажмите и быстро отпустите одну из кнопок поиска в прямом и обратном направлении. Аудиоблок остановится на первой радиостанции, которую он обнаружит в выбранном Вами направлении поиска.

### Аудиоблоки Sony с проигрывателем компакт-дисков

Выберите диапазон частот, нажмите и быстро отпустите верхнюю или нижнюю кнопку управления навигационной системой. Аудиоблок остановится на первой радиостанции, которую он обнаружит в выбранном Вами направлении поиска.

## Ручная настройка

### 6000CD

1. Выберите диапазон частот, нажмите и удерживайте кнопку **MENU** до тех пор, пока на дисплее не появится надпись MAN.
2. Нажмите на одну из кнопок поиска в прямом и обратном направлении для подстройки диапазона с маленьким шагом или нажмите кнопку и удерживайте ее для быстрого поиска, пока не будет найдена нужная радиостанция.

# Использование аудиосистемы

---

## Аудиоблоки Sony с проигрывателем компакт-дисков

Выберите диапазон частот, нажмите и быстро отпустите одну верхнюю или нижнюю кнопку управления навигационной системой для подстройки диапазона с маленьким шагом. Выбранный уровень отображается на дисплее.

## Аудиоблоки Sony с функцией приема цифрового радио

**Примечание:** *Под группами подразумеваются группы радиостанций.*

Переход вверх/вниз в иерархической структуре групп радиостанций обеспечивается кратковременным нажатием кнопки поиска в прямом или в обратном направлении навигационной системы.

## Настройка со сканированием

Функция **SCAN** обеспечивает возможность 10-секундного прослушивания каждой из найденных радиостанций.

### 6000CD

1. Нажимайте кнопку **MENU** до тех пор, пока на дисплее не отобразится надпись SCAN.
2. Нажмите одну из кнопок поиска в прямом и обратном направлении для сканирования выбранного диапазона частот.
3. Нажмите одну из кнопок поиска в прямом и обратном направлении или кнопку **MENU** (в зависимости от аудиоблока), чтобы продолжить слушать радиостанцию.

## Аудиоблоки Sony / Аудиоблоки Sony с функцией приема цифрового радио

1. Нажмите кнопку **SCAN**. На дисплее мигает надпись SCAN или отображается надпись SCANNING.
2. Нажмите левую или правую кнопку управления навигационной системой для сканирования в пределах данного диапазона частот.
3. Повторно нажмите кнопку **SCAN**, чтобы продолжить прослушивание радиостанции.



# Меню аудиоблока

---

## АВТОМАТИЧЕСКАЯ РЕГУЛИРОВКА УРОВНЯ

Автоматическая регулировка громкости (AVC) регулирует, когда это возможно, уровень громкости для компенсации шумов, сопровождающих работу двигателя и возникающих при движении.

### Все аудиоблоки, кроме аудиоблоков Sony / аудиоблоков Sony с функцией приема цифрового радио

1. Нажимайте кнопку **MENU** до тех пор, пока на дисплее не отобразится надпись AVC.
2. Для настройки AVC используйте кнопки поиска в прямом и обратном направлении.
3. Нажмите кнопку **MENU** или дайте системе время на подтверждение выбора.

### Аудиоблоки Sony / Аудиоблоки Sony с функцией приема цифрового радио

1. Нажмите и быстро отпустите кнопку **MENU**.
2. Выберите функцию AVC при помощи кнопки поиска в прямом или в обратном направлении навигационной системы.
3. Нажмите кнопку **MENU** или дайте системе время на подтверждение выбора.

## ЦИФРОВАЯ ОБРАБОТКА СИГНАЛА (DSP)

### Использование системы DSP

Включение данной функции позволяет системе учитывать удаленность каждого слушателя от различных акустических динамиков. Выберите сиденье, с учетом положения которого будут оптимизированы характеристики системы.

### DSP-эквалайзер

Выберите музыкальный стиль, отвечающий Вашим предпочтениям. Параметры аудиосистемы изменятся соответствующим образом для обеспечения наилучшего качества звучания.

### Изменение параметров системы DSP

1. Нажмите кнопку **DSP** один раз, чтобы выбрать занятость, и дважды — эквалайзер. Расположение элементов: См. **Краткое описание аудиоблока** (стр. 200).
2. С помощью верхней и нижней кнопки управления навигационной системой выберите нужные настройки.
3. Для подтверждения выбора нажмите кнопку, находящуюся между кнопками управления навигационной системой.

## Меню аудиоблока

### УМЕНЬШЕНИЕ ЗВУКОВЫХ ПОМЕХ (CLIP)

Функция CLIP автоматически выявляет искажение звука, снижая уровень громкости до тех пор, пока искажение звука не устраняется. Это означает, что при увеличении громкости вручную с помощью регулятора цифровые обозначения на дисплее могут меняться, но при этом громкость не повышается.

### Все аудиоблоки, кроме аудиоблоков Sony / аудиоблоков Sony с функцией приема цифрового радио

1. Нажмите и удерживайте кнопку **MENU** до тех пор, пока отображение на дисплее не изменится.
2. Нажимайте кнопку **MENU** до тех пор, пока на дисплее не отобразится надпись CLIP.
3. Включите или выключите данную функцию с помощью кнопок поиска в прямом и обратном направлении.
4. Нажмите кнопку **MENU** или дайте системе время на подтверждение выбора.

### Аудиоблоки Sony / Аудиоблоки Sony с функцией приема цифрового радио

1. Нажмите и быстро отпустите кнопку **MENU**.
2. Выберите функцию CLIP при помощи кнопки поиска в прямом или в обратном направлении навигационной системы.
3. Нажмите кнопку **MENU** или дайте системе время на подтверждение выбора.

### АЛЬТЕРНАТИВНЫЕ ЧАСТОТЫ

Многие радиостанции в FM диапазоне частот имеют коды идентификации станции (PI), которые могут быть понятны аудиоблоку.

Если в радиоприемнике включена функция поиска альтернативных частот (AF) и выполняется перемещение из одного региона в другой, то радиоприемник будет подключаться к радиостанции с наиболее сильным сигналом, если таковая имеется.

Однако в определенных условиях настройка на альтернативную частоту (AF) может временно нарушать нормальный прием.

Если выбран данный режим, система будет непрерывно оценивать мощность сигнала и, если становится доступным более сильный сигнал, система переключится на соответствующую альтернативную частоту. В процессе проверки списка альтернативных частот звук отключается, и, если необходимо, аудиоблок выполняет однократный поиск истинной альтернативной частоты в выбранном диапазоне частот.

После нахождения альтернативной частоты трансляция возобновляется, или, если альтернативная частота не найдена, аудиоблок возвращается к исходной частоте, занесенной в память. На дисплее некоторых блоков появится надпись NOT FOUND.

Если выбран режим AF-MAN, аудиоблок выполняет те же действия, что и в режиме AF-AUTO или AF-ON, но при этом поиск альтернативной частоты выполняется только при нажатии кнопки предварительной настройки.

## Меню аудиоблока

---

Если выбран режим AF-OFF, аудиоблок остается на исходной частоте, занесенной в память. В таком режиме надпись AF-OFF будет отображаться при каждом включении блока.

### Все аудиоблоки, кроме аудиоблоков Sony / аудиоблоков Sony с функцией приема цифрового радио

1. Нажмите и удерживайте кнопку **MENU** до тех пор, пока отображение на дисплее не изменится.
2. Нажимайте кнопку **MENU** до тех пор, пока на дисплее не отобразится надпись AF.
3. Используя кнопки поиска в прямом и обратном направлении, выберите необходимый параметр.
4. Нажмите кнопку **MENU** или дайте системе время на подтверждение выбора.

### Аудиоблоки Sony / Аудиоблоки Sony с функцией приема цифрового радио

1. Нажмите и быстро отпустите кнопку **MENU**.
2. Использование левой или правой кнопки управления навигационной системой приводит к выбору необходимого параметра.
3. Нажмите кнопку **MENU** для подтверждения выбора.

### РЕЖИМ ПЕРЕДАЧИ РЕГИОНАЛЬНЫХ НОВОСТЕЙ (REG)

Режим регионального вещания (REG) влияет на работу функции автоматического выбора частот местных сетей, передающих программы одного и того же вещателя. Вещатели могут использовать крупные сети передающих станций, покрывающих значительную часть страны. В определенные часы общая сеть может разделяться на несколько региональных подсетей, как правило вокруг крупных городов. Когда сеть не разделена на региональные подсети, все станции передают одну и ту же программу.

Региональный режим ВКЛЮЧЕН: Предотвращает "случайную" смену частот, когда соседние части сети передают разные программы.

Региональный режим ВЫКЛЮЧЕН: Обеспечивает более полное покрытие, если соседние региональные подсети передают одно и то же, но может вызывать "случайные" переключения частот, если программы отличаются.

### Все аудиоблоки, кроме аудиоблоков Sony / аудиоблоков Sony с функцией приема цифрового радио

1. Нажмите и удерживайте кнопку **MENU** до тех пор, пока отображение на дисплее не изменится.
2. Нажимайте кнопку **MENU** до тех пор, пока на дисплее не отобразится надпись REG.

## Меню аудиоблока

---

3. Включите или выключите данную функцию с помощью кнопок поиска в прямом и обратном направлении.
4. Нажмите кнопку **MENU** или дайте системе время на подтверждение выбора.

### Аудиоблоки Sony / Аудиоблоки Sony с функцией приема цифрового радио

1. Нажмите и быстро отпустите кнопку **MENU**.
2. Выберите функцию REGIONAL при помощи кнопки поиска в прямом или в обратном направлении навигационной системы.
3. Нажмите кнопку **MENU** или дайте системе время на подтверждение выбора.

### ВЫПУСКИ НОВОСТЕЙ

Некоторые аудиосистемы прерывают обычные передачи станций FM-диапазона или станций, связанных системой RDS-EON, новостными сообщениями, которые передаются так же, как и дорожные сообщения.

Во время передачи выпусков новостей на дисплее попеременно появляется название радиостанции и надпись NEWS. Выпуски новостей транслируются с таким же предварительным настроенным уровнем громкости, что и дорожные сообщения.

### Все аудиоблоки, кроме аудиоблоков Sony / аудиоблоков Sony с функцией приема цифрового радио

1. Нажмите и удерживайте кнопку **MENU** до тех пор, пока на дисплее не отобразится надпись NEWS.
2. Включите или выключите данную функцию с помощью кнопок поиска в прямом и обратном направлении.
3. Нажмите кнопку **MENU** для подтверждения выбора.

### Аудиоблоки Sony / Аудиоблоки Sony с функцией приема цифрового радио

1. Нажмите на кнопку **MENU**.
2. Используя верхнюю или нижнюю кнопку управления навигационной системой, прокрутите надписи на дисплее до появления надписи NEWS.
3. Для подтверждения выбора нажмите кнопку, находящуюся между кнопками управления навигационной системой.
4. Используя левую или правую кнопку управления навигационной системой, включите или выключите данную функцию.
5. Для подтверждения выбора нажмите кнопку **MENU** или кнопку, находящуюся между кнопками управления навигационной системой.

# Проигрыватель компакт-дисков

## ЗАГРУЗКА КОМПАКТ-ДИСКА

### Аудиоблоки 6000CD, Sony и Sony с функцией приема цифрового радио

Всегда проверяйте, пуст ли отсек для компакт-дисков, прежде чем вставлять компакт-диск.

Вставьте компакт-диск ярлыком вверх в аудиоблок.

На дисплее появится сообщение **LOADING, READING CD** и **AUDIO CD** или **MP3 CD**, и воспроизведение начнется автоматически.

## ВЫБОР ДОРОЖКИ

### Все аудиоблоки, кроме аудиоблоков Sony / аудиоблоков Sony с функцией приема цифрового радио

1. Нажмите кнопку **SEEK UP** один раз, чтобы перейти к следующей записи, или несколько раз, чтобы перейти к последующим записям.
2. Однократно нажмите кнопку **SEEK DOWN**, чтобы повторно воспроизвести текущую запись. Если кнопка будет нажата в течение первых двух секунд после начала воспроизведения текущей записи, то выбирается предыдущая запись.
3. Несколько раз нажмите кнопку **SEEK DOWN**, чтобы перейти на несколько записей назад.

### Аудиоблоки Sony / Аудиоблоки Sony с функцией приема цифрового радио

1. Нажмите верхнюю кнопку управления навигационной системой один раз, чтобы перейти к следующей записи, или несколько раз, чтобы перейти к последующим дорожкам.
2. Нажмите нижнюю кнопку управления навигационной системой, чтобы еще раз прослушать текущую запись. Если кнопка будет нажата в течение первых двух секунд после начала воспроизведения текущей записи, то выбирается предыдущая запись.
3. Несколько раз нажмите нижнюю кнопку управления навигационной системой, чтобы выбрать одну из предыдущих записей.

## ЗАГРУЗКА ДИСКОВ В ЧЕЙНДЖЕР КОМПАКТ-ДИСКОВ

### ПРЕДОСТЕРЕЖЕНИЯ



Не вставляйте более одного диска в каждый лоток.



При установке лотка крышка должна быть закрытой.

**Примечание:** Данный блок совместим только с компакт-дисками стандартного типа.

Расположение элементов: См. **CD чейнджер** (стр. 114).

# Проигрыватель компакт-дисков

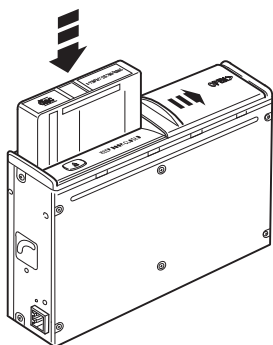

1. Откройте крышку.
2. Нажмите кнопку .
3. Извлеките лоток.
4. Вставьте диск этикеткой вверх в каждый лоток. Свидетельством правильной загрузки послужит отчетливый щелчок в конце хода.
5. Установите лоток в направлении стрелок, нанесенных на лотке. Свидетельством правильной установки послужит отчетливый щелчок в конце хода.
6. Закройте крышку.

## КНОПКА ДОРОЖНОЙ ИНФОРМАЦИИ (TA)

### ПРЕДОСТЕРЕЖЕНИЕ

! При установке лотка крышка должна быть закрытой.

1. Откройте крышку.
2. Нажмите кнопку .
3. Извлеките лоток.
4. Откройте отделение лотка, используя рычажок, расположенный сбоку.

5. Извлеките компакт-диск и закройте отделение лотка.
6. Для извлечения оставшихся компакт-дисков повторите Шаг 4 и 5.
7. Установите лоток в направлении стрелок, нанесенных на лотке. Свидетельством правильной установки послужит отчетливый щелчок в конце хода.
8. Закройте крышку.

## ВОСПРОИЗВЕДЕНИЕ КОМПАКТ-ДИСКОВ

**Примечание:** В режиме воспроизведения на дисплее отображается номер диска, записи и продолжительность воспроизведения текущей дорожки.

**Примечание:** В аудиоблоках с CD-чейнджером, если два или несколько компакт-дисков загружены один за другим, воспроизведение начнется с последнего загруженного компакт-диска.

### 6000CD

В режиме радиоприемника для начала воспроизведения компакт-диска один раз нажмите кнопку **CD**.

Воспроизведение будет начато сразу же после загрузки диска.

### Аудиоблоки Sony и Sony с проигрывателем компакт-дисков и функцией приема цифрового радио

В режиме радиоприемника для начала воспроизведения компакт-диска один раз нажмите кнопку **CD/AUX**.

Воспроизведение будет начато сразу же после загрузки диска.

# Проигрыватель компакт-дисков

## Воспроизведение компакт-дисков на CD-чейнджере

### 6000CD

Для начала воспроизведения компакт-диска дважды нажмите кнопку **CD**.

**Примечание:** Если компакт-диск не загружен, то при нажатии кнопки **CD** на дисплее отображается сообщение **NO CDS**.

## Аудиоблоки Sony и Sony с проигрывателем компакт-дисков и функцией приема цифрового радио

Для начала воспроизведения компакт-диска дважды нажмите кнопку **CD/AUX**.

**Примечание:** Если компакт-диск не загружен, то при нажатии кнопки **CD/AUX** на дисплее отображается сообщение **NO CDS**.

## УСКОРЕННЫЙ ПЕРЕХОД ВПЕРЕД/НАЗАД

### Все аудиоблоки, кроме аудиоблоков Sony / аудиоблоков Sony с функцией приема цифрового радио

Нажмите и удерживайте одну из кнопок поиска для поиска записей на диске в обратном или в прямом направлении.

### Аудиоблоки Sony / Аудиоблоки Sony с функцией приема цифрового радио

Нажмите и удерживайте левую или правую кнопку управления навигационной системой для поиска записей на диске в обратном или в прямом направлении.

## ВОСПРОИЗВЕДЕНИЕ В СЛУЧАЙНОМ ПОРЯДКЕ

Если выбрана функция воспроизведения в случайном порядке, все дорожки, записанные на компакт-диске, воспроизводятся в произвольной последовательности.

### 6000CD

**Примечание:** Когда выбран параметр **SHUFF CD**, будет выполняться воспроизведение в случайном порядке только тех дорожек, которые имеются на данном компакт-диске. Когда выбран параметр **SHUF ALL**, будет выполняться воспроизведение в случайном порядке дорожек на всех компакт-дисках.

1. Нажимайте кнопку **MENU** до тех пор, пока на дисплее не отобразится надпись **SHUF**.
2. Используя кнопки поиска в прямом и обратном направлении, прокрутите надписи на дисплее до появления надписи **SHUF ALL** или **SHUFF CD**.
3. С помощью кнопок поиска в прямом и обратном направлении можно перейти к следующей записи, выбираемой по случайному принципу.

**Примечание:** Когда данная функция включена, на дисплее отобразится надпись **SHUFFLE** при выборе каждой дорожки.

# Проигрыватель компакт-дисков

---

## Аудиоблоки Sony с проигрывателем компакт-дисков / с проигрывателем компакт-дисков и функцией приема цифрового радио

1. Нажмите на кнопку **MENU**.
2. Используя верхнюю и нижнюю кнопку управления навигационной системой, прокрутите надписи на дисплее до появления надписи SHUFFLE.
3. Используя левую или правую кнопку управления навигационной системой, включите или выключите данную функцию.

**Примечание:** При воспроизведении компакт-дисков или файлов MP3 предусмотрена функция воспроизведения в произвольной последовательности всех дорожек компакт диска (SHUFF CD) или всех записей, находящихся в папке (SHUFF ALL).

## СЖАТИЕ ДОРОЖКИ КОМПАКТ-ДИСКА

Если эта функция активизирована, тихие музыкальные фрагменты усиливаются, а громкие фрагменты приглушаются, чтобы вести к минимуму многократную корректировку громкости.

## Все аудиоблоки, кроме аудиоблоков Sony / аудиоблоков Sony с функцией приема цифрового радио

1. Нажимайте кнопку **MENU** до тех пор, пока на дисплее не отобразится надпись COMP.
2. Включите или выключите данную функцию с помощью кнопок поиска в прямом и обратном направлении.
3. Нажмите кнопку **MENU** для подтверждения выбора.

## Аудиоблоки Sony / Аудиоблоки Sony с функцией приема цифрового радио

1. Нажмите на кнопку **MENU**.
2. Используя верхнюю или нижнюю кнопку управления навигационной системой, прокрутите надписи на дисплее до появления надписи COMP.
3. Для подтверждения выбора нажмите кнопку, находящуюся между кнопками управления навигационной системой.
4. Используя левую или правую кнопку управления навигационной системой, включите или выключите данную функцию.
5. Для подтверждения выбора нажмите кнопку **MENU** или кнопку, находящуюся между кнопками управления навигационной системой.



# Проигрыватель компакт-дисков

## ПОВТОРНОЕ ВОСПРОИЗВЕДЕНИЕ ДОРОЖЕК КОМПАКТ-ДИСКА

### 6000CD

1. Нажимайте кнопку **MENU** до тех пор, пока на дисплее не отобразится надпись **REPEAT**.
2. При помощи кнопок **SEEK UP** и **SEEK DOWN** выберите режим **OFF** или **TRK**.

## Аудиоблоки Sony / Аудиоблоки Sony с функцией приема цифрового радио

1. Нажмите на кнопку **MENU**.
2. Используя кнопки поиска в прямом или в обратном направлении навигационной системы, прокрутите экран дисплея до появления на нем надписи **REPEAT**.
3. Используя левую или правую кнопку управления навигационной системой, выберите команду **REPEAT TRACK** или **REPEAT OFF**.
4. Нажмите кнопку **MENU** для подтверждения выбора.

**Примечание:** При воспроизведении компакт-дисков или файлов MP3 предусмотрены следующие режимы воспроизведения: **REPEAT TRACK**, **REP FOLDER** и **REPEAT OFF**.

## СКАНИРОВАНИЕ ДОРОЖКИ КОМПАКТ-ДИСКА

Функция SCAN позволяет прослушать первые 10 секунд каждой из записей.

### 6000CD

**Примечание:** При ее выборе на дисплее на короткое время появится надпись **SCAN** при начале воспроизведения каждой дорожки.

1. Нажимайте кнопку **MENU** до тех пор, пока на дисплее не отобразится надпись **SCAN**.
2. С помощью кнопок поиска в прямом и обратном направлении выберите либо **SCAN CD**, либо **SCAN ALL**.
3. Чтобы продолжить воспроизведение текущей дорожки, нажмите одну из кнопок поиска в прямом и обратном направлении еще раз.

## Аудиоблоки Sony / Аудиоблоки Sony с функцией приема цифрового радио

**Примечание:** Доступны различные режимы сканирования, выбираемые с учетом характеристик воспроизводимого CD.

1. Однократное нажатие кнопки **SCAN** обеспечивает прослушивание начала каждой записи аудио компакт-диска или первых десяти секунд каждой записи всех папок компакт-диска формата MP3.
2. Повторное нажатие кнопки **SCAN** обеспечивает включение режима **SCAN OFF** (аудио компакт-диск) или прослушивание начала каждой записи одной из папок на компакт-диске формата MP3.

## ИЗВЛЕЧЕНИЕ КОМПАКТ-ДИСКА

**Примечание:** При нажатии кнопки **EJECT** автоматически возобновляется работа радиоприемника.

# Проигрыватель компакт-дисков

**Примечание:** Если кнопка **EJECT** была нажата по ошибке, нажмите ее еще раз для отмены.

**Примечание:** Если компакт-диск не извлечь, он снова будет втянут в аудиоблок.

## 6000CD

Нажмите кнопку **EJECT** для извлечения компакт-диска.

## Аудиоблоки Sony с проигрывателем компакт-дисков

**Примечание:** Если компакт-диск не был загружен при нажатии кнопки **EJECT**, на дисплее появится надпись **NO CD**.

Нажмите кнопку **EJECT** для извлечения компакт-диска. На дисплее появятся надписи **EJECTING** и **PLEASEREMOVE**.

## ВОСПРОИЗВЕДЕНИЕ ЗАПИСЕЙ В ФОРМАТЕ MP3

**Примечание:** Некоторые аудиофайлы, защищенные от возможности копирования, могут не воспроизводиться на данном проигрывателе компакт-дисков.

Данный проигрыватель компакт-дисков также поддерживает аудиофайлы формата MP3 и WMA.

После загрузки компакт-диска с аудиофайлами в проигрыватель компакт-дисков происходит считывание структуры каталогов этого диска. Это обуславливает паузу перед началом воспроизведения, длительность которой зависит от качества диска.

Фонограммы формата MP3 могут быть записаны на компакт-диске различными способами. Все записи могут быть помещены в корневой каталог, как на обычном звуковом компакт-диске, или в отдельные папки, отведенные, например, для конкретного альбома, исполнителя или музыкального жанра.

## Проигрывание диска с мульти-сеансной записью

Обычная последовательность воспроизведения компакт-дисков, на которых записаны несколько папок, такова: сначала воспроизводятся записи из первой папки, затем записи из любых папок, вложенных в первую папку, после чего осуществляется переход во вторую папку и т. д. Например, если в папке 1 находятся папки 1a и 1b, а в папке 2 находится папка 2a, последовательность воспроизведения папок такова: 1, 1a, 1b, 2, 2a.

После завершения воспроизведения любого файла начинается воспроизведение другого файла из той же папки. Смена папок автоматически осуществляется после воспроизведения всех файлов текущей папки.

## ПОКАЗ СОПРОВОДИТЕЛЬНОЙ ИНФОРМАЦИИ ИЗ ФАЙЛА MP3

В режиме воспроизведения компакт-диска формата MP3 на дисплей аудиоблока можно выводить определенную информацию, зашифрованную в каждой записи. Как правило, это следующая информация:

# Проигрыватель компакт-дисков

---

- Имя файла.
- Имя папки
- Информация алгоритма ID3, например, название альбома или имя исполнителя.

На дисплее аудиоблока, как правило, появляется имя папки. Для выбора того или иного пункта информации несколько раз нажмите кнопку **INFO**, пока требуемый пункт не отобразится на дисплее.

**Примечание:** Если выбранная информация алгоритма ID3 недоступна, на дисплее отобразится сообщение **NO MP3 TAG**.

## Проигрывание CD-диска в режиме "text"

В режиме воспроизведения компакт-диска с текстовой информацией на дисплее аудиоблока можно выводить ограниченную информацию, зашифрованную в каждой записи. Как правило, это следующая информация:

- Имя диска.
- Имя исполнителя.
- Название записи.

**Примечание:** Категории информации для показа на дисплее выбираются так же, как и для MP3. **NO DISC NAME** или **NO TRACK NAME** на дисплее свидетельствует о том, что соответствующая информация не была закодирована.

## ПРЕКРАЩЕНИЕ ВОСПРОИЗВЕДЕНИЯ КОМПАКТ-ДИСКА

### Все аудиоблоки, кроме аудиоблоков Sony / аудиоблоков Sony с функцией приема цифрового радио

Нажмите кнопку **AM/FM**.

**Примечание:** При этом компакт-диск не выгружается. Воспроизведение диска приостанавливается на том месте, где произошло переключение в режим радиоприемника.

Для возобновления воспроизведения компакт-диска снова нажмите кнопку **CD**.

### Аудиоблоки Sony / Аудиоблоки Sony с функцией приема цифрового радио

Нажмите кнопку **RADIO**.

**Примечание:** При этом компакт-диск не выгружается. Воспроизведение диска приостанавливается на том месте, где произошло переключение в режим радиоприемника.

Для возобновления воспроизведения компакт-диска повторно нажмите кнопку **CD/AUX**.

## Дополнительное гнездо входа (AUX IN)

---

**Примечание:** Для оптимального качества работы любого вспомогательного оборудования настройте в нем **высокий** уровень громкости. Это уменьшит уровень помех при питании устройства от электрической розетки автомобиля.

Наличие линейного входа (AUX IN) позволяет подключить внешнее устройство, например, проигрыватель МРЗ, к аудиосистеме автомобиля. Звук от внешнего источника можно слышать через динамики автомобиля.

Для подключения внешнего устройства используйте гнездо AUX IN и обычный 3,5-миллиметровый разъем для наушников.

Выберите линейный вход с помощью кнопки **AUX** для воспроизведения с вспомогательного оборудования через динамики автомобиля. На дисплее появится надпись AUX. Громкость, уровень высоких и низких частот можно регулировать обычным образом на аудиоблоке автомобиля.

Кнопки управления аудиоблоком также можно использовать для восстановления режима воспроизведения аудиоблока, не отсоединяя дополнительное устройство.

## Устранение неполадок в работе аудиосистемы

Дисплеи аудиоблоков	Нарушения в работе проигрывателя
CD ERROR ПРОВЕРЬТЕ CD CDC ERROR	Общее сообщение об ошибке проигрывателя CD, возникающее, например, при ошибке чтения CD, если загружен CD с данными и т.д. Может также указывать на сбой аудиоблока. Убедитесь в том, что диск правильно вставлен, почистите и заново загрузите компакт-диск или замените его музыкальным компакт-диском. См. <b>Извлечение компакт-диска</b> (стр. 219). Если ошибка не устранена. Обратитесь к вашему дилеру.
NO CD NO CDS NO CD #	Сообщение, указывающее на то, что компакт-диски не загружены в аудиоблок или CD-чейнджер. Вставьте компакт-диск. См. <b>Загрузка компакт-диска</b> (стр. 219).
HIGH TEMP ПРОИГР. CD ВЫС. ТЕМП.	Чрезмерно высокая наружная температура - аудиоблок не будет работать, пока он не остынет.
SLOT FULL	Сообщение, указывающее не то, что лоток компакт-диска уже заполнен. Перед тем как повторить попытку установки нового диска, извлеките CD из выбранного лотка или выберите другой лоток. См. <b>Загрузка компакт-диска</b> (стр. 219).
CDC FULL	Сообщение, указывающее на то, что компакт-диск загружен в аудиоблок. См. <b>Извлечение компакт-диска</b> (стр. 223).
DATA CD	Вставлен несовместимый компакт-диск, например, не являющийся музыкальным диском. См. <b>Извлечение компакт-диска</b> (стр. 223).
CODE ----	Сообщение с предложением ввести ключевой код. См. <b>Ввод защитного кода</b> (стр. 203).
WAIT	Сообщение, информирующее о необходимости немного подождать, прежде чем предпринимать еще одну попытку ввода ключевого кода. См. <b>Если введен неправильный защитный код</b> (стр. 203).
TRIES	Сообщение указывает на количество неудачных попыток ввода. См. <b>Если введен неправильный защитный код</b> (стр. 203).

## Устранение неполадок в работе аудиосистемы

---

Дисплеи аудиоблоков	Нарушения в работе проигрывателя
LOCKED	Сообщение, информирующее о том, что система обеспечения безопасности аудиоблока заблокировала его после нескольких неудачных попыток ввода ключевого кода. Обратитесь к вашему дилеру.
KEYCODE.... ENTER KEYCODE....	Сообщение с предложением ввести ключевой код. См. <b>Ввод защитного кода</b> (стр. 203).
INCORRECT	Сообщение о вводе неверного кода. См. <b>Если введен неправильный защитный код</b> (стр. 203).

# Телефон

## ОБЩАЯ ИНФОРМАЦИЯ

### ПРЕДОСТЕРЕЖЕНИЕ

 Использование системы при неработающем двигателе приведет к разрядке аккумулятора.

В этом разделе описаны функции и особенности мобильного телефона с Bluetooth и функциями "hands free".

Подсистема телефонной связи Bluetooth обеспечивает взаимодействие аудиосистемы или системы навигации автомобиля с Вашим мобильным телефоном. Это позволяет вам использовать автомобильную аудиосистему или систему навигации для приема или отправки телефонных вызовов, не держа в руках мобильный телефон.

### Совместимость коммуникационной системы с различными типами мобильных телефонов

### ПРЕДОСТЕРЕЖЕНИЕ

 Так как не существует общего соглашения, производители мобильных телефонов могут встраивать в свои устройства Bluetooth множество профилей. Из-за этого между телефоном и системой hands-free может возникнуть такая несовместимость, в некоторых случаях такая несовместимость может существенно ухудшить работу системы. Чтобы избежать этого, используйте только рекомендованные сотовые телефоны.

Полную информацию вы найдете на Интернет-странице [www.ford-mobile-connectivity.com](http://www.ford-mobile-connectivity.com).

## НАСТРОЙКА ТЕЛЕФОНА

### Телефонная книга

После включения возможна задержка доступа к телефонной книге, которая может продолжаться несколько минут, в зависимости от размера.

### Категории записей телефонной книги

В зависимости от категории записей, сохранённых в телефонной книге, на дисплее аудиоблока могут отображаться различные символы.

Например:

M	Мобильный телефон
O	офисный телефон
H	Домашний телефон
F	Факс

**Примечание:** Записи могут отображаться без дополнительного обозначения категории.

Для обозначения категории может использоваться пиктограмма:

-  Телефон
-  Мобильный телефон
-  Домашний телефон
-  Офисный телефон
-  Факс

# Телефон

---

## Присвоение мобильному телефону статуса активного телефона

В начале работы с коммуникационной системой автомобиля с ней не связан ни один телефон.

### Телефон, подключаемый через микрочип "Bluetooth"

После связывания телефона Bluetooth с системой этот телефон автоматически становится активным. Для получения подробной информации смотрите меню телефона.

Выберите телефон в меню активного телефона.

После выключения и последующего включения зажигания и радиоприемника или блока навигации коммуникационная система выбирает мобильный телефон, который был последним активным телефоном.

**Примечание:** В некоторых случаях также потребуется подтвердить на телефоне соединение Bluetooth.

### Связь коммуникационной системы автомобиля с другим телефоном Bluetooth

Для связи нового телефона Bluetooth с коммуникационной системой автомобиля, выполните действия, описанные в параграфе "Требования к соединению через Bluetooth".

Информация о телефонах, связанных с коммуникационной системой, хранится в ее памяти. С помощью панели управления аудиосистемы можно получить доступ к списку связанных телефонов.

**Примечание:** Максимальное возможное количество связанных устройств - шесть. Если уже имеется шесть связанных устройств Bluetooth, перед тем как связать с системой новое устройство удалите одно из связанных устройств.

## НАСТРОЙКА BLUETOOTH

Перед тем, как вы сможете использовать телефон совместно с коммуникационной системой автомобиля, телефон должен быть связан с телефонной системой автомобиля.

### Пользование телефоном

С бортовой системой можно связать до шести устройств Bluetooth.

**Примечание:** Если поступает входящий звонок на мобильный телефон, который в этот момент является активным, звонок будет переадресован аудиосистеме автомобиля.

**Примечание:** Даже если ваш мобильный телефон связан с коммуникационной системой автомобиля, вы можете пользоваться им, как обычно.

### Требования к соединению через Bluetooth

Для того чтобы связать мобильный телефон с коммуникационной системой через Bluetooth, необходимо соблюдение следующих условий.



# Телефон

1. На мобильном телефоне и на панели управления аудиосистемой должна быть активирована функция Bluetooth. Убедитесь в том, что опция меню Bluetooth в аудиоблоке включена: **ON**. Информацию о настройках телефона вы найдете в инструкции к телефону.
2. В меню Bluetooth вашего телефона выберите **Ford Audio**.
3. Введите кодовый номер, показанный на экране автомобиля, с помощью клавиатуры телефона. Если кодовый номер не показан на экране, введите PIN-код Bluetooth 0000, используя клавиатуру телефона. Введите PIN-код Bluetooth, показанный на дисплее автомобиля.
4. Если телефон выдает запрос на авторизацию автоматического соединения, выберите **YES**.

**Примечание:** При выключении аудиосистемы звонок (звуковой сигнал) мобильного телефона будет отключен. При повороте ключа зажигания в положение "Off" ("Выключено") сеанс связи по мобильному телефону будет продолжен.

## УПРАВЛЕНИЕ ТЕЛЕФОНОМ

### Система дистанционного управления

#### Кнопки Voice и Mode

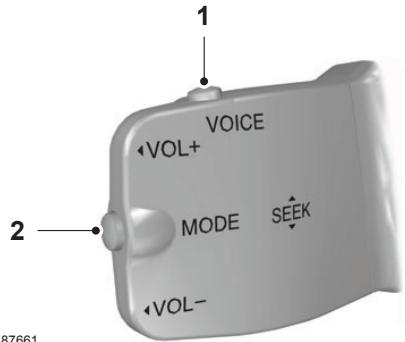

E87661

- 1 Кнопка Voice
- 2 Кнопка Mode

Для ответа на входящий звонок один раз нажмите на кнопку MODE. Для завершения связи еще раз нажмите на кнопку.

## ИСПОЛЬЗОВАНИЕ ТЕЛЕФОНА - В КОМПЛЕКТАЦИЮ АВТОМОБИЛЯ НЕ ВХОДИТ: НАВИГАЦИОННАЯ СИСТЕМА

В этом разделе описывается управление функциями мобильного телефона при помощи панели управления аудиосистемой автомобиля.

# Телефон

**Примечание:** За подробной информацией об органах управления аудиосистемой обратитесь к Руководству по аудиосистеме.

В салоне автомобиля должен находиться активный телефон.

Даже если Ваш мобильный телефон связан с аудиосистемой автомобиля, Вы можете пользоваться телефоном, как обычно.

**Примечание:** Вы можете выйти из меню телефона, нажав любую из кнопок **CD**, **AM/FM** или **AUX**

## Вызов абонента

### Набор номера с помощью голосового управления

Телефонные номера можно набирать с помощью команд голосового управления. См. **Команды управления телефоном** (стр. 250).

### Набор номера с использованием телефонной книги

Вы можете получить доступ к телефонной книге с помощью Bluetooth. Символы, которые вы вводите, появляются на дисплее блока.

1. Нажмите на кнопку **PHONE** или на кнопку приёма/вызова.
2. Нажмите на кнопку **MENU**.
3. Удерживайте кнопку **MENU** в нажатом состоянии, пока на дисплее не появится надпись **PHONEBOOK**.
4. Используя кнопки SEEK, выберите нужный номер телефона.

**Примечание:** Чтобы перейти к следующей букве алфавита, нажмите и удерживайте кнопку SEEK.

5. Для вызова абонента нажмите на кнопку **PHONE** или на кнопку приёма/вызова.

### Набор номера с использованием телефонной книги - Радиоприемник Sony

Вы можете получить доступ к телефонной книге с помощью Bluetooth. Символы, которые вы вводите, появляются на дисплее блока.

1. Нажмите на кнопку **PHONE**.
2. Нажимайте на кнопку SEEK, пока не откроется телефонная книга.
3. Используя кнопки со стрелками вверх/вниз, выберите нужный номер телефона.

**Примечание:** Чтобы перейти к следующей букве алфавита, нажмите и удерживайте кнопку со стрелкой вверх/вниз.

4. Для вызова абонента нажмите на кнопку **PHONE** или на кнопку приёма/вызова.

### Набор номера с помощью клавиатуры телефона

Если на аудиоблоке предусмотрена телефонная клавиатура (кнопки 0-9, \* и #):

1. Нажмите на кнопку приёма/вызова. Нажмите на кнопку **PHONE** (если у вас радиоприемник Sony).
2. Наберите номер абонента, используя телефонную клавиатуру на панели управления аудиосистемой.
3. Нажмите на кнопку приёма/вызова.

**Примечание:** Если при наборе номера Вы ввели неправильную цифру, нажмите на левую кнопку поиска для стирания последней набранной цифры. Длительное нажатие на эту кнопку приведёт к удалению всей набранной последовательности цифр.

Нажмите и удерживайте **0** для ввода символа **+**.

# Телефон

## Завершение сеанса связи

Для завершения связи можно нажать на кнопку сброса вызова.

В аудиоблоках без телефонной клавиатуры для завершения связи также можно нажать **PHONE, CD, AM/FM** или **ON/OFF**, или нажать на кнопку **MODE** дистанционного управления.

## Повторный набор номера

1. Нажмите на кнопку **PHONE** или на кнопку приёма/вызова.
2. Нажмите на кнопку **MENU**.
3. Выберите список **CALL OUT** или **CALL IN**. На ряде аудиоблоков можно выбирать списки пропущенных, входящих и исходящих вызовов: **MISSED, INCOMING, OUTGOING**.

**Примечание:** Если активный телефон не выдает список вызовов, можно перенабрать последний исходящий номер/запись.

4. Нажмите на кнопку **SEEK** на панели управления аудиосистемой автомобиля.
5. Для вызова абонента нажмите на кнопку **PHONE** или на кнопку приёма/вызова.

## Повторный набор номера - Радиоприемник Sony

1. Нажмите на кнопку **PHONE** или на кнопку приёма/вызова.
2. Нажимайте на кнопку **SEEK**, пока не откроется желаемый список.

**Примечание:** Если активный телефон не выдает список вызовов, можно перенабрать последний исходящий номер/запись.

3. Используя кнопки со стрелками вверх/вниз, выберите нужный номер телефона.
4. Для вызова абонента нажмите на кнопку **PHONE** или на кнопку приёма/вызова.

## Повторный набор последнего набранного номера - Радиоприемник Sony

1. Нажмите на кнопку приёма/вызова.
2. Нажмите на кнопку приёма/вызова повторно, чтобы набрать номер.

## Входящие вызовы

### Прием входящего звонка

Для ответа на входящий вызов можно нажать на кнопку приёма/вызова, на кнопку **PHONE** или на кнопку дистанционного управления **MODE**.

### Отклонение входящих звонков

Для того чтобы не отвечать на входящий вызов, нажмите на кнопку сброса.

В аудиоблоках без телефонной клавиатуры для сброса вызова также можно использовать кнопки **PHONE, CD, AM/FM** и **ON/OFF**.

## Приём второго входящего звонка

**Примечание:** Для обработки второго входящего звонка на вашем мобильном телефоне должна быть активирована соответствующая функция.

Если во время сеанса связи по мобильному телефону поступает еще один входящий звонок, раздастся звуковой сигнал. В этом случае вы можете завершить текущий сеанс связи и принять входящий звонок.

# Телефон

---

## Прием второго входящего звонка

Для ответа на второй входящий вызов можно нажать на кнопку приёма/вызова, на кнопку **PHONE** или на кнопку дистанционного управления **MODE**.

## Отклонение второго входящего звонка

Для того чтобы не отвечать на второй входящий вызов, нажмите на кнопку сброса. В блоках без телефонной клавиатуры для сброса второго входящего вызова можно нажать на кнопку **CD** или на кнопку **AM/FM**.

## Отключение звука микрофона

Во время телефонного разговора можно отключить звук микрофона. При отключении звука появляется подтверждение на дисплее.

## Аудиоблоки с зеленой кнопкой приёма/вызова

Нажмите на кнопку приёма/вызова. Нажмите на кнопку еще раз, чтобы отключить эту функцию.

## Аудиоблоки без зеленой кнопки приёма/вызова

Нажмите на кнопку поиска SEEK. Нажмите на кнопку еще раз, чтобы отключить эту функцию.

## Изменение "активного" мобильного телефона

**Примечание:** Мобильный телефон должен быть связан с коммуникационной системой, прежде чем его можно будет назначить "активным".

## С использованием кнопок предварительной настройки радиостанций

**Примечание:** Это относится только к тем аудиосистемам, на панели управления которых отсутствует телефонная клавиатура.

1. Нажмите кнопку **PHONE** на панели управления аудиосистемой автомобиля.
2. Нажмите кнопку, номер на которой соответствует тому из мобильных телефонов, который Вы хотите назначить "активным" (для этого используйте кнопки предварительной настройки радиостанций 1-6).

## С использованием меню аудиосистемы

**Примечание:** После связывания телефона с системой этот телефон автоматически становится активным.

1. Нажмите на кнопку **PHONE** или на кнопку приёма/вызова.
2. Нажмите на кнопку **MENU** на панели управления аудиосистемой автомобиля.
3. Выберите команду **ACTIVE PHONE**.
4. При помощи кнопок SEEK Вы можете прокрутить на дисплее весь список связанных с системой телефонов.
5. Нажмите на кнопку **MENU**, чтобы выбрать телефон, задаваемый как активный телефон.

# Телефон

## Удаление связанного телефона из памяти коммуникационной системы

Мобильный телефон, связанный с коммуникационной системой автомобиля, можно удалить из памяти системы в любое время (если в этот момент система не работает со входящим/исходящим звонком).

1. Нажмите на кнопку **PHONE** или на кнопку приёма/вызова.
2. Нажмите на кнопку **MENU** на панели управления аудиосистемой автомобиля.
3. Выберите команду **DEBOND** при помощи панели управления аудиосистемой автомобиля.
4. Используйте кнопки SEEK для вывода на дисплей того мобильного телефона, связь с которым Вы хотите разорвать.
5. Нажмите на кнопку **MENU**, чтобы выбрать телефон, связь с которым вы хотите разорвать.

## Разрыв связи со связанным телефоном - Радиоприемник Sony

Мобильный телефон, связанный с коммуникационной системой автомобиля, можно удалить из памяти системы в любое время (если в этот момент система не работает со входящим/исходящим звонком).

1. Нажмите на кнопку **PHONE**.
2. С помощью кнопок со стрелками вверх/вниз выберите опцию **DEBOND**.
3. Используйте кнопки SEEK для вывода на дисплей того мобильного телефона, связь с которым Вы хотите разорвать.

4. Для разрыва связи нажмите на кнопку OK.

## ИСПОЛЬЗОВАНИЕ ТЕЛЕФОНА - В КОМПЛЕКТАЦИЮ АВТОМОБИЛЯ ВХОДИТ: НАВИГАЦИОННАЯ СИСТЕМА

В этом разделе описываются функции телефонной связи, предусмотренные в навигационной системе.

**Примечание:** За подробной информацией об органах управления аудиосистемой обратитесь к Руководству по навигационной системе.

В салоне автомобиля должен находиться активный телефон.

Даже если ваш мобильный телефон связан с навигационной системой автомобиля, вы можете пользоваться им, как обычно.

## Вызов абонента

### Набор номера

Телефонные номера можно набирать с помощью команд голосового управления. См. **Голосовое управление** (стр. 238).

### Завершение сеанса связи

Для завершения связи можно нажать на кнопку **END**, на кнопку **MODE** на дистанционном переключателе или на кнопку **ON/OFF** навигационной системы.

### Повторный набор номера

1. Нажмите кнопку **PHONE** на панели управления блока.
2. Выберите пункт **REDIAL**.

# Телефон

## Входящие вызовы

### Прием входящего звонка

Для ответа на входящий вызов нажмите на кнопку приёма/вызова, на кнопку **MODE** дистанционного управления, на кнопку **PHONE** на блоке, или используйте опцию меню **АССЕРТ**.

### Отклонение входящих звонков

Для отклонения входящих вызовов можно нажать на кнопку сброса, на кнопки **CD** или **AM/FM** на блоке, или использовать опцию меню **REJECT**.

### Приём второго входящего звонка

*Примечание: Для обработки второго входящего звонка на вашем мобильном телефоне должна быть активирована соответствующая функция.*

Если во время сеанса связи по мобильному телефону поступает еще один входящий звонок, раздастся звуковой сигнал. В этом случае Вы можете завершить текущий сеанс связи и принять входящий звонок.

### Прием второго входящего звонка

Для ответа на второй входящий вызов нажмите на кнопку приёма/вызова, на кнопку **MODE** дистанционного управления, на кнопку **PHONE** на блоке, или используйте опцию меню **АССЕРТ**.

*Примечание: При этом текущий сеанс связи будет завершен.*

### Отклонение второго входящего звонка

Второй входящий вызов можно отклонить, нажав на кнопку сброса или на одну из указанных кнопок на блоке: **CD**, **AM/FM**.

## Отключение звука микрофона

Во время телефонного разговора можно отключить звук микрофона. При отключении звука появляется подтверждение на дисплее.

### Навигационные блоки на базе SD

Нажмите на кнопку отключения звука (перечеркнутый микрофон). Нажмите на кнопку еще раз, чтобы отключить эту функцию.

### Навигационные блоки на базе CD

Нажмите на кнопку отключения звука микрофона. Нажмите на кнопку еще раз, чтобы отключить эту функцию.

## Изменение "активного" мобильного телефона

*Примечание: Мобильный телефон должен быть связан с коммуникационной системой, прежде чем его можно будет назначить "активным".*

*Примечание: После связывания телефона с системой этот телефон автоматически становится активным.*

1. Нажмите кнопку **PHONE** на панели управления блока.
2. С помощью опции меню **BT SETTINGS** выберите в списке активный телефон.

## Удаление связанного телефона из памяти коммуникационной системы

Мобильный телефон, связанный с коммуникационной системой автомобиля, можно удалить из памяти системы в любое время (если в этот момент система не работает со входящим/исходящим звонком).

1. Нажмите кнопку **PHONE** на панели управления блока.

## Телефон

---

2. Выберите опцию меню **BT SETTINGS**.
3. Выберите из меню команду **DEBOND**.
4. Выберите в списке телефон.

# Голосовое управление

## ПРИНЦИПЫ РАБОТЫ

### ПРЕДОСТЕРЕЖЕНИЕ

 Использование системы при неработающем двигателе приведет к разрядке аккумулятора.

Система голосовых команд (Voice recognition) позволяет управлять системой, не отвлекаясь от управления автомобилем для изменения настроек или чтения сообщений системы.

Если Вы произносите одну из заранее определённых команд в то время, когда система активна, система голосовых команд преобразует Вашу команду в управляющий сигнал для системы. Ваши действия принимают форму диалога с системой или отдачи команд. Система организует диалог с Вами путём трансляции сообщений или вопросов.

Пожалуйста, ознакомьтесь с функциями системы перед тем, как начать пользоваться подсистемой голосовых команд.

### Управляющие команды

Система Voice Control позволяет Вам контролировать функции следующих устройств:

- Телефон, подсоединяемый через микроchip "Bluetooth"
- Радиоприёмник
- Проигрыватель CD-дисков/CD-чейнджер
- Внешнее устройство (USB)
- Внешнее устройство (iPod)
- Автоматическая система климат-контроля

- Навигационная система, см. руководство по навигационной системе.

### Отзыв системы

Во время диалога пользователя с системой голосовых команд ("голосовой сессии") система отвечает пользователю звуковым сигналом каждый раз, как она готова к продолжению диалога.

Не пытайтесь отдавать системе какие-либо команды до того, как раздастся звуковой сигнал. Подсистема Voice Control повторяет вслух каждую команду, произнесенную пользователем.

Если, услышав звуковой сигнал, Вы не знаете, что делать дальше, то произнесите команду "HELP", чтобы получить подсказку системы, или "CANCEL", чтобы прекратить диалог с системой.

Функция "HELP" проинформирует Вас только о доступном в данный момент наборе голосовых команд. Ниже приведено детальное описание всех голосовых команд.

### Голосовые команды

Голосовые команды следует произносить обычным голосом, как если бы Вы обращались к пассажиру или к собеседнику при разговоре по телефону. Громкость Вашего голоса должна соответствовать уровню шума в салоне автомобиля или снаружи, однако кричать не нужно.



## ИСПОЛЬЗОВАНИЕ ГОЛОСОВЫХ КОМАНД

### Принцип действия системы

Команды, воспринимаемые системой Voice Control (а также порядок их произнесения), описаны ниже. В таблицах показана последовательность голосовых команд пользователя и отзыв системы для каждой из имеющихся функций.

<> означает номер или голосовую метку (предварительно записанную в память системы), которые должен ввести пользователь.

### Ярлыки

В системе Voice Control предусмотрен ряд "ярлыков" - коротких голосовых команд, которые позволяют Вам управлять некоторыми функциями систем автомобиля без необходимости проделать весь путь к нужной команде по системному меню. Они перечислены ниже:

- Телефон: "MOBILE NAME", "DIAL NUMBER", "DIAL NAME" и "REDIAL"
- Проигрыватель CD-дисков/CD-чейнджер: "DISC" и "TRACK"
- Автоматическая система климат-контроля: "TEMPERATURE", "AUTO MODE", "DEFROSTING/DEMISTING ON" и "DEFROSTING/DEMISTING OFF"
- Радиоприёмник: "TUNE NAME"
- Внешнее устройство (USB): "TRACK"
- Внешнее устройство (iPod): "TRACK"
- SD-карта: "TRACK".

### Начала сеанса работы с подсистемой "Voice Control"

Перед тем, как начать диалог с системой, Вы должны нажать на кнопку **VOICE** или **MODE** и дождаться, пока система не ответит звуковым сигналом. Нажатие на кнопку должно осуществляться для каждой выполняемой операции. См. **Голосовое управление** (стр. 47).

Снова нажмите на кнопку, чтобы отменить голосовую сессию.

### Голосовые метки

Голосовые метки могут использоваться для управления телефоном, аудиосистемой и навигационной системой. Для сохранения меток служит функция "STORE NAME". Вы можете присвоить метки, например, телефонным станциям или абонентам, занесенным в телефонную книгу. См. **Команды аудиоблока** (стр. 239). См. **Команды управления телефоном** (стр. 250). См. **Команды управления навигационной системой** (стр. 255).

- В памяти могут храниться до 20 голосовых меток (для каждой из перечисленных систем).
- Среднее время записи для каждой голосовой метки составляет приблизительно 2...3 секунды.

## КОМАНДЫ АУДИОБЛОКА

### Проигрыватель CD-дисков

С помощью голосовых команд можно напрямую управлять воспроизведением.

# Голосовое управление

## Краткий обзор

Доступные голосовые команды описаны ниже. Списки, приведенные ниже, содержат дополнительную информацию обо всем меню команд, с рядом примеров.

<b>"CD PLAYER" (CD-проигрыватель)</b>
"HELP" (Помощь)
"PLAY" (Воспроизведение)
"TRACK" (Запись)*
"SHUFFLE ALL" (В произвольном порядке - Все)
"SHUFFLE FOLDER" (В произвольном порядке - Папка)**
"SHUFFLE OFF" (Произвольный порядок отключен)
"REPEAT FOLDER" (Повтор - Папка)**
"REPEAT TRACK" (Повтор - Запись)
"REPEAT OFF" (Повтор отключен)

\* Может использоваться в качестве ярлыка.

\*\* Доступно, только если на CD записаны аудиофайлы, например, формата MP3 или WMA.

## Запись

Вы можете выбрать номер записи на CD-диске.

<b>Шаги</b>	<b>Слова пользователя</b>	<b>Отзыв системы</b>
1	"CD PLAYER" (CD-проигрыва- тель)	"CD PLAYER" (CD-проигрыва- тель)
2	"TRACK" (Запись)*	НАЗОВИТЕ НОМЕР ЗАПИСИ
3	"<число от 1 до 99>"**	"TRACK <номер>"

\* Может использоваться в качестве ярлыка.

\*\* Кроме этого, номера можно произносить отдельными цифрами (например, 2", "4", "5", если номер записи - 245).

# Голосовое управление

## Воспроизведение всех записей в произвольной последовательности

Задание произвольного порядка воспроизведения.

Шаги	Слова пользователя	Отзыв системы
1	"CD PLAYER" (CD-проигрыватель)	"CD PLAYER" (CD-проигрыватель)
2	"SHUFFLE ALL" (В произвольном порядке - Все)	

## CD-чейнджер

### Краткий обзор

Доступные голосовые команды описаны ниже. Списки, приведенные ниже, содержат дополнительную информацию обо всем меню команд, с рядом примеров.

"CD-CHANGER" / "CHANGER" (CD-чейнджер)
"HELP" (Помощь)
"PLAY" (Воспроизведение)
"DISC" (Диск) *
"TRACK" (Запись) *
"SHUFFLE ALL" (В произвольном порядке - Все)
"SHUFFLE CD" (В произвольном порядке - CD)
"SHUFFLE FOLDER" (В произвольном порядке - Папка)**
"SHUFFLE OFF" (Произвольный порядок отключен)
"REPEAT CD" (Повтор - CD)
"REPEAT FOLDER" (Повтор - Папка)**
"REPEAT TRACK" (Повтор - Запись)
"REPEAT OFF" (Повтор отключен).

\* Может использоваться в качестве ярлыка.

# Голосовое управление

\*\* Доступно, только если на CD записаны аудиофайлы, например, формата MP3 или WMA.

## Диск

Если на Ваш автомобиль установлен CD-чейнджер, Вы можете выбрать номер диска.

Шаги	Слова пользователя	Отзыв системы
1	"CD-CHANGER" / (CD-чейнджер)	"CD-CHANGER" / (CD-чейнджер)
2	"DISC" (Диск)*	НАЗОВИТЕ НОМЕР ДИСКА
3	"<число от 1 до 6>"	"DISC <номер>"

\* Может использоваться в качестве ярлыка.

## Запись

Вы можете выбрать номер записи на CD-диске.

Шаги	Слова пользователя	Отзыв системы
1	"CD-CHANGER" / (CD-чейнджер)	"CD-CHANGER" / (CD-чейнджер)
2	"TRACK" (Запись)*	НАЗОВИТЕ НОМЕР ЗАПИСИ
3	"<число от 1 до 99>"**	"TRACK <номер>"

\* Может использоваться в качестве ярлыка.

\*\* Кроме этого, номера можно произносить отдельными цифрами (например, 2", "4", "5", если номер записи - 245).

## Воспроизведение CD в произвольной последовательности

Задание произвольной последовательности воспроизведения содержимого CD.

Шаги	Слова пользователя	Отзыв системы
1	"CD-CHANGER" / (CD-чейнджер)	"CD-CHANGER" / (CD-чейнджер)

# Голосовое управление

Шаги	Слова пользователя	Отзыв системы
2	"SHUFFLE CD" (В произвольном порядке - CD)	

## Радиоприемник

Система "Voice Control" позволяет управлять работой радиоприемника и настраивать частоты радиостанций при помощи голосовых команд.

## Краткий обзор

Доступные голосовые команды описаны ниже. Приведенные ниже списки содержат подробную информацию обо всем меню, в которое входят эти команды.

"RADIO" (Радиоприемник)
"HELP" (Помощь)
"AM"
"FM"
"TUNE NAME" (Настройка - Название)*
"DELETE NAME" (Удалить - Название)
DELETE DIRECTORY (Удалить - Папка)
"PLAY DIRECTORY" (Воспроизвести - Папка)
"STORE NAME" (Сохранить - Название)
"PLAY" (Воспроизведение)

\* Может использоваться в качестве ярлыка.

## Настройка частоты

Эта функция позволяет Вам при помощи голосовых команд настраивать радиоприемник на частоты сигналов радиостанций.

Шаги	Слова пользователя	Отзыв системы
1	"RADIO" (Радиоприемник)	"RADIO" (Радиоприемник)
2	"AM"	"AM FREQUENCY PLEASE" (Диапазон AM)

## Голосовое управление

Шаги	Слова пользователя	Отзыв системы
	"FM"	"FM FREQUENCY PLEASE" (Диапазон FM)
3	"<частота>"*	"TUNE <частота>"

\* Частоту можно задать разными способами. Примеры приведены ниже.

Диапазон FM: 87,5 - 108,0 с шагом 0,1

- "Восемьдесят девять точка девять" (89,9)
- "Девяносто" (90,0)
- "Сто точка пять" (100,5)
- "Один ноль один точка один" (101,1)
- "Один ноль восемь" (108,0)

Диапазон AM/MW: 531 - 1602 с шагом 9

Диапазон AM/LW: 153 - 281 с шагом 1

- "Пять тридцать один" (531)
- "Девятьсот" (900)
- "Четырнадцать сорок" (1440)
- "Пятнадцать ноль три" (1503)
- "Десять восемьдесят" (1080)

### Сохранение названия

Если Вы настроили приемник на какую-либо радиостанцию, Вы можете сохранить частоту настройки этой радиостанции под придуманным Вами названием.

Шаги	Слова пользователя	Отзыв системы
1	"RADIO" (Радиоприемник)	"RADIO" (Радиоприемник)
2	"STORE NAME" (Сохранить - Название)	"STORE NAME" (Сохранить - Название) НАЗОВИТЕ ИМЯ
3	"<имя>"	ПОВТОРИТЕ ИМЯ
4	"<имя>"	ЗАПИСЫВАЕМОЕ ИМЯ "<имя>" STORED"

### Настройка с помощью голосовых меток

Эта функция позволяет Вам вызвать из памяти системы предварительно записанную радиостанцию.

Шаги	Слова пользователя	Отзыв системы
1	"RADIO" (Радиоприемник)	"RADIO" (Радиоприемник)

## Голосовое управление

Шаги	Слова пользователя	Отзыв системы
2	"TUNE NAME" (Настройка - Название)*	НАЗОВИТЕ ИМЯ
3	"<имя>"	"TUNE <имя>"

\* Может использоваться в качестве ярлыка.

### Удаление имени

Эта функция позволяет Вам удалить из памяти системы предварительно записанную радиостанцию.

Шаги	Слова пользователя	Отзыв системы
1	"RADIO" (Радиоприемник)	"RADIO" (Радиоприемник)
2	"DELETE NAME" (Удалить - Название)	НАЗОВИТЕ ИМЯ
3	"<имя>"	"DELETE <имя> ПОДТВЕРДИТЕ (ДА/НЕТ)
4	"ДА"	"УДАЛЕНО"
	"НЕТ"	"COMMAND CANCELLED" (КОМАНДА ОТМЕНЕНА)

### Прослушивание содержимого папки

Эта функция позволяет системе перечислить для Вас все радиостанции, частоты которых записаны в память системы.

Шаги	Слова пользователя	Отзыв системы
1	"RADIO" (Радиоприемник)	"RADIO" (Радиоприемник)
2	"PLAY DIRECTORY" (Воспроизвести - Папка)	"PLAY <папка>"

# Голосовое управление

## Удаление папки

Эта функция позволяет Вам одновременно стереть из памяти системы все предварительно записанные радиостанции.

Шаги	Слова пользователя	Отзыв системы
1	"RADIO" (Радиоприемник)	"RADIO" (Радиоприемник)
2	DELETE DIRECTORY (Удалить папку)	DELETE DIRECTORY (Удалить папку) ПОДТВЕРДИТЕ (ДА/НЕТ)
3	"ДА"	"ПАПКА "РАДИОСТАНЦИИ" УДАЛЕНА"
	"НЕТ"	"COMMAND CANCELLED" (КОМАНДА ОТМЕНЕНА)

## Play (Воспроизведение)

Эта функция переключает источник звука в режим радиоприемника.

Шаги	Слова пользователя	Отзыв системы
1	"RADIO" (Радиоприемник)	"RADIO" (Радиоприемник)
2	"PLAY" (Воспроизведение)	

## Гнездо подключения внешних устройств

Эта функция позволяет переключить источник звука на подключенное внешнее устройство.

Шаги	Слова пользователя	Отзыв системы
1	"EXTERNAL DEVICE" (Внешнее устройство)	"EXTERNAL DEVICE" (Внешнее устройство)
2	"LINE IN" (Линейный вход)	"LINE IN" (Линейный вход)



# Голосовое управление

## Внешние устройства - USB

Эти голосовые команды поддерживают работу внешнего устройства USB, подключаемого к аудиоблоку.

## Краткий обзор

Доступные голосовые команды описаны ниже. Списки, приведенные ниже, содержат дополнительную информацию обо всем меню команд, с рядом примеров.

<b>"EXTERNAL DEVICE", "USB" (Внешнее устройство, USB)</b>
"HELP" (Помощь)
"PLAY" (Воспроизведение)
"TRACK" (Запись)*
"PLAYLIST" (Список воспроизведения)**
"FOLDER" (Папка)**
"SHUFFLE ALL" (В произвольном порядке - Все)
"SHUFFLE FOLDER" (В произвольном порядке - Папка)
"SHUFFLE PLAYLIST" (В произвольном порядке - Список воспроизведения)
"SHUFFLE OFF" (Произвольный порядок отключен)
"REPEAT TRACK" (Повтор - Запись)
"REPEAT FOLDER" (Повтор - Папка)
"REPEAT OFF" (Повтор отключен).

\* Может использоваться в качестве ярлыка.

\*\* Требуется, чтобы спискам воспроизведения и папкам, которые выбираются с помощью голосовых команд, были присвоены специальные имена файлов. См. **Общая информация** (стр. 259).

## Воспроизведение с USB

Эта функция позволяет переключить источник звука на подключенное устройство USB.

Шаги	Слова пользователя	Отзыв системы
1	"EXTERNAL DEVICE" (Внешнее устройство)	"EXTERNAL DEVICE" (Внешнее устройство)

# Голосовое управление

Шаги	Слова пользователя	Отзыв системы
2	"USB"	"USB"
3	"PLAY" (Воспроизведение)	

## Запись на USB

Вы можете непосредственно выбрать номер записи на USB.

Шаги	Слова пользователя	Отзыв системы
1	"EXTERNAL DEVICE" (Внешнее устройство)	"EXTERNAL DEVICE" (Внешнее устройство)
2	"USB"	"USB"
3	"TRACK"	НАЗОВИТЕ НОМЕР ЗАПИСИ
4	"<число от 1 до 99>"**	"ЗАПИСЬ <номер>"

\* Кроме этого, номера можно произносить отдельными цифрами (например, 2", "4", "5", если номер записи - 245).

## Внешние устройства - iPod

Эти голосовые команды поддерживают работу iPod, подключаемого к аудиоблоку.

## Краткий обзор

Доступные голосовые команды описаны ниже. Списки, приведенные ниже, содержат дополнительную информацию обо всем меню команд, с рядом примеров.

"EXTERNAL DEVICE", "IPOD" (Внешнее устройство, IPOD)
"HELP" (Помощь)
"PLAY" (Воспроизведение)
"TRACK" (Запись)*
"PLAYLIST" (Список воспроизведения)**
"SHUFFLE ALL" (В произвольном порядке - Все)
"SHUFFLE PLAYLIST" (В произвольном порядке - Список воспроизведения)
"SHUFFLE OFF" (Произвольный порядок отключен)

# Голосовое управление

<b>"EXTERNAL DEVICE", "IPOD" (Внешнее устройство, IPOD)</b>
"REPEAT TRACK" (Повтор - Запись)
"REPEAT OFF" (Повтор отключен).

\* Может использоваться в качестве ярлыка.

\*\* Требуется, чтобы спискам воспроизведения, которые выбираются с помощью голосовых команд, были присвоены специальные имена файлов. См. **Общая информация** (стр. 259).

## Запись на iPod

Вы можете выбрать запись в списке всех заголовков записей на iPod.

Шаги	Слова пользователя	Отзыв системы
1	"EXTERNAL DEVICE" (Внешнее устройство)	"EXTERNAL DEVICE" (Внешнее устройство)
2	"IPOD"	"IPOD"
3	"TRACK" (Запись)*	НАЗОВИТЕ НОМЕР ЗАПИСИ
4	"<число от 1 до 99>"**	"ЗАПИСЬ <номер>"

\* Может использоваться в качестве ярлыка.

\*\* Кроме этого, номера можно произносить отдельными цифрами, до пяти цифр (например, "5", "2", "4", "5", "3", если номер записи - 52453), предельное значение - 65535.

## Список воспроизведения iPod

Вы можете выбрать один из списков воспроизведения iPod напрямую.

Шаги	Слова пользователя	Отзыв системы
1	"EXTERNAL DEVICE" (Внешнее устройство)	"EXTERNAL DEVICE" (Внешнее устройство)
2	"IPOD"	"IPOD"
3	"PLAYLIST" (Список воспроизведения)*	НАЗОВИТЕ НОМЕР СПИСКА ВОСПРОИЗВЕДЕНИЯ

# Голосовое управление

Шаги	Слова пользователя	Отзыв системы
4	"<число от 1 до 10>"	"PLAYLIST <номер>"

\* Требуется, чтобы спискам воспроизведения, которые выбираются с помощью голосовых команд, были присвоены специальные имена файлов. См. **Общая информация** (стр. 259).

## КОМАНДЫ УПРАВЛЕНИЯ ТЕЛЕФОНОМ

### Телефон

Ваша коммуникационная система позволяет Вам создать отдельную телефонную книгу (для работы с системой Voice Control). Номера телефонов, записанные в эту телефонную книгу, могут быть набраны при помощи системы Voice Control. Номера телефонов, записанные в память коммуникационной системы автомобиля при помощи Voice Control, хранятся только там (т.е. они не записываются в память Вашего мобильного телефона).

### Краткий обзор

Доступные голосовые команды описаны ниже. Списки, приведенные ниже, содержат дополнительную информацию обо всем меню команд, с рядом примеров.

"PHONE" (Телефон)
"HELP" (Помощь)
"MOBILE NAME" (Имя мобильного телефона)*
"DIAL NUMBER" (Набрать номер)*
"DIAL NAME" (Набрать имя)*
"DELETE NAME" (Удалить - Название)
DELETE DIRECTORY (Удалить папку)
"PLAY DIRECTORY" (Воспроизвести - Папка)
"STORE NAME" (Сохранить - Название)
"REDIAL" (Перенабрать)*

# Голосовое управление

<b>"PHONE" (Телефон)</b>
ACCEPT CALLS (Принять звонки)
REJECT CALLS (Отклонить звонки)

\* Может использоваться в качестве ярлыка.

## Функции мобильного телефона

### Набор номера

Система может набрать телефонный номер нужного абонента после того, как пользователь произнесет голосовую команду и укажет голосовую метку, соответствующую данному номеру.

Шаги	Слова пользователя	Отзыв системы
1	"PHONE" (Телефон)	"PHONE" (Телефон)
2	"DIAL NUMBER" (Набрать номер)*	НАЗОВИТЕ НОМЕР
3	"<номер телефона>"	"<номер телефона> ПРОДОЛЖИТЬ?"
4	"DIAL" (Набрать номер)	ИДЕТ ДОЗВОН
	"CORRECTION" ("ИСПРАВИТЬ")	"<повторите последнюю часть номера> ПРОДОЛЖИТЬ?"

\* Может использоваться в качестве ярлыка.

### Набор по имени (набор с помощью голосовых меток)

Система может набрать телефонный номер нужного абонента после того, как пользователь произнесет голосовую команду и укажет голосовую метку, соответствующую данному номеру.

# Голосовое управление

Шаги	Слова пользователя	Отзыв системы
1	"PHONE" (Телефон)	"PHONE" (Телефон)
2	"DIAL NAME" (Набрать имя) *	НАЗОВИТЕ ИМЯ
3	"<имя>"	"DIAL <имя>" ПОДТВЕРДИТЕ (ДА/НЕТ)
4	"ДА"	ИДЕТ ДОЗВОН
	"НЕТ"	"COMMAND CANCELLED" (КОМАНДА ОТМЕНЕНА)

\* Может использоваться в качестве ярлыка.

## Повторный набор номера

Эта функция позволяет еще раз набрать последний набранный телефонный номер.

Шаги	Слова пользователя	Отзыв системы
1	"PHONE" (Телефон)	"PHONE" (Телефон)
2	"REDIAL" (Перенабрать) *	"REDIAL" (Перенабрать) ПОДТВЕРДИТЕ (ДА/НЕТ)
3	"ДА"	ИДЕТ ДОЗВОН
	"НЕТ"	"COMMAND CANCELLED" (КОМАНДА ОТМЕНЕНА)

\* Может использоваться в качестве ярлыка.

## Голосовые метки мобильного телефона

Эта функция обеспечивает Вам доступ к телефонным номерам, записанным в памяти Вашего мобильного телефона при помощи голосовых меток.

Шаги	Слова пользователя	Отзыв системы
1	"PHONE" (Телефон)	"PHONE" (Телефон)

# Голосовое управление

Шаги	Слова пользователя	Отзыв системы
2	"MOBILE NAME" (Имя мобильного телефона)*	"MOBILE NAME" "<диалог, зависящий от конкретного мобильного телефона>"

\* Может использоваться в качестве ярлыка.

## DTMF (Режим тонового набора)

Эта функция преобразует произносимые цифры в тоны DTMF. Например, для того чтобы передать дистанционный запрос на домашний автоответчик или ввести PIN-код и т.д.

**Примечание:** Функция DTMF может использоваться только во время текущего звонка. Нажмите кнопку VOICE и дождитесь инструкции системы.

Эта возможность доступна только в автомобилях, оборудованных специальной кнопкой VOICE.

Шаги	Слова пользователя	Отзыв системы
1		НАЗОВИТЕ НОМЕР
2	"<цифры от 1 до 9, а также 0 и символы "решетка" и "звездочка">"	

## Создание телефонной книги

### Сохранение имени

Новые номера телефонов можно записывать в память системы при помощи команды "STORE NAME". Этой функцией можно воспользоваться для того, чтобы осуществлять набор номера по имени абонента, а не произносить каждый раз полный номер телефона.

Шаги	Слова пользователя	Отзыв системы
1	"PHONE" (Телефон)	"PHONE" (Телефон)
2	"STORE NAME" (Сохранить - Название)	"STORE NAME" (Сохранить - Название) НАЗОВИТЕ ИМЯ
3	"<имя>"	ПОВТОРИТЕ ИМЯ
4	"<имя>"	ЗАПИСЫВАЕМОЕ ИМЯ

## Голосовое управление

Шаги	Слова пользователя	Отзыв системы
		"<имя>" STORED" НАЗОВИТЕ НОМЕР
5	"<номер телефона>"	"<номер телефона>"
6	ЗАПИСАТЬ В ПАМЯТЬ	ЗАПИСЫВАЕМЫЙ НОМЕР "<номер телефона>" НОМЕР ЗАПИСАН

### Удаление имени

Сохранённые имена можно также удалить из папки.

Шаги	Слова пользователя	Отзыв системы
1	"PHONE" (Телефон)	"PHONE" (Телефон)
2	"DELETE NAME" (Удалить - Название)	НАЗОВИТЕ ИМЯ
3	"<имя>"	"DELETE <имя>" ПОДТВЕРДИТЕ (ДА/НЕТ)
4	"ДА"	"<имя> DELETED"
	"НЕТ"	"COMMAND CANCELLED" (КОМАНДА ОТМЕНЕНА)

### Прослушивание содержимого папки

Используйте эту функцию, чтобы система сообщила Вам все сохранённые в памяти номера.

Шаги	Слова пользователя	Отзыв системы
1	"PHONE" (Телефон)	"PHONE" (Телефон)
2	"PLAY DIRECTORY" (Воспроиз- вести - Папка)	"PLAY DIRECTORY" (Воспроиз- вести - Папка)



# Голосовое управление

## Удаление папки

Эта функция позволяет Вам сразу удалить все номера, сохранённые в папке.

Шаги	Слова пользователя	Отзыв системы
1	"PHONE" (Телефон)	"PHONE" (Телефон)
2	DELETE DIRECTORY (Удалить папку)	DELETE DIRECTORY (Удалить папку) ПОДТВЕРДИТЕ (ДА/НЕТ)
3	"ДА"	"DIRECTORY DELETED" (ПАПКА УДАЛЕНА)
	"НЕТ"	"COMMAND CANCELLED" (КОМАНДА ОТМЕНЕНА)

## Основные установки

### Отклонение звонков

Можно задать автоматический сброс вызовов с помощью голосового управления.

Шаги	Слова пользователя	Отзыв системы
1	"PHONE" (Телефон)	"PHONE" (Телефон)
2	REJECT CALLS (Отклонить звонки)	REJECT CALLS (Отклонить звонки)
	ACCEPT CALLS (Принять звонки)*	ACCEPT CALLS (Принять звонки)

\* Используйте эту команду для отключения режима отклонения звонков.

## КОМАНДЫ УПРАВЛЕНИЯ НАВИГАЦИОННОЙ СИСТЕМОЙ

Для получения более подробных сведений о меню команд обращайтесь к отдельному «Руководству по навигационной системе».

# Голосовое управление

## КОМАНДЫ УПРАВЛЕНИЯ КЛИМАТ-КОНТРОЛЕМ

### Система климат-контроля

При помощи голосовых команд можно управлять частотой вращения вентилятора и регулировать температуру воздуха в салоне и режим. Не на всех моделях автомобилей доступны все функции системы.

### Краткий обзор

Доступные голосовые команды описаны ниже. Списки, приведенные ниже, содержат дополнительную информацию обо всем меню команд, с рядом примеров.

<b>"CLIMATE" (Климат-контроль)</b>
"HELP" (Помощь)
"FAN" (Вентилятор)*
"DEFROSTING/DEMISTING ON" (РЕЖИМ ОЧИСТКИ СТЕКОЛ ОТ ИНЕЯ/ВЛАГИ ВКЛЮЧЕН)*
"DEFROSTING/DEMISTING OFF" (РЕЖИМ ОЧИСТКИ СТЕКОЛ ОТ ИНЕЯ/ВЛАГИ ВЫКЛЮЧЕН)*
"TEMPERATURE" (Температура)*
"AUTO MODE" (Автоматический режим)*

\* Может использоваться в качестве ярлыка. На автомобилях, оснащенных коммуникационной системой с интерфейсом на английском языке, ярлык "FAN" не предусмотрен.

### Вентилятор

Эта функция позволяет Вам регулировать скорость вентилятора.

Шаги	Слова пользователя	Отзыв системы
1	"CLIMATE" (Климат-контроль)	"CLIMATE" (Климат-контроль)
2	"FAN" (Вентилятор)*	НАЗОВИТЕ СКОРОСТЬ ВЕНТИЛЯТОРА
3	"MINIMUM" (Минимальная)	"FAN MINIMUM" (Минимальная скорость вентилятора)

# Голосовое управление

Шаги	Слова пользователя	Отзыв системы
	"<число от 1 до 7>"	"FAN <число>"
	"MAXIMUM" (Максимальная)	"СКОРОСТЬ ВЕНТИЛЯТОРА МАКСИМАЛЬНАЯ"

\* Может использоваться в качестве ярлыка. На автомобилях, оснащенных коммуникационной системой с интерфейсом на английском языке, ярлык "FAN" не предусмотрен.

## Очистка стёкол

Шаги	Слова пользователя	Отзыв системы
1	"CLIMATE" (Климат-контроль)	"CLIMATE" (Климат-контроль)
2	"DEFROSTING/DEMISTING ON" (РЕЖИМ ОЧИСТКИ СТЕКОЛ ОТ ИНЕЯ/ВЛАГИ ВКЛЮЧЕН)"*	"DEFROSTING/DEMISTING ON" (РЕЖИМ ОЧИСТКИ СТЕКОЛ ОТ ИНЕЯ/ВЛАГИ ВКЛЮЧЕН)"
	"DEFROSTING/DEMISTING OFF" (РЕЖИМ ОЧИСТКИ СТЕКОЛ ОТ ИНЕЯ/ВЛАГИ ВЫКЛЮЧЕН)"*	"DEFROSTING/DEMISTING OFF" (РЕЖИМ ОЧИСТКИ СТЕКОЛ ОТ ИНЕЯ/ВЛАГИ ВЫКЛЮЧЕН)"

\* Может использоваться в качестве ярлыка.

## Температура

Эта функция позволяет Вам регулировать температуру воздуха в салоне автомобиля.

Шаги	Слова пользователя	Отзыв системы
1	"CLIMATE" (Климат-контроль)	"CLIMATE" (Климат-контроль)
2	"TEMPERATURE" (Температура)*	НАЗОВИТЕ ТЕМПЕРАТУРУ
3	"MINIMUM" (Минимальная)	"TEMPERATURE MINIMUM" (ТЕМПЕРАТУРА МИНИМАЛЬНАЯ)
	"<число в диапазоне от 15 до 29 °C с шагом 0,5>" или "<число от 59 до 84 °F>"	"TEMPERATURE <число>"

## Голосовое управление

---

Шаги	Слова пользователя	Отзыв системы
	"MAXIMUM" (Максимальная)	"ТЕМПЕРАТУРА МАКСИМАЛЬНАЯ"

\* Может использоваться в качестве ярлыка.

### Автоматический режим

Шаги	Слова пользователя	Отзыв системы
1	"CLIMATE" (Климат-контроль)	"CLIMATE" (Климат-контроль)
2	"AUTO MODE" (Автоматический режим)*	"AUTO MODE" (Автоматический режим)

\* Может использоваться в качестве ярлыка. Можно отменить, задав новое значение температуры или скорости вентилятора.

# Возможности обеспечения связи

## ОБЩАЯ ИНФОРМАЦИЯ

### ПРЕДОСТЕРЕЖЕНИЯ

**!** Соблюдайте осторожность в обращении с внешними устройствами, имеющими открытые электрические разъемы (например, с донглами USB). Обязательно надевайте предохранительную крышку/колпачок. Существует риск электростатического разряда, который может повредить устройство.

**!** Не дотрагивайтесь до бортового гнезда USB и не производите никакие манипуляции с ним. Закрывайте неиспользуемое гнездо заглушкой.

**!** Пользуйтесь только таким оборудованием, которое совместимо с устройствами хранения данных USB.

**!** Перед отключением устройства USB обязательно переключите аудиоблок на другой источник звука (например, радиоприемник).

**!** Не устанавливайте и не подключайте концентраторы и делители USB.

**Примечание:** Система предназначена только для распознавания и считывания совместимых аудиофайлов с устройства USB, которое относится к классу устройств хранения USB, или с iPod. Работа всех существующих устройств USB в системе не гарантирована.

**Примечание:** Можно подключать совместимые устройства с соединительным проводом USB, а также устройства, напрямую подключаемые к бортовому гнезду USB (например, карты памяти USB и адаптеры).

**Примечание:** Ряд устройств USB с повышенным энергопотреблением, возможно, несовместимы с системой (например, крупные дисководы).

**Примечание:** Время доступа, необходимое для считывания файлов с внешнего устройства, зависит от таких факторов как структура файлов, размер и содержимое устройства.

Система поддерживает различные внешние устройства с полной интеграцией бортового аудиоблока через USB и гнезда для дополнительного оборудования. Подключив внешнее устройство, вы можете управлять им через аудиоблок.

Список типовых совместимых устройств приведен ниже:

- Карты памяти USB.
- Портативные жесткие диски USB.
- Некоторые MP3-плееры с соединением USB
- Мультимедийные проигрыватели iPod (новейшие списки совместимых устройств публикуются на [www.ford-mobile-connectivity.com](http://www.ford-mobile-connectivity.com)).

Система совместима с полноскоростным USB 2.0 и хостами USB 1.1 и поддерживает файловые системы FAT 16/32.

## Информация о структурах аудиофайлов для внешних устройств

### USB

Создавайте на устройствах USB только один раздел данных.

## Возможности обеспечения связи

Если создаются списки воспроизведения, требуется, чтобы в них были указаны корректные пути доступа к файлам со ссылкой на устройство USB. Рекомендуется создавать список воспроизведения после переноса аудиофайлов на устройство USB.

Списки воспроизведения требуется создавать в формате .m3u.

Требуемый формат аудиофайлов .mp3.

Не превышайте следующие ограничения:

- 1000 элементов в одной папке (файлы, папки и списки воспроизведения).
- 5000 папок на одно устройство USB (включая списки воспроизведения).
- 8 уровней суб-папок.

Для голосового управления пользовательскими списками воспроизведения и папками выполните следующую процедуру:

- Создайте папки с именами формата **"Ford<\*>"**, где <\*> - это число от 1 до 10. Например, **"Ford3"** без расширения.
- Создайте списки воспроизведения с именами формата **"Ford<\*>.m3u"**, где <\*> - это число от 1 до 10. Например, **"Ford5.m3u"** без пробелов между словом **"Ford"** и числом.

Затем можно выбирать папки и списки воспроизведения, используя команды голосового управления. См. **Команды аудиоблока** (стр. 239).

### iPod

Для голосового управления пользовательскими списками воспроизведения создайте папки с именами формата **"Ford<\*>"**, где <\*> - это число от 1 до 10. Например, **"Ford7"** без пробелов между словом **"Ford"** и числом.

После этого вы сможете выбирать списки воспроизведения с помощью команд голосового управления. См. **Команды аудиоблока** (стр. 239).

## ПОДКЛЮЧЕНИЕ ВНЕШНЕГО УСТРОЙСТВА

### ПРЕДУПРЕЖДЕНИЕ



Прочно закрепите внешнее устройство в салоне автомобиля; свободно висящие провода не должны загромождать никакие органы управления автомобилем.

Для подключения внешних устройств можно использовать дополнительное гнездо или порт USB. См.

**Дополнительный разъем (AUX IN)** (стр. 114). См. **USB-порт** (стр. 114).

### Подключение

Подсоедините устройство и, если необходимо, закрепите его, чтобы оно не перемещалось по салону.

### Подключение iPod

Для оптимального удобства и качества звука рекомендуется приобрести у дилера специальный отдельный соединительный провод.

## Возможности обеспечения связи

Вы также можете подключить iPod, используя стандартный кабель USB для iPod и отдельный соединительный аудиопровод 3,5 мм. В этом случае настройте iPod на максимальную громкость и отключите все настройки эквалайзера до выполнения подключений:

- Подключите выход iPod для наушников к гнезду AUX IN.
- Подсоедините кабель USB от iPod к бортовому гнезду USB.

### ПОДКЛЮЧЕНИЕ ВНЕШНЕГО УСТРОЙСТВА - В КОМПЛЕКТАЦИЮ АВТОМОБИЛЯ ВХОДИТ: СИСТЕМА BLUETOOTH

#### Подключение аудиоблока к функциям Bluetooth

##### ПРЕДОСТЕРЕЖЕНИЕ

 Поскольку существуют различные стандарты, изготовители могут задавать в выпускаемых устройствах с функциями Bluetooth разные профили. Поэтому может возникнуть несовместимость устройства Bluetooth и системы, что в некоторых случаях может приводить к ограничению функциональных возможностей системы. Для того чтобы такие ситуации не возникали, следует использовать только рекомендуемые устройства.

Полную информацию вы найдете на Интернет-странице [www.ford-mobile-connectivity.com](http://www.ford-mobile-connectivity.com).

#### Привязка блока к бортовой системе автомобиля

**Примечание:** В некоторых аудиоблоках и блоках навигации предусмотрено отдельное аудиоменю Bluetooth. Используйте его для доступа к опциям настройки и управления.

Для привязки блока к бортовой системе автомобиля выполните такую же процедуру, как и в телефонах с функциями Bluetooth hands-free. См. **Настройка Bluetooth** (стр. 230).

#### Работа блока

Выберите в качестве активного источника аудиоблок Bluetooth.

Для доступа к аудиозаписям используйте функции перехода вперед и назад, которые управляются переключателями на рулевом колесе или непосредственно переключателями аудиоблока.

### ИСПОЛЬЗОВАНИЕ USB-УСТРОЙСТВА

Для описания типов аудиофайлов, папок и т.д. используются различные пиктограммы.



USB в активном режиме



Папка



Список воспроизведения



Альбом



Исполнитель

## Возможности обеспечения связи



Имя файла



Заголовок записи



Нет данных

### Радиоприемник Sony

#### Принцип работы

Выберите устройство USB в качестве источника звука; для этого несколько раз нажмите на кнопку **CD/AUX**, пока на дисплее не появится USB. После подключения устройства USB автоматически начинается воспроизведение первой записи из первой папки. Затем, если выбирается другой источник звука, положение в списке воспроизведения устройства USB будет запомнено.

Для того чтобы просмотреть содержимое устройства, один раз нажмите на клавишу со стрелкой вверх/вниз или на кнопку OK.

На дисплее появится информация о записи и другая важная информация, которая описана ниже:

- Вертикальная панель прокрутки на правой стороне дисплея показывает текущее положение при просмотре папки.
- Символ ">" после записи указывает на наличие информации более низкого уровня (например, название папки после названия альбома и названия альбома, помещенных в эту папку).

- Символ "<" перед списком указывает на наличие информации более высокого уровня.
- Пиктограммы слева от названий записи/папки обозначают тип файла/папки. Описание этих пиктограмм дано в списке.

Для навигации по содержимому устройства USB используйте клавиши со стрелками вверх/вниз, чтобы перемещаться внутри списков, и клавиши со стрелками влево/вправо для перехода вверх/вниз в иерархической структуре папок. Когда желаемая запись, список воспроизведения или папка выделяются подсветкой, нажмите на кнопку OK, чтобы выбрать режим воспроизведения.

**Примечание:** Если вы хотите перейти на самый верхний уровень содержимого устройства, нажмите и удерживайте кнопку со стрелкой влево.

#### Управление аудиосистемой

Для перемещения вперед и назад между записями используйте клавиши со стрелками вправо и влево.

Нажмите и удерживайте клавишу со стрелкой влево/вправо для быстрого перехода назад/вперед по списку записей.

Для того чтобы просмотреть содержимое устройства, нажмите на клавишу со стрелкой вверх/вниз или на кнопку OK.

Нажмите на клавишу MENU, чтобы войти в меню USB. По отношению к папкам и спискам воспроизведения можно использовать функции повтора и воспроизведения в произвольном порядке.



## Возможности обеспечения связи

Нажмите на кнопку SCAN для сканирования всего устройства, текущей папки или списка воспроизведения, если он используется.

Нажмите на кнопку **INFO**, чтобы вывести на дисплей следующую информацию:

- имя файла,
- заголовок,
- исполнитель,
- альбом,
- номер записи и время воспроизведения.

При многократном нажатии на кнопку эта информация циклически выводится на дисплей.

### Навигационные блоки на базе CD

#### Принцип работы

Выберите устройство USB в качестве источника звука; для этого несколько раз нажмите на кнопку **CD/AUX**, пока на дисплее не появится **DEVICES**. Выберите **DEVICES**, затем в списке доступных устройств выберите **USB**. После подключения устройства **USB** автоматически начинается воспроизведение первой записи из первой папки. Затем, если выбирается другой источник звука, положение в списке воспроизведения устройства **USB** будет запомнено.

Для просмотра содержимого устройства один раз нажмите на кнопку **SELECT**.

На дисплее появится информация о записи и другая важная информация, которая описана ниже:

- Вертикальная панель прокрутки на правой стороне дисплея показывает текущее положение при просмотре папки.
- Символ ">" после записи указывает на наличие информации более низкого уровня (например, название папки после названия альбома и названия альбома, помещенных в эту папку).
- Символ "<" на левой стороне дисплея указывает на наличие информации более высокого уровня.
- Пиктограммы слева от названий записи/папки обозначают тип файла/папки. Описание этих пиктограмм дано в списке.

Для навигации по содержимому устройства **USB** используйте при просмотре списков вращающийся переключатель прокрутки/выбора. Нажмите на кнопку, чтобы расширить область просмотра в выделенном подсветкой списке воспроизведения или папке, или для начала воспроизведения выбранной записи. Нажмите **ESC**, чтобы подняться на один уровень выше.

#### Управление аудиосистемой

Для перемещения вперед и назад между записями используйте клавиши перемещения вниз и вверх **SEEK**.

Нажмите и удерживайте клавишу **SEEK** для быстрого перехода назад/вперед по списку записей.

Поверните или нажмите на кнопку **SELECT** для просмотра содержимого устройства.

## Возможности обеспечения связи

Используйте кнопки SHUFFLE и REPEAT для включения режима произвольного выбора записей из папок или списков воспроизведения или режима повтора. Могут появиться различные опции, в зависимости от того, используется ли список воспроизведения.

Нажмите на кнопку SCAN для сканирования текущего списка воспроизведения (если он используется), или всего устройства USB или папки.

Нажмите на кнопку **INFO**, чтобы вывести на дисплей следующую информацию:

- имя файла,
- заголовок,
- исполнитель,
- альбом,
- номер записи и время воспроизведения.

### Навигационные блоки на базе SD

#### Принцип работы

Выберите устройство USB в качестве источника звука; для этого несколько раз нажмите на кнопку **CD/AUX**, пока на левой стороне дисплея не появится кнопка USB. Выберите USB в списке доступных устройств.

**Примечание:** *Возможно, некоторые из показанных устройств недоступны для выбора (в зависимости от того, подключено ли конкретное устройство).*

После подключения устройства USB автоматически начинается воспроизведение первой записи из первой папки. Затем, если выбирается другой источник звука, положение в списке воспроизведения устройства USB будет запомнено.

Для просмотра содержимого устройства нажмите на кнопку прокрутки со стрелкой вверх или вниз.

На дисплее появится информация о записи и другая важная информация, которая описана ниже:

- Вертикальная панель прокрутки на правой стороне дисплея показывает текущее положение при просмотре папки.
- Символ ">" после записи указывает на наличие информации более низкого уровня (например, название папки после названия альбома и названия альбома, помещенных в эту папку).
- Символ "<" на левой стороне дисплея указывает на наличие информации более высокого уровня.
- Пиктограммы слева от названий записей/папки обозначают тип файла/папки. Описание этих пиктограмм дано в списке.

Для навигации по содержимому устройства USB используйте при просмотре списков кнопки прокрутки. Нажмите на кнопку, чтобы расширить область просмотра в выделенном подсветкой списке воспроизведения или папке, или для начала воспроизведения выбранной записи. Для перехода на один уровень вверх нажмите на клавишу со стрелкой влево.

#### Управление аудиосистемой

Для перемещения вперед и назад между записями используйте клавиши перемещения вниз и вверх **SEEK**.

Нажмите и удерживайте клавишу **SEEK** для быстрого перехода назад/вперед по списку записей.

## Возможности обеспечения связи

Для просмотра содержимого устройства используйте кнопки со стрелками на панели прокрутки.

Используйте кнопки SHUFFLE и REPEAT для включения режима воспроизведения папок или списков воспроизведения в произвольном порядке или режима повтора.

Нажмите на кнопку SCAN для сканирования текущего списка воспроизведения (если он используется), или всего устройства USB или папки.

Нажмите на кнопку **INFO**, чтобы вывести на дисплей следующую информацию:

- имя файла,
- заголовок,
- исполнитель,
- альбом,
- номер записи и время воспроизведения.

### ИСПОЛЬЗОВАНИЕ IPOD

Для описания типов аудиофайлов, папок и т.д. используются различные пиктограммы.



iPod в активном режиме



iPod - список воспроизведения



iPod - исполнитель



iPod - альбом



iPod - жанр



iPod - композиция



iPod - общая категория



iPod - общий медиа-файл

### Радиоприемник Sony

#### Принцип работы

Подключите iPod. См. **Подключение внешнего устройства** (стр. 260).

Выберите устройство iPod в качестве источника звука; для этого несколько раз нажмите на кнопку **CD/AUX**, пока на дисплее не появится iPod.

Список меню iPod для просмотра содержимого открывается на дисплее радиоприемника. Навигация действует по тем же принципам, что и при автономном использовании iPod (в частности, поиск по исполнителю, заголовку и т.д.). Для того чтобы просмотреть содержимое iPod, один раз нажмите на клавишу со стрелкой вверх/вниз или на кнопку ОК.

На дисплее появится информация о записи и другая важная информация, которая описана ниже:

- Вертикальная панель прокрутки на правой стороне дисплея показывает текущее положение при просмотре списка.
- Символ ">" после записи указывает на наличие информации более низкого уровня (например, все альбомы конкретного исполнителя).

## Возможности обеспечения связи

- Символ "<" перед списком указывает на наличие информации более высокого уровня.
- Пиктограмма на левой стороне описывает тип показанного на дисплее списка (например, список альбомов). Описание этих пиктограмм дано в списке.

Для навигации по содержанию iPod используйте клавиши со стрелками вверх/вниз, чтобы перемещаться внутри списков, и клавиши со стрелками влево/вправо для перехода вверх/вниз в иерархической структуре. Когда желаемая запись, список воспроизведения, альбом, исполнитель или жанр выделяются подсветкой, нажмите на кнопку ОК, чтобы выбрать режим воспроизведения.

**Примечание:** Если вы хотите перейти на самый верхний уровень содержимого устройства iPod, нажмите и удерживайте кнопку со стрелкой влево.

### Управление аудиосистемой

Для перемещения вперед и назад между записями используйте клавиши со стрелками вправо и влево.

Нажмите и удерживайте клавишу со стрелкой влево/вправо для быстрого перехода назад/вперед по списку папок.

Для того чтобы просмотреть содержимое устройства iPod, нажмите на клавишу со стрелкой вверх/вниз или на кнопку ОК.

Нажмите на клавишу **MENU**, чтобы войти в меню iPod. Можно воспользоваться функциями воспроизведения в произвольном порядке и повтора. Также можно выбрать опцию iPod "Shuffle songs" напрямую в самом верхнем уровне.

Нажмите на кнопку **SCAN** для сканирования выбранных записей.

Нажмите на кнопку **INFO**, чтобы вывести на дисплей следующую информацию:

- заголовок,
- исполнитель,
- номер записи и время воспроизведения.

При многократном нажатии на кнопку эта информация циклически выводится на дисплей.

### Навигационные блоки на базе CD

#### Принцип работы

Подключите iPod. См. **Подключение внешнего устройства** (стр. 260).

Выберите устройство iPod в качестве источника звука; для этого несколько раз нажмите на кнопку **CD/AUX**, пока на дисплее не появится DEVICES. Выберите DEVICES, затем в списке доступных устройств выберите iPod.

Список меню iPod для просмотра содержимого открывается на дисплее. Навигация действует по тем же принципам, что и при автономном использовании iPod (в частности, поиск по исполнителю, заголовку и т.д.). Для просмотра содержимого устройства iPod один раз нажмите на кнопку **SELECT**.

На дисплее появится информация о записи и другая важная информация, которая описана ниже:

- Вертикальная панель прокрутки на правой стороне дисплея показывает текущее положение при просмотре списка.
- Символ ">" после записи указывает на наличие информации более низкого уровня (например, все альбомы конкретного исполнителя).

## Возможности обеспечения связи

- Символ "<" перед списком указывает на наличие информации более высокого уровня.
- Пиктограмма на левой стороне описывает тип показанного на дисплее списка (например, список альбомов). Описание этих пиктограмм дано в списке.

Для навигации по содержимому устройства iPod используйте при просмотре списков вращающийся переключатель прокрутки/выбора. Нажмите на кнопку, чтобы расширить область просмотра в выделенном подсветкой списке воспроизведения, альбоме, исполнителе, жанре, или для начала воспроизведения выбранной записи. Нажмите **ESC**, чтобы подняться на один уровень выше.

### Управление аудиосистемой

Для перемещения вперед и назад между записями используйте клавиши перемещения вниз и вверх **SEEK**.

Нажмите и удерживайте клавишу **SEEK** для быстрого перехода назад/вперед по списку записей.

Поверните или нажмите на кнопку **SELECT** для просмотра содержимого устройства iPod.

Нажмите на клавишу **MENU**, чтобы войти в меню iPod. Можно воспользоваться функциями воспроизведения в произвольном порядке и повтора. Также можно выбрать опцию iPod "Shuffle songs" на прямую в самом верхнем уровне.

Нажмите на кнопку **SCAN** для сканирования выбранных записей.

Нажмите на кнопку **INFO**, чтобы вывести на дисплей следующую информацию:

- заголовок,
- исполнитель,
- номер записи и время воспроизведения.

### Навигационные блоки на базе SD

#### Принцип работы

Подключите iPod. См. **Подключение внешнего устройства** (стр. 260).

Выберите устройство iPod в качестве источника звука; для этого несколько раз нажмите на кнопку **CD/AUX**, пока на левой стороне дисплея не появится кнопка iPod. Выберите iPod в списке доступных устройств.

**Примечание:** *Возможно, некоторые из показанных устройств недоступны для выбора (в зависимости от того, подключено ли конкретное устройство).*

Список меню iPod для просмотра содержимого открывается на дисплее. Навигация действует по тем же принципам, что и при автономном использовании iPod (в частности, поиск по исполнителю, заголовку и т.д.). Для просмотра содержимого устройства iPod нажмите на кнопку прокрутки со стрелкой вверх или вниз.

На дисплее появится информация о записи и другая важная информация, которая описана ниже:

- Вертикальная панель прокрутки на правой стороне дисплея показывает текущее положение при просмотре списка.
- Символ ">" после записи указывает на наличие информации более низкого уровня (например, все альбомы конкретного исполнителя).

## Возможности обеспечения связи

---

- Символ "<" перед списком указывает на наличие информации более высокого уровня.
- Пиктограмма на левой стороне описывает тип показанного на дисплее списка (например, список альбомов). Описание этих пиктограмм дано в списке.

Для навигации по содержимому устройства iPod используйте при просмотре списков кнопки прокрутки. Нажмите на кнопку, чтобы расширить область просмотра в выделенном подсветкой списке воспроизведения, альбоме, исполнителе, жанре, или для начала воспроизведения выбранной записи. Для перехода на один уровень вверх нажмите на клавишу со стрелкой влево.

### Управление аудиосистемой

Для перемещения вперед и назад между записями используйте клавиши перемещения вниз и вверх **SEEK**.

Нажмите и удерживайте клавишу **SEEK** для быстрого перехода назад/вперед по списку записей.

Для просмотра содержимого устройства iPod используйте кнопки со стрелками на панели прокрутки.

Нажмите на клавишу MENU, чтобы войти в меню iPod. Можно воспользоваться функциями воспроизведения в произвольном порядке и повтора. Также можно выбрать опцию iPod "Shuffle songs" напрямую в самом верхнем уровне.

Нажмите на кнопку SCAN для сканирования выбранных записей.

Нажмите на кнопку **INFO**, чтобы вывести на дисплей следующую информацию:

- заголовок,
- исполнитель,
- номер записи и время воспроизведения.

# Введение в систему навигации

---

## БЕЗОПАСНОСТЬ ДВИЖЕНИЯ

### ПРЕДУПРЕЖДЕНИЯ



Система предоставляет в ваше распоряжение информацию, призванную помочь вам добраться до пункта назначения максимально быстро и безопасно.



По соображениям безопасности водителю рекомендуется производить программирование системы только в неподвижном автомобиле.



В системе не предусмотрена функция предоставления информации о знаках остановки, сигналах светофоров, местах проведения дорожных работ и иной важной информации, связанной с безопасностью движения.



Не приступайте к эксплуатации системы до полного ознакомления с ее функциями.



Смотрите на экран системы, только если это допустимо с учетом дорожной обстановки.

Если необходимо внимательно ознакомиться с маршрутными инструкциями, выберите безопасное место вне дороги и припаркуйте автомобиль.

Не используйте систему для определения местонахождения служб помощи на дорогах.

Для того чтобы система была максимально эффективной и безопасной, используйте только новейшую навигационную информацию. Эта услуга оказывается дилерами компании.

---

## Информация по безопасности

Внимательно ознакомьтесь и неукоснительно выполняйте следующие требования предупреждений по безопасности. Пренебрежение требованиями данных предупреждений по безопасности увеличивает риск возникновения дорожно-транспортного происшествия и последующего травмирования. Ford Motor Company не несет ответственности за повреждения, возникшие в результате пренебрежения требованиями предупреждений по безопасности.

# Навигационная система

## НАЧАЛО РАБОТЫ

### ПРЕДОСТЕРЕЖЕНИЕ

 Использование системы при неработающем двигателе приведет к разрядке аккумулятора.

**Примечание:** Отправка и получение текстовых сообщений - это платная услуга.

**Примечание:** Все функции и принцип работы описаны в инструкциях по эксплуатации телефона.

**Примечание:** Храните код активации, указанный в инструкциях по установке, в безопасном месте.

**Примечание:** Сохраните активационное текстовое сообщение в папке входящих сообщений мобильного телефона.

### Совместимость коммуникационной системы с различными типами мобильных телефонов

### ПРЕДОСТЕРЕЖЕНИЕ

 Так как не существует общего соглашения, производители мобильных телефонов могут встраивать в свои устройства Bluetooth множество профилей. Из-за этого между телефоном и системой hands-free может возникнуть несовместимость, в некоторых случаях такая несовместимость может существенным образом ухудшить работу системы. Чтобы избежать этого, используйте только рекомендованные сотовые телефоны.

Полную информацию вы найдете на Интернет-странице [www.ford-mobile-connectivity.com](http://www.ford-mobile-connectivity.com).

## Установка микрокарты SD

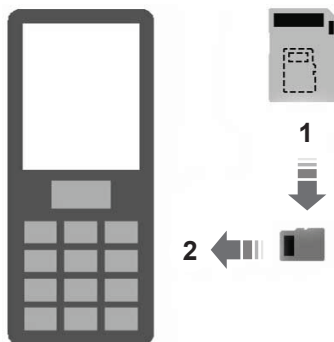

E114212

1. Извлеките микрокарту SD из адаптера.
2. Вставьте микрокарту SD в мобильный телефон.

### Активация навигационной системы мобильного телефона

**Примечание:** Перед подключением мобильного телефона к бортовому приемнику GPS требуется включить радиоприемник.

**Примечание:** На мобильном телефоне требуется установить и активировать Ford Mobile Navigation.

**Примечание:** Можно выполнить активацию **максимум** на трех телефонах.

**Примечание:** Подробные инструкции записаны на микрокарте SD и доступны на [www.ford-mobile-connectivity.com](http://www.ford-mobile-connectivity.com).

Для привязки блока к бортовой системе автомобиля выполните такую же процедуру, как и в телефонах с функциями Bluetooth hands-free. См. **Настройка Bluetooth** (стр. 230).

1. Включите радиоприемник.





E114213

2. Включите мобильный телефон и запустите "Ford Mobile Navigation".
3. Выберите опцию "Select Destination" (Навигация).
4. Выберите опцию "Enter Address" (Адрес).
5. Если необходимо, измените опции маршрута и иницируйте маршрутные инструкции.
6. Информация о поворотах будет показана на бортовом экране. Голосовые инструкции транслируются через бортовые динамики.

**Примечание:** Текущее местоположение отображается телефоном.

7. Вы можете выйти из приложения и продолжать получать маршрутные инструкции после перезапуска приложения.

# Приложения

## ОДОБРЕНИЯ ТИПА

### УВЕДОМЛЕНИЕ FCC/ПРОМЫШЛЕННОСТИ КАНАДЫ

Это устройство соответствует требованиям 15-го раздела Правил FCC. Его работа подчиняется следующим двум условиям: (1) это устройство не может создавать вредные помехи, и (2) это устройство должно противостоять любым принимаемым помехам, включая помехи, которые могут привести к нежелательным режимам работы.

FCC ID: WJLRX-42

IC: 7847A-RX42

Изменения или модификации устройства, которые не получили прямого одобрения стороны, ответственной за соответствие, могут аннулировать право пользователя на применение оборудования.

### **RX-42 - декларация соответствия**

Мы как сторона, несущая ответственность за соответствие продукции, заявляем под свою единоличную ответственность следующее: устройство Handset Integration RX-42 отвечает требованиям нижеуказанной Директивы: 1999/5/ЕС. С текстом Сертификата соответствия можно ознакомиться на сайте в Интернет по адресу:

[www.novero.com/declaration\\_of\\_conformity](http://www.novero.com/declaration_of_conformity)

Торговая марка Bluetooth и соответствующие логотипы являются собственностью компании Bluetooth SIG, Inc. и используются компанией Ford Motor Company по лицензии. Прочие торговые марки и торговые имена принадлежат соответствующим компаниям-владельцам.

## ОДОБРЕНИЯ ТИПА

iPod - торговая марка компании Apple Inc.

## ОДОБРЕНИЯ ТИПА



© 2008 NAVTEQ B.V. Все права защищены.

## Приложения

(AT)	"© Bundesamt für Eich- und Vermessungswesen"
(PL)	"© EuroGeographics"
(FR)	"source: Géoroute® IGN France & BD Carto® IGN France"
(DE)	"Die Grundlagendaten wurden mit Genehmigung der zuständigen Behörden entnommen"
(GB)	"Based upon Crown Copyright material."
(GR)	"Copyright Geomatics Ltd."
(IT)	"La Banca Dati Italiana è stata prodotta usando quale riferimento anche cartografia numerica ed al tratto prodotta e fornita dalla Regione Toscana."
(NO)	"Copyright © 2000; Norwegian Mapping Authority"
(PT)	"Source: IgeoE – Portugal"
(ES)	"Información geográfica propiedad del CNIG"
(SE)	"Based upon electronic data © National Land Survey Sweden."
(CH)	"Topografische Grundlage: © Bundesamt für Landestopographie"

### ЭЛЕКТРОМАГНИТНАЯ СОВМЕСТИМОСТЬ

#### ПРЕДУПРЕЖДЕНИЯ



Ваш автомобиль протестирован и сертифицирован на соответствие нормам электромагнитной совместимости (72/245/ЕЕС, нормы UN ECE10 или другие соответствующие местные требования). Вы несёте полную ответственность за соответствие установленного вами дополнительного

#### ПРЕДУПРЕЖДЕНИЯ

оборудования автомобиля требованиям местного законодательства. Доверяйте установку любого дополнительного оборудования персоналу, обладающему соответствующей квалификацией.



Передатчики, работающие на радиочастотах (РЧ) (например, сотовые телефоны, любительские радиопередатчики), могут быть установлены на ваш автомобиль только в том случае, если они соответствуют параметрам, указанным в следующей таблице. Для их установки и использования не требуется выполнение специальных условий или проведение каких-либо мероприятий.

## Приложения

### ПРЕДУПРЕЖДЕНИЯ

 Не устанавливайте передатчики, микрофоны, громкоговорители или иные устройства в зоне раскрытия подушек безопасности.

 Не крепите кабели антенны к проводке автомобиля, топливопроводам или трубопроводам тормозной системы.

### ПРЕДУПРЕЖДЕНИЯ

 Антенна и кабели питания должны устанавливаться на расстоянии не менее 10 см (4 дюймов) от любых электронных блоков и подушек безопасности.

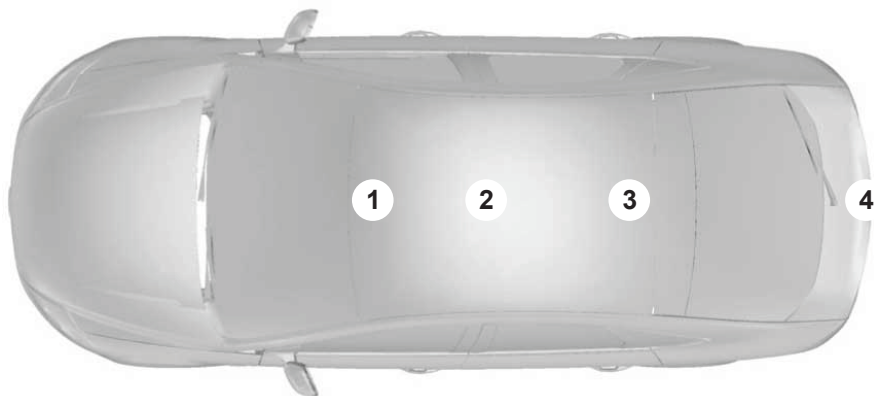

E85998

Диапазон частот МГц	Максимальная выходная мощность Вт (на пике RMS)	Положение антенны
1 – 30	50 W	3, 4
30 – 54	50 W	1, 2, 3
68 – 87,5	50 W	1, 2, 3
142 – 176	50 W	1, 2, 3
380 – 512	50 W	1, 2, 3
806 – 940	10 W	1, 2, 3
1200 – 1400	10 W	1, 2, 3
1710 – 1885	10 W	1, 2, 3
1885 – 2025	10 W	1, 2, 3

## Приложения

---

**Примечание:** После установки любых радиопередатчиков проверьте отсутствие взаимного влияния радиопередатчика и всех электронных устройств автомобиля, как во время остановки, так и во время движения автомобиля.

Проверьте все системы электрооборудования:

- при выключателе зажигания в положении **ON**
- при работающем двигателе
- во время дорожного теста при движении автомобиля с различными скоростями.

Убедитесь, что напряженность электромагнитных полей, создаваемых в салоне автомобиля работающим передатчиком, не превышает приемлемого для человека уровня.



# Указатель

## A

A/C

См.: Органы управления  
микроклиматом.....94

ABS

См.: Тормоза.....130

AFS

См.: Адаптивная система головного  
света.....56

AWD

См.: Полный привод.....129

## C

CD чейнджер.....114

## D

DPF

См.: Фильтр твердых частиц.....118

DRL

См.: Световое оборудование дневного  
времени.....54

## I

iPod

См.: Использование iPod .....265

## U

USB

См.: Использование USB-устройства.....261

USB-порт.....114

## V

VIN

См.: Идентификационный номер  
автомобиля.....195

## A

Аварийная световая  
сигнализация.....56

Аварийные принадлежности.....151

Автоматическая коробка  
передач.....126

Аварийный перевод рычага селектора  
из положения P (Стоянка).....129

Переключение передач вручную -  
Автомобили с 5-ступенчатой коробкой  
передач.....127

Положения селектора передач.....126

Советы по управлению автомобилем с  
АКП.....128

Спортивный режим и переключение  
передач вручную - Автомобили с  
6-ступенчатой коробкой  
передач.....128

Автоматическая регулировка уровня  
.....215

Аудиоблоки Sony / Аудиоблоки Sony с  
функцией приема цифрового  
радио.....215

Все аудиоблоки, кроме аудиоблоков  
Sony / аудиоблоков Sony с функцией  
приема цифрового радио.....215

Автоматические  
стеклоочистители.....49

Автоматический режим управления  
микроклиматом.....97

Вентилятор.....98

Включение и выключение кондиционера  
воздуха.....99

Выключение автоматического  
климат-контроля.....100

Для возврата в режим "моно".....98

Для переключения в режим "моно".....98

Распределение воздуха.....99

Режим "MONO" (поддержание  
одинаковой температуры в зонах  
водителя и переднего  
пассажира).....98

Рециркуляция воздуха.....99

Удаление инея/влаги с ветрового  
стекла.....99

Установка требуемой температуры.....98

Автоматическое запоминание частот  
радиостанций.....210

6000CD.....211

Аудиоблоки Sony с проигрывателем  
компакт-дисков.....211

# Указатель

Автоматическое управление включением внешнего освещения.....	54
Адаптивная система головного света.....	56
Аккумуляторная батарея автомобиля.....	176
Аксессуары См.: Запасные части и аксессуары.....	8
Активация иммобилайзера двигателя.....	42
Активация сигнализации.....	43
Автоматическая задержка активации.....	43
Датчики контроля салона.....	43
Альтернативные частоты.....	216
Аудиоблоки Sony / Аудиоблоки Sony с функцией приема цифрового радио.....	217
Все аудиоблоки, кроме аудиоблоков Sony / аудиоблоков Sony с функцией приема цифрового радио.....	217
Аптечка.....	151
<b>Б</b>	
Батарейки пульта дистанционного управления См.: Замена элемента питания пульта дистанционного управления.....	32
Безопасность движения.....	269
Информация по безопасности.....	269
Безопасность детей.....	19
Блокировка замка капота См.: Открывание и закрывание капота.....	163
Блокировка и разблокировка замков.....	34
Автоматическое повторное запираение.....	37
Блокировка и разблокировка дверей с помощью ключа.....	34
Блокировка и разблокировка замков дверей снаружи автомобиля.....	35
Двойная блокировка дверей с помощью ключа.....	34
Двойное запираение.....	34
Запираение и отпираение дверей и крышки багажного отделения с помощью дистанционного управления.....	35
Крышка багажного отделения.....	36
Перепрограммирование функции разблокировки.....	37
Подтверждение блокировки и разблокировки замков.....	34
Центральный замок.....	34
Боковые подушки безопасности См.: Использование цепей противоскольжения.....	191
Буксировка автомобиля с опорой на четыре колеса.....	161
Автомобили с автоматической коробкой передач.....	161
Для всех автомобилей.....	161
Буксировка.....	146
Буксировка прицепа.....	146
Крутые спуски и подъемы.....	146



# Указатель

Быстрый обзор.....	11	Внутрисалонное зеркало заднего вида с функцией автоматического затемнения.....	71
Автоматическая система климат-контроля.....	16	Возможности обеспечения связи.....	259
Автоматический режим работы стеклоочистителя.....	17	Общая информация.....	259
Автоматическое включение освещения.....	17	Воспроизведение в случайном порядке.....	221
Буксировка автомобиля на четырех колесах.....	18	6000CD.....	221
Доступ без ключа.....	15	Аудиоблоки Sony с проигрывателем компакт-дисков / с проигрывателем компакт-дисков и функцией приема цифрового радио.....	222
Запирание и отпирание.....	14	Воспроизведение записей в формате МР3.....	224
Запуск двигателя без ключа.....	15	Проигрывание диска с мульти-сеансной записью.....	224
Механическая коробка передач.....	18	Воспроизведение компакт-дисков.....	220
Надувные подушки безопасности.....	18	6000CD.....	220
Панель управления.....	11	Аудиоблоки Sony и Sony с проигрывателем компакт-дисков и функцией приема цифрового радио.....	220
Регулировка положения рулевого колеса.....	15	Воспроизведение компакт-дисков на CD-чейнджере.....	221
Ручной режим управления микроклиматом.....	16	Вспомогательный отопитель.....	100
Указатели поворота.....	17	Вспомогательный отопитель автомобиля с дизельным двигателем (в зависимости от страны).....	104
<b>В</b>		Парковочный отопитель (на время стоянки).....	100
Важная информация об аудиосистеме.....	199	Выбор дорожки.....	219
Disc (Диск)*.....	199	Аудиоблоки Sony / Аудиоблоки Sony с функцией приема цифрового радио.....	219
Дисплеи аудиоблоков.....	199	Все аудиоблоки, кроме аудиоблоков Sony / аудиоблоков Sony с функцией приема цифрового радио.....	219
Введение.....	7	Включатель подачи топлива.....	152
Введение в систему навигации.....	269	Автомобили с двигателями Duratec.....	152
Ввод защитного кода.....	203	Выключение двигателя.....	119
Аудиоблоки 6000CD, Sony и Sony с функцией приема цифрового радио.....	203	Автомобили с дизельными двигателями.....	119
Вентиляционные дефлекторы.....	94		
Вентиляционный отверстия			
См.: Вентиляционные дефлекторы.....	94		
Вентиляция			
См.: Органы управления микроклиматом.....	94		
Верхние багажники крыши и кронштейны для различных грузов.....	143		
Крепление для велосипедов.....	145		
Релинги крыши.....	143		
Установка поперечин.....	143		
Вещевой отсек под полом задка.....	142		
Включение/Выключение.....	207		

# Указатель

Выпуски новостей.....	218
Аудиоблоки Sony / Аудиоблоки Sony с функцией приема цифрового радио.....	218
Все аудиоблоки, кроме аудиоблоков Sony / аудиоблоков Sony с функцией приема цифрового радио.....	218

## Г

Голосовое управление.....	47
Принципы работы.....	238

## Д

Давление в шинах См.: Технические характеристики.....	192
Движение со спущенными шинами.....	188
Действия при проколе шины, сохраняющей работоспособность после прокола.....	189
Замена шин, сохраняющих работоспособность при наличии прокола.....	189
Принцип действия.....	188
Держатель блока спутниковой навигации.....	115
Регулировка держателя.....	115
Детские автокресла-подушки.....	23
Дополнительная подушка (Группа 3).....	23
Дополнительное кресло (Группа 2).....	23
Детские сиденья.....	19
Устройства детской безопасности, подходящие для различных весовых категорий.....	19
Дополнительное гнездо входа (AUX IN).....	226
Дополнительные электрические розетки.....	111
Инвертирующий усилитель мощности.....	112
Дополнительный разъем (AUX IN).....	114

## Е

Если введен неправильный защитный код.....	203
Если защитный код утерян.....	203

## З

Загрузка дисков в чейнджер компакт-дисков.....	219
Загрузка компакт-диска.....	219
Аудиоблоки 6000CD, Sony и Sony с функцией приема цифрового радио.....	219
Задние противотуманные фонари.....	55
Задние сиденья.....	108
Раскладывание спинок сидений.....	109
Складывание спинки сиденья вниз.....	108
Создание уровня нагрузки на пол.....	108
Замена колеса.....	178
Автомобили, оснащенные малоразмерным запасным колесом.....	178
Демонтаж колеса.....	182
Домкрат.....	179
Замковые гайки крепления колеса.....	178
Сборка монтажного ключа.....	181
Снятие декоративной накладки колеса.....	181
Точки установки опорных пят подъемника или домкрата.....	179
Установка колеса.....	183

# Указатель

Замена ламп.....	59	Запуск автомобиля от внешнего источника электропитания.....	176
Боковые повторители указателей поворота.....	61	Присоединение проводов.....	176
Задние противотуманные фары.....	62	Пуск двигателя.....	177
Задние фонари.....	63	Запуск и остановка двигателя.....	116
Лампа подсветки входа.....	61	Общая информация.....	116
Лампа подсветки зеркала.....	65	Защита людей, находящихся в автомобиле.....	26
Лампы для дневного времени.....	60	Принципы работы.....	26
Передние противотуманные фары.....	62	Защитный код.....	203
Плафон освещения багажного отделения.....	66	Звуковые предупреждения и индикаторы.....	76
Плафон освещения салона.....	64	Автоматическая коробка передач.....	76
Плафоны местного освещения (для чтения).....	65	Включение зажигания обычным ключом.....	77
Фара головного света.....	60	Ключ снаружи автомобиля.....	77
Фонарь подсветки регистрационного знака.....	64	Низкий уровень топлива.....	77
Центральный стоп-сигнал.....	64	Сигнализатор не выключенных фар.....	77
Замена лампы		Сигнализатор непристегнутого ремня безопасности.....	77
См.: Замена ламп.....	59	Сигнализатор опасности обледенения.....	76
Замена плавкого предохранителя.....	153	Зеркала	
Замена щеток стеклоочистителей.....	51	См.: Окна и зеркала.....	68
Щётки очистителя ветрового стекла.....	51	См.: Окна и зеркала с обогревом.....	100
Электродвигатель стеклоочистителя заднего окна.....	52	Зимние шины	
Замена элемента питания пульта дистанционного управления.....	32	См.: Использование зимних шин.....	190
Замки.....	34	Знак аварийной остановки.....	151
Замки с функцией блокировки от отпирания детьми.....	25		
С левой стороны.....	25	<b>И</b>	
С правой стороны.....	25	Идентификационный номер автомобиля.....	195
Запасные части и аксессуары.....	8	Идентификация автомобиля.....	195
Логотип Ford наносится на следующие запчасти.....	8	Извлечение компакт-диска.....	223
Теперь вы можете быть уверены, что запчасти Ford являются действительно запчастями Ford.....	8	6000CD.....	224
Заправка топливом.....	123	Аудиоблоки Sony с проигрывателем компакт-дисков.....	224
Заправочные объемы и технические характеристики.....	196	Иммобилайзер двигателя.....	42
Технические характеристики.....	196	Принципы работы.....	42
Запрограммированные ключи.....	42	Иммобилайзер	
		См.: Иммобилайзер двигателя.....	42
		Индикация времени и даты.....	205
		Информационные дисплеи.....	78
		Общая информация.....	78

# Указатель

Информационные сообщения.....	86	Использование системы	
Коробка передач.....	91	круиз-контроля.....	138
Незакрытая дверь.....	87	Включение системы	
Обслуживание.....	89	круиз-контроля.....	138
Освещение.....	89	Восстановление значения	
Привод на все колеса.....	87	стабилизированной скорости.....	139
Просмотр текущих сообщений.....	86	Выключение системы	
Рулевое управление с усилителем.....	91	круиз-контроля.....	140
Сигнализатор сообщений.....	86	Занесение в память значения	
Символы сообщений и их значения.....	86	стабилизированной скорости.....	138
Система динамической стабилизации		Изменение значения стабилизированной	
(ESP).....	91	скорости.....	138
Система контроля давления воздуха в		Отмена режима стабилизации	
шинах.....	93	скорости.....	139
Система управления без ключа.....	88	Использование системы помощи при	
Информационные сообщения системы		парковке.....	133
ABS		Включение и выключение системы	
См.: Советы по управлению автомобилем		помощи при парковке.....	133
с антиблокировочной системой		Маневрирование с использованием	
тормозов.....	130	системы помощи при парковке.....	134
Информационный центр		Использование телефона - В	
См.: Информационные дисплеи.....	78	комплектацию автомобиля входит:	
Использование iPod.....	265	Навигационная система.....	235
Навигационные блоки на базе CD.....	266	Входящие вызовы.....	236
Навигационные блоки на базе SD.....	267	Вызов абонента.....	235
Радиоприемник Sony.....	265	Изменение "активного" мобильного	
Использование USB-устройства.....	261	телефона.....	236
Навигационные блоки на базе CD.....	263	Отключение звука микрофона.....	236
Навигационные блоки на базе SD.....	264	Приём второго входящего звонка.....	236
Радиоприемник Sony.....	262	Удаление связанного телефона из	
Использование аудиосистемы.....	207	памяти коммуникационной	
Использование голосовых		системы.....	236
команд.....	239	Использование телефона - В	
Голосовые метки.....	239	комплектацию автомобиля не	
Принцип действия системы.....	239	входит: Навигационная	
Использование зимних шин.....	190	система.....	231
Использование камеры заднего		Входящие вызовы.....	233
обзора.....	135	Вызов абонента.....	232
Автомобили с системой помощи при		Изменение "активного" мобильного	
парковке.....	137	телефона.....	234
Активация камеры заднего вида.....	135	Отключение звука микрофона.....	234
Использование дисплея.....	136	Приём второго входящего звонка.....	233
Отключение камеры заднего вида.....	137	Разрыв связи со связанным телефоном	
Использование ремней безопасности		- Радиоприемник Sony.....	235
во время беременности.....	30	Удаление связанного телефона из	
Использование системы		памяти коммуникационной	
динамической стабилизации.....	132	системы.....	235

# Указатель

Использование цепей противоскольжения.....	191
Автомобили с системой динамической стабилизации (ESP).....	191
<b>К</b>	
Камера заднего обзора.....	135
Принципы работы.....	135
Каталитический нейтрализатор.....	123
Управление автомобилем с каталитическим нейтрализатором.....	123
Качество топлива - Бензиновый.....	120
Качество топлива - Дизельный.....	120
Длительное хранение.....	120
Ключи и пульты дистанционного управления.....	32
Кнопка выбора частотного диапазона.....	210
Аудиоблоки Sony / Аудиоблоки Sony с функцией приема цифрового радио.....	210
Все аудиоблоки, кроме аудиоблоков Sony / аудиоблоков Sony с функцией приема цифрового радио.....	210
Кнопка дорожной информации (ТА).....	220
Кнопки настройки радиостанций.....	213
Настройка со сканированием.....	214
Поиск станций.....	213
Ручная настройка.....	213
Функция переключения в режиме цифрового аудиовещания.....	213
Кнопки настройки частот радиостанций.....	210
Колеса и шины.....	178
Общая информация.....	178
Технические характеристики.....	192
Команды аудиоблока.....	239
CD-чейнджер.....	241
Внешние устройства - iPod.....	248
Внешние устройства - USB.....	247
Гнездо подключения внешних устройств.....	246
Проигрыватель CD-дисков.....	239
Радиоприемник.....	243
Команды управления климат-контролем.....	256
Система климат-контроля.....	256
Команды управления навигационной системой.....	255
Команды управления телефоном.....	250
Основные установки.....	255
Создание телефонной книги.....	253
Телефон.....	250
Функции мобильного телефона.....	251
Комплект для ремонта шин.....	184
Использование комплекта для ремонта шин.....	185
Накачивание шины.....	185
Общие сведения.....	184
Проверка давления в шинах.....	187
Коробка передач.....	126
Коробка передач См.: Коробка передач.....	126
Коррекция наклона световых пучков фар.....	55
Рекомендуемые положения регулятора.....	55
Краткое описание аудиоблока.....	200
Крышка лючка заливной горловины.....	121
Заливка топлива из канистры.....	122
Крышки багажного отделения.....	141
Хранение крышки багажного отделения - автомобили, оснащенные комплектом для ремонта шин.....	142
<b>М</b>	
Маршрутный компьютер.....	81
Типы 2 и 3.....	81
Меню аудиоблока.....	215
Меню аудиосистемы.....	208
Аудиоблоки Sony с проигрывателем компакт-дисков / с проигрывателем компакт-дисков и функцией приема цифрового радио и поддержкой технологии Bluetooth.....	210
Меры предосторожности.....	120
Меры предосторожности при движении в холодную погоду.....	150

# Указатель

Места для хранения вещей.....112	Настройка телефона .....229
Места для хранения вещей в передней части пассажирского салона.....112	Категории записей телефонной книги.....229
Отсек под задними сиденьями.....113	Присвоение мобильному телефону статуса активного телефона.....230
Места расположения креплений	Связь коммуникационной системы автомобиля с другим телефоном Bluetooth.....230
ISOFIX.....24	Телефонная книга.....229
Фиксация удерживающего приспособления для детей с помощью верхнего страховочного ремня.....24	Начало работы.....270
Механическая коробка передач.....126	Активация навигационной системы мобильного телефона.....270
Мойка автомобиля	Совместимость коммуникационной системы с различными типами мобильных телефонов.....270
См.: Очистка автомобиля снаружи.....174	Установка микрокарты SD.....270
<b>Н</b>	<b>О</b>
Навигационная система.....270	Обкатка.....150
Напольные коврики.....115	Двигатель.....150
Наружные зеркала заднего вида.....70	Тормозная система и сцепление.....150
Зеркала, складываемые вручную.....70	Шины.....150
Наружные зеркала заднего вида с электроприводом.....70	Обогрев
Наклон зеркального элемента.....70	См.: Органы управления микроклиматом.....94
Наружные зеркала заднего вида с электроприводом складывания.....71	Обслуживание.....162
Настройка Bluetooth .....230	Общая информация.....162
Пользование телефоном.....230	Технические характеристики.....172
Требования к соединению через Bluetooth.....230	Обслуживание шин.....190
Настройка дистанционного управления	Общая информация о радиочастотах.....32
См.: Программирование пульта дистанционного управления.....32	Общий вид моторного отсека - 2.0L Duratorq-TDCi (DW) Дизель.....166
Настройка приема транспортных сообщений .....211	Общий вид моторного отсека - 2.5L Duratec (V15).....164
Активизация приема дорожных сообщений.....211	О данном руководстве.....7
Громкость трансляции дорожных сообщений.....212	Одобрения типа.....272
Переключатель местных/региональных сообщений.....212	RX-42 - декларация соответствия.....272
Прекращение передачи дорожного сообщения.....213	УВЕДОМЛЕНИЕ
Регулировка предварительно заданной громкости.....212	ФСС/ПРОМЫШЛЕННОСТИ КАНАДЫ.....272
	Окна и зеркала.....68
	Окна и зеркала с обогревом.....100
	Электрообогреватель ветрового и заднего стекла.....100
	Электрообогрев наружных зеркал заднего вида.....100

# Указатель

Омыватели ветрового стекла.....	49	Очиститель и омыватели заднего	
Омыватели		стекла.....	50
См.: Стеклоочистители и		Омыватель заднего окна.....	50
стеклоомыватели.....	48	Очистка стекол при включении	
Омыватели фар.....	50	передачи заднего хода.....	50
Органы управления		Прерывистый режим работы.....	50
микrokлиматом.....	94	Очистка автомобиля снаружи.....	174
Принципы работы.....	94	Защита лакокрасочного покрытия	
Органы управления осветительным		кузова.....	174
оборудованием.....	53	Очистка заднего стекла.....	174
Дальний и ближний свет фар.....	53	Очистка фар.....	174
Освещение для безопасного подхода к		Очистка хромированных деталей.....	174
дому (после окончания поездки).....	53	Очистка салона.....	175
Переключатель приборов наружного		Дисплеи на панели приборов,	
освещения.....	53	ЖКИ-дисплеи и дисплеи	
Сигнализация дальним светом		аудиосистемы.....	175
фар.....	53	Задние окна.....	175
Стояночные фонари.....	53	РЕМНИ БЕЗОПАСНОСТИ.....	175
Осветительное оборудование.....	53		
Отключение иммобилайзера		<b>П</b>	
двигателя.....	42	Перевозка груза.....	141
Отключение подушки безопасности		Общая информация.....	141
пассажира.....	30	Перевозка грузов	
Включение фронтальной подушки		См.: Верхние багажники крыши и	
безопасности переднего		кронштейны для различных	
пассажира.....	31	грузов.....	143
Отключение фронтальной подушки		Передние противотуманные	
безопасности переднего		фары.....	54
пассажира.....	31	Персональные настройки.....	83
Управление выключателем подушки		ESP.....	83
безопасности переднего		Выбор языка.....	85
пассажира.....	30	Единицы измерения.....	85
Отключение сигнализации.....	44	Навигационная информация.....	84
Только для Великобритании и		Настройка часов.....	83
Ирландии.....	44	Отключение звуковых сигналов.....	85
Открытие и закрытие		Рулевое управление.....	83
капота.....	163	Экран помощи и навигационная	
Закрытие капота.....	163	информация.....	84
Открытие капота.....	163	Плавкие предохранители.....	153
Отопитель, работающий на топливе		Плафоны внутреннего	
См.: Вспомогательный отопитель.....	100	освещения.....	57
Очистители ветрового стекла.....	48	Лампа подсветки зеркала.....	58
Прерывистый режим работы.....	48	Плафоны местного освещения (для	
Система автоматической работы		чтения).....	58
стеклоочистителя.....	48	Центральный плафон освещения	
		салона.....	57

# Указатель

Повторное воспроизведение дорожек компакт-диска.....	223
6000CD.....	223
Аудиоблоки Sony / Аудиоблоки Sony с функцией приема цифрового радио.....	223
Подголовники.....	105
Регулирование положения подголовников.....	105
Снятие подголовников.....	106
Подключение iPod	
См.: Подключение внешнего устройства.....	260
См.: Подключение внешнего устройства - В комплектацию автомобиля входит: Система Bluetooth .....	261
Подключение MP3	
См.: Подключение внешнего устройства.....	260
См.: Подключение внешнего устройства - В комплектацию автомобиля входит: Система Bluetooth .....	261
Подключение внешнего устройства - В комплектацию автомобиля входит: Система Bluetooth .....	261
Подключение аудиоблока с функциями Bluetooth.....	261
Подключение внешнего устройства.....	260
Подключение.....	260
Подставки для стаканов.....	110
Подносы в спинках сидений.....	110
Подстаканник.....	113
Показ сопроводительной информации из файла MP3.....	224
Проигрывание CD-диска в режиме "text".....	225
Полное открывание/закрывание.....	40
Полное закрывание.....	40
Полное открывание.....	40
Полный привод.....	129
Прекращение воспроизведения компакт-диска.....	225
Аудиоблоки Sony / Аудиоблоки Sony с функцией приема цифрового радио.....	225
Все аудиоблоки, кроме аудиоблоков Sony / аудиоблоков Sony с функцией приема цифрового радио.....	225
Преодоление водной преграды.....	150
Преодоление водной преграды.....	150
Прикуриватель.....	111
Приложения.....	272
Пристегивание ремней безопасности.....	28
Проверка моторного масла.....	169
Доливка.....	169
Проверка уровня масла.....	169
Проверка омывающей жидкости.....	171
Проверка охлаждающей жидкости двигателя.....	169
Доливка.....	170
Проверка уровня охлаждающей жидкости.....	169
Проверка рабочей жидкости усилителя рулевого управления.....	171
Доливка.....	171
Проверка уровня масла	
См.: Проверка моторного масла.....	169
Проверка уровня охлаждающей жидкости	
См.: Проверка охлаждающей жидкости двигателя.....	169
Проверка уровня тормозной жидкости и рабочей жидкости гидропривода сцепления.....	170
Проверка щеток стеклоочистителей.....	51
Программирование пульта дистанционного управления.....	32
Проигрыватель компакт-дисков.....	219
Противотуманные фары — Задние	
См.: Задние противотуманные фонари.....	55
Противотуманные фары — Передние	
См.: Передние противотуманные фары.....	54



# Указатель

Процесс мойки См.: Очистка автомобиля снаружи.....	174
Пуск без помощи ключа.....	116
Включение зажигания.....	116
Запуск двигателя на автомобилях с автоматической коробкой передач.....	116
Запуск двигателя на автомобилях с механической коробкой передач.....	116
Невозможность произвести запуск двигателя.....	117
Остановка двигателя во время движения автомобиля.....	118
Остановка двигателя на неподвижном автомобиле.....	118
Пуск дизельного двигателя.....	117
Пуск двигателя от аккумуляторной батареи другого автомобиля См.: Запуск автомобиля от внешнего источника электропитания.....	176
<b>Р</b>	
Расположение блоков плавких предохранителей.....	153
Блок предохранителей в моторном отсеке.....	153
Блок предохранителей в салоне.....	153
Расход топлива.....	123
Расход топлива См.: Технические характеристики.....	123
Регулировка высоты крепления ремня безопасности.....	29
Регулировка положения рулевого колеса.....	45
Регулятор баланса звука слева/справа / спереди/сзади.....	207
Аудиоблоки Sony / Аудиоблоки Sony с функцией приема цифрового радио.....	207
Все аудиоблоки, кроме аудиоблоков Sony / аудиоблоков Sony с функцией приема цифрового радио.....	207
Регулятор низких/высоких частот.....	207
Аудиоблоки Sony / Аудиоблоки Sony с функцией приема цифрового радио.....	207
Все аудиоблоки, кроме аудиоблоков Sony / аудиоблоков Sony с функцией приема цифрового радио.....	207
Регулятор яркости подсветки панели приборов.....	110
Режим передачи региональных новостей (REG).....	217
Аудиоблоки Sony / Аудиоблоки Sony с функцией приема цифрового радио.....	218
Все аудиоблоки, кроме аудиоблоков Sony / аудиоблоков Sony с функцией приема цифрового радио.....	217
Ремни безопасности См.: Пристегивание ремней безопасности.....	28
Рулевое колесо.....	45
Ручной режим управления микроклиматом.....	95
Быстрый обогрев салона.....	95
Вентилятор салона.....	95
Вентиляция.....	96
Кондиционирование воздуха.....	96
Регулятор распределения потоков воздуха.....	95
Рециркуляция воздуха.....	95
<b>С</b>	
Световое оборудование дневного времени.....	54
Сжатие дорожки компакт-диска.....	222
Аудиоблоки Sony / Аудиоблоки Sony с функцией приема цифрового радио.....	222
Все аудиоблоки, кроме аудиоблоков Sony / аудиоблоков Sony с функцией приема цифрового радио.....	222

# Указатель

Сигнализаторы и индикаторы.....	73	Сиденья с электрической регулируемой.....	107
Индикатор включения задних противотуманных фонарей.....	76	Сиденье с электрорегулировкой по 6 параметрам.....	107
Индикатор включения передних противотуманных фар.....	74	Система динамической стабилизации.....	131
Индикатор включения фар.....	75	Принципы работы.....	131
Индикатор дальнего света фар.....	75	Система кондиционирования воздуха См.: Органы управления микроклиматом.....	94
Индикатор переключения передач.....	76	Система контроля давления в шинах.....	191
Индикатор свечей накаливания.....	75	Перезагрузка системы.....	192
Индикатор системы динамической стабилизации (ESP).....	76	Система определения непристегнутого ремня безопасности.....	29
Индикатор состояния системы круиз-контроля.....	74	Отключение сигнализатора непристегнутого ремня безопасности.....	30
Индикатор усилителя рулевого управления.....	75	Система управления замками без помощи ключа.....	37
Сигнализатор/индикатор тормозной системы.....	73	Блокировка замков.....	38
Сигнализатор незакрытой двери.....	74	Блокировка и разблокировка дверей с помощью пластинчатого ключа.....	40
Сигнализатор неисправности антиблокировочной системы (ABS).....	73	Деактивированные ключи.....	39
Сигнализатор неисправности систем двигателя.....	74	Общие сведения.....	37
Сигнализатор неисправности системы подушек безопасности.....	73	Пассивный ключ.....	38
Сигнализатор неисправности системы электропитания (разряда аккумуляторной батареи).....	75	Разблокировка замков.....	39
Сигнализатор непристегнутого ремня безопасности.....	76	Системы помощи при парковке.....	133
Сигнализатор низкого уровня топлива.....	75	Принципы работы.....	133
Сигнализатор опасности обледенения.....	74	Сканирование дорожки компакт-диска.....	223
Сигнализатор падения давления моторного масла.....	75	6000CD.....	223
Сигнализатор сообщений.....	75	Аудиоблоки Sony / Аудиоблоки Sony с функцией приема цифрового радио.....	223
Указатели поворота.....	74	Словарь символов.....	7
Сигнализация.....	43	Символы используемые в руководстве.....	7
Сидение в правильном положении.....	105	Символы наносимые на узлы автомобиля.....	7
Сиденья.....	105	Снятие фары.....	58
Сиденья с обогревом.....	109	Советы по вождению.....	150
Сиденья с ручной регулировкой.....	106	Советы по управлению автомобилем с антиблокировочной системой тормозов.....	130
Все автомобили.....	106	Солнцезащитные шторки.....	110
		Панорамная крыша.....	110

# Указатель

Состояние после столкновения.....	152
Стеклоочистители и стеклоомыватели.....	48
Стояночный тормоз.....	130
Стояночный тормоз См.: Стояночный тормоз.....	130
<b>Т</b>	
Таблица технических характеристик ламп.....	66
Таблица характеристик плавких предохранителей.....	154
Блок предохранителей в моторном отсеке.....	154
Блок предохранителей в салоне.....	156
Табличка с идентификационным номером автомобиля.....	195
Телефон См.: Использование телефона - В комплектацию автомобиля входит: Навигационная система.....	235
См.: Использование телефона - В комплектацию автомобиля не входит: Навигационная система.....	231
Телефон.....	229
Общая информация.....	229
Технические характеристики См.: Заправочные объемы и технические характеристики.....	196
Топливо и заправка.....	120
Технические характеристики.....	123
Тормоза.....	130
Принципы работы.....	130
Точки крепления багажа.....	141
Точки крепления буксировочного оборудования.....	160
<b>У</b>	
Указатели поворота.....	57
Указатели.....	72
Указатель температуры охлаждающей жидкости двигателя.....	73
Указатель уровня топлива.....	73
Уменьшение звуковых помех (CLIP).....	216
Аудиоблоки Sony / Аудиоблоки Sony с функцией приема цифрового радио.....	216
Все аудиоблоки, кроме аудиоблоков Sony / аудиоблоков Sony с функцией приема цифрового радио.....	216
Управление аудиосистемой.....	45
Настройка (кнопка "Mode").....	46
Поиск.....	46
Регулировка громкости.....	45
Управление скоростью См.: Использование системы круиз-контроля.....	138
Управление скоростью.....	138
Принципы работы.....	138
См.: Управление скоростью.....	138
Управление телефоном.....	231
Система дистанционного управления.....	231
Ускоренный переход вперед/назад.....	221
Аудиоблоки Sony / Аудиоблоки Sony с функцией приема цифрового радио.....	221
Все аудиоблоки, кроме аудиоблоков Sony / аудиоблоков Sony с функцией приема цифрового радио.....	221
Установка детского сиденья.....	20
.....	20
Установка часов аудиосистемы и ввод даты.....	205
6000CD.....	205
Аудиоблоки Sony / Аудиоблоки Sony с функцией приема цифрового радио.....	205
Устранение мелких повреждений лакокрасочного покрытия.....	175
Устранение неполадок в работе аудиосистемы.....	227
Уход за автомобилем.....	174
<b>Ф</b>	
Фильтр твердых частиц.....	118
Регенерация.....	118
Функции безопасности.....	203

# Указатель

Функции обеспечения комфорта.....110

## Ц

Цифровая обработка сигнала  
(DSP).....215  
DSP-эквайзер.....215  
Изменение параметров системы  
DSP.....215  
Использование системы DSP.....215

## Ш

Шар сцепного устройства.....146  
Движение с прицепом.....148  
Закрепление буксирного крюка.....147  
Обслуживание.....149  
Разблокировка механизма буксирного  
крюка.....147  
Снятие буксирного крюка.....148  
Шины дополнительного источника  
питания  
См.: Запуск автомобиля от внешнего  
источника электропитания.....176

Шины  
См.: Колеса и шины.....178

## Щ

Щиток приборов.....72  
Щуп для проверки моторного масла  
- 2.0L Duratorq-TDCi (DW)  
Дизель.....168  
Щуп для проверки моторного масла  
- 2.5L Duratec (V15).....168

## Э

Эвакуация автомобиля.....160  
Электрические замки дверей  
См.: Блокировка и разблокировка  
замков.....34

Электрические  
стеклоподъемники.....68  
Автоматическое открывание и  
закрывание окон.....68  
Восстановление настроек памяти  
электрических  
стеклоподъемников.....69  
Выключатель стеклоподъемников  
задних дверей (защита от  
открывания окон детьми).....68  
Переключатели на двери  
водителя.....68  
Полное открывание/ закрывание.....68  
Функция защиты от заземления  
пальцев, рук и т. п.....69  
Электромагнитная  
совместимость.....273  
Электронное устройство  
автоматической оплаты  
проезда.....114



(CG3542ru)