

РУКОВОДСТВО ПО ЭКСПЛУАТАЦИИ

Fusion



Информация для заправочной станции

Открытие капота. Потяните за рычаг открывания капота, находящийся в левой нише для ног.

Открытие лючка заливной горловины топливного бака. Поверните ключ по часовой стрелке и отойдите лючок. Снимите крышку.

Вы можете вписать ниже в пустые графы данные, относящиеся к вашему автомобилю, чтобы иметь их под рукой во время дозаправки. Требуемые данные можно найти в разделе *“Объемы заполнения и технические характеристики”*.

Топливо

Емкость топливного бака: 45 литров.

Неэтилированный бензин (октановое число 95)

Также можно пользоваться неэтилированным бензином, имеющим октановое число 98.

Дизельное топливо

Используйте только топливо, соответствующее спецификации EN590. Не используйте RME (дизельное биотопливо).

Давление в шинах

Измеренное в холодном состоянии, бар.

Нормальная нагрузка – до 3 человек

Передние Задние

Моторное масло

Никогда не заливайте масло выше выше отметки “MAX”.

Уровень вязкости

Типоразмер шин

Полная нагрузка – более 3 человек

Передние Задние



Паспорт аудиосистемы

Тип установленного блока:

Модель 2500 Модель 4500

Модель 3500 Модель 6006

ШТАМП ДИЛЕРА

© Авторские права зарегистрированы в Великобритании,
2003 г.

**ПРИКЛЕЙТЕ ЗДЕСЬ ЯРЛЫК С КЛЮЧЕВЫМ
КОДОМ/СЕРИЙНЫМ НОМЕРОМ
РАДИОПРИЕМНИКА**

KEYCODE
•••••



Ключевой код аудиосистемы

КЛЮЧЕВОЙ КОД РАДИОПРИЕМНИКА

<input type="text"/>	<input type="text"/>	<input type="text"/>	<input type="text"/>
----------------------	----------------------	----------------------	----------------------

KEYCODE
•••••



Паспорт аудиосистемы

Эта карточка окажется исключительно полезной, если аудиосистема Ford будет украдена.

Используйте специально отведенную графу для записи реквизитов ключевого кода и храните карточку в бумажнике.

Храните вторую часть карточки дома вместе с другими документами на автомобиль.

Заполните и отсоедините эту карточку и храните ее в безопасном месте, вне автомобиля.

Всегда запирайте автомобиль и прячьте ценные предметы, чтобы они не привлекали внимание потенциальных воров.

Вы можете приобрести у обслуживающего вас местного дилера противоугонные системы, предназначенные для защиты автомобиля.

Если ваш автомобиль был взломан, незамедлительно сообщите об этом в милицию. Не дотрагивайтесь ни до каких предметов без разрешения сотрудников милиции.

Иллюстрации, техническая информация, данные и описания, включенные в эту публикацию, являлись верными на момент поступления в печать. Мы оставляем за собой право внесения любых изменений, отвечающих целям постоянного развития и совершенствования.

Это издание не может быть размножено, перепечатано, занесено в систему обработки информации или переслано при помощи электронных, механических, фотографических или прочих средств, а также сохранено в форме записи, переведено на другой язык, отредактировано, изменено или дополнено без предварительного письменного разрешения Ford-Werke Aktiengesellschaft. Такие же условия распространяются на разделы этого руководства и их применение в других публикациях.

Хотя была проявлена должная забота о том, чтобы эта публикация была по возможности полной и точной, в нее могут быть внесены дополнительные изменения.

В этом издании описаны опции и варианты отделки, доступные для ассортимента моделей автомобилей Ford в каждой европейской стране. Поэтому некоторые из описаний могут не относиться конкретно к вашему автомобилю.

Важно: Фирменные запчасти и аксессуары Ford разработаны специально для автомобилей компании Ford. Эти изделия предназначены для вашего автомобиля Ford.

Мы хотели бы подчеркнуть, что другие запчасти и аксессуары не проходят проверку и утверждение специалистами компании Ford. Несмотря на непрерывный контроль за рынком товаров, мы не можем гарантировать пригодность таких изделий. Компания Ford не несет ответственности за любой ущерб, обусловленный применением таких изделий.

© Авторские права 2003 г.

Издатель: Ford-Werke Aktiengesellschaft, Ford Customer Service Division

Код # CG3441ru 06/2003

Напечатано на бумаге без содержания хлора (TCF).

Содержание

Введение	4
Предисловие	4
Безопасность и охрана окружающей среды	5
Обкатка	7
Панель приборов	10
Предупреждающие и контрольные лампы	12
Приборы	22
Органы управления микроклиматом	28
Отопление и вентиляция	28
Воздушное кондиционирование	34
Осветительное оборудование	39
Фары	39
Коррекция наклона света фар	41
Указатели поворота	43
Лампы освещения салона	44
Органы управления	46
Регулировка рулевого колеса	46
Органы управления стеклоочистителями/стеклоомывателями	47
Обогрев стекла (стекол)	53
Зеркала	55
Люк крыши	57
Окна с электроприводом стеклоподъемников	59
Замки (система безопасности)	63
Ключи	63
Замки	64
Радиочастотное дистанционное управление	70
Система противоугонной сигнализации	79

Содержание

Сиденья и вспомогательные удерживающие приспособления 81

Сиденья	81
Подголовники	84
Подушки безопасности	95
Удерживающие приспособления для детей	105

Развлекательные системы 110

Аудиосистема 2500	111
Аудиосистема 3500	111
Аудиосистема 4500	112
Аудиосистема 6006	112
Паспорт аудиосистемы	273

Вождение 144

Система тормозов	144
Электронная система курсовой устойчивости (ESP)	147
Рулевое управление	151
Запуск двигателя	152
Работа коробки передач	156
Коробка передач Durashift EST	157
Загрузка автомобиля	166
Буксировка прицепа	169
Датчик дистанции парковки	179

Экстренные ситуации на дороге 181

Кнопка аварийной световой сигнализации	181
Аварийный выключатель топливного насоса	182
Замена ламп	184
Плавкие предохранители и реле	194
Замена колеса	201
Запуск двигателя с помощью соединительных проводов	211
Буксировка автомобиля	214

Очистка 218

Как вымыть автомобиль	218
Защита днища кузова	220

Содержание

Профилактика и уход	223
Обслуживание	223
График профилактического обслуживания	224
Открывание капота	225
Моторное отделение	227
Моторное масло	229
Рабочая жидкость системы тормозов/сцепления	231
Охлаждающая жидкость	232
Рабочая жидкость усилителя рулевого управления	233
Аккумулятор	234
Рабочая жидкость стеклоомывателя	235
Шины	237
Объемы заполнения и технические характеристики	238
Идентификационные номера	238
Топливо	239
Технические характеристики двигателя	241
Расход топлива	242
Моторное масло	243
Рабочие жидкости автомобиля	244
Масса автомобиля	246
Основные размеры автомобиля	253
Аксессуары	259
Предметный указатель	262
Информация для заправочной станции	272

Введение

ПРЕДИСЛОВИЕ

Примите наши поздравления с приобретением нового автомобиля Ford. Пожалуйста, внимательно изучите свой автомобиль при помощи этого руководства. Чем больше вы будете знать и понимать свой автомобиль, тем выше окажутся надежность и экономичность эксплуатации и удовольствие, получаемое от управления автомобилем.

- Это **“Руководство по эксплуатации”** познакомит вас с тем, как обращаться с автомобилем, и даст рекомендации по общему уходу и управлению автомобилем.

В руководстве описаны все опции и варианты модели, доступные в каждой европейской стране, поэтому некоторые из описаний могут не относиться к вашему автомобилю. Более того, из-за определенной периодичности публикаций здесь могут быть описаны опции, еще не ставшие общедоступными.

- **“Сервисная книжка”** - документ, в котором регистрируются сведения о пройденном обслуживании и ведется учет осмотров кузова и лакокрасочного покрытия.
- **“Руководство по гарантиям и обслуживанию”** содержит сведения о различных гарантийных обязательствах компании **Ford** и о программе обслуживания компании **Ford**.
- Мультимедийная DVD-система, навигационные системы и телематическое оборудование описаны в отдельных руководствах.

Регулярное обслуживание позволит повысить как эксплуатационные характеристики, так и стоимость автомобиля при перепродаже. Дилеры компании Ford - более 7 000 фирм, работающих во всех европейских странах и имеющих профессиональный опыт обслуживания, - готовы прийти к вам на помощь.

Прошедшие профессиональную подготовку сотрудники дилерских фирм обладают самой высокой квалификацией, необходимой для правильного и качественного обслуживания вашего автомобиля. Кроме этого, в их распоряжении имеется широкий спектр специальных инструментов и оборудования, непосредственно разработанных для обслуживания автомобилей Ford.



При перепродаже автомобиля обязательно передайте новому владельцу **“Руководство по эксплуатации”**. Оно является неотъемлемой принадлежностью автомобиля.

для ВАШЕЙ БЕЗОПАСНОСТИ И ОХРАНЫ ОКРУЖАЮЩЕЙ СРЕДЫ



Символы-предупреждения, встречающиеся в этом руководстве

Каким образом вы можете уменьшить риск травм и предотвратить тот ущерб, который может быть причинен другим людям, вашему автомобилю и его оборудованию? Ответы на подобные вопросы даны в тексте этого руководства в разделах комментариев, выделенных треугольными символами-предупреждениями. Такие рекомендации необходимо прочитать и соблюдать.

Примечание:

Важная информация также дана в разделах, выделенных словом “**Примечание**”. Важно, чтобы вы прочитали такие примечания и поняли их смысл.



Символы-предупреждения на вашем автомобиле



Если вы увидите такой символ, обязательно ознакомьтесь с применимым разделом руководства до начала обслуживания или регулировки соответствующего элемента.

Охрана окружающей среды



Все мы должны вносить свой вклад в охрану окружающей среды. Правильная эксплуатация автомобиля и применение разрешенных способов утилизации чистящих и смазочных средств являются немаловажными моментами на пути достижения этой цели. Разделы руководства, относящиеся к вопросам охраны окружающей среды, выделены символом с изображением дерева.

Введение

Защитные приспособления, обеспечивающие дополнительную безопасность

Полностью исключить риск телесных повреждений при дорожно-транспортных происшествиях невозможно, однако при помощи современных технологий его можно уменьшить.

В частности, в дополнение к передним и задним зонам поглощения ударов в вашем автомобиле также предусмотрены **зоны защиты от боковых ударов**, расположенные в боковых дверях. В зависимости от варианта модели предусмотрены **боковые подушки безопасности**, встроенные в передние сиденья, и **верхние боковые подушки безопасности**, встроенные в обшивку крыши, которые обеспечивают дополнительную защиту в случае бокового столкновения.

Усовершенствованная удерживающая система, оснащенная **двухступенчатыми подушками безопасности**, обеспечивает защиту в случае лобового столкновения. **Безопасные сиденья** предотвращают выскальзывание туловища из-под ремня безопасности. Для защиты от травм ног и стоп в вашем автомобиле предусмотрены **убирающиеся педали**. Эти системы предназначены для снижения риска травм.

Для того чтобы реальная потребность в таких системах защиты никогда не возникала, управляя автомобилем, соблюдайте осторожность и не отвлекайтесь.



Пожалуйста, прочитайте раздел **“Подушки безопасности”** на стр. 95 и далее. Нарушение правил использования подушек безопасности может привести к травмам.



Высокая опасность! Если напротив сиденья установлена **действующая** подушка безопасности, не устанавливайте на это сиденье удерживающие приспособления для детей.

Это сопряжено с риском гибели или значительной травмы при раздувании подушки безопасности.

Для обеспечения максимальной безопасности детей используйте подходящие удерживающие приспособления, установленные на задних сиденьях.

Безопасность, обеспечиваемая электронными приборами

Для обеспечения вашей безопасности автомобиль оснащен сложными электронными приборами.



При пользовании другими электронными приборами (например, мобильным телефоном без наружной антенны) могут возникать электромагнитные поля, способные нарушать работу электронных приборов автомобиля. Поэтому следует соблюдать инструкции производителей такого оборудования и применимые местные нормы и правила.



Аварийный выключатель системы впрыскивания топлива

(только автомобили с бензиновыми двигателями)
В случае аварии аварийный выключатель автоматически отключает подачу топлива в двигатель. Выключатель также может сработать из-за внезапной вибрации (например, из-за удара при парковке). Инструкции по переустановке выключателя даны на стр. 182.

ОБКАТКА

Какие-либо специальные правила обкатки вашего автомобиля не предусмотрены. На протяжении первых 1500 км следует воздерживаться только от чрезмерно высоких скоростей. Своевременно переключайте передачи и избегайте больших нагрузок на двигатель. Это необходимо для обеспечения правильной приработки движущихся деталей.

Требуемая дистанция обкатки новых шин составляет приблизительно 500 км. В этот период автомобиль может демонстрировать различные динамические характеристики. Поэтому на протяжении первых 500 км следует воздерживаться от чрезмерно высоких скоростей.

По возможности на протяжении первых 150 км при поездках в черте города или 1500 км движения по автомагистралям следует избегать сильной нагрузки на тормоза.

После того как будут пройдены первые 1500 км, вы можете постепенно повышать нагрузку на автомобиль вплоть до максимально разрешенных скоростей.



Избегайте высоких оборотов двигателя. Этим вы защитите двигатель, снизите расход топлива, уменьшите уровень шумов, сопровождающих работу двигателя, и частично устраните вредное воздействие на окружающую среду.

Желаем вам безопасных и приятных поездок на вашем новом автомобиле Ford.

Введение

Глоссарий автомобильных символов

Ниже приведен ряд символов, которые могут быть изображены на вашем автомобиле.

Обратитесь к “Руководству по эксплуатации”	
Предупреждающий символ	
Аварийная световая сигнализация	
Ремень безопасности	
Подушка безопасности	
Боковая подушка безопасности	
Контрольная лампа дезактивизации подушки безопасности	OFF 
Предупреждение о запрете установки удерживающих приспособлений для детей	
Безопасные замки дверей (с блокировкой от случайного открывания ребенком)	
Система тормозов	
Антиблокировочная система тормозов (АБС)	
Электронная система курсовой устойчивости (ESP)	
Тормозная жидкость без содержания фракций нефти	

Глоссарий автомобильных символов

Осветительное оборудование	
Передние противотуманные фары	
Обогрев лобового стекла	
Обогрев заднего стекла	
Окна с электроприводом стеклоподъемников	
Топливо	
Двигатель	
Температура охлаждающей жидкости двигателя	
Моторное масло	
Коробка передач Durashift EST	
Аккумулятор	
Аккумуляторная кислота	
Взрывоопасный газ	
Не допускается курение, присутствие открытого огня и искр	

Панель приборов

Стр. 41

Коррекция наклона
света фар

Стр. 52

Открытие
багажного отделения

Стр. 43

Указатели поворота/
дальний свет фар

Стр. 12–27

Щиток приборов

Стр. 47

Звуковой сигнал

Стр. 47–49

Рычаг
стеклоочистителей

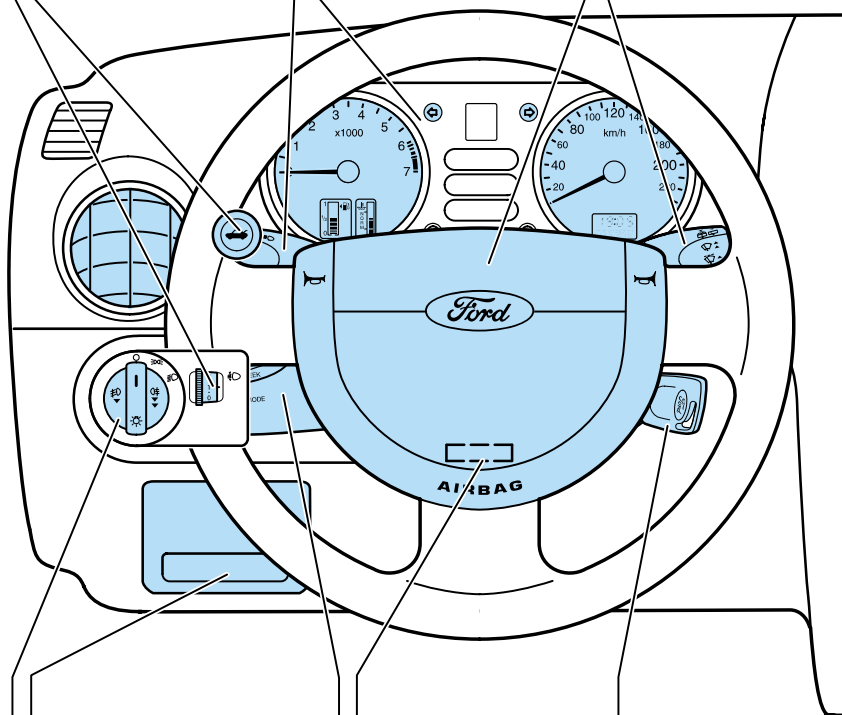

Стр. 168

Багажный отсек

Стр. 39–40

Лампы наружного
освещения, передние
противотуманные фары,
задние противотуманные
фонари

Стр. 46

Регулировка рулевого
колеса

Стр. 50–51

Дистанционное
управление
аудиосистемой

Стр. 151

Переключатель
зажигания

Панель приборов

Стр. 30–31
Дефлекторы
системы
вентиляции

Стр. 168
Передний
багажный отсек

Внешний вид и расположение отдельных элементов в автомобилях определенных модификаций могут отличаться от показанных здесь. Однако ссылки на страницы этого руководства остаются в силе.

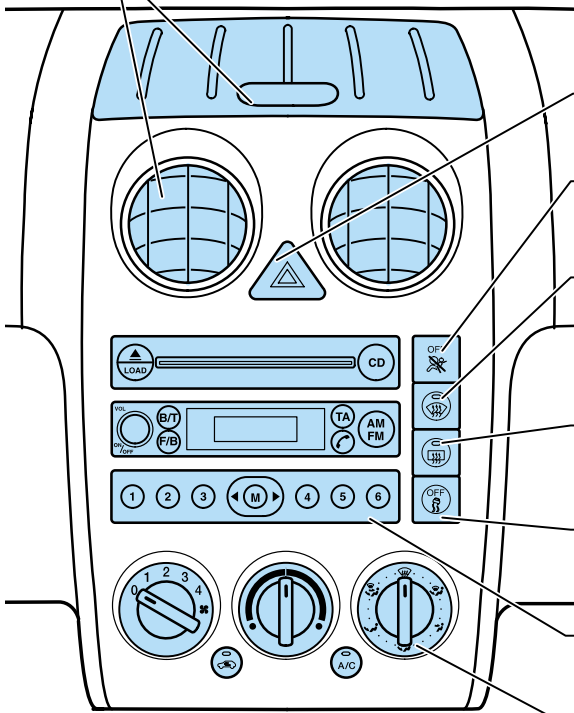

Стр. 53
Кнопка аварийной
световой сигнализации

Стр. 53, 103
Контрольная лампа
деактивизации подушки
безопасности

Стр. 53
Обогрев лобового
стекла

Стр. 54
Обогрев заднего стекла

Стр. 54, 147
Электронная система
курсовой
устойчивости (ESP)

Стр. 110-143
Аудиосистема

Стр. 28–38
Отопление/вентиляция/
воздушное
кондиционирование

Панель приборов

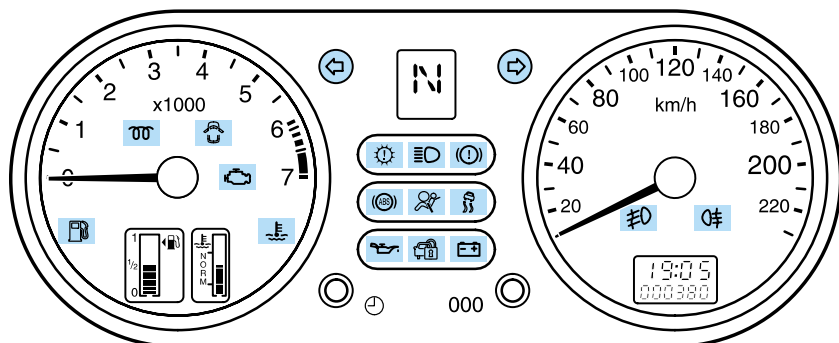

1-й вариант

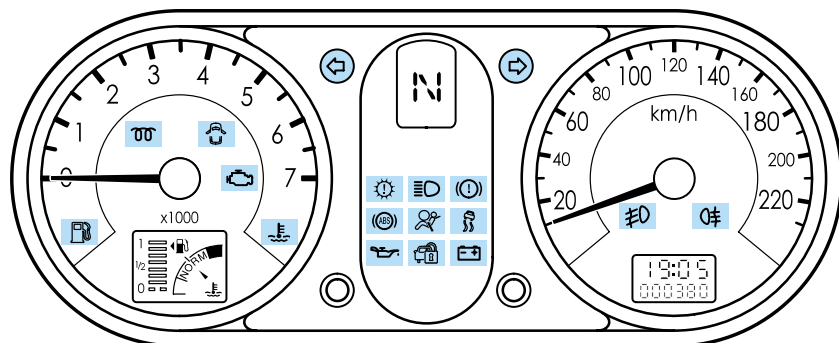

2-й вариант

ПРЕДУПРЕЖДАЮЩИЕ И КОНТРОЛЬНЫЕ ЛАМПЫ

Существуют различные варианты конструкции щитка приборов. На следующих страницах описаны отдельные органы управления, предупреждающие и контрольные лампы.

Контрольная лампа низкого уровня топлива

Если эта контрольная лампа загорается, как можно скорее дозаправьте автомобиль. Пожалуйста, также обратитесь к разделу “Указатель уровня топлива” на стр. 22.



Панель приборов

Контрольная лампа неполного закрывания дверей

Эта контрольная лампа загорается при включении зажигания и продолжает гореть, если любая из дверей или багажное отделение закрыты неправильно.



Контрольная лампа проверки двигателя

Эта контрольная лампа загорается при включении зажигания и должна погаснуть в момент запуска двигателя.

Если эта контрольная лампа загорается, когда двигатель работает, это указывает на наличие неисправности. Состояние двигателя должно быть как можно скорее проверено квалифицированным специалистом. Рекомендуется обращаться в авторизованные сервис-центры компании Ford.

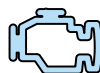

Если эта контрольная лампа **мигает** во время движения, **немедленно сбросьте скорость**. Если контрольная лампа продолжает мигать, избегайте быстрого набора скорости и высоких оборотов двигателя. Состояние автомобиля должно быть незамедлительно проверено квалифицированным специалистом. Рекомендуется обращаться в авторизованные сервис-центры компании Ford.

Панель приборов

Контрольная лампа температуры

Если эта контрольная лампа мигает, это указывает на перегрев двигателя. Немедленно прекратите движение и выключите зажигание. Определите причину возникновения этого состояния после того, как двигатель остынет. Пожалуйста, также обратитесь к разделу “Указатель температуры” на стр. 24.



В определенных условиях вентилятор системы охлаждения может продолжать работать в течение нескольких минут после выключения двигателя. Это вполне нормально.

Внимательно следите за тем, чтобы пальцы или детали одежды, например галстуки или шарфы, не попадали под лопасти вентилятора.



Никогда не снимайте крышку бачка с охлаждающей жидкостью, когда двигатель прогрет, поскольку это может привести к ожогам. Не запускайте двигатель до тех пор, пока неисправность не будет устранена.

Контрольная лампа указателей поворота

Эта контрольная лампа мигает во время работы указателей поворота. Внезапное увеличение частоты мигания указывает на перегорание одной из ламп наружных указателей поворота.

Если ваш автомобиль укомплектован установленным на предприятии-изготовителе или фирменным буксировочным оборудованием компании Ford, эта контрольная лампа также предупреждает о перегорании ламп указателей поворота прицепа.

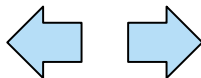

Панель приборов

Предупреждающее сообщение системы электронного управления акселератором (EAC)

Появление этого сообщения во время движения указывает на наличие неисправности. Автомобиль остается управляемым, однако вам следует как можно скорее обратиться к квалифицированному специалисту для проверки системы. Рекомендуется обращаться в авторизованные сервис-центры компании Ford.

Если мощность двигателя падает, автомобиль сохраняет способность безопасно двигаться со скоростью 30 км/ч максимум. Состояние автомобиля должно быть незамедлительно проверено квалифицированным специалистом. Рекомендуется обращаться в авторизованные сервис-центры компании Ford.

Примечание: Это предупреждающее сообщение может быть выдано, если двигатель не запускается, например, в случае разрядки аккумулятора. В обычных обстоятельствах сообщение о неисправности исчезает после восстановления уровня зарядки аккумулятора.



Контрольная лампа свечей подогрева (только дизельные двигатели)



Эта контрольная лампа загорается при включении зажигания, если для поддержки запуска двигателя требуется предварительный подогрев свечами подогрева. Не запускайте двигатель, пока эта контрольная лампа не погаснет.

Панель приборов

Контрольная лампа коробки передач Durashift EST



При включении зажигания (положение II) эта контрольная лампа загорается на короткое время, подтверждая работоспособность системы.

Если эта контрольная лампа загорается во время движения, это указывает на возникновение неисправности. Состояние системы должно быть проверено квалифицированным специалистом. Рекомендуется обращаться в авторизованные сервис-центры компании Ford.

Контрольная лампа дальнего света фар



Эта контрольная лампа загорается во время работы фар в режиме дальнего света или при использовании сигнализации светом фар.

Контрольная лампа системы тормозов



При включении зажигания (положение II) эта контрольная лампа загорается на короткое время, подтверждая работоспособность системы.

Контрольная лампа продолжает гореть, если задействован стояночный тормоз. Если эта контрольная лампа загорается после освобождения стояночного тормоза, это указывает на низкий уровень тормозной жидкости.



Немедленно долейте тормозную жидкость, чтобы довести ее уровень до отметки **“MAX”**. Состояние системы должно быть проверено квалифицированным специалистом. Рекомендуется обращаться в авторизованные сервис-центры компании Ford. Включение этой контрольной лампы во время движения указывает на выход из строя одного из контуров системы тормозов. При этом второй тормозной контур продолжает работать. Пока неисправность не будет устранена, управляйте автомобилем с осторожностью и избегайте высоких скоростей. Перед продолжением поездок система тормозов должна быть проверена квалифицированным специалистом.



Вам потребуется прикладывать больше усилий при торможении и учитывать увеличение тормозного пути.

Панель приборов

Контрольная лампа АБС

При включении зажигания (положение II) эта контрольная лампа загорается на короткое время, подтверждая работоспособность системы.

Если эта контрольная лампа загорается во время движения, это указывает на возникновение неисправности. Состояние системы должно быть проверено квалифицированным специалистом. Рекомендуется обращаться в авторизованные сервис-центры компании Ford.

При этом будет поддерживаться обычное торможение (без АБС).

Важные рекомендации по эксплуатации системы АБС даны в разделе “Система тормозов” на стр. 144 и далее.



Контрольные лампы системы тормозов и АБС

Если **обе** контрольные лампы загораются одновременно во время движения, **остановите автомобиль** на ближайшем безопасном участке дороги. Перед продолжением поездки система тормозов должна быть проверена квалифицированным специалистом. Рекомендуется обращаться в авторизованные сервис-центры компании Ford.



Снижайте скорость постепенно. Тормозите с большой осторожностью.

Избегайте резких нажатий на педаль тормоза.

Контрольная лампа подушек безопасности/натяжителей ремней безопасности



При включении зажигания (положение II) эта контрольная лампа загорается на короткое время, подтверждая работоспособность системы.

Если эта контрольная лампа загорается во время движения, это указывает на возникновение неисправности. Состояние системы должно быть как можно скорее проверено квалифицированным специалистом. Рекомендуется обращаться в авторизованные сервис-центры компании Ford.

Пожалуйста, обратитесь за дополнительной информацией к разделу “*Подушки безопасности*” на стр. 95 и далее.

Контрольная лампа электронной системы курсовой устойчивости (ESP)



При включении зажигания (положение II) эта контрольная лампа загорается на короткое время, подтверждая работоспособность системы.

Мигание этой контрольной лампы во время движения указывает на то, что система активизирована.

Если эта контрольная лампа не загорается после включения зажигания или постоянно горит во время движения, это указывает на возникновение неисправности (если система не была отключена вручную – в такой ситуации контрольная лампа также горит). При возникновении неисправностей происходит отключение системы. Состояние системы должно быть проверено квалифицированным специалистом. Рекомендуется обращаться в авторизованные сервис-центры компании Ford.

За дополнительной информацией обратитесь к разделам “*Переключатель электронной системы курсовой устойчивости (ESP)*” на стр. 54 и “*Электронная система курсовой устойчивости (ESP)*” на стр. 147 и далее.

Панель приборов

Контрольная лампа давления масла



Эта контрольная лампа загорается при включении зажигания и должна погаснуть в момент запуска двигателя.

Если эта контрольная лампа продолжает гореть после запуска двигателя или загорается во время движения, немедленно остановитесь, заглушите двигатель и проверьте уровень моторного масла.

Если уровень масла низкий, тотчас же долейте масло до требуемого уровня.



Не возобновляйте поездку, если уровень масла в норме. Возможно в системе смазки двигателя присутствует неисправность, которая может привести к повреждению двигателя. Состояние двигателя должно быть проверено квалифицированным специалистом. Рекомендуется обращаться в авторизованные сервис-центры компании Ford.

Контрольная лампа системы иммобилизации двигателя



Эта контрольная лампа мигает, если активирована система иммобилизации двигателя. Пожалуйста, обратитесь за дополнительной информацией к разделу “Система иммобилизации двигателя” на стр. 75 и далее.

Панель приборов

Контрольная лампа зажигания



Эта контрольная лампа загорается при включении зажигания и должна погаснуть в момент запуска двигателя.

Если эта контрольная лампа не погаснет или загорится во время движения, отключите все вспомогательное электрооборудование и немедленно направьтесь к ближайшему квалифицированному специалисту. Рекомендуется обращаться в авторизованные сервис-центры компании Ford.

Пожалуйста, обратитесь за дополнительной информацией к разделу “*Запуск двигателя*” на стр. 152 и далее.

Контрольная лампа передних противотуманных фар



Эта контрольная лампа горит, если включены передние противотуманные фары. Пожалуйста, обратитесь за дополнительной информацией к разделу “*Переключатель ламп наружного освещения*” на стр. 40.

Контрольная лампа заднего противотуманного фонаря



Эта контрольная лампа горит, если включен задний противотуманный фонарь. Пожалуйста, обратитесь за дополнительной информацией к разделу “*Переключатель ламп наружного освещения*” на стр. 40.



Задние противотуманные фонари следует включать только в условиях ограниченной видимости (менее 50 м) и запрещается включать во время дождя или снегопада.

Панель приборов

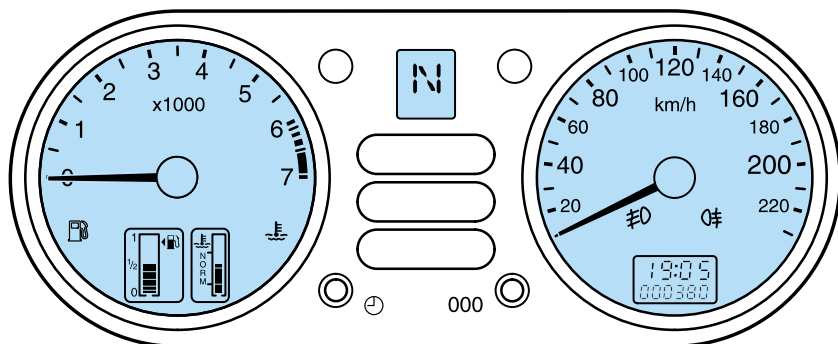

1-й вариант

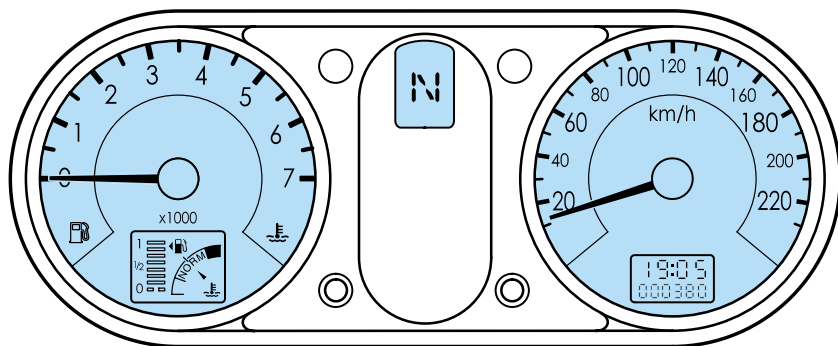

2-й вариант

ПРИБОРЫ

Указатель уровня топлива

Если загорается контрольная лампа низкого уровня топлива, как можно скорее дозаправьте автомобиль.



Панель приборов

Стрелка, изображенная рядом с символом топливного насоса, показывает, на какой стороне автомобиля расположена крышка заливной горловины топливного бака.

Объем топлива, необходимый для заполнения топливного бака, может быть меньше, чем номинальная емкость бака, поскольку в баке всегда остается небольшое количество топлива.

Для гарантии правильной переустановки указателя уровня топлива выключайте зажигание (положение **0**) во время дозаправки или не менее чем на 5 секунд непосредственно после дозаправки.

После полной дозаправки топливного бака стрелка указателя перемещается из положения, соответствующего полному объему, только после того как автомобиль преодолет определенное расстояние.

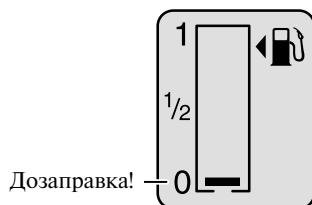

1-й вариант

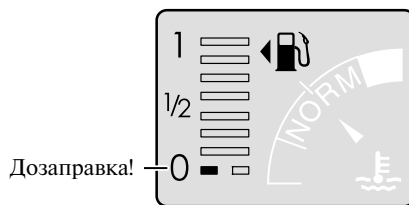

2-й вариант

Панель приборов

Указатель температуры

1-й вариант

Этот указатель показывает температуру охлаждающей жидкости двигателя. При нормальной рабочей температуре указатель остается в границах центральной зоны.

Если указатель перемещается в верхнюю зону и/или мигает контрольная лампа температуры, это указывает на перегрев двигателя. Выключите зажигание и определите причину возникновения этого состояния после того, как двигатель остынет.

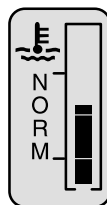

2-й вариант

Этот указатель показывает температуру охлаждающей жидкости двигателя. При нормальной рабочей температуре стрелка остается в границах центральной зоны.

Если стрелка перемещается в черную зону и/или мигает контрольная лампа температуры, это указывает на перегрев двигателя. Выключите зажигание и определите причину возникновения этого состояния после того, как двигатель остынет.

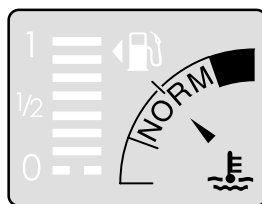

В определенных условиях вентилятор системы охлаждения может продолжать работать в течение нескольких минут после выключения двигателя. Это вполне нормально.

Внимательно следите за тем, чтобы пальцы или детали одежды, например, галстуки или шарфы, не попадали под лопасти вентилятора.



Не снимайте крышку бачка с охлаждающей жидкостью, когда двигатель прогрет, поскольку это может привести к ожогам. Не запускайте двигатель до тех пор, пока неисправность не будет устранена.

Панель приборов

Тахометр

Тахометр показывает частоту вращения коленчатого вала двигателя в оборотах в минуту. Максимально допустимые значения частоты оборотов для каждого варианта двигателя указаны в таблице *“Технические характеристики двигателя”* на стр. 241 и далее.

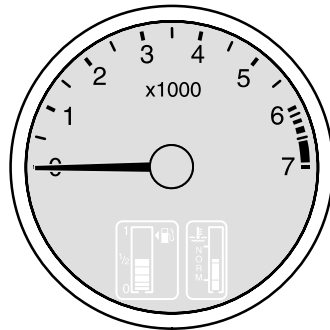

Спидометр

Спидометр показывает текущую скорость движения автомобиля.

Примечание: Типоразмер установленных шин влияет на работу спидометра автомобиля. При установке шин, которые по размеру (диаметру, но не ширине) отличаются от шин, установленных на предприятии-изготовителе, обратитесь к квалифицированному специалисту для перепрограммирования системы управления двигателем. Рекомендуется обращаться в авторизованные сервис-центры компании Ford. Если система управления двигателем не будет перепрограммирована, возможно, спидометр не будет показывать истинную скорость движения.

Одометр/Счетчик суточного пробега

Одометр регистрирует общий пробег автомобиля.

Счетчик суточного пробега может регистрировать величину пробега во время отдельных поездок.

Для переключения между дисплеями одометра и счетчика суточного пробега нажмите и быстро отпустите кнопку переключения/обнуления на щитке приборов.

Для переустановки нажмите и удерживайте кнопку переключения режимов/переустановки на щитке приборов, предварительно выбрав режим счетчика суточного пробега.

Спидометр

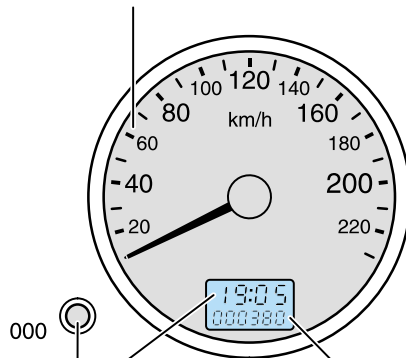

000

Одометр/счетчик суточного пробега

Цифровые часы

Кнопка переключения/обнуления

Панель приборов

Дисплей переключения передач

При включении зажигания (положение II) на короткое время загораются все сегменты дисплея переключения передач.



Индикация на дисплее показывает, какая передача выбрана в данный момент.



Если выбран автоматический режим, на дисплее появляется обозначение "Auto".

Мигающий символ передачи обозначает передачу, которая выбрана, но не задействована. Могут потребоваться дополнительные действия со стороны водителя.



За дополнительной информацией обратитесь к разделам "Автомобили с коробкой передач Durashift EST" на стр. 155 и "Коробка передач Durashift EST" на стр. 157 и далее.

Панель приборов

Цифровые часы

1-й вариант

Для переключения между 12- и 24-часовым форматом времени сначала переведите ключ зажигания в положение II.

Затем переведите ключ зажигания в положение I и нажмите на левую кнопку.

Для того чтобы настроить время, переведите ключ зажигания в положение II.

Для перевода минут нажмите и быстро отпустите левую кнопку. При каждом нажатии происходит перевод времени на одну минуту вперед.

Для быстрого перевода удерживайте кнопку нажатой.

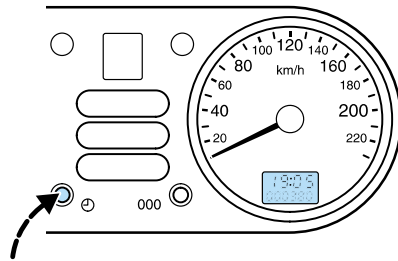

2-й вариант

Для переключения между 12- и 24-часовым форматом времени нажмите и быстро отпустите левую кнопку на щитке приборов.

Для настройки времени нажмите и удерживайте левую кнопку. Обозначение времени на дисплее начнет мигать.

Когда начнут мигать цифры, обозначающие время, нажмите и быстро отпустите правую кнопку для настройки часов. Для быстрого перевода часов нажмите и удерживайте правую кнопку.

Для настройки минут снова нажмите и удерживайте левую кнопку. Выполните такие же действия, как при настройке часов.

Режим настройки отключается через 5 секунд после отпускания кнопки.

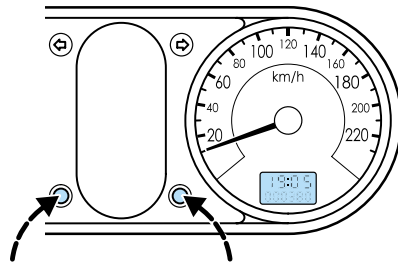

Органы управления микроклиматом

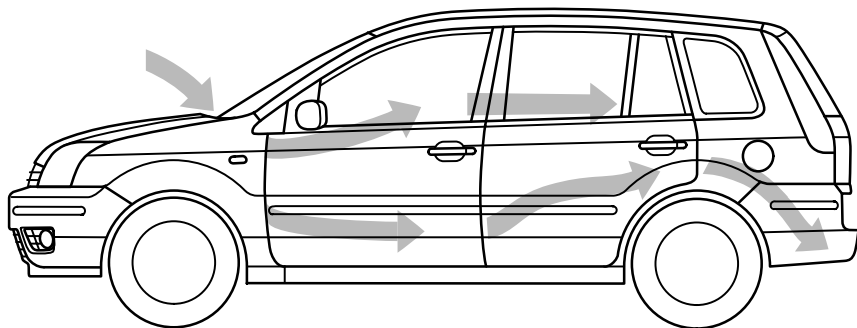

ОТОПЛЕНИЕ И ВЕНТИЛЯЦИЯ

Циркуляция воздуха

Наружный воздух поступает в автомобиль через воздухозаборные отверстия, расположенные перед лобовым стеклом.

Постоянно следите за тем, чтобы воздухозаборные отверстия не были забиты снегом, листьями и мусором. Это необходимо для эффективной работы систем отопления и вентиляции.

Воздух проходит через пассажирский салон и багажное отделение и выводится из автомобиля наружу через выпускные отверстия, расположенные под задним бампером. Закупорка выпускных отверстий может приводить к запотеванию стекол.

Принудительное проветривание

При нормальной работе непрерывный приток воздуха к дефлекторам, препятствующим обледенению боковых окон, предотвращает появление влаги на боковых окнах.

Если стекла запотевают, по мере необходимости отрегулируйте распределение воздуха.

Органы управления микроклиматом

Фильтр очистки воздуха

(при наличии)

Фильтр очистки воздуха удаляет из воздуха, поступающего в салон автомобиля, основную долю потенциально опасных загрязнений, включая частицы грязи, промышленных отходов и дорожной пыли.

Перед посещением автоматической автомойки следует выключать вентилятор обдува, чтобы исключить возможность намокания фильтра и появления на нем восковых отложений.

Замену рабочего элемента фильтра очистки воздуха следует выполнять в соответствии с рекомендациями компании Ford.

Вспомогательный отопитель – дизельный двигатель

(в зависимости от страны)

При низких температурах наружного воздуха вспомогательный отопитель ускоряет прогревание салона автомобиля. Вспомогательный отопитель включается и выключается автоматически, в зависимости от температуры наружного воздуха, температуры охлаждающей жидкости и нагрузки на генератор.

Органы управления микроклиматом

Дефлекторы, препятствующие обледенению/запотеванию боковых окон

Дефлекторы, препятствующие обледенению/запотеванию

Центральные дефлекторы (регулируемые)

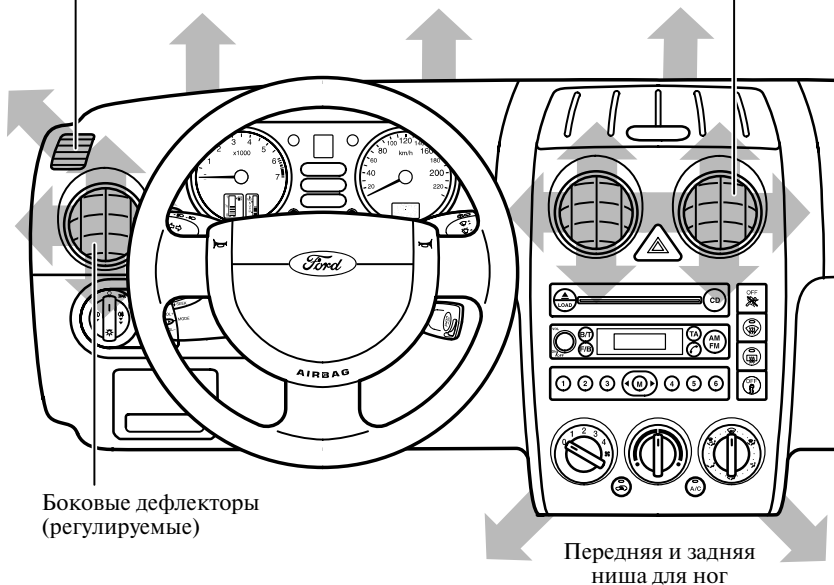

Боковые дефлекторы (регулируемые)

Передняя и задняя ниша для ног

Распределение воздуха

Расход и направление потока воздуха можно отрегулировать при помощи органов управления, расположенных на панели приборов, а также на боковых и на центральных дефлекторах.

Органы управления микроклиматом

Центральные и боковые дефлекторы

Расход воздуха можно отрегулировать при помощи поворотных дефлекторов. Дефлекторы можно поворачивать вверх-вниз и из стороны в сторону.

При повороте на 90 градусов происходит закрытие дефлекторов.

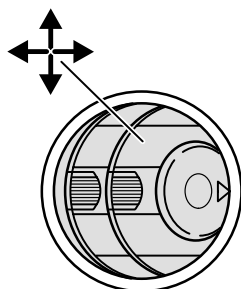

Закрыто Открыто

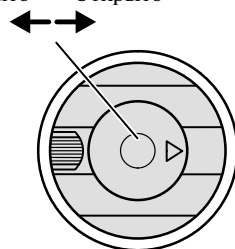

Вентилятор обдува

В положении **0** вентилятор обдува выключен.

Для увеличения скорости работы вентилятора обдува установите регулятор в более высокое положение.

Если вентилятор обдува не действует, поток воздуха, поступающего в салон, зависит от скорости движения.

Если вентилятор обдува выключен, при определенных погодных условиях возможно запотевание лобового стекла.

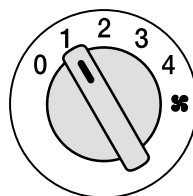

Температура

Регулятор температуры

Установите регулятор в требуемое положение.

Примечание: Интенсивность прогрева зависит от температуры охлаждающей жидкости, и, следовательно, эффективное отопление возможно, только когда двигатель прогрет.

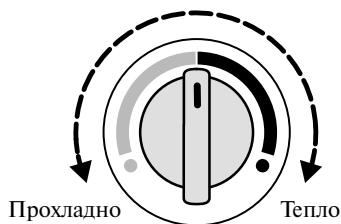

Органы управления микроклиматом

Регулятор распределения воздуха

Регулятор распределяет поток воздуха следующим образом:

На уровне лобового стекла

Весь поток воздуха направлен в сторону лобового стекла для устранения обледенения/запотевания. Если необходимо, для более быстрого удаления льда или влаги используйте обогрев стекол.

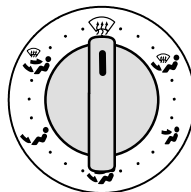

На уровне ниши для ног/лобового стекла

Основной поток воздуха направлен в сторону ниши для ног и в сторону лобового стекла. Используйте это положение в холодную погоду.

На уровне лица

Основной поток воздуха направлен в сторону лица, небольшая часть направлена в сторону лобового стекла. Используйте это положение в жаркую погоду.

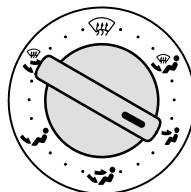

На уровне лица/ниши для ног

Основной поток воздуха направлен в сторону лица и в сторону ниши для ног.

Органы управления микроклиматом

На уровне ниши для ног

Основной поток воздуха направлен в сторону ниши для ног, небольшая часть направлена в сторону лобового стекла.

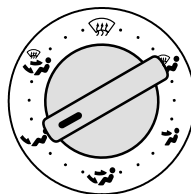

На уровне лобового стекла/лица/ниши для ног

Поток воздуха направлен во все стороны. Используйте этого положение для дополнительного комфорта независимо от внешних условий.

Промежуточные положения

Регулятор распределения воздуха также можно установить в любое промежуточное положение (между символами) для более точной настройки.

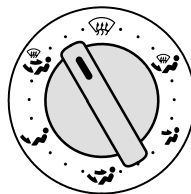

Органы управления микроклиматом

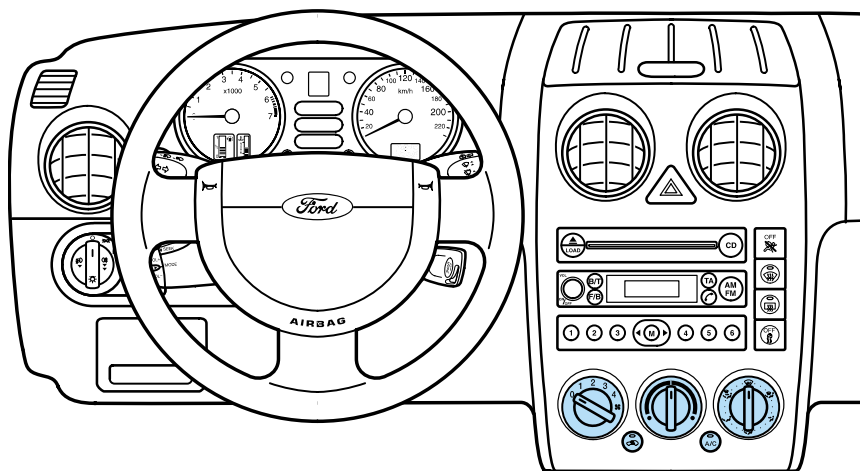

ВОЗДУШНОЕ КОНДИЦИОНИРОВАНИЕ

Примечание: Система воздушного кондиционирования функционирует, только когда уровень температуры превышает $+5^{\circ}\text{C}$, работает двигатель и включен вентилятор обдува. Во время работы системы воздушного кондиционирования рекомендуется полностью закрывать все окна.

Если воздушное кондиционирование включено, при помощи регулятора температуры можно установить требуемую температуру воздуха в салоне автомобиля.

Система воздушного кондиционирования удаляет влагу из охлаждаемого воздуха (происходит конденсация), и вы можете заметить под припаркованным автомобилем небольшую лужицу воды. Это вполне нормально.

Если автомобиль нагрет, перед посадкой в салон на пару минут откройте окна автомобиля, чтобы выпустить наружу горячий воздух. Это обеспечит более эффективное охлаждение. Также обратитесь к разделу “*Быстрое охлаждение рециркуляцией воздуха*” на стр. 38.



В процессе работы система воздушного кондиционирования использует энергию двигателя. Это приводит к увеличению расхода топлива. В целях экономии энергии и уменьшения расхода топлива используйте режим рециркуляции воздуха, когда система воздушного кондиционирования включена. Выключайте воздушное кондиционирование, если в его использовании нет необходимости.

Органы управления микроклиматом

Включение системы воздушного кондиционирования

Для того чтобы включить или выключить систему, нажмите на переключатель. Контрольная лампа, встроенная в переключатель, горит во время работы системы.

Если в момент выключения зажигания система воздушного кондиционирования была включена, заданные настройки воздушного кондиционирования автоматически восстанавливаются при последующем включении зажигания.

Если переключатель вентилятора обдува повернут в положение **0**, воздушное кондиционирование выключается. При последующем включении вентилятора обдува воздушное кондиционирование включается автоматически.

Выключение системы воздушного кондиционирования может привести к ухудшению микроклимата в салоне автомобиля и в определенных случаях стать причиной запотевания стекол.

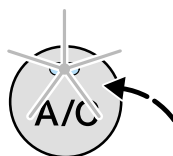

Органы управления микроклиматом

Лобовое стекло: устранение обледенения/запотевания

Выберите максимальную температуру, переведите регулятор распределения воздуха в положение  и установите переключатель вентилятора обдува в положение **3** или **4**. Если необходимо, включите обогрев лобового и заднего стекла (см. стр. 53 и 54). Для более эффективного устранения обледенения/запотевания включите воздушное кондиционирование. После удаления льда/влаги установите переключатель в положение ,  или в любое промежуточное положение, чтобы обеспечить комфортное распределение воздуха в салоне автомобиля. По мере необходимости отрегулируйте температуру и распределение воздуха.

Примечание: При регулярной очистке внутренней поверхности стекол подходящим чистящим средством стекла, как правило, медленнее покрываются влагой.

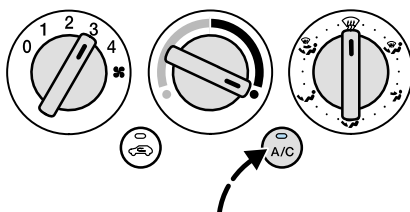

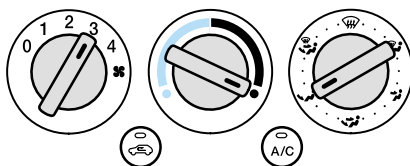

Быстрое прогревание салона автомобиля

Переведите регулятор распределения воздуха в положение, близкое к . Установите переключатель вентилятора обдува в положение **3** или **4**.



Рекомендуемое положение регуляторов в холодную погоду

Если поток воздуха, поступающий в положении , оказывается недостаточным для удаления влаги со стекол, выберите положение между  и . Закройте центральные дефлекторы и откройте боковые дефлекторы, чтобы обеспечить удаление влаги с боковых окон. Установите переключатель вентилятора обдува и регулятор температуры в положение, обеспечивающее комфортный микроклимат.

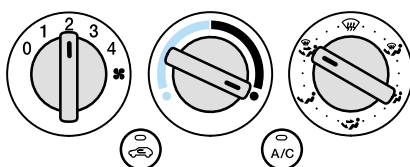

Органы управления микроклиматом

Рециркуляция воздуха

Используйте этот переключатель для переключения между режимами подачи наружного воздуха и рециркуляции воздуха. Контрольная лампа, встроенная в переключатель, указывает на режим рециркуляции воздуха.

Режим рециркуляции воздуха в основном применяется, чтобы исключить проникновение в салон неприятных запахов, а также используется для быстрого охлаждения, когда система воздушного кондиционирования включена.

Примечание: Если используется режим рециркуляции воздуха, окна, как правило, быстрее покрываются влагой, особенно в условиях повышенной влажности (например, дождь, туман, сырая одежда в салоне автомобиля). Как можно быстрее переключитесь в режим подачи наружного воздуха или включите воздушное кондиционирование, чтобы уменьшить влажность.

Если в момент выключения зажигания выбран режим рециркуляции воздуха, при последующем включении зажигания автоматически выбирается режим подачи наружного воздуха.

Примечание: Не рекомендуется использовать режим рециркуляции воздуха дольше 30 минут, поскольку в этом режиме не происходит воздухообмен.

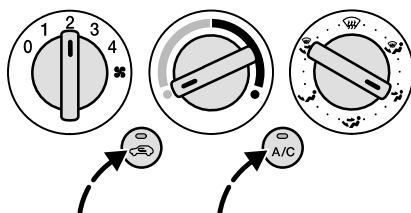
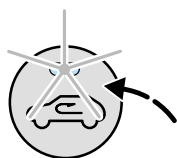

Органы управления микроклиматом

Охлаждение наружным воздухом

При высоких температурах наружного воздуха включите систему воздушного кондиционирования. Включите вентилятор обдува, установите регулятор температуры в положение “прохладно” и выберите режим распределения воздуха по собственному усмотрению. Рекомендуется устанавливать регулятор в положение, близкое к .

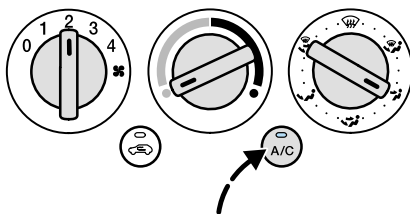

Быстрое охлаждение рециркуляцией воздуха

При очень высокой влажности и высоких температурах наружного воздуха включите систему воздушного кондиционирования и выберите режим рециркуляции воздуха.

Установите переключатель вентилятора обдува в положение 4.

Используйте этот режим, чтобы быстро охладить нагретый салон автомобиля или избавиться от проникающих снаружи неприятных запахов.

Снова переключитесь в режим подачи наружного воздуха, как только температура в салоне автомобиля опустится до комфортного уровня.

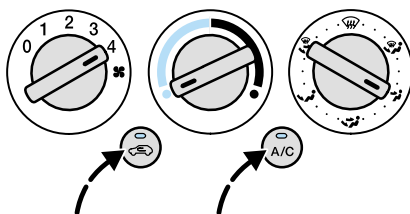

Рекомендуемое положение регуляторов в теплую погоду

Включите систему воздушного кондиционирования и вентилятор обдува. Установите регулятор температуры в промежуточное положение между “прохладно” и “тепло”. Выберите режим распределения воздуха по собственному усмотрению. Рекомендуется устанавливать положение .

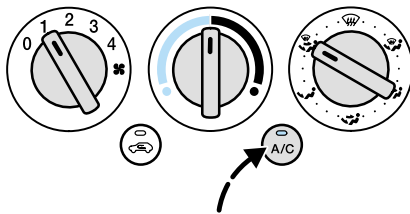

Осветительное оборудование

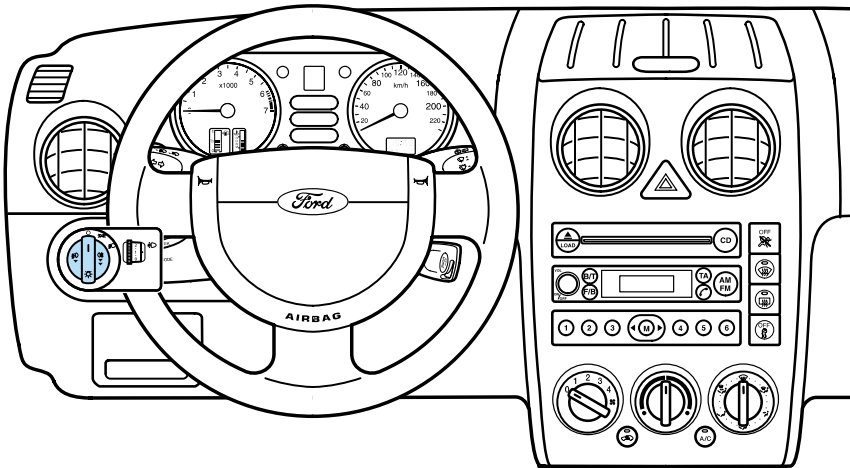

ЛАМПЫ НАРУЖНОГО ОСВЕЩЕНИЯ

Переключатель ламп наружного освещения

Если дверь водителя открывается, когда выключено зажигание и включены лампы наружного освещения, раздастся звуковой сигнал.

○ **Освещение выключено**

Нейтральное положение.

☸ **Габаритные огни и задние фонари**

Поверните переключатель на одну позицию по часовой стрелке.

☸ **Фары**

Поверните переключатель на две позиции по часовой стрелке при включенном зажигании.

Направление света фар следует отрегулировать для соответствия левосторонней или правосторонней системе движения. Пожалуйста, проконсультируйтесь с квалифицированным специалистом. Рекомендуется обращаться в авторизованные сервис-центры компании Ford.

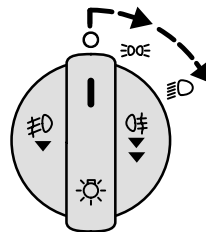

Осветительное оборудование

Передние противотуманные фары

Включите наружное освещение и выдвиньте (вытяните) переключатель управления на одну позицию.

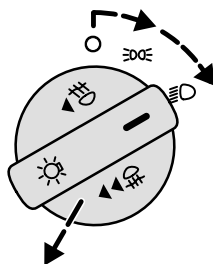

Контрольная лампа на щитке приборов горит, если включены передние противотуманные фары. **Передними противотуманными фарами** следует пользоваться, только если видимость значительно ограничена туманом, снегом или дождем.

Передние и задние противотуманные фары/фонари

Включите наружное освещение и выдвиньте (вытяните) переключатель управления на две позиции.

В автомобилях, не оснащенных передними противотуманными фарами, переключатель управления можно выдвинуть только на одну позицию.

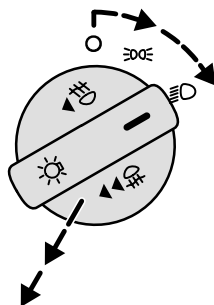

Обе контрольные лампы на щитке приборов горят, если включены передние и задние противотуманные фары/фонари.



Задние противотуманные фонари следует включать только в условиях ограниченной видимости (менее 50 м) и запрещается включать во время дождя или снегопада.

Осветительное оборудование

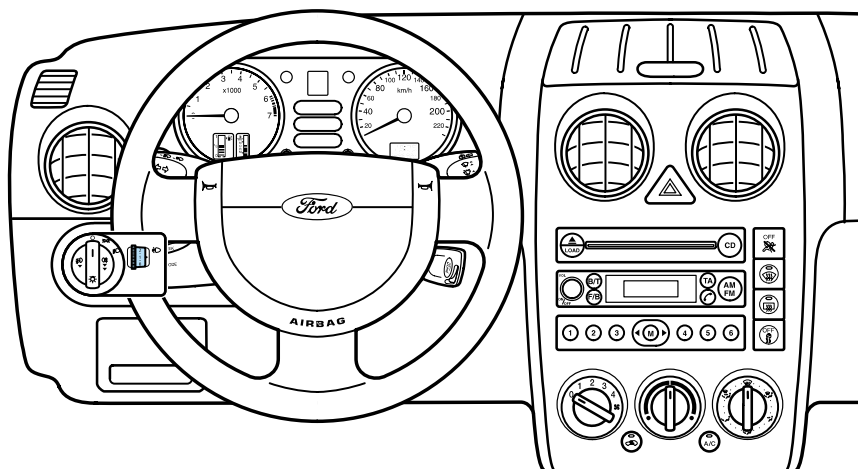

Коррекция наклона света фар

Направление света фар можно отрегулировать в зависимости от загрузки автомобиля. Поверните маховичок вниз, чтобы направить свет фар ниже, или вверх, чтобы направить свет фар выше.

В следующей таблице указаны положения переключателя для различных вариантов загрузки.

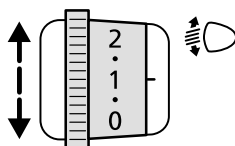

Осветительное оборудование

Без коррекции наклона света фар

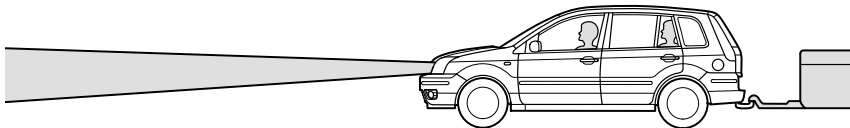

С коррекцией наклона света фар

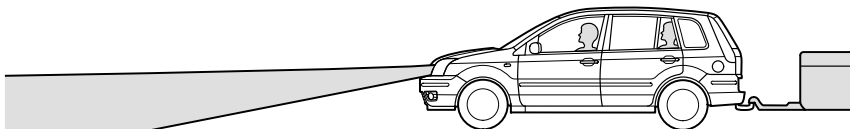

Рекомендуемые положения корректора наклона света фар			
Нагрузка			Положения переключателя
Количество человек		Груз в багажном отделении	
на передних сиденьях	на задних сиденьях		
1-2	–	–	0
1-2	3	–	1
1-2	3	макс.*	1.5
1	–	макс.*	2

* Соответствующие данные приведены в разделе “Масса автомобиля” на стр. 246 и далее.
Во время буксировки прицепа может потребоваться более высокое положение переключателя (+ 1).

Осветительное оборудование

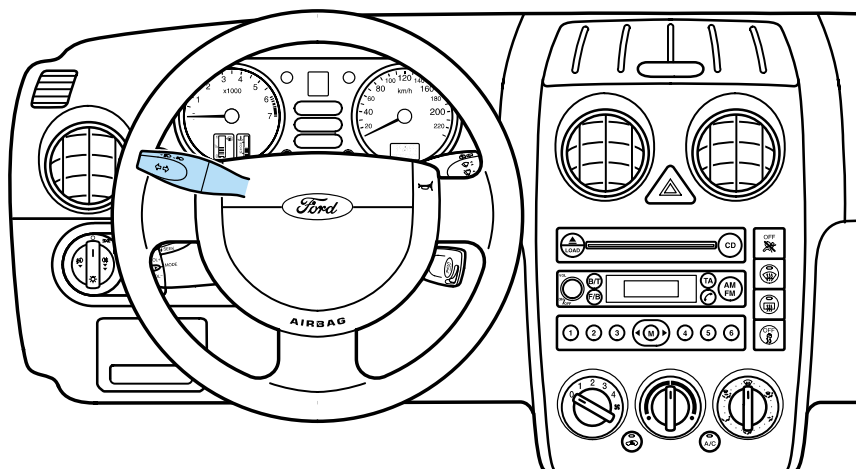

Многофункциональный переключатель

Описанные ниже функции действуют, только когда включено зажигание.

Правый указатель поворота

Поднимите рычаг вверх.

Левый указатель поворота

Опустите рычаг вниз.

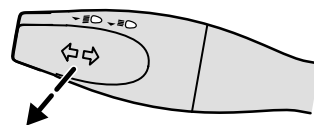
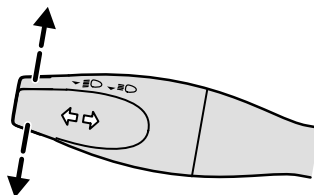

Дальний/ближний свет фар

Потяните рычаг в сторону рулевого колеса. Для возврата в режим ближнего света фар снова потяните рычаг в сторону рулевого колеса.

Сигнализация светом фар

Слегка потяните рычаг в сторону рулевого колеса.

Осветительное оборудование

ЛАМПЫ ОСВЕЩЕНИЯ САЛОНА

Переключатель ламп освещения салона имеет три положения:

- “Выключено”,
- ☑ “Действие от контактов дверей” и
- ☾ “Включено”.

В некоторых вариантах модели, если переключатель установлен в положение ☑, лампы освещения салона горят в течение некоторого времени после закрывания дверей. После включения зажигания лампы выключаются немедленно.

Если двери в неподвижном автомобиле остаются открытыми в течение длительного времени, лампы освещения салона и багажного отделения выключаются автоматически через 10 минут. Если переключатель оставлен в положении ☾, лампы освещения салона будут выключены через 30 минут.

Для того чтобы снова включить освещение салона, включите на короткое время зажигание (положение II), откройте дверь или нажмите на кнопку  на пульте радиочастотного дистанционного управления.

Действие от
контактов дверей

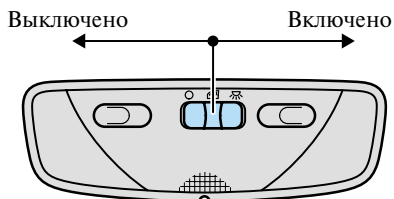

Действие от
контактов дверей

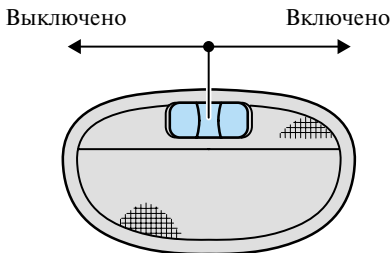

Задняя лампа освещения салона

Осветительное оборудование

Лампы для чтения

Лампы для чтения управляются отдельными выключателями. Эти лампы выключаются автоматически через 30 минут.

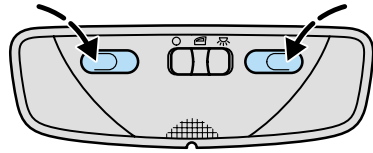

Лампы для чтения

(в зависимости от варианта модели)

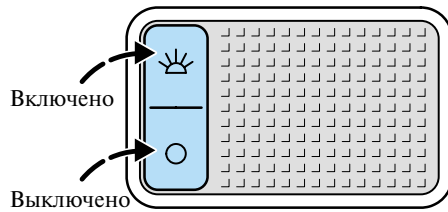

Органы управления

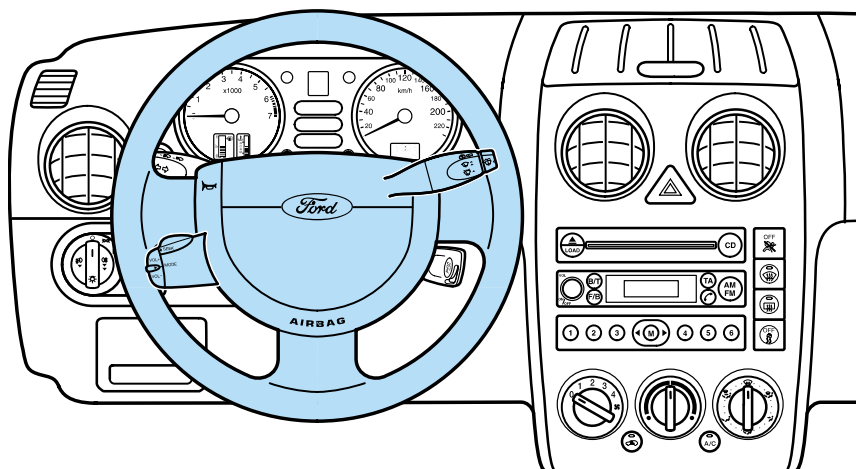

ОРГАНЫ УПРАВЛЕНИЯ, РАСПОЛОЖЕННЫЕ НА РУЛЕВОМ КОЛЕСЕ

Регулировка рулевого колеса



Никогда не регулируйте положение рулевого колеса во время движения.

Для того чтобы отрегулировать высоту рулевого колеса, освободите рычаг блокировки.

Возвратите рычаг в исходное положение, чтобы зафиксировать рулевое колесо.

За дополнительной информацией о правильном положении посадки обратитесь к разделу “Сиденья” на стр. 81.

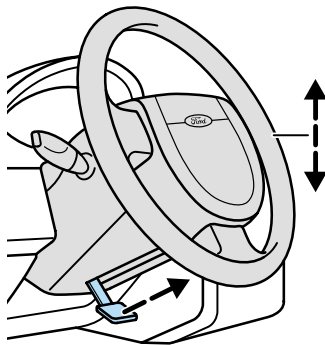

Органы управления

Звуковой сигнал

Нажмите на накладку рулевого колеса.

Звуковой сигнал работает и при выключенном зажигании.

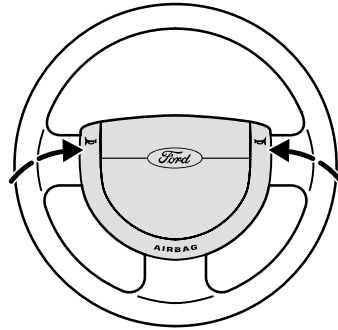

Рычаг стеклоочистителей

Описанные ниже функции действуют, только когда включено зажигание.

Лобовое стекло

• Однократная очистка

Опустите рычаг вниз.

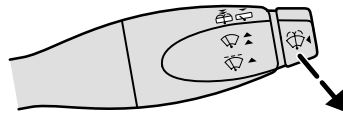

• Прерывистая очистка

Переведите рычаг на одну позицию вверх.

Прерывистый интервал очистки:

Интервалы очистки можно задать в диапазоне приблизительно от 1 до 25 секунд.

- Включите режим прерывистой очистки и дождитесь выполнения одного цикла очистки.
- Выключите режим прерывистой очистки.
- Выждите желаемое время и снова включите стеклоочиститель.

Выборный интервал времени запрограммирован. Его можно изменить в любое время, повторив описанную выше процедуру.

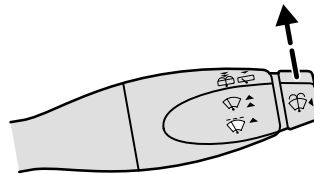

Органы управления

- **Обычная очистка**

Переведите рычаг на две позиции вверх.

- **Высокоскоростная очистка**

Переведите рычаг на три позиции вверх.

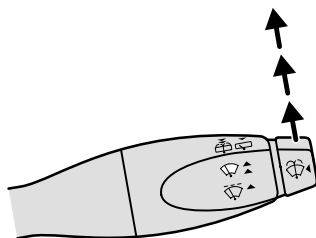

- **Стеклоомыватель**

Нажмите на кнопку, расположенную на торце рычага. Стеклоомыватель функционирует совместно с очистителями лобового стекла.

После завершения цикла очистки/омывания стеклоочистители останавливаются, а затем выполняют еще один цикл очистки стекла.

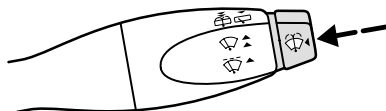

Продолжительность одного цикла работы системы омывателя не должна превышать 10 секунд. Не включайте систему, если бачок стеклоомывателя пустой.

Заднее стекло

- **Очистка**

Потяните рычаг в сторону рулевого колеса. Интервал работы стеклоочистителя устанавливается автоматически в соответствии с выбранным интервалом очистки лобового стекла.

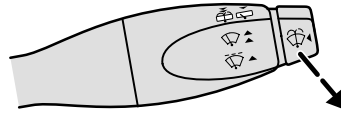

- **Очистка при выборе передачи заднего хода**

Если включены только очистители лобового стекла, очиститель заднего стекла включается автоматически, когда водитель выбирает передачу заднего хода. Если очиститель лобового стекла выключен, очиститель заднего стекла будет работать, только если он включен вручную.

- **Стеклоомыватель**

Потяните рычаг дальше, чтобы включить стеклоомыватель. Стеклоомыватель функционирует совместно с очистителем заднего стекла. После отпускания рычага стеклоочиститель продолжает работать в течение короткого времени.



Продолжительность одного цикла работы системы омывателя не должна превышать 10 секунд. Не включайте систему, если бачок стеклоомывателя пустой.

Органы управления

Дистанционное управление аудиосистемой

Выберите режим радиоприемника, воспроизведения компакт-дисков или аудиокассет.

При помощи дистанционного управления можно воспользоваться описанными ниже функциями.

Громкость

Увеличение громкости Потяните переключатель **VOL+** в сторону рулевого колеса.

Уменьшение громкости Потяните переключатель **VOL-** в сторону рулевого колеса.

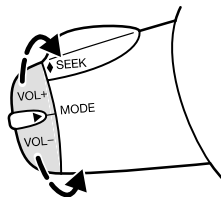

Поиск

- Переведите переключатель **SEEK** в сторону рулевого колеса:

в режиме радиоприемника будет выполнен поиск ближайшей радиостанции с большей частотой вещания;

в режиме воспроизведения компакт-дисков произойдет переход к следующей записи.

- Переведите переключатель **SEEK** в сторону панели приборов:

в режиме радиоприемника будет выполнен поиск ближайшей радиостанции с меньшей частотой вещания;

в режиме воспроизведения компакт-дисков произойдет переход к предыдущей записи.

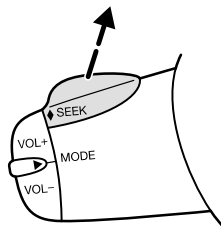
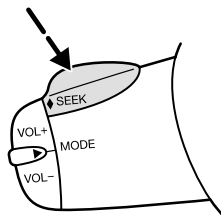

Органы управления

Поиск по настройке или смена компакт-дисков

Нажмите и быстро отпустите кнопку ►, расположенную сбоку.

В режиме радиоприемника будет выполнен поиск ближайшей настроенной радиостанции.

Если автомобиль оснащен многодисковым проигрывателем CD, в режиме воспроизведения компакт-дисков произойдет выбор следующего компакт-диска.

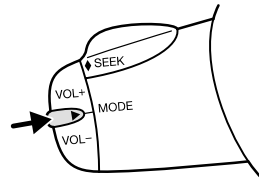

Прерывание приема дорожной информации

Нажмите и быстро отпустите кнопку ►, расположенную сбоку.

Во всех режимах прерывается передаваемый выпуск дорожной информации.

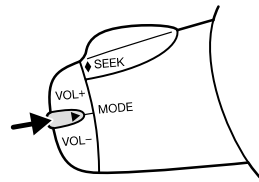

Выбор диапазона частот

В режиме радиоприемника нажмите и удерживайте кнопку ► сбоку, чтобы переключиться на другой диапазон частот.

Пожалуйста, обратитесь за дополнительной информацией к разделу “Развлекательные системы” на стр. 110 и далее.

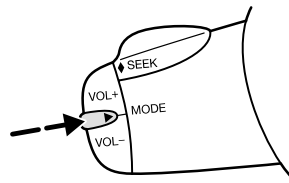

Органы управления

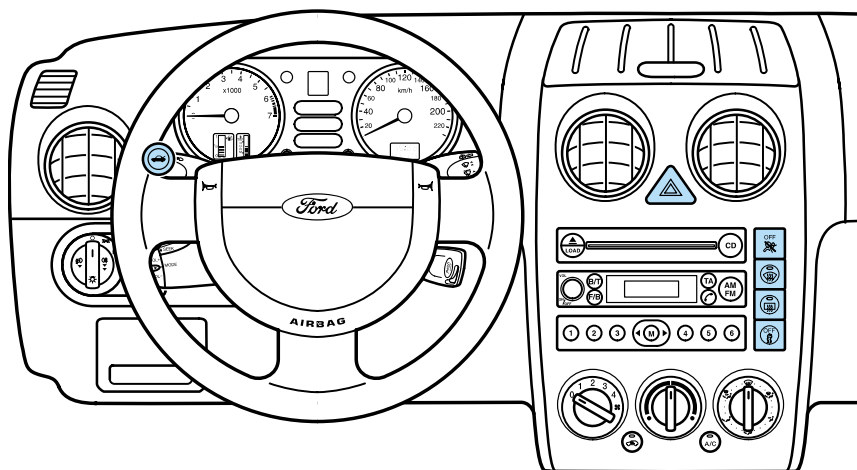

ОРГАНЫ УПРАВЛЕНИЯ, РАСПОЛОЖЕННЫЕ НА ПАНЕЛИ ПРИБОРОВ

Кнопка дистанционного открывания багажного отделения

Для того чтобы открыть багажное отделение, нажмите на кнопку.

При этом требуется, чтобы скорость движения автомобиля составляла не более 7 км/ч и замки автомобиля были открыты.

Для того чтобы открыть багажное отделение снаружи, обратитесь к разделу “Багажное отделение” на стр. 65.

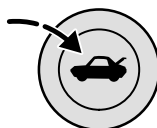

Органы управления

Кнопка аварийной световой сигнализации

Используйте аварийную световую сигнализацию только в экстренных ситуациях для предупреждения участников движения о поломке автомобиля или о приближающейся опасности. Для того чтобы включить или выключить аварийную световую сигнализацию, нажмите на кнопку. Обе контрольные лампы указателей поворота на щитке приборов будут мигать, указывая на работу аварийной световой сигнализации. Кнопка аварийной световой сигнализации не мигает. Лампы аварийной световой сигнализации работают и при выключенном зажигании.

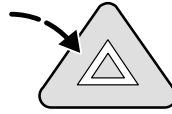

Контрольная лампа дезактивизации подушки безопасности

Включение контрольной лампы дезактивизации подушки безопасности показывает, что отключена передняя подушка безопасности пассажира.

Пожалуйста, обратитесь за дополнительной информацией к разделу *“Дезактивизация подушки безопасности”* на стр. 103.

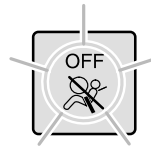

Переключатель обогрева лобового стекла

Эта система функционирует только когда работает двигатель. Для того чтобы включить или выключить обогрев, нажмите на переключатель. Контрольная лампа, встроенная в переключатель, указывает на режим работы.

Система обогрева выключается автоматически приблизительно через 4 минуты.

Обогрев следует включать, только если это необходимо.

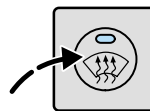

Органы управления

Обогрев заднего стекла

Сначала включите зажигание.

Для того чтобы включить или выключить обогрев, нажмите на переключатель. Контрольная лампа, встроенная в переключатель, указывает на режим работы.

Зеркала дверей с электроприводом также оснащены нагревательными элементами, которые служат для очистки стекол. Эта система обогрева работает, когда включен обогрев заднего стекла.

Система обогрева отключается автоматически через короткое время.

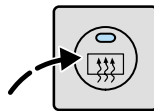

Переключатель электронной системы курсовой устойчивости (ESP)

Для активизации или отключения системы нажмите и удерживайте переключатель не менее одной секунды. Контрольная лампа ESP на щитке приборов горит, если система отключена. При запуске двигателя система активизируется автоматически.

Пожалуйста, обратитесь за дополнительной информацией к разделу “*Электронная система курсовой устойчивости (ESP)*” на стр. 147 и далее.

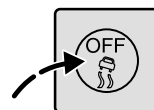

Органы управления

ЗЕРКАЛА

Внутреннее зеркало заднего вида

Для уменьшения яркости бликов во время поездок в темное время суток опустите зеркало, отрегулировав рычаг.

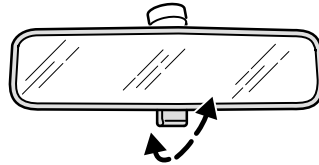

Наружные зеркала заднего вида, регулируемые вручную

Оба наружных зеркала заднего вида можно отрегулировать изнутри автомобиля.

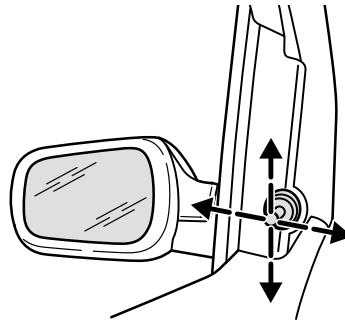

Наружные зеркала заднего вида с электроприводом и обогревом

Отрегулируйте зеркала при помощи блока управления. После того как регулировка выполнена, снова установите переключатель в центральное положение.

Наружные зеркала заднего вида обогреваются, когда включен обогрев заднего стекла.

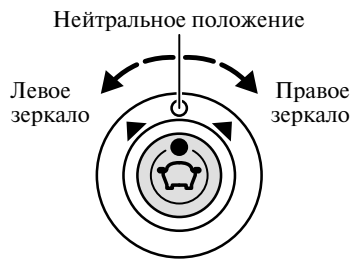

Направления регулировки зеркала

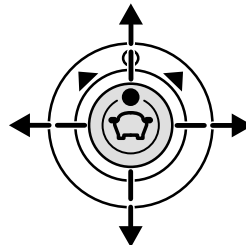

Органы управления

Выпуклые наружные зеркала заднего вида

Заднее поле обзора увеличено, чтобы уменьшить до минимума так называемые мертвые зоны в задней части автомобиля.



Предметы, отражаемые такими зеркалами, выглядят более маленькими и поэтому кажутся более отдаленными, чем в действительности. Будьте внимательны и не переоценивайте расстояние до предметов, отражаемых в таких зеркалах.

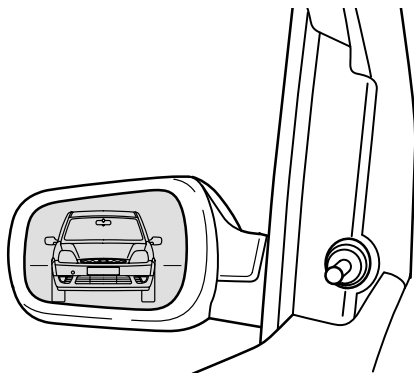

Складывающиеся наружные зеркала заднего вида

Если необходимо (например, при движении в ограниченном пространстве), зеркало двери можно сложить вручную. Для того чтобы вернуть зеркало двери в исходное положение, вставляйте его в опору до момента фиксации.

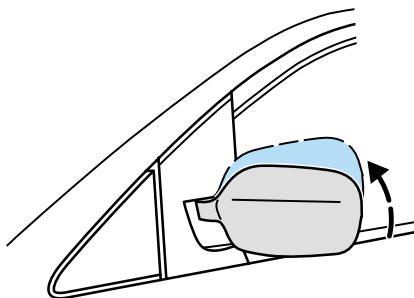

ОРГАНЫ УПРАВЛЕНИЯ, РАСПОЛОЖЕННЫЕ НА ПОТОЛКЕ

Люк крыши

Открывание люка крыши

Вытяните рукоятку и поверните ее против часовой стрелки, чтобы открыть люк крыши.

После первых двух поворотов поднимается задняя часть люка крыши. Если вы поворачиваете рукоятку дальше, поднятый люк крыши открывается спереди и сдвигается назад параллельно крыше.

После завершения регулировки обязательно установите рукоятку обратно в соответствующую выемку.

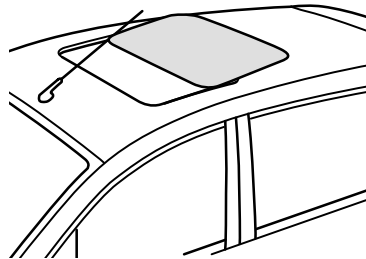
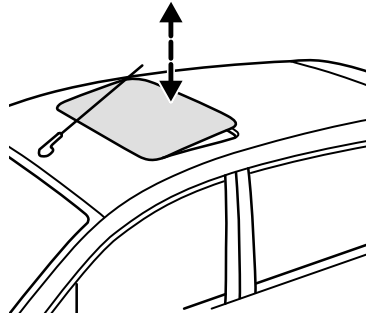
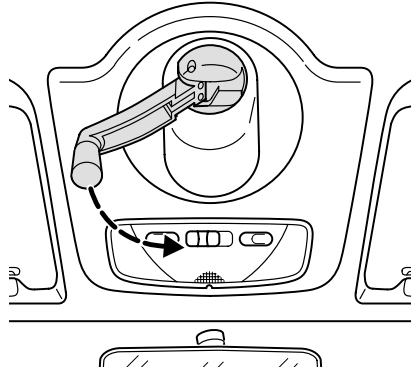

Органы управления

Закрывание люка крыши

Вытяните рукоятку и поверните ее по часовой стрелке, чтобы закрыть люк крыши.

После завершения регулировки обязательно установите рукоятку обратно в соответствующую выемку.

Солнцезащитные козырьки

Солнцезащитные козырьки можно высвободить из фиксирующих зажимов и развернуть в сторону боковых окон.

Шторку зеркала можно отогнуть вверх.

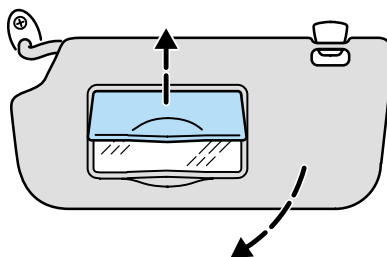

ОРГАНЫ УПРАВЛЕНИЯ, РАСПОЛОЖЕННЫЕ В ДВЕРЯХ

Передние окна с электроприводом стеклоподъемников

Электропривод стеклоподъемников передних окон функционирует, только когда включено зажигание.



Перед активизацией электроприводов стеклоподъемников окон убедитесь в отсутствии препятствий и удостоверьтесь в том, что дети и/или домашние животные находятся на безопасном расстоянии от проемов окон. Несоблюдение этого предостережения может привести к получению сильных травм. Взрослые не должны оставлять детей в автомобиле без присмотра. Кроме этого, всегда забирайте ключи из автомобиля, оставляемого без присмотра.

Открывание/закрывание окон

Стеклоподъемниками передних окон можно управлять при помощи переключателей, расположенных в отделке двери водителя. Открывание/закрывание окна происходит, пока нажат переключатель. Стеклоподъемником переднего пассажирского окна также можно управлять при помощи переключателя, расположенного в отделке пассажирской двери.

Примечание: Если переключателями пользуются непрерывно, система автоматически отключается на короткое время во избежание перегрева.

Открывание/закрывание окна происходит, пока нажат переключатель.

Нажмите на переключатель , чтобы открыть окно.

Нажмите на переключатель , чтобы закрыть окно.

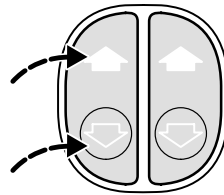

Органы управления

ОРГАНЫ УПРАВЛЕНИЯ, РАСПОЛОЖЕННЫЕ НА ЦЕНТРАЛЬНОЙ КОНСОЛИ

Передняя пепельница

Для того чтобы открыть пепельницу, потяните крышку.

Для того чтобы очистить пепельницу, осторожно потяните ее вверх за открытую крышку и полностью извлеките наружу.

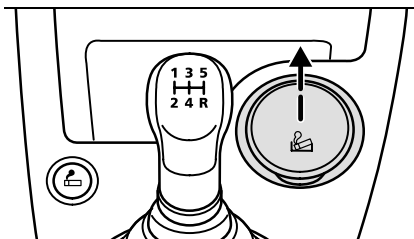

Прикуриватель



Никогда не удерживайте прикуриватель в нажатом положении, поскольку это приведет к его повреждению. Оставляя детей в автомобиле без присмотра, в качестве меры предосторожности всегда извлекайте прикуриватель из гнезда.

Для того чтобы воспользоваться прикуривателем, нажмите на него и дождитесь автоматического выскакивания патрона. Прикуриватель работает и при выключенном зажигании.

Гнездо питания прикуривателя также можно использовать для питания приборов, рассчитанных на напряжение 12 В и максимальную силу тока 10 А. Однако, когда двигатель не работает, это приводит к разрядке аккумулятора.

При подключении электроприборов используйте только рекомендуемые соединительные элементы из ассортимента фирменных аксессуаров компании Ford или соединительные элементы, пригодные для использования с разъемами стандарта SAE.

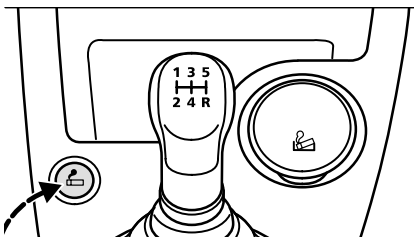
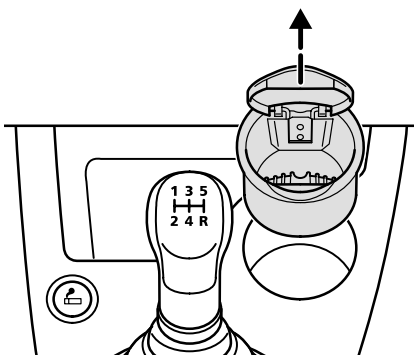

Органы управления

Установка дополнительной консоли консоли (в зависимости от варианта модели)

Дополнительную консоль можно установить в центре заднего сиденья после снятия подушки сиденья.

Для снятия подушки сиденья потяните за петлю, расположенную в нижней части передней кромки, и снимите подушку. Храните подушку сиденья в безопасном месте внутри автомобиля.

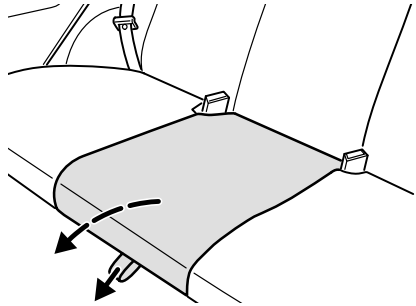

Установите консоль и осторожно надавите на нее до отчетливого щелчка.

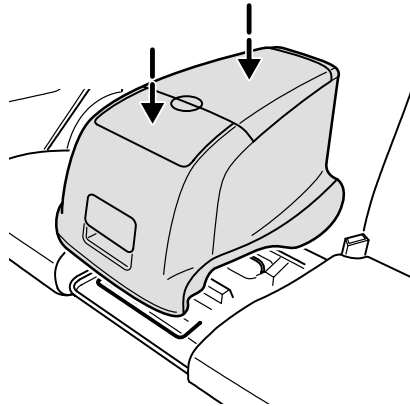

Нажмите на заднюю часть кнопки, чтобы открыть багажный отсек.

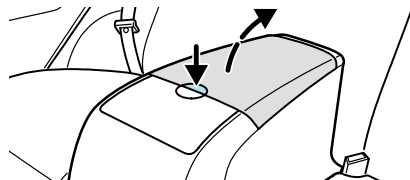

Органы управления

Нажмите на переднюю часть кнопки, чтобы открыть подставки для стаканов.

Подставки для стаканов можно снять, чтобы увеличить площадь багажного отсека.



Чтобы исключить риск получения ожогов, никогда не ставьте емкости с горячими напитками в подставки для стаканов во время движения.

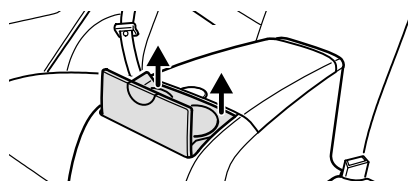
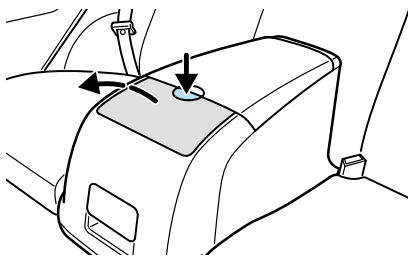

Для того чтобы снять консоль, осторожно потяните за переднюю ручку.

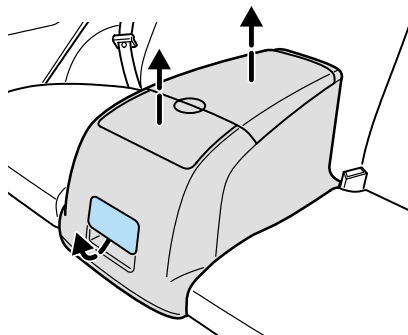

Для установки подушки сиденья в исходное положение надавите на подушку до момента фиксации в защелке.

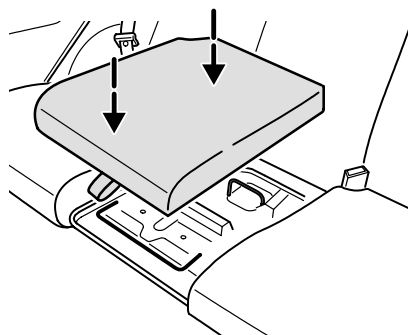

Замки (система безопасности)

КЛЮЧИ

Ключ открывает/закрывает все замки вашего автомобиля. Если вы потеряете ключ, запасные ключи можно заказать через дилеров компании Ford, сообщив номер ключа, который указан на брелке, прикрепленном к оригинальным ключам.

Всегда следует иметь при себе второй ключ, который может потребоваться в экстренной ситуации. Храните запасной ключ в безопасном месте.

Новые ключи потребуются запрограммировать.

За дополнительной информацией обратитесь к разделу “Система иммобилизации двигателя” на стр. 75.

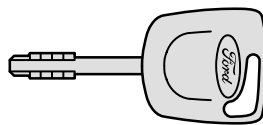

Ключ с радиочастотным дистанционным управлением

Передачик дистанционного управления встроен в корпус ключа.

За дополнительной информацией обратитесь к разделу “Радиочастотное дистанционное управление” на стр. 70.

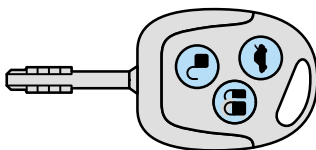

Замки (система безопасности)

ЗАМКИ

Замки дверей

Замки всех дверей можно закрыть и открыть снаружи, повернув ключ в передней двери. Изнутри автомобиля замки всех дверей можно закрыть и открыть при помощи рукоятки передней двери.

Для того чтобы закрыть замки задних дверей по отдельности, нажмите на рукоятку двери и закройте дверь, выходя из автомобиля.

Работа системы противоугонной сигнализации и функции двойной блокировки замков дверей описана в соответствующих разделах ниже.

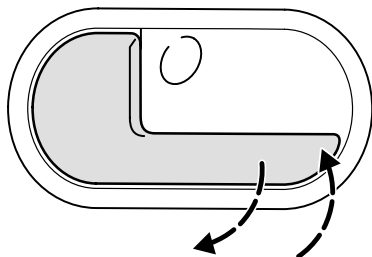

Потяните, чтобы
открыть дверь

Нажмите, чтобы
закрыть замок
двери

Безопасные замки задних дверей (с защитой от открывания детьми)

Для активизации безопасного замка поверните ключ, вставленный в заднюю дверь, назад. Открыть дверь изнутри невозможно. Для разблокирования замка поверните ключ вперед.

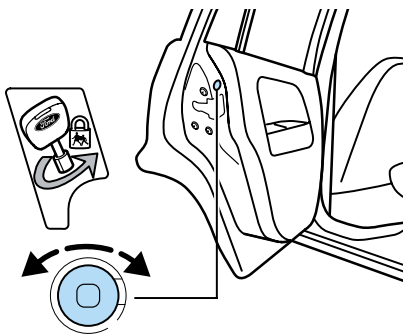

Замки (система безопасности)

Багажное отделение

Багажное отделение также можно открыть ключом.

Для открывания замка багажного отделения поверните ключ по часовой стрелке.

Также обратитесь к разделу “*Кнопка дистанционного открывания багажного отделения*” на стр. 52.

Освещение багажного отделения включается автоматически. Если багажное отделение остается открытым, когда зажигание выключено, лампа освещения выключается автоматически через 10 минут.

На внутренней стороне задней двери багажного отделения предусмотрен утопленный захват, облегчающий закрывание.

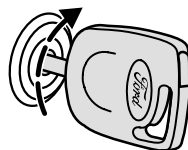

Правильно закрывайте заднюю дверь багажного отделения, чтобы исключить риск ее открывания во время движения. Движение с открытой задней дверью багажного отделения очень опасно, поскольку при этом в салон автомобиля могут проникнуть выхлопные газы.

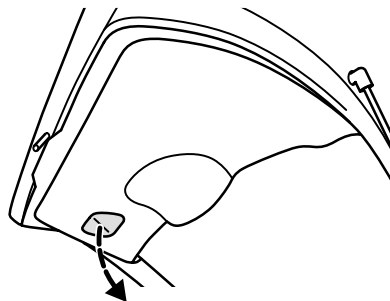

Замки (система безопасности)

Капот

Потяните за рычаг открывания капота, находящийся в левой нише для ног.

За дополнительной информацией обратитесь к разделу “Открытие капота” на стр. 225.



В определенных условиях вентилятор системы охлаждения может продолжать работать в течение нескольких минут после выключения двигателя. Это вполне нормально.



Внимательно следите за тем, чтобы пальцы или детали одежды, например, галстуки или шарфы, не попадали под лопасти вентилятора.

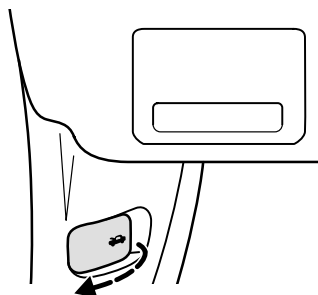

Лючок заливной горловины топливного бака

Для отпирания лючка заливной горловины поверните ключ по часовой стрелке и откройте лючок. Поверните против часовой стрелки и снимите крышку.

Крышка закрепляется фиксирующей планкой.

Для того чтобы закрыть крышку, поверните ее по часовой стрелке до момента фиксации.

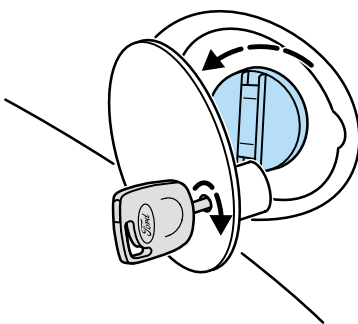

Замки (система безопасности)

СИСТЕМА ЦЕНТРАЛИЗОВАННОГО ЗАКРЫВАНИЯ ЗАМКОВ ДВЕРЕЙ

Система централизованного закрывания замков дверей с радиочастотным дистанционным управлением

Снаружи систему централизованного закрывания замков дверей можно активизировать, только используя дверь водителя. Изнутри систему можно активизировать при помощи рукояток двери водителя и пассажирской двери. Система функционирует, только если закрыты обе передние двери. При этом сохраняется возможность открыть остальные двери. Систему можно активизировать снаружи при помощи ключа и изнутри нажатием на рукоятку двери.

При активизации системы раздается звук закрывания замков, за которым следует второй звуковой сигнал. Этот второй звуковой сигнал возникает во время проверки системы и не указывает на наличие неисправности.

При деактивизации системы замок багажного отделения остается закрытым.

Чтобы исключить возможность проникновения в любую часть автомобиля во время поездки (например, во время остановки у светофора), закрывайте замки дверей нажатием на рукоятку.

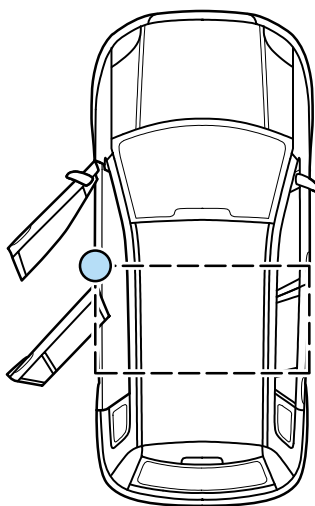

Замки (система безопасности)

Система централизованного закрывания замков дверей без радиочастотного дистанционного управления

Систему централизованного закрывания замков можно активировать, используя любую из передних дверей. Система функционирует, только если закрыты обе передние двери. При этом сохраняется возможность открыть остальные двери. Систему можно активизировать снаружи при помощи ключа и изнутри нажатием на рукоятку двери.

При активизации системы раздается звук закрывания замков, за которым следует второй звуковой сигнал. Этот второй звуковой сигнал возникает во время проверки системы и не указывает на наличие неисправности.

При деактивизации системы замок багажного отделения остается закрытым.

Чтобы исключить возможность проникновения в любую часть автомобиля во время поездки (например, во время остановки у светофора), закрывайте замки дверей нажатием на рукоятку.

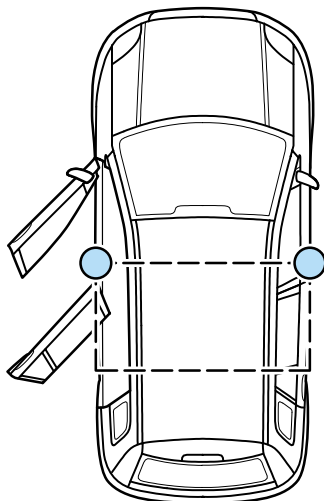

Замки (система безопасности)

Система централизованного закрывания замков с двойной блокировкой замков дверей

Функция двойной блокировки является дополнительной мерой противоугонной защиты, предотвращающей открывание дверей автомобиля изнутри.



Не следует пользоваться функцией двойной блокировки замков дверей, если в автомобиле находятся люди.

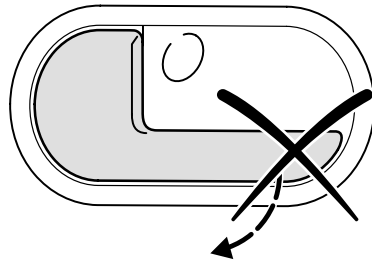

Открыть дверь изнутри невозможно

Двойную блокировку можно активизировать, если передние двери закрыты, но при этом задние двери остаются открытыми.

Примечание: Если ваш автомобиль оснащен радиочастотным дистанционным управлением, систему двойной блокировки замков можно активизировать или дезактивизировать, только используя дверь водителя.

Активизация

Для активизации функции двойной блокировки замков дверей поверните ключ в одной из передних дверей в положение (1), а затем, с интервалом не более двух секунд, в положение (2).

Если все двери, багажное отделение и капот закрыты, дважды мигнут указатели поворота. После этого активизируется функция двойной блокировки замков дверей автомобиля.

При закрывании замков автомобиля активизируется система противоугонной сигнализации.

Систему противоугонной сигнализации также можно активизировать независимо от функции двойной блокировки замков дверей, повернув ключ в двери в положение (2).

За дополнительной информацией обратитесь к разделу “Система противоугонной сигнализации” на стр. 79 и далее.

Левая дверь

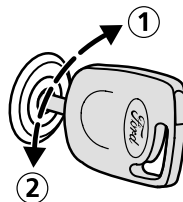
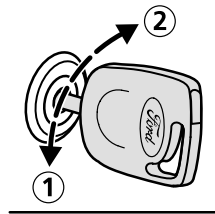

Правая дверь
(в опциональной комплектации)

Замки (система безопасности)

Деактивизация

Для деактивизации двойной блокировки замков дверей откройте ключом замок одной из передних дверей.



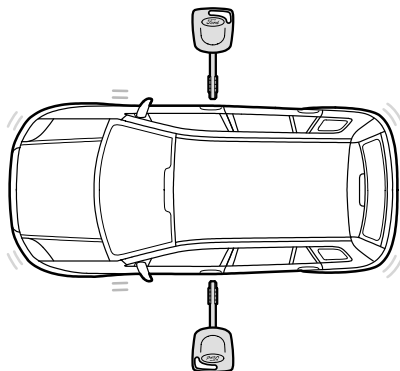

При возникновении сбоя в электрической системе автомобиля сохраняется возможность по отдельности открыть ключом замки передних дверей и задней двери багажного отделения.

(в опционной комплектации)



Радиочастотное дистанционное управление



Автомобиль или багажное отделение открываются при случайном нажатии на кнопку  или  соответственно, даже если пульт дистанционного управления не был направлен в сторону автомобиля (например, находился в кармане).

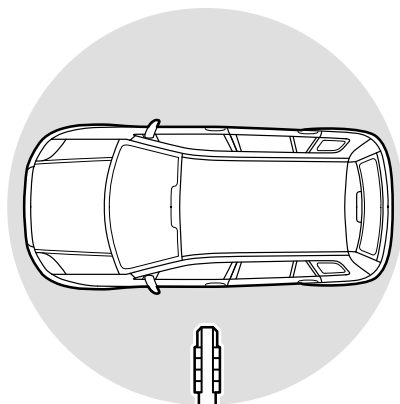

Система активизируется после выключения зажигания. Расстояние действия между передатчиком и автомобилем зависит от условий окружающей среды и может изменяться.

Багажное отделение также можно открыть при помощи ключа или кнопки дистанционного открывания багажного отделения.

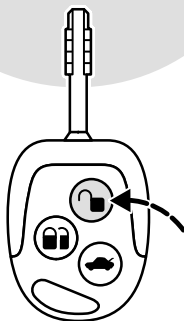

Замки (система безопасности)





Радиочастота, используемая системой дистанционного управления, также может использоваться другими передающими устройствами с малым радиусом действия (например, любительскими радиостанциями, медицинским оборудованием, беспроводными телефонами, приборами дистанционного управления, системами аварийной сигнализации и т.п.). При возникновении помех на частотах дистанционного управления использование любых функций дистанционного управления, для закрывания или открывания замков или активизации сигнализации, невозможно. Однако вы можете закрывать и открывать замки ключом.

При проверке типового разрешения на систему дистанционного управления вашего автомобиля обратитесь к таблице на стр. 255.

Открывание замков дверей



При двукратном нажатии на кнопку  деактивируется двойная блокировка замков дверей и система противоугонной сигнализации, а также открываются замки **всех** дверей.

Перепрограммирование функции открывания замков

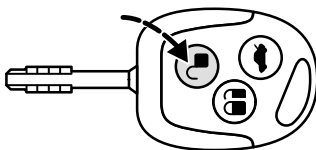
Вы можете перепрограммировать функцию открывания замков таким образом, чтобы при однократном нажатии на кнопку  происходила деактивизация системы двойной блокировки и системы противоугонной сигнализации и открывался только замок двери водителя. При двукратном нажатии на кнопку  с интервалом не более трех секунд также будет происходить открывание замков пассажирских дверей.



Замки (система безопасности)

Для перепрограммирования функции открывания замков нажмите и удерживайте кнопки  и  одновременно в течение не менее четырех секунд (при выключенном зажигании). Успешное перепрограммирование функции открывания замков будет подтверждено двукратным включением указателей поворота.

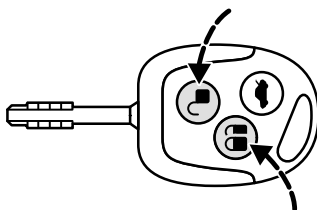

Если нажать и удерживать обе кнопки одновременно в течение не менее четырех секунд еще раз, будет восстановлен исходный режим работы функции.

Открывание замка задней двери багажного отделения

Нажмите на кнопку  дважды с интервалом не более трех секунд.

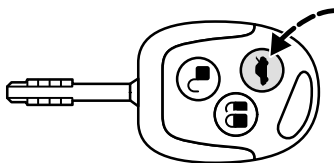

Закрывание замка

При двукратном нажатии на кнопку  будут активизированы система централизованного закрывания замков и система противоугонной сигнализации.

При этом указатели поворота не мигают.

При двукратном нажатии на кнопку  с интервалом не более трех секунд также происходит активизация системы двойной блокировки замков.

Если все двери, багажное отделение и капот закрыты, дважды мигнут указатели поворота. После этого активизируется функция двойной блокировки замков дверей автомобиля.

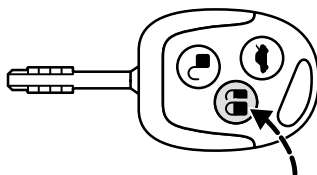

Не следует пользоваться функцией двойной блокировки замков дверей, если в автомобиле находятся люди.

Замки (система безопасности)

Программирование дополнительных пультов радиочастотного дистанционного управления

Для вашего автомобиля можно запрограммировать четыре пульта дистанционного управления максимум.

1. Для того чтобы запрограммировать новые пульта радиочастотного дистанционного управления, поверните ключ зажигания из положения **0** в положение **II** четыре раза в течение шести секунд.

2. Выключите зажигание. Звуковой сигнал подтвердит, что в течение 10 секунд у вас есть возможность запрограммировать новые пульта радиочастотного дистанционного управления.

3. Нажмите на любую кнопку на новом пульте радиочастотного дистанционного управления. В качестве подтверждения раздастся звуковой сигнал. Выполните последнюю операцию со **всеми** пультами радиочастотного дистанционного управления, включая оригинальные пульта, в течение 10 секунд.

4. Снова включите зажигание или выждите десять секунд, не программируя очередной пульт дистанционного управления, чтобы завершить процедуру программирования. После выполнения этой процедуры закрывать и открывать замки автомобиля можно будет только при помощи только что запрограммированных вами пультов радиочастотного дистанционного управления.

Примечание: Для того чтобы закодировать ключи для системы иммобилизации двигателя, обратитесь к разделу “Кодирование ключей” на стр. 77 и далее.

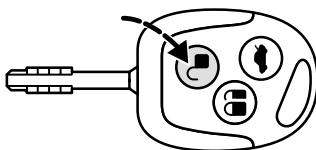
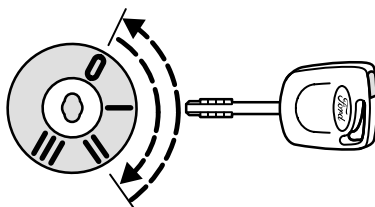

Замки (система безопасности)

Замена элемента питания

Если радиус действия передатчика ключа постепенно уменьшается, следует заменить элемент питания (элемент питания типа 3V CR 2032).

Выполните следующие действия:

- Осторожно отделите блок передатчика от ключа, выставив плоский предмет (например, отвертку) в выемку в задней части блока.

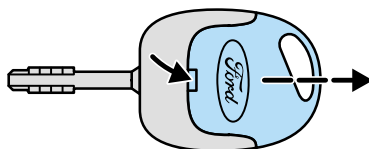

- Раскройте корпус передатчика, рассоединив при помощи плоского предмета крепежные зажимы, расположенные по бокам.

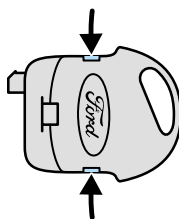

- Воспользовавшись плоским предметом, осторожно извлеките элемент питания. Вставьте новый элемент питания между контактами таким образом, чтобы символ (+) был обращен вверх. Соберите передатчик, действуя в обратной последовательности.

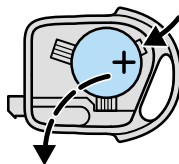

Использованные литиевые элементы питания запрещается выбрасывать вместе с обычным бытовым мусором. Выбрасывая использованные элементы питания, помните о необходимости охраны окружающей среды.

Замки (система безопасности)

СИСТЕМА ИММОБИЛИЗАЦИИ ДВИГАТЕЛЯ

Система иммобилизации двигателя — это система противоугонной защиты, предотвращающая запуск двигателя неправильно закодированным ключом.

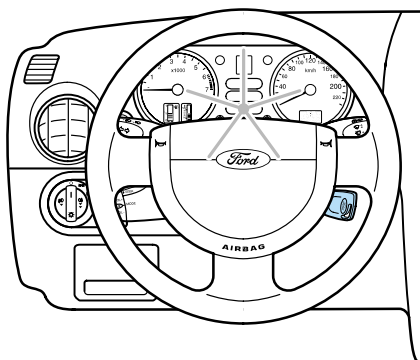

Закодированные ключи

Закодированные ключи входят в комплектацию вашего автомобиля.

Только этими ключами с правильным электронным кодом можно пользоваться для запуска двигателя вашего автомобиля.

Для кодирования любого нового ключа необходимы два закодированных ключа. Если один из ключей потерян, доставьте все ключи обслуживающему вас дилеру компании Ford, который за ваш счет произведет замену потерянного ключа и перепрограммирует его вместе с оставшимися ключами.

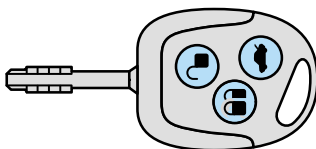
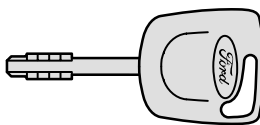

Автоматическая активизация системы

Система активизируется после выключения зажигания. При этом мигает контрольная лампа на щитке приборов.

Это означает, что автомобиль находится под электронной противоугонной защитой.



Замки (система безопасности)

Автоматическая деактивизация системы

Если при включении зажигания распознан правильный код, система деактивизируется. Контрольная лампа на щитке приборов горит приблизительно в течение трех секунд, а затем гаснет.



Если контрольная лампа продолжает гореть или начинает интенсивно мигать, система остается активизированной и запуск двигателя не происходит. Извлеките ключ из переключателя зажигания и повторите попытку запуска.



Если двигатель не запустился, это указывает на возникновение неисправности в работе системы. Состояние системы должно быть незамедлительно проверено квалифицированным специалистом. Рекомендуется обращаться в авторизованные сервис-центры компании Ford.



Для бесперебойного обмена информацией между автомобилем и ключом не допускайте экранировки ключа любыми металлическими предметами.

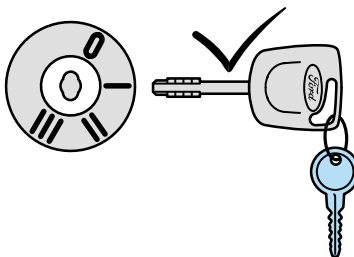
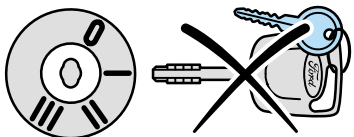

Замки (система безопасности)

Кодирование ключей

При помощи двух ранее закодированных ключей от вашего автомобиля можно закодировать восемь дополнительных ключей максимум.

Выполните каждое из следующих действий **в течение не более 10 секунд**.

1. Вставьте первый ключ в переключатель зажигания и поверните его в положение **II**.
2. Снова поверните ключ в положение **0** и извлеките ключ из переключателя зажигания.
3. Вставьте второй ключ в переключатель зажигания и поверните его в положение **II**.
4. Снова поверните второй ключ в положение **0** и извлеките ключ из переключателя зажигания — режим кодирования ключей активизирован.
5. Если любой незакодированный ключ будет вставлен в переключатель зажигания и повернут в положение **II** в течение ближайших 20 секунд, этот ключ будет закодирован системой.
6. После того как кодирование выполнено, извлеките ключ из переключателя зажигания.

Если кодирование было выполнено неправильно, после включения зажигания новым закодированным ключом замигает контрольная лампа, а запуск двигателя будет невозможен.

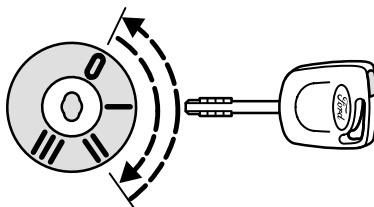

Замки (система безопасности)



Если один из ключей потерян, требуется стереть прежний код и раскодировать оставшиеся ключи. Если у вас остался только один действующий ключ, обратитесь за консультацией к квалифицированному специалисту. Рекомендуется обращаться в авторизованные сервис-центры компании Ford.

Стирание кода

При помощи двух закодированных ключей от вашего автомобиля вы можете раскодировать все остальные закодированные ключи от вашего автомобиля (например, после потери ключа).

Выполните каждое из следующих действий **в течение не более 10 секунд**.

Сначала выполните четыре первых этапа процедуры, описанной в разделе *“Кодирование ключей”*, затем выполните следующие действия:

5. Снова вставьте второй ключ в переключатель зажигания и поверните его в положение **II**.
6. Извлеките ключ из переключателя зажигания.
7. Вставьте первый ключ в переключатель зажигания, поверните его в положение **II** и удерживайте ключ в этом положении. Контрольная лампа будет мигать в течение пяти секунд.
8. Если в течение этих пяти секунд будет выключено зажигание, процесс стирания кода будет прерван и стирание кода ключа **не будет выполнено**.
9. Если процедура стирания кода будет выполнена до конца, всеми остальными ключами помимо тех двух ключей, которые были использованы для стирания кода, пользоваться невозможно, если они не будут закодированы снова.

После этого можно закодировать дополнительные ключи.

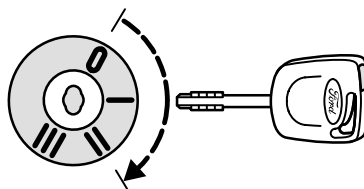

Замки (система безопасности)

СИСТЕМА ПРОТИВОУГОННОЙ СИГНАЛИЗАЦИИ

Эта система защищает от попыток посторонних лиц открыть двери, капот или багажное отделение автомобиля.

Активизация

Система активизируется в момент закрывания замков автомобиля.

Обратитесь к разделу *“Система централизованного закрывания замков с двойной блокировкой замков дверей”* на стр. 69 и далее, а также к разделу *“Радиочастотное дистанционное управление”* на стр. 70 и далее.

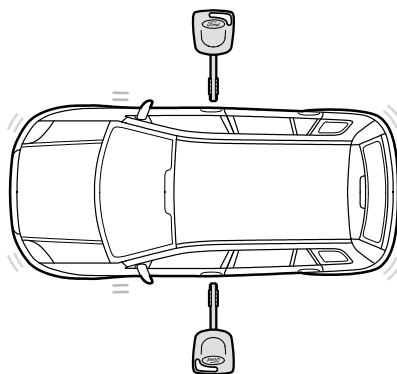

Автоматическая задержка активизации

В течение примерно 20 секунд после активизации системы противоугонной сигнализации сохраняется возможность открыть автомобиль. При этом противоугонная сигнализация не срабатывает. Затем система противоугонной сигнализации устанавливает непрерывный контроль над дверями салона, капотом и задней дверью багажного отделения при условии, что двери и капот закрыты. Если любая из дверей салона, капот или задняя дверь багажного отделения будут закрыты позднее, система установит контроль над этими элементами через 20 секунд.

Замки (система безопасности)

Срабатывание сигнализации

Если посторонний человек откроет одну из дверей салона, багажное отделение или капот, в течение 30 секунд будет звучать предупреждающий сигнал. Лампы аварийной световой сигнализации будут мигать в течение пяти минут.

Сигнализация сработает снова при любой последующей попытке запустить двигатель.

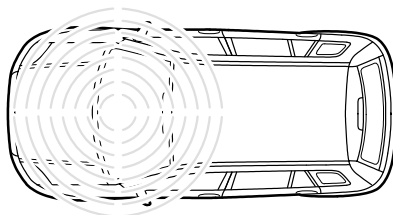

Отключение

Систему противоугонной сигнализации можно отключить в любой момент, открыв замок одной из передних дверей при помощи ключа или дистанционного управления (даже если звучит сирена противоугонной сигнализации).

Противоугонная сигнализация задней двери багажного отделения дезактивируется, если замок багажного отделения открыт при помощи ключа. После закрывания багажного отделения система будет активизирована снова.

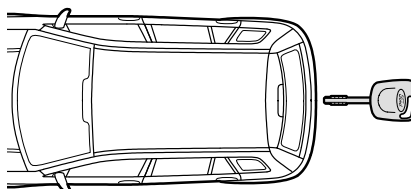

Сиденья и вспомогательные удерживающие приспособления

СИДЕНЬЯ

Правильное положение посадки

Сиденья, подголовники, ремни безопасности и подушки безопасности обеспечивают дополнительную защиту людей, находящихся в автомобиле. Правильное использование этого оборудования обеспечивает дополнительную защиту, если вы соблюдаете перечисленные ниже правила.

- Сидеть следует практически вертикально, так, чтобы основание спины находилось как можно глубже; спинку сиденья не следует отклонять более чем приблизительно на 30 градусов.
- Отрегулируйте подголовники таким образом, чтобы верхушка подголовника находилась на уровне верхней части головы.
- Не устанавливайте передние сиденья слишком близко к панели приборов. Водителю следует удерживать рулевое колесо в положении, соответствующем цифрам “10 и 2” на циферблате часов, слегка согнутыми руками. Ноги также должны быть слегка согнуты, чтобы водитель мог до отказа выжимать педали к полу.
- Ремень безопасности должен проходить через середину плеча, а не через шею; нижняя часть ремня должна плотно обхватывать бедра, а не живот.

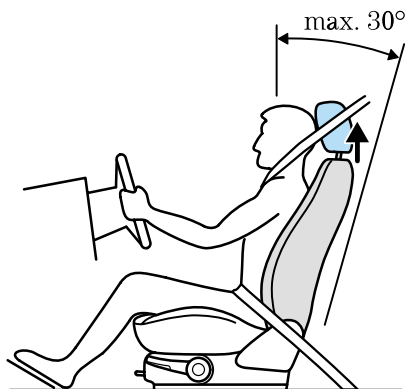

Не пользуйтесь любыми дополнительными чехлами сидений, которые не предназначены для сидений с боковыми подушками безопасности. Установку таких чехлов должны выполнять только квалифицированные механики.

Сиденья и вспомогательные удерживающие приспособления



Не регулируйте положение сидений во время движения.

Перемещение сидений вперед и назад

Для регулировки положения сиденья поднимите вверх рычаг, расположенный в передней части основания сиденья. Отпустив рычаг, толкните сиденье, чтобы убедиться в надежности фиксации защелки.

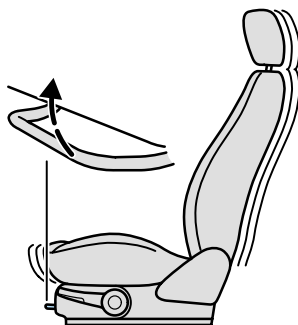

Регулировка угла наклона спинки сиденья

Поверните маховичок, расположенный на боковине сиденья. Если сиденье сдвинуто до упора вперед, спинки сидений можно отклонить полностью.

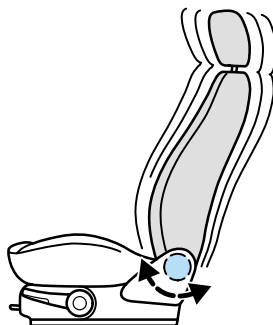

Регулировка высоты сиденья водителя

Отрегулируйте высоту сиденья при помощи рычага, расположенного на наружной передней кромке основания сиденья.

Для поднятия сиденья несколько раз потяните рычаг вверх, пока не будет достигнута желаемая высота.

Для опускания сиденья несколько раз надавите на рычаг, пока не будет достигнута желаемая высота.

При каждом перемещении рычага сиденье поднимается или опускается на небольшую высоту.

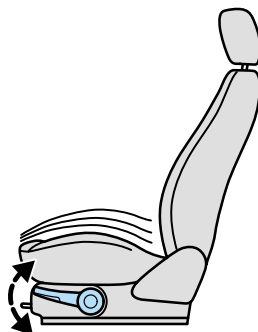

Сиденья и вспомогательные удерживающие приспособления

Переднее пассажирское сиденье, складывающееся горизонтально

Для того чтобы сложить переднее пассажирское сиденье горизонтально, потяните за рычаг блокировки и сложите спинку сиденья вперед. Поворачивайте маховичок в боковой части сиденья, пока спинка сиденья не займет горизонтальное положение.

Потяните за рычаг блокировки, чтобы вернуть спинку сиденья в вертикальное положение.

Возвращая спинку сиденья в вертикальное положение, проследите, чтобы спинка зафиксировалась с отчетливым щелчком.

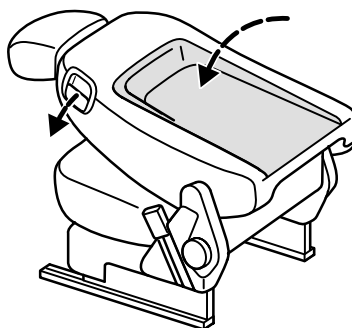

Требуется, чтобы во время движения переднее пассажирское сиденье находилось в вертикальном положении, если сиденье, расположенное непосредственно позади него, занято.

Если пассажирское сиденье сложено горизонтально, во время движения на заднем сиденье могут находиться только дети, весящие не более 18 кг.



Во время движения не кладите на столик в спинке сиденья никакие предметы, поскольку это может привести к травмам в случае аварии или резкого торможения.

Сиденья и вспомогательные удерживающие приспособления

Подголовники

Подголовники передних сидений



Отрегулируйте подголовники таким образом, чтобы верхушка подголовника находилась на уровне верхней части головы.

Для регулировки высоты вытяните подголовник вверх или нажмите на кнопку блокировки и толкните подголовник вниз.

Удостоверьтесь в том, что подголовник зафиксирован.

Для снятия подголовника нажмите на кнопку блокировки и вытяните подголовник вверх.

Для установки в исходное положение толкните подголовник вниз.

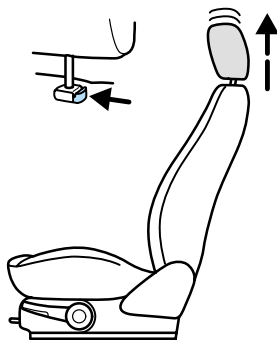

Подголовники задних сидений

Для поднятия подголовника вытягивайте его вверх до момента фиксации в требуемом положении.

Для опускания подголовника нажмите на кнопку блокировки и толкните подголовник вниз.



Обязательно поднимайте подголовник заднего сиденья, если на заднем сиденье сидит пассажир или установлено удерживающее приспособление для детей.

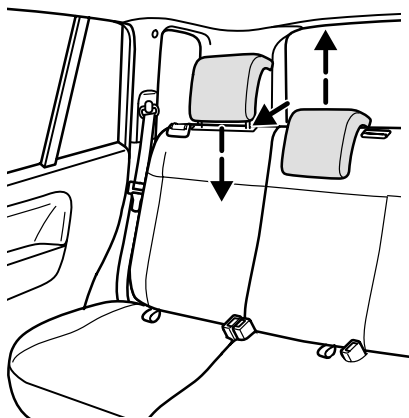

Сиденья и вспомогательные удерживающие приспособления

Обогрев передних сидений

Обогреватель, установленный в подушке переднего сиденья, управляется нажимным переключателем, который расположен на наружной передней кромке сиденья. Красная метка в боковой части переключателя указывает на то, что обогрев сиденья включен. Максимальная температура достигается через пять-шесть минут. Регулировка температуры осуществляется при помощи термостата.

Обогрев сидений функционирует, когда переключатель зажигания установлен в положение II.



Если обогрев используется, когда выключен двигатель, это приводит к разрядке аккумулятора.

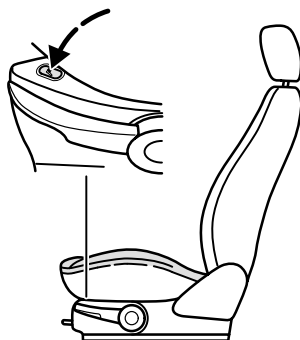

Сиденье водителя

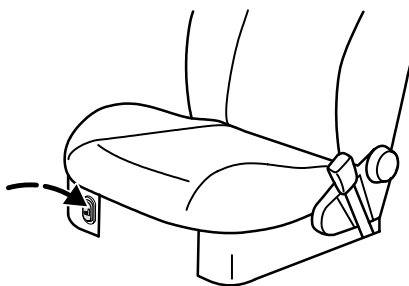

Переднее пассажирское сиденье

Сиденья и вспомогательные удерживающие приспособления

Складывание вперед спинок задних сидений

Опустите подголовники задних сидений.

Потяните за рычаг блокировки, расположенный на спинке заднего сиденья, и сложите спинку заднего сиденья вперед.

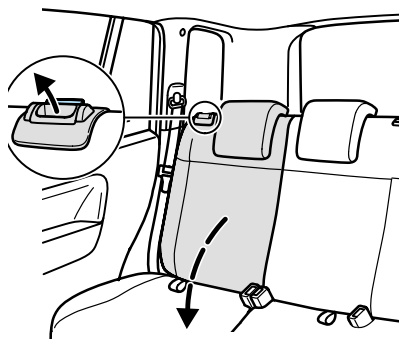

Возврат спинки сиденья в вертикальное положение

Спинка сиденья должна быть закреплена в фиксаторах.

Примечание: Красный сигнальный флажок механизма блокировки указывает на то, что сиденье зафиксировалось не полностью. Если виден красный сигнальный флажок, снова освободите спинку сиденья и повторите процедуру, пока этот флажок не исчезнет из поля зрения. Если ремень безопасности, встроенный в спинку центрального сиденья, функционирует неправильно, проверьте состояние механизма разблокировки.

Ремни безопасности должны располагаться спереди спинок сидений.

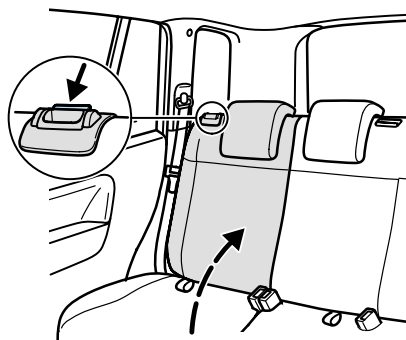

Обязательно поднимайте подголовник заднего сиденья, если на заднем сиденье сидит пассажир или установлено удерживающее приспособление для детей.

Сиденья и вспомогательные удерживающие приспособления

Складывание вперед подушек и спинок сидений

Сдвиньте переднее сиденье вперед.

Потяните за петлю, расположенную между подушкой сиденья и спинкой сиденья, и сложите подушку сиденья вперед (1).

Опустите подголовники задних сидений и сложите спинку сиденья вперед (2) как описано в разделе *“Складывание вперед спинок задних сидений”*.

Надавите на заднюю часть спинки сиденья так, чтобы она заняла горизонтальное положение (3).

Возвращая сиденья в исходное положение, убедитесь в том, что ремни безопасности исправно функционируют и располагаются спереди спинок сидений.

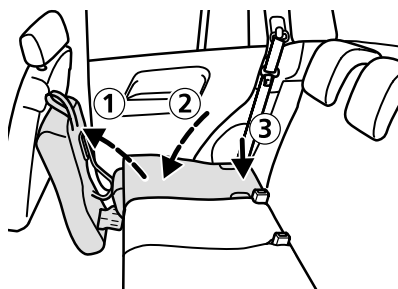

Сиденья и вспомогательные удерживающие приспособления

Багажный отсек, расположенный под сиденьем

Багажный отсек находится под передним пассажирским сиденьем.

Для открывания багажного отсека сначала потяните вверх переднюю часть подушки сиденья (1). Затем потяните подушку сиденья в направлении панели приборов (2).

Сложите подушку сиденья вперед.

Для закрывания багажного отсека сложите назад и сдвиньте до упора назад подушку сиденья.

Надавите на переднюю и на заднюю часть подушки сиденья до момента фиксации.

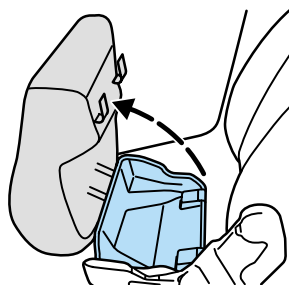
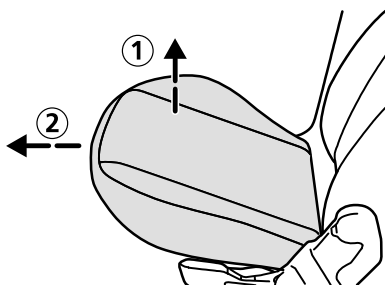

Планшеты для карт

Планшеты для карт расположены в задней части спинок передних сидений.

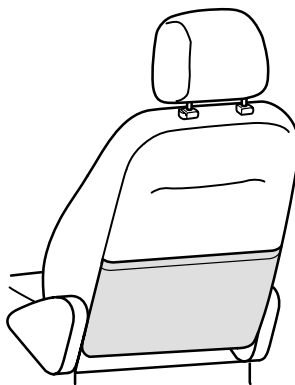

Сиденья и вспомогательные удерживающие приспособления

Карманы для хранения небольших предметов

(в зависимости от варианта модели)

Карманы для хранения небольших предметов расположены на передней и внутренней боковой стороне передних сидений и на внешней передней кромке подушки заднего сиденья.

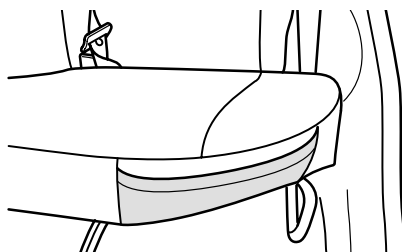
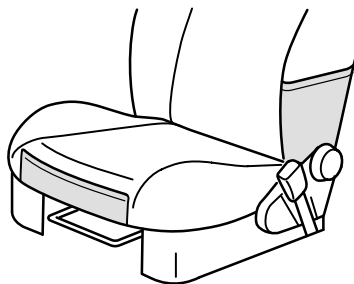

Сиденья и вспомогательные удерживающие приспособления

РЕМНИ БЕЗОПАСНОСТИ

Обязательно пользуйтесь ремнями безопасности и удерживающими приспособлениями для детей. Запрещается пристегивать одним ремнем нескольких человек. Следите за тем, чтобы ремень не провисал, не перекручивался и не был заблокирован посторонними предметами.



Старайтесь не надевать толстую и объемную одежду. Для обеспечения максимальной защиты ремень безопасности должен плотно прилегать к туловищу.

Пристегивание ремней безопасности

Равномерно вытяните ремень из катушки. Если вытягивать ремень рывком или при наклонном положении автомобиля, его может заклинить.

Ремень безопасности должен проходить через середину плеча, а не через шею; нижняя часть ремня должна плотно обхватывать бедра, а не живот.



Вставьте язычок в замок до отчетливого щелчка. При отсутствии щелчка ремень безопасности будет закреплен неправильно.

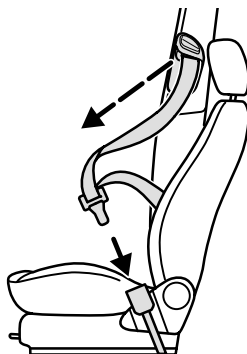

Для того чтобы расстегнуть ремень безопасности, нажмите на красную кнопку замка и дайте ремню полностью и равномерно намотаться на катушку.

Сиденья и вспомогательные удерживающие приспособления

Следите за тем, чтобы каждый ремень был закреплен в соответствующем замке.

Если ваш автомобиль оснащен статическим ремнем безопасности центрального сиденья:

Для освобождения ремня поверните язычок под прямым углом к ленте ремня и потяните. Пристегивая ремень, проследите за тем, чтобы язычок зафиксировался в замке с отчетливым щелчком. Для затягивания ремня протяните свободный конец ленты ремня через язычок и удостоверьтесь в том, что ремень плотно облегает нижнюю часть бедер.

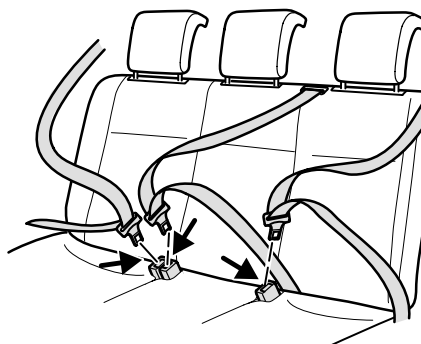

Не отклоняйте передние сиденья слишком сильно, поскольку ремни безопасности обеспечивают наиболее эффективную защиту, только если спинка сиденья находится практически в вертикальном положении.

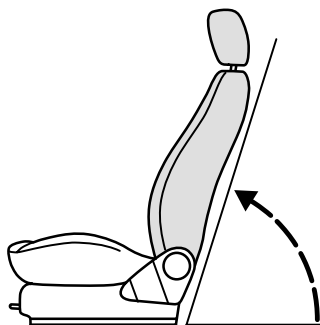

Регулировка высоты ремней безопасности передних сидений

Ремень безопасности не должен проходить через шею. Для того чтобы отрегулировать ремень безопасности, нажмите на кнопку блокировки механизма регулировки высоты и установите элемент крепления ремня таким образом, чтобы ремень проходил через центр плеча.



Сиденья и вспомогательные удерживающие приспособления

Беременные женщины

 Беременные женщины в обязательном порядке должны пользоваться правильно отрегулированными ремнями безопасности. Это обеспечивает защиту матери и будущего ребенка.

Для достижения мнимого комфорта ремень безопасности можно пристегнуть неправильно самыми разными способами, но есть только один способ правильного пристегивания, который обеспечит вашу безопасность.

Набедренная лента ремня должна располагаться поперек бедер, под животом, не вызывая дискомфорт. Диагональная лента ремня должна располагаться посередине грудной клетки, проходить над животом и вдоль бока.

Не помещайте никакие предметы между туловищем и ремнем безопасности, чтобы смягчить удар в случае возможного столкновения. Это может создать дополнительный риск, а также эффективность действия ремня безопасности.

Пристегнутые ремни безопасности не должны провисать или перекручиваться. Если ремень безопасности провисает, это существенно снижает эффективность действия и уровень защиты, обеспечиваемый ремнем безопасности. Для обеспечения максимальной защиты ремень безопасности должен плотно прилегать к туловищу. Не отклоняйте передние сиденья слишком сильно, поскольку ремни безопасности обеспечивают наиболее эффективную защиту, только если спинка сиденья находится практически в вертикальном положении.

 Не допускается использовать только набедренную ленту набедренного/наплечного диагонального ремня безопасности. Не допускается сидеть поверх набедренной ленты, используя только наплечную ленту ремня безопасности. Это очень опасно и повышает риск получения сильной травмы.

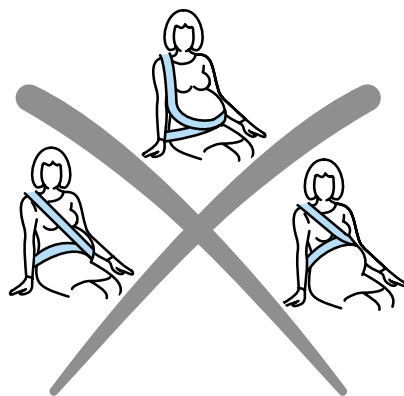
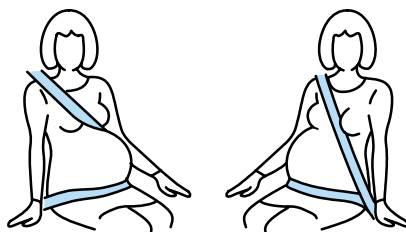

Сиденья и вспомогательные удерживающие приспособления

Натяжители ремней безопасности



Натяжители ремней безопасности запрещается демонтировать. Натяжители, сработавшие при аварии, требуется заменить. Ремонт или утилизацию натяжителей должны выполнять только специалисты, имеющие соответствующую подготовку. Рекомендуется обращаться в авторизованные сервис-центры компании Ford.

Удерживающая система, включающая натяжители ремней безопасности передних сидений, способствует снижению риска травм при сильном лобовом столкновении. При сильном ударе ремни безопасности натягиваются. Это помогает уменьшить слабинку ремня. Натяжитель ремня безопасности — это специальное устройство, которое устраняет слабинку ленты ремня безопасности. Когда натяжитель ремня безопасности раскрывается, ленты наплечного и набедренного ремня безопасности натягиваются.

Натяжитель ремня безопасности не срабатывает при любом боковом, заднем или слабом лобовом столкновении. Пожалуйста, обратитесь за дополнительной информацией к разделу “Подушки безопасности” на стр. 95 и далее.

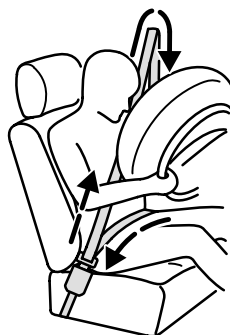

Сиденье водителя

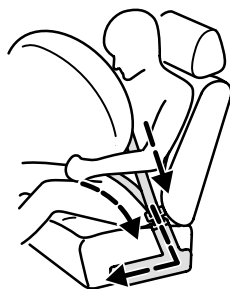

Переднее пассажирское сиденье

Сиденья и вспомогательные удерживающие приспособления

Уход за ремнями безопасности

Периодически проверяйте ремни безопасности на наличие повреждений или износа.

Проверяйте надежность элементов крепления и блокирующее действие инерционных катушек резким рывком за каждый из ремней.



Не пытайтесь отремонтировать или смазать механизмы натяжителей и замков или внести любые изменения в конструкцию ремней безопасности.

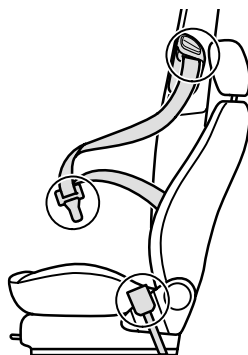

Если в результате аварии ремни безопасности подверглись высоким нагрузкам, их следует заменить, а обслуживающий вас дилер должен проверить состояние элементов крепления.

За информацией об очистке ремней безопасности обратитесь к разделу *“Очистка ремней безопасности”* на стр. 221.

Сиденья и вспомогательные удерживающие приспособления

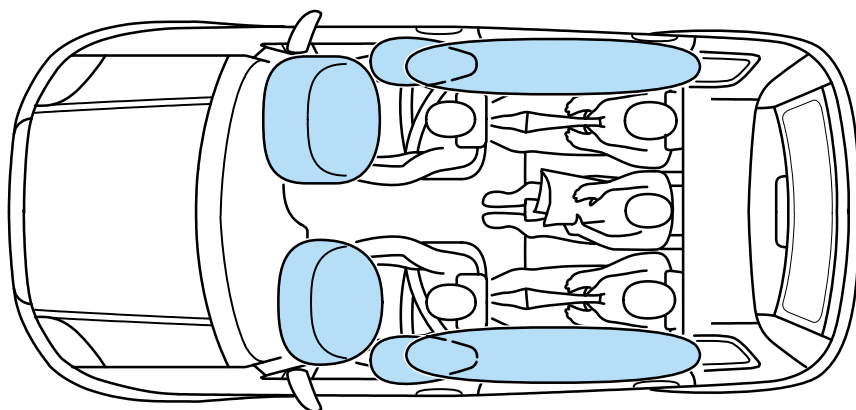

ПОДУШКИ БЕЗОПАСНОСТИ

Подушки безопасности в сочетании с ремнями безопасности позволяют уменьшить риск получения значительных травм при сильном столкновении.

Система

Система подушек безопасности состоит из следующих основных элементов:

- Двухступенчатые надувные нейлоновые подушки (подушки безопасности) с газогенераторами.
- Боковые подушки безопасности.
- Буферные подушки безопасности.
- Натяжители ремней безопасности.
- Различные датчики столкновения.
- Контрольная лампа дезактивизации подушки безопасности на панели приборов (при наличии).
- Контрольная лампа, расположенная на панели приборов.
- Переключатель дезактивизации подушки безопасности на панели приборов (при наличии).
- Электронный блок управления и диагностики.

Сиденья и вспомогательные удерживающие приспособления

Примечание: При раскрытии подушки безопасности раздается громкий хлопок. Также нормально появление облака безвредного порошкообразного осадка.

Передние подушки безопасности



Высокая опасность! Если напротив сиденья установлена действующая подушка безопасности, не устанавливайте на это сиденье удерживающие приспособления для детей.

Это сопряжено с риском гибели или значительной травмы при раздувании подушки безопасности.

Для обеспечения максимальной безопасности детей используйте подходящие удерживающие приспособления, установленные на задних сиденьях.

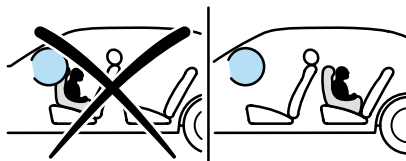

Для достижения оптимальной эффективности действия подушки безопасности сиденье и спинка должны быть правильно установлены.

- Сидеть следует практически вертикально, так, чтобы основание спины находилось как можно глубже; спинку сиденья не следует отклонять более чем приблизительно на 30 градусов.
- Отрегулируйте подголовники таким образом, чтобы верхушка подголовника находилась на уровне верхней части головы.
- Не устанавливайте передние сиденья слишком близко к панели приборов. Водителю следует удерживать рулевое колесо в положении, соответствующем цифрам “10 и 2” на циферблате часов, слегка согнутыми руками. Ноги также должны быть слегка согнуты, чтобы водитель мог до отказа выжимать педали к полу.
- Ремень безопасности должен проходить через середину плеча, а не через шею; нижняя часть ремня должна плотно обхватывать бедра, а не живот.

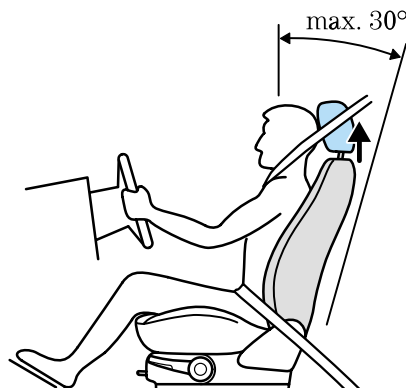

Сиденья и вспомогательные удерживающие приспособления

Таково идеальное положение посадки водителя, позволяющее уменьшить риск получения травм из-за нахождения слишком близко к надутой подушке безопасности.

Подушка безопасности обеспечивает максимальную защиту пассажира, сидящего спереди, также только в том случае, когда он сидит практически вертикально.



Обязательно пристегивайте ремень безопасности и следите за наличием достаточного расстояния между водителем и рулевым колесом. Только в том случае, если ремень безопасности правильно пристегнут, он способен удерживать туловище в положении, обеспечивающем максимальную эффективность действия подушки безопасности.

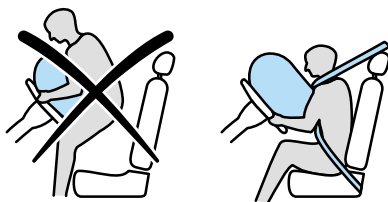

Не вносите никакие модификации в конструкцию передней части автомобиля, поскольку это может отрицательно отразиться на раскрытии подушки безопасности.

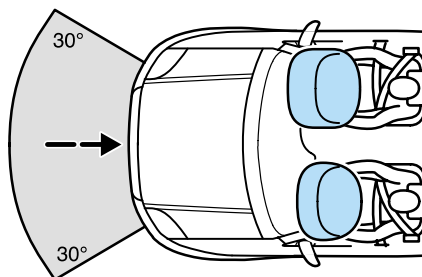

Передние подушки безопасности срабатывают при **сильных столкновениях: лобовых** или с отклонением угла удара от оси автомобиля **не более 30 градусов**. В момент удара подушки безопасности надуваются в течение нескольких тысячных долей секунды. Когда туловища людей, сидящих на передних сиденьях, соприкасаются с подушками безопасности, газ выходит наружу, смягчая движение вперед.

При незначительных лобовых, боковых и задних столкновениях или опрокидывании система передних подушек безопасности не срабатывает.

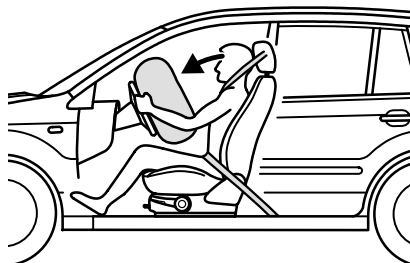

Сиденья и вспомогательные удерживающие приспособления

 Пространство напротив участков установки подушек безопасности должно быть всегда свободно. На этих участках и над ними не должны находиться какие-либо предметы.

Центральную накладку рулевого колеса можно протирать только влажной, но ни в коем случае не мокрой тряпкой.

 Ремонт рулевого колеса, рулевой колонки и системы подушек безопасности должны выполнять только квалифицированные механики. Случайное срабатывание подушки безопасности может привести к травмам. Механики обслуживающего вас дилера компании Ford имеют подготовку, требуемую для обслуживания вашего автомобиля.

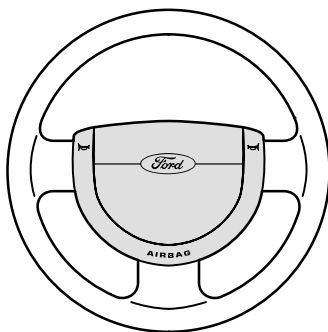

Стратегия двойного действия

Система датчиков, установленных на автомобиле, контролирует скорость движения, определяет, пристегнут ли ремень безопасности и в каком положении находится сиденье водителя. В случае аварии система способна проанализировать различные характеристики удара, определить наличие/отсутствие пассажира и активизировать соответствующие устройства безопасности.

В большинстве случаев первая ступень подушки безопасности раздувается для того, чтобы удержать водителя/пассажира. Вторая ступень раздувается позднее. При наиболее сильных столкновениях обе ступени подушки безопасности раздуваются, чтобы удержать водителя/пассажира. Система повышает потенциал безопасности водителей, имеющих нестандартный рост или сидящих в необычном положении.

Сиденья и вспомогательные удерживающие приспособления

Боковые подушки безопасности

Ярлык, наклеенный на спинку сиденья, показывает, что автомобиль оснащен боковыми подушками безопасности.

Боковые подушки безопасности установлены на боковинах спинок передних сидений. При сильном боковом столкновении надувается подушка безопасности, расположенная на соответствующей стороне.

Подушка безопасности надувается в пространстве между панелью двери и сидящим. Как только туловище сидящего соприкасается с подушкой безопасности, газ выходит наружу, смягчая удар.

Боковые подушки безопасности не срабатывают при незначительных боковых столкновениях, а также лобовых и задних столкновениях.

Рекомендуется применять для очистки сидений фирменные чистящие средства компании Ford.

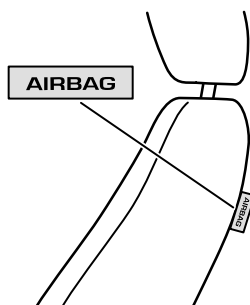

Сиденья и вспомогательные удерживающие приспособления

Передние и задние бофренные подушки безопасности

Литая маркировка на обшивке потолка над боковыми окнами указывает на то, что автомобиль оснащен бофренными подушками безопасности.

Бофренные подушки безопасности установлены над передними и задними боковыми окнами, в обшивке крыши автомобиля.

При сильном боковом столкновении надувается подушка безопасности, расположенная на соответствующей стороне.

Бофренные подушки безопасности не срабатывают при незначительных боковых столкновениях, а также лобовых и задних столкновениях.

Рекомендуется использовать для очистки обшивки крыши фирменные чистящие средства компании Ford.

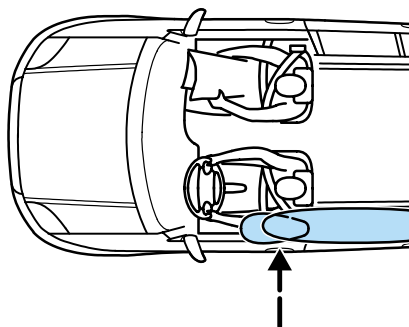

Сиденья и вспомогательные удерживающие приспособления



Ремонт чехлов передних сидений, датчиков, закрепленных на сиденьях, и обшивки крыши должны выполнять только механики, имеющие требуемую подготовку. Случайное срабатывание подушек безопасности может привести к травмам. Механики обслуживающего вас дилера компании Ford имеют подготовку, требуемую для обслуживания вашего автомобиля.

Подушки безопасности запрещается загромождать, заслонять или накрывать какими-либо предметами, поскольку это может препятствовать правильному раздуванию подушки безопасности и повысить риск получения травмы. В частности, не перекидывайте пальто или пиджак через спинку сиденья и не размещайте перевозимый груз так, чтобы он достигал обшивки крыши.

Не пользуйтесь любыми дополнительными чехлами сидений, которые не предназначены для сидений с боковыми подушками безопасности. Установку таких чехлов должны выполнять только квалифицированные механики.

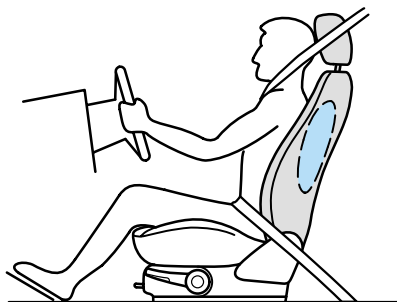

Сиденья и вспомогательные удерживающие приспособления

Контрольная лампа натяжителей ремней безопасности/подушек безопасности

При переводе переключателя зажигания в положение II эта контрольная лампа на панели приборов загорается приблизительно на три секунды, подтверждая работоспособность системы.

Если эта контрольная лампа не загорается, продолжает гореть, постоянно или время от времени загорается во время движения, это свидетельствует о возникновении неисправности. Для вашей собственной безопасности в целях проверки системы обратитесь к квалифицированному специалисту. Рекомендуется обращаться в авторизованные сервис-центры компании Ford.

Утилизацию элементов системы подушек безопасности должны выполнять только квалифицированные специалисты. Рекомендуется обращаться в авторизованные сервис-центры компании Ford.

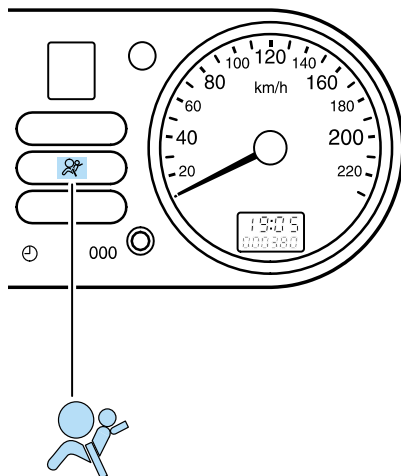

Сиденья и вспомогательные удерживающие приспособления

Деактивизация подушки безопасности

Если в определенных обстоятельствах вам требуется установить детское сиденье/удерживающее приспособление на сиденье автомобиля, укомплектованное действующей подушкой безопасности, предусмотрена возможность установки переключателя деактивизации подушки безопасности пассажира, который управляется ключом зажигания.

Установку такого переключателя может выполнить только квалифицированный специалист. Рекомендуется обращаться в авторизованные сервис-центры компании Ford.

Переключатель, управляемый ключом, устанавливается в боковой части панели приборов; контрольная лампа деактивизации подушки безопасности находится в центре панели приборов.

При установке удерживающего приспособления для детей на переднее сиденье автомобиля удостоверьтесь в том, что переключатель переведен в положение **OFF**.



Для того чтобы исключить риск гибели или получения сильной травмы, **не устанавливайте** удерживающее приспособление для детей на переднее сиденье, если подушка безопасности **не деактивизирована**.

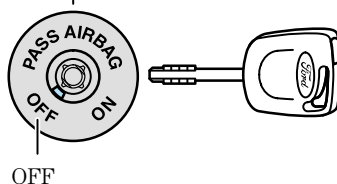
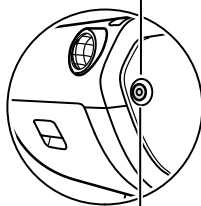
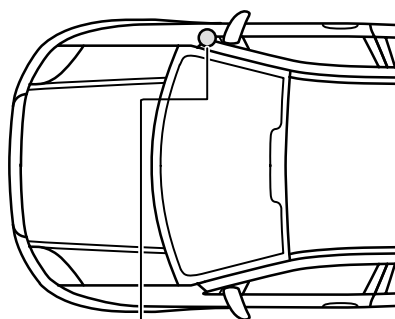
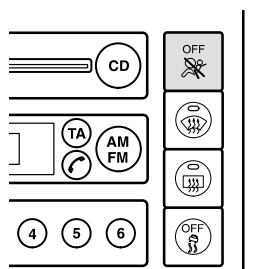

Сиденья и вспомогательные удерживающие приспособления

Устанавливая удерживающее приспособление для детей на переднее сиденье автомобиля, удостоверьтесь в том, что спинка переднего сиденья установлена вертикально.



При включении зажигания (положение II) убедитесь в том, что загорелась контрольная лампа дезактивации подушки безопасности.

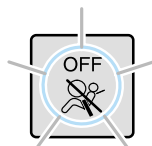

Если контрольная лампа подушек безопасности на щитке приборов загорается с интервалами, это свидетельствует о возникновении неисправности. Снимите удерживающее приспособление для детей с переднего сиденья автомобиля. Для вашей собственной безопасности в целях проверки системы обратитесь к квалифицированному специалисту. Рекомендуется обращаться в авторизованные сервис-центры компании Ford.

После снятия удерживающего приспособления для детей с переднего сиденья автомобиля удостоверьтесь в том, что переключатель, управляемый ключом, переведен в положение ON.

Несоблюдение этого требования может привести к травмированию пассажира в случае аварии.

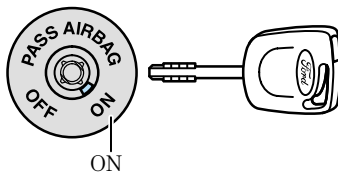

Для гарантии эффективной работы удерживающей системы автомобиля удостоверьтесь в том, что подушка безопасности активирована.

Сиденья и вспомогательные удерживающие приспособления

УДЕРЖИВАЮЩИЕ ПРИСПОСОБЛЕНИЯ ДЛЯ ДЕТЕЙ



Для обеспечения оптимальной безопасности детей не выше 150 см **или** не старше 12 лет используйте подходящие удерживающие приспособления, устанавливаемые на заднем сиденье автомобиля.



Высокая опасность! Если напротив сиденья установлена **действующая** подушка безопасности, не устанавливайте на это сиденье удерживающие приспособления для детей.

*Оригинальный текст в соответствии с ECE R94.01:
Extreme Hazard! Do not use a rearward facing child restraint on a seat protected by an airbag in front of it!*

Это сопряжено с риском гибели или значительной травмы при раздувании подушки безопасности.

При установке детского сиденья или удерживающего приспособления обязательно прочитайте и соблюдайте инструкции изготовителя.



Несоблюдение инструкций изготовителя или внесение любых модификаций в удерживающее приспособление для детей создает риск получения сильных травм или гибели.



Безопасная детская люлька

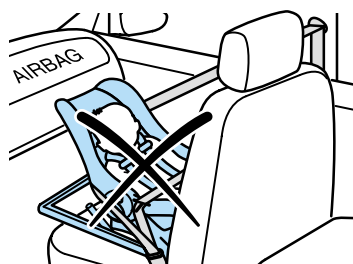

← Направление движения

Сиденья и вспомогательные удерживающие приспособления

Примечание: Если в автомобиле предусмотрена функция дезактивации подушки безопасности, пожалуйста, обратитесь к разделу “Дезактивация подушки безопасности” на стр. 103.



Не держите ребенка на коленях во время движения.

Для детей не выше 150 см или не старше 12 лет предназначены специальные удерживающие приспособления, в частности, детские люльки, детские сиденья и дополнительные подушки, устанавливаемые на задних сиденьях автомобиля.

Удерживающие приспособления должны подходить ребенку и быть официально разрешены к применению (в зависимости от страны).

Вместе со “взрослым” ремнем безопасности эти удерживающие приспособления обеспечивают максимальную безопасность детей.

Обслуживающий вас дилер компании Ford может предложить вам различные детские сиденья, одобренные ECE. Пожалуйста, проконсультируйтесь со специалистами по поводу рекомендуемых детских сидений.

Примечание:

- Если автомобиль попал в аварию, квалифицированный специалист должен проверить безопасное детское сиденье, чтобы выявить возможные повреждения. Рекомендуется обращаться в авторизованные сервис-центры компании Ford.
- Неиспользуемое детское сиденье не должно находиться под прямыми лучами солнца.
- Если неиспользуемое детское сиденье остается в салоне автомобиля, закрепите его ремнем безопасности.

- Не оставляйте детей, сидящих на безопасном детском сиденье или в автомобиле, без присмотра.
- Следите за тем, чтобы безопасное детское сиденье не защемлялось в двери или в направляющей сиденья, поскольку это может привести к его повреждению.
- Устанавливая детское сиденье/удерживающее приспособление, оснащенное ремнем безопасности, всегда следите за тем, чтобы ремень не провисал и не перекручивался.

Положения установки удерживающих приспособлений для детей



Если ваш автомобиль Ford укомплектован действующей передней подушкой безопасности пассажира, подходящие удерживающие приспособления для детей не выше 150 см или не старше 12 лет следует устанавливать только на задние сиденья автомобиля и **не допускается** устанавливать на переднее сиденье.

В следующей таблице указаны возможные положения установки удерживающих приспособлений для детей.

Сиденья и вспомогательные удерживающие приспособления

Положения установки удерживающих приспособлений для детей					
Посадочные места	Весовые категории				
	0	0+	I	II	III
	До 10 кг (приблизительно 0-9 месяцев)	До 13 кг (приблизительно 0-2 года)	9-18 кг (приблизительно 9 месяцев - 4 года)	15-25 кг (приблизительно 3 ¹ / ₂ года - 12 лет)	22-36 кг (приблизительно 6-12 лет)
	Безопасная детская люлька		Безопасное детское сиденье	Дополнительное сиденье/подушка	
Передняя подушка безопасности пассажира АКТИВИЗИРОВАНА	X	X	X	X	X
Передняя подушка безопасности пассажира ДЕЗАКТИВИЗИРОВАНА	U	U	U	U	U
Задние сиденья	U	U	U	U	U

U = посадочное место подходит для установки удерживающих приспособлений универсального класса, разрешенных для соответствующей весовой категории/возраста.

X = посадочное место не подходит для детей этой весовой категории/возраста.

Устанавливая удерживающее приспособление для детей на переднее сиденье автомобиля, удостоверьтесь в том, что переключатель дезактивизации подушки безопасности пассажира переведен в положение **OFF** (см. стр. 103 и далее). Пользуйтесь только удерживающим приспособлением, устанавливаемым по ходу движения, и сдвигайте сиденье автомобиля до упора назад.

Если в отдельных случаях требуется, чтобы ребенок старше 1 года во время движения находился на переднем сиденье, оснащем действующей подушкой безопасности, пользуйтесь только удерживающим приспособлением, устанавливаемым по ходу движения, и сдвигайте сиденье автомобиля до упора назад.



Высокая опасность! Если напротив сиденья установлена подушка безопасности, не пользуйтесь детскими сиденьями, закрепляемыми спинкой вперед!

Сиденья и вспомогательные удерживающие приспособления

Обслуживающий вас дилер компании Ford может предложить вам различные удерживающие приспособления для детей, одобренные ЕСЕ. Пожалуйста, проконсультируйтесь со специалистами по поводу удерживающих приспособлений для детей, рекомендуемых для каждой весовой категории.

 Обязательно поднимайте подголовник заднего сиденья, если на заднем сиденье сидит пассажир или установлено удерживающее приспособление для детей.

Удерживающие приспособления выбираются в зависимости от возраста и веса ребенка:

- Оптимальная защита детей в возрасте приблизительно до 2 лет и/или весом менее 13 кг обеспечивается, если для их перевозки используют закрепляемые на задних сиденьях автомобиля спинкой вперед **безопасные детские люльки**.

- Для перевозки детей в возрасте до четырех лет, весящих от 13 до 18 кг, следует использовать **безопасные детские сиденья**, закрепляемые на задних сиденьях автомобиля.

Безопасная детская люлька

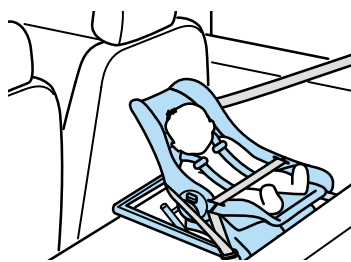

Направление движения

Безопасное детское сиденье



Направление движения

Сиденья и вспомогательные удерживающие приспособления

- Для детей в возрасте от 3 ¹/₂ до 12 лет, которые весят от 15 до 36 кг, предназначены **дополнительные подушки**, закрепляемые на задних сиденьях автомобиля. Регулируемый вспомогательный ремень, закрепленный на дополнительной подушке, обеспечивает правильное прохождение диагонального ремня через плечо ребенка. Высокое положение посадки гарантирует, что “взрослый” ремень безопасности проходит, как и требуется, по центру плеча, а не вдоль шеи, а нижний ремень плотно обхватывает бедра, а не живот. Проследите за тем, чтобы ребенок сидел в вертикальном положении.



Не следует пользоваться дополнительным сиденьем в комбинации только с набедренным ремнем безопасности. Предпочтительнее всего пользоваться дополнительным сиденьем в комбинации с набедренным/наплечным ремнем безопасности и устанавливать его на заднее сиденье автомобиля.



Никогда не располагайте наплечный ремень под рукой или за спиной ребенка, поскольку при этом не обеспечивается защита верхней части туловища и может возрасти риск гибели или значительной травмы в случае столкновения.



Никогда не усаживайте ребенка на подушки, книги или полотенца. Эти предметы могут соскользнуть и повысить вероятность гибели или значительной травмы в случае столкновения.

Дополнительная подушка

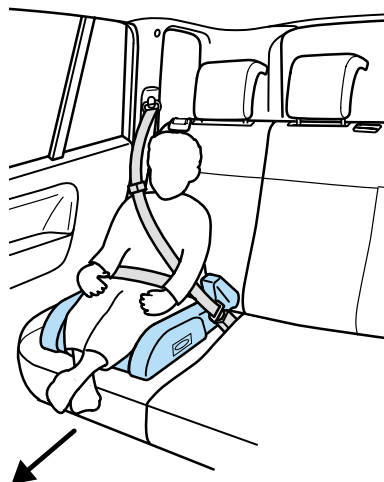

Направление движения

Развлекательные системы

АУДИОСИСТЕМЫ

Пожалуйста, обратитесь к следующей таблице, в которой указаны доступные функции аудиоблока, установленного на ваш автомобиль.

Функции, общие для 2500 и всех прочих блоков				
Безопасность, обеспечиваемая ключевым кодом	Стр. 113	Кнопка меню (M)	Стр. 123	
Предварительная настройка радиостанций	Стр. 122	Ручная настройка (MAN)	Стр. 121	
Регулировка низких/ высоких частот 	Стр. 118	Подавление звуковых помех (CLIP)	Стр. 118	
Поиск по настройке	Стр. 121			
Дополнительные функции		3500	4500	6006
Предупреждение об очистке воспроизводящей головки		Стр. 136	—	—
Идентификационный номер автомобиля (VID)		Стр. 115		
RDS/RDS EON		Стр. 124		
Кнопка дорожной информации (TA)		Стр. 124		
Альтернативные частоты (AF)		Стр. 128		
Дисплеи названий станций		Стр. 124		
Дисплеи часов и данных системы RDS		Стр. 130		
Местная или иногородняя дорожная информация (TA-L/TA-D)		Стр. 127		
Работа в течение одного часа (при выключенном зажигании)		Стр. 117		
Регулировка баланса звука 		Стр. 119		
Переключатель AutoStore (AST)		Стр. 122		
Дополнительные функции		3500	4500	6006
Настройка со сканированием (SCAN)		Стр. 121		
*Автоматическая регулировка громкости (AVC)		Стр. 117		
Переключатель телефона/отключения звука 		—	Стр. 119	
Новости		—	—	Стр. 131
Выбор типа программы (PTY)		—	—	Стр. 132
Произвольное воспроизведение дорожек (SHUF)		—	—	Стр. 140
Сжатие дорожек (COMP)		—	—	Стр. 140
Сканирование дорожек (SCAN)		—	—	Стр. 141
Воспроизведение нескольких CD		—	—	Стр. 138

* В зависимости от варианта модели.

Развлекательные системы

3500

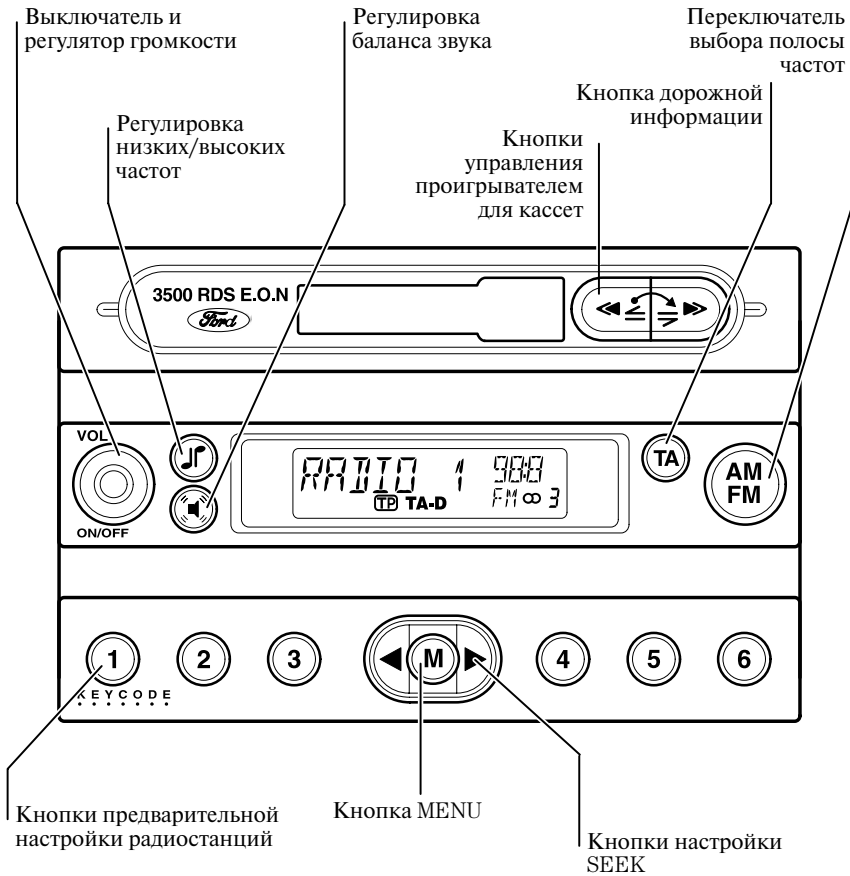

2500

Функциональные кнопки действуют так же, как в вышеописанном блоке.

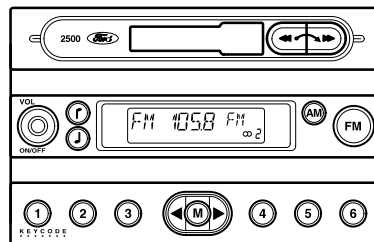

Развлекательные системы

6006

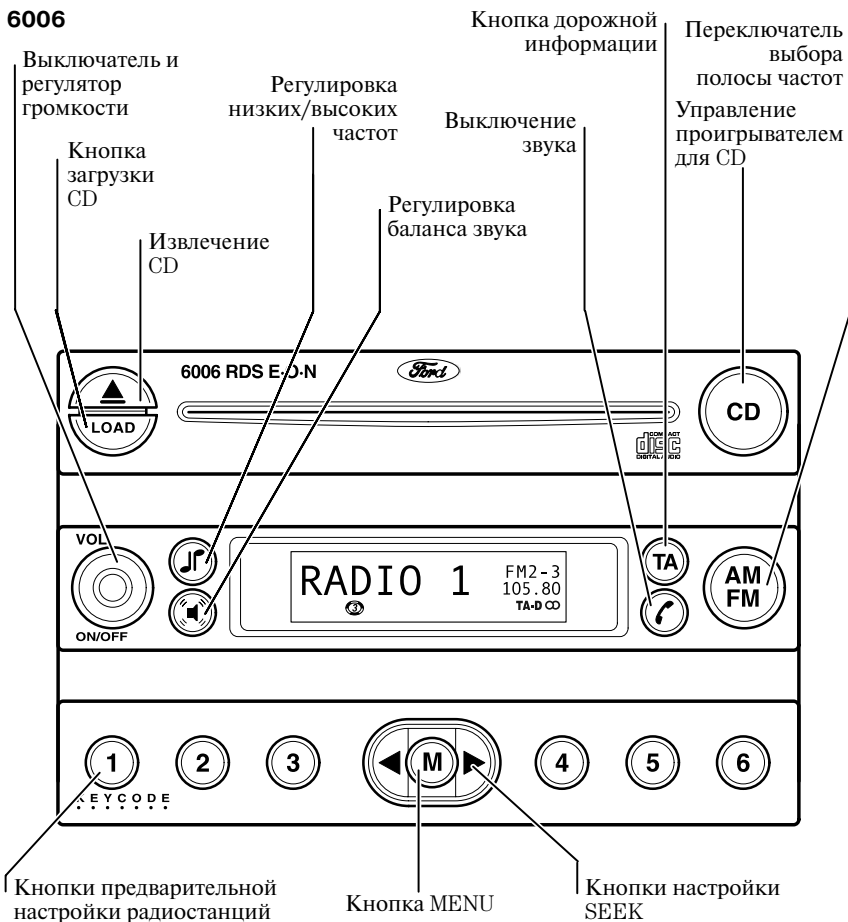

4500

Функциональные кнопки действуют так же, как в вышеописанном блоке.

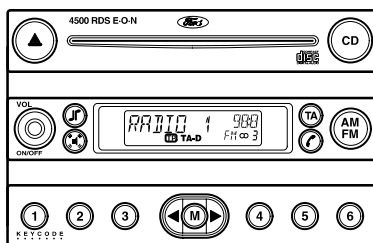

МЕРЫ БЕЗОПАСНОСТИ

Безопасность, обеспечиваемая ключевым кодом

Фирменные аудиосистемы компании Ford имеют уникальный ключевой код безопасности, который требуется вводить перед началом работы блока. После отсоединения аккумулятора или снятия аудиоблока с автомобиля работа аудиоблока возобновляется только после введения ключевого кода.



Регистрация ключевого кода

При оформлении доставки автомобиля запишите ключевой код и храните его в безопасном месте, вне автомобиля. При потере ключевого кода свяжитесь с обслуживающим вас дилером, сообщите ему реквизиты аудиоблока и предоставьте доказательство права собственности. Обслуживающий вас дилер получит корректный код в Ford Motor Company Limited.

Ввод ключевого кода

Если при включении аудиоблока на дисплее мигает надпись CODE ----, перед началом работы блока требуется ввести ключевой код.

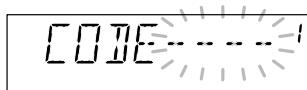

Развлекательные системы

Для ввода ключевого кода используйте кнопки предварительной настройки радиостанций.

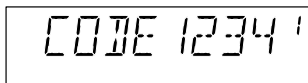

1. Нажмите на кнопку **1** несколько раз, пока на дисплее не появится цифра, соответствующая первой цифре ключевого кода.
2. Затем аналогичным образом нажмите на кнопки предварительной настройки **2**, **3** и **4** для ввода оставшихся трех цифр.
3. Перед нажатием на кнопку предварительной настройки **5** для подтверждения ввода удостоверьтесь в том, что ключевой код введен правильно.

Если код введен неправильно

Фирменные аудиоблоки Ford допускают до **ДЕСЯТИ** попыток ввода ключевого кода. Цифра на дисплее обозначает количество попыток ввода.

- Если код введен неправильно, на дисплее появляется надпись **CODE**, после чего можно предпринять еще одну попытку ввода кода.
- Если на дисплее появляется надпись **WAIT 30**, аудиоблок будет заблокирован в течение 30 минут. Дождитесь обнуления таймера. Когда на дисплее снова появится надпись **CODE**, попробуйте ввести ключевой код еще раз.
- После десяти попыток ввода некорректного кода аудиоблок становится неработоспособным и на дисплее появляется надпись **LOCKED**. Свяжитесь с обслуживающим вас дилером компании Ford.

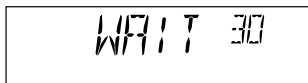

Идентификационный номер автомобиля (VID)

В случае кражи и последующего обнаружения аудиоблока могут возникать большие сложности с поиском оригинального владельца. Поскольку каждый автомобиль имеет уникальный идентификационный номер, это помогает органам правопорядка определить владельца, если номер был введен в аудиоблок.

Примечание: Идентификационный номер автомобиля отштампован на пластине, расположенной в левой части панели приборов. Его можно прочесть через лобовое стекло, если смотреть снаружи автомобиля.

Ввод или изменение номера:

1. Нажмите и удерживайте кнопку **M** в течение двух секунд, затем нажмите на эту кнопку несколько раз, пока индикация на дисплее не будет соответствовать показанной на рисунке.
2. Для просмотра текущего идентификационного номера автомобиля нажмите на кнопку ◀ или ▶. Если номер еще не был введен, на дисплее появится надпись NO VID.
3. Введите ключевой код.

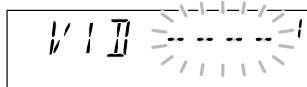
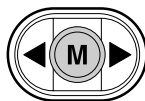

Развлекательные системы

4. Звук аудиоблока будет отключен, и на дисплее появится ранее введенный идентификационный номер автомобиля или мигающий курсор.

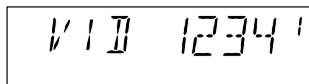

5. Используйте кнопку ◀▶ для перемещения по дисплею и регулятор громкости для выбора или изменения требуемых символов. В общей сложности на дисплее может быть показано 16 символов.

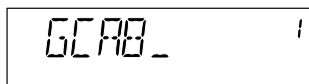
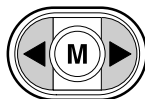

6. После того как все символы выбраны, еще раз нажмите на кнопку **M** для ввода номера. Аудиоблок возобновит работу в нормальном режиме. В некоторых блоках этот номер появляется на дисплее при каждом возобновлении электропитания.

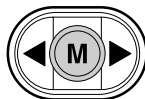

7. Для проверки идентификационного номера автомобиля повторите шаги один и два.

Развлекательные системы

ОБЩИЕ ОРГАНЫ УПРАВЛЕНИЯ

Выключатель

Нажмите для включения/выключения аудиоблока. Эта кнопка также позволяет управлять аудиоблоком в течение одного часа после выключения зажигания. Через один час радио автоматически выключается.



A rectangular digital display showing the text "VOL 12" in a simple, blocky font.

Регулятор громкости

Используется для регулировки громкости звука текущего аудиоборудования.

Аудиоблок имеет две дополнительные функции, связанные с регулировкой громкости:

Автоматическая регулировка громкости (AVC)

Эта функция увеличивает или уменьшает громкость с учетом шумов, сопровождающих работу двигателя и движение автомобиля. Настройка функции:

- Нажмите на кнопку **M** несколько раз, пока индикация на дисплее не будет соответствовать показанной на рисунке.
- Используйте кнопки ◀▶ для выбора требуемого уровня корректировки громкости или для выбора режима AVC OFF. Чем больше выбранное число, тем интенсивнее применяемая корректировка громкости. Выбранный уровень будет показан на дисплее.

Эта функция доступна не для всех вариантов двигателей.

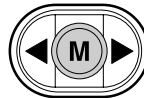

A rectangular digital display showing the text "AVC OFF" in a simple, blocky font.

A rectangular digital display showing the text "AVC +3" in a simple, blocky font.

Развлекательные системы

Подавление звуковых помех (CLIP)

Эта функция автоматически выявляет искажение звука и уменьшает уровень громкости блока для устранения помех. Если вы пытаетесь увеличить громкость и при этом активизирована функция CLIP, возможно, громкость звучания не будет увеличена.

Активизация или деактивизация:

- Нажмите и удерживайте кнопку **M** пока не изменится индикация на дисплее.
- Нажмите и удерживайте кнопку **M** несколько раз, пока индикация на дисплее не будет соответствовать показанной на рисунке.
- Используйте кнопки ◀▶ для включения или отключения функции.

Примечание: В блоках 2500 эта функция активизирована постоянно и ее регулировка невозможна.

Комбинированный регулятор низких/высоких частот

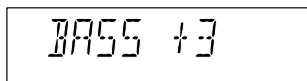
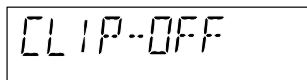
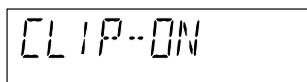
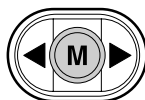

Нажмите **J** один раз для регулировки низких частот или два раза для регулировки высоких частот, затем используйте регулятор громкости для регулировки.

Выбранный уровень будет показан на дисплее.



Развлекательные системы

Отдельные регуляторы низких/высоких частот (только блоки 2500)

Нажмите  один раз для регулировки высоких частот или нажмите  один раз для регулировки низких частот, затем используйте регулятор громкости для регулировки. Выбранный уровень будет показан на дисплее.



TREB -4

Регулировка баланса звука

Нажмите  один раз для регулировки баланса звука между передней и задней частью автомобиля или два раза для регулировки баланса звука между левой и правой частью автомобиля, затем используйте регулятор громкости для регулировки. Выбранный уровень будет показан на дисплее.



FADE F7

BAL RS

Примечание: Функция регулировки баланса звука между передней и задней частью автомобиля доступна только для автомобилей, оснащенных передними и задними динамиками.

Переключатель телефона/отключения звука

Нажмите для отключения звука аудиоблока. При повторном нажатии звук восстанавливается.



Развлекательные системы

ФУНКЦИИ И ПРИНЦИПЫ РАБОТЫ РАДИО

Прием радиосигналов

В большинстве случаев мощные сигналы MW (средние волны) и LW (длинные волны) в волновом диапазоне AM обеспечивают устойчивое качество звучания с незначительными искажениями. Однако в ночное время атмосферные условия могут приводить к появлению помех, обусловленных вещанием зарубежных радиостанций.

Волновой диапазон FM обеспечивает более высокое качество приема, но при этом на мощность сигнала могут оказывать влияние помехи, обусловленные следующими факторами:

- Ограниченный диапазон действия некоторых передатчиков.
- Искажение сигналов, отражаемых зданиями и другими предметами.
- Мертвые зоны, в которых прием затруднен или ограничен.

Переключатель выбора полосы частот

Нажмите на кнопку **AM/FM** несколько раз при включенном радио для выбора диапазона AM (MW и LW), FM1, FM2 или AutoStore. В блоках с отдельными кнопками нажмите на кнопку **FM** или **AM** для выбора требуемого волнового диапазона. Выбранный диапазон будет показан на дисплее.

Нажмите на кнопку **AM/FM** в режиме воспроизведения кассет или CD для возврата в режим радио.



Развлекательные системы

КНОПКИ НАСТРОЙКИ SEEK

В режиме радио нажмите на кнопку ◀ или ▶ для поиска ближайшей станции с меньшей или большей частотой вещания в выбранном волновом диапазоне.



Ручная настройка

Нажмите на кнопку **M** несколько раз, пока индикация на дисплее не будет соответствовать показанной на рисунке. Затем используйте кнопки ◀, ▶ для ручной настройки. В полосе частот FM возможна настройка с шагом 50 мГц, в полосе AM предусмотрена настройка с шагом 9 кГц.

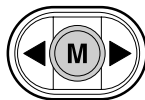

Настройка со сканированием

Нажмите на кнопку **M** несколько раз, пока индикация на дисплее не будет соответствовать показанной на рисунке. Затем используйте кнопки ◀, ▶ для сканирования выбранного волнового диапазона в прямом или обратном направлении. При этом на дисплее мигает надпись **Scn** и происходит поочередное воспроизведение станций в течение нескольких секунд. Нажмите на кнопки ◀, ▶ от **M** еще раз для продолжения прослушивания станции.

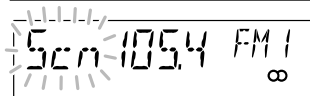
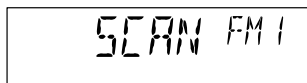

Развлекательные системы

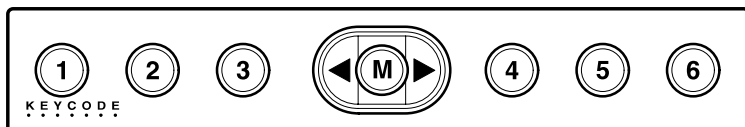

Кнопки предварительной настройки радиостанций

Выберите волновой диапазон (FM или AM) и настройтесь на требуемую станцию. Нажмите и удерживайте одну из кнопок предварительной настройки. Звук будет отключен на короткое время, а затем возобновлен после сохранения радиостанции в памяти.

Блоки 2500

Предусмотрена возможность сохранения 12 различных частот, по шесть для волновых диапазонов FM и AM.

Блоки 3500, 4500 и 6006

Предусмотрена возможность сохранения 24 различных частот, по шесть для волновых диапазонов AM, FM1, FM2 и AutoStore.

Переключатель AutoStore (AST)

Функция AutoStore выбирает шесть сильных сигналов станций диапазона FM и сохраняет частоты этих станций в ячейках памяти кнопок предварительной настройки.

Активизация функции AutoStore:

- Нажмите и удерживайте кнопку **AM/FM**.
- Во время поиска станций в волновом диапазоне FM на дисплее мигает надпись **AST** и происходит отключение звука. После окончания поиска звук восстанавливается.

Примечание: Волновой диапазон AutoStore можно использовать для сохранения частот радиостанций вручную.



Развлекательные системы

ФУНКЦИИ ГЛАВНОГО МЕНЮ

Функции меню

Используйте кнопку **M** для доступа к следующим функциям меню:

Во всех режимах: (нажмите и удерживайте кнопку)	2500	3500	4500	6006
Местные или междугородные ТА (сообщения EON)	Стр. 127			–
Переключение альтернативных частот (AF)	–	Стр. 128		
Идентификация автомобиля (VID)	–	Стр. 115		
Подавление звуковых помех (Clip)	–	Стр. 118		
Формат часов RDS	–	Стр. 130		
Настройка типа программы (PTY)	–			Стр. 132
В режиме радио:				
Ручная настройка (MAN)	Стр. 121			
Настройка со сканированием (SCAN)	–	Стр. 121		
Часы RDS	–	Стр. 130		
Автоматическая регулировка громкости (AVC)	–	Стр. 117		
Выпуски новостей (только FM)	–	–	–	Стр. 131
В режиме воспроизведения кассет:				
Часы RDS	–	Стр. 130	–	–
Автоматическая регулировка громкости (AVC)	–	Стр. 117	–	–
В режиме воспроизведения компакт-дисков:				
Часы RDS	–	Стр. 130		
Автоматическая регулировка громкости (AVC)	–	Стр. 117		
Произвольное воспроизведение дорожек (SHUF)	–	–	–	Стр. 140
Сжатие (COMP)	–	–	–	Стр. 140
Сканирование CD	–	–	–	Стр. 141
Выпуски новостей (только FM)	–	–	–	Стр. 122

Развлекательные системы

Индикатор стерео

Этот индикатор указывает на прием стерео сигнала FM. При низком качестве приема этот индикатор может мигать, а затем погаснуть в случае окончательной потери стерео сигнала.



Система радиосообщения

Аудиоблоки, оснащенные декодерами системы радиосообщения (RDS) или системы радиосообщения-усиления других сетей (RDS-EON), принимают специальные сигналы, передаваемые некоторыми радиостанциями в волновом диапазоне FM. Эти сигналы содержат дополнительную информацию, в частности, названия радиостанций или дорожные сообщения, которые автоматически прерывают другие источники звука. Могут быть доступны следующие функции, но при этом не все функции доступны для всех радиостанций:

Дорожная информация (TA)

Если выбрана эта функция, вы можете получить информацию об условиях движения, которые могут повлиять на вашу поездку.

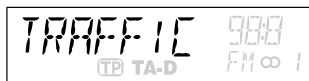

Развлекательные системы

Выбор этой функции:

- Настройтесь на радиостанцию RDS
- Нажмите на кнопку **TA**, чтобы выбрать передачу дорожной информации. На дисплее появится надпись **TA**, а также надпись **TP**, если выбрана радиостанция, передающая дорожную информацию. Дорожные сообщения автоматически прерывают обычное вещание радио, воспроизведение кассет или CD; на дисплее появляется надпись **TRAFFIC**.
- Если аудиоблок не настроен на станцию, передающую дорожную информацию, то при нажатии на кнопку **TA** аудиоблок осуществляет поиск такой станции, в процессе которого на дисплее появляется надпись **TP seek**. Если обнаружить такую радиостанцию невозможно, на дисплее появляется надпись **Not Found**.
- Если сигнал радиостанции, передающей дорожную информацию, ослабевает, на дисплее мигает надпись **TP**. Нажмите на кнопку ◀ или ▶ для поиска другой радиостанции. Если это происходит в режиме воспроизведения кассет или CD или при нулевой громкости радио, аудиоблок автоматически перенастраивается на другую радиостанцию, передающую дорожную информацию.

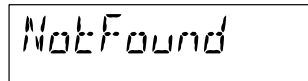

Развлекательные системы

- Если выбрана или вызвана с использованием кнопки предварительной настройки станция, не передающая дорожную информацию, аудиоблок остается настроенным на эту станцию за исключением следующих состояний:

- ТА выключено, а затем снова включено.

- Регулятор громкости установлен на ноль.

Через четыре минуты аудиоблок перенастраивается на другую радиостанцию, передающую дорожную информацию.

- Когда передача дорожного сообщения заканчивается, аудиоблок возвращается в режим источника звука, который был выбран ранее. Для прерывания передачи сообщения нажмите на кнопку **ТА**. Для отключения функции нажмите на эту кнопку в любой другой момент времени.

Громкость трансляции дорожного сообщения

Нажмите и удерживайте кнопку **ТА**, затем используйте регулятор громкости для регулировки. Выбранный уровень будет показан на дисплее.

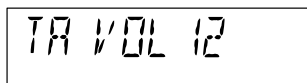

Развлекательные системы

RDS-EON

Только станции, идентифицированные **TP**, могут принимать дорожные сообщения от других связанных станций. Если из-за сложностей, связанных с приемом, дорожная информация не принята, звук аудиоблока отключается, и на дисплее на короткое время появляется надпись EON-TA.

Поскольку в некоторых регионах может передаваться очень большое количество дорожных сообщений, вы можете воспользоваться кнопкой **M** для доступа к меню и выбора режима трансляции местных или междугородных дорожных сообщений. На дисплее появляется надпись TA-L (местные) или TA-D (междугородные), показывающая, какой из режимов выбран.

При поездке в другой регион страны некоторые радиостанции RDS-EON, частоты которых сохранены в ячейках памяти кнопок предварительной настройки, обновляются в соответствии с частотами, действующими в этом регионе.



Развлекательные системы

Альтернативные частоты (AF)

Некоторые радиостанции в различных частях страны ведут трансляцию на различных частотах. Если сигнал станции ослабевает, аудиоблок перенастраивается на более мощную альтернативную частоту (если такая частота существует). Во время перенастройки аудиоблок проверяет код идентификации программы (PI) для гарантии настройки на ту же станцию.

Выбор этой функции и задание собственных настроек:

- Нажмите и удерживайте кнопку **M**, пока не изменится индикация на дисплее.
- Нажмите на кнопку **M** несколько раз, пока индикация на дисплее не будет соответствовать показанной на рисунке.
- Используйте кнопки ◀, ▶ для переключения между режимами AF-AUTO, AF-MAN и AF-OFF.

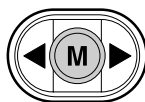
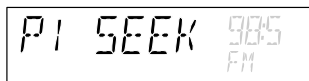

Развлекательные системы

Если выбрана радиостанция, частота которой сохранена в ячейке памяти кнопки предварительной настройки:

– Если выбран режим AF-ON или AF-AUTO, звук аудиоблока отключается во время проверки списка альтернативных частот, и, если необходимо, аудиоблок выполняет однократный поиск альтернативной частоты в волновом диапазоне. После нахождения альтернативной частоты звук восстанавливается. Если альтернативная частота не найдена, аудиоблок возвращается к оригинальной сохраненной частоте и в определенных блоках на дисплее появляется надпись Not Found.

– Если выбран режим AF-AUTO, аудиоблок непрерывно оценивает состояние сигнала, и, если становится доступным более хороший сигнал, аудиоблок переключается на альтернативную частоту.

– Если выбран режим AF-OFF, используется оригинальная сохраненная частота. При каждом включении аудиоблока на дисплее появляется надпись AF-OFF.

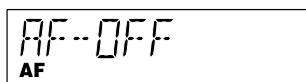
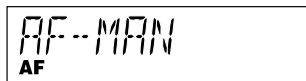

Развлекательные системы

Дисплеи часов и данных

Дисплеи часов и данных настраиваются через RDS. Эти дисплеи обновляются автоматически, их изменение или корректировка невозможны. При включении аудиоблока на дисплее может появляться ряд черточек, пока не будет принят сигнал RDS.

Просмотр дисплея часов или данных:

Нажмите на кнопку **M** несколько раз, пока индикация на дисплее не будет соответствовать показанной на рисунке.

- Используйте кнопки ◀, ▶ для попеременного переключения между дисплеями часов и данных.

Настройка 12- или 24-часового формата дисплея часов:

- Нажмите и удерживайте кнопку **M** пока не изменится индикация на дисплее.
- Нажмите на кнопку **M** несколько раз, пока индикация на дисплее не будет соответствовать показанной на рисунке.
- Используйте кнопки ◀, ▶ для попеременного переключения между 12- и 24-часовым форматом дисплея часов.

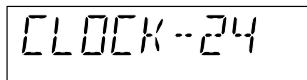
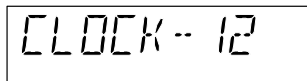
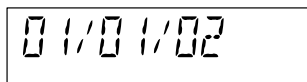
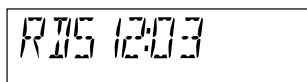
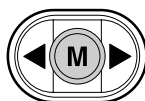

Развлекательные системы

Новости (только волновой диапазон FM)

Если эта функция выбрана, любые выпуски новостей, транслируемые текущей выбранной радиостанцией, автоматически прерывают обычный режим работы. На дисплее попеременно появляется название радиостанции и надпись NEWS. Выпуски новостей транслируются с таким же уровнем громкости, что и дорожные сообщения.

Выбор функции:

- Нажмите на кнопку **M** несколько раз, пока индикация на дисплее не будет соответствовать показанной на рисунке.
- Используйте кнопки ◀, ▶ для включения и отключения этой функции.

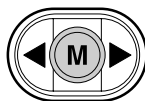

NEWS - ON
NEWS

NEWS - OFF

Развлекательные системы

Выбор типа программы (PTY)

Некоторые радиостанции диапазона FM передают коды типа программы, которые можно использовать для поиска:

- Других станций, транслирующих аналогичные программы.
- Станций, транслирующих программы выбранной категории.

Программы разделяются на следующие категории:

Тип программы			
NEWS	Новости	WEATHER	Погода
AFFAIRS	События	FINANCE	Финансы
INFO	Информация	CHILDREN	Для детей
SPORT	Спорт	SOCIAL	Социальные
EDUCATE	Образовательные	RELIGION	Религия
DRAMA	Постановки	PHONE IN	Ток-шоу
CULTURE	Культура	TRAVEL	Путешествия
SCIENCE	Наука	LEISURE	Досуг
VARIED	Разная музыка	JAZZ	Джаз
POP M	Поп-музыка	COUNTRY	Кантри
ROCK M	Рок-музыка	NATION M	Народная музыка
EASY M	Простая музыка	OLDIES	Ретро
M.O.R.M	Самодетельная музыка	FOLK M	Фольк-музыка
LIGHT M	Легкая музыка	DOCUMENT	Документальные
CLASSICS	Классика	NONE	Нет
OTHER M	Другая музыка	ALARM	Экстренные сообщения

Развлекательные системы

Использование этой функции

- Нажмите и удерживайте кнопку **M**, пока не изменится индикация на дисплее.
- Нажмите на кнопку **M** несколько раз, пока не появится дисплей РТУ.

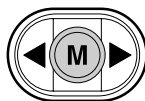

Выбор программ сходного типа

- Когда на дисплее появляется надпись РТУ, используйте кнопки ◀, ▶ для выбора других радиостанций, транслирующих программы такого же типа. Если поиск не дает результатов, на дисплее появляется надпись Not Found, и радио возвращается к оригинальной станции.

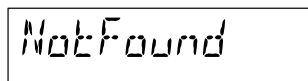

Выбор программ другого типа

- Когда на дисплее появляется надпись РТУ, используйте регулятор громкости для выбора другого типа программ.
- Используйте кнопки ◀, ▶ для поиска станции, транслирующей программы выбранного типа.

В процессе поиска на дисплее аудиоблока высвечивается требуемый тип программ и мигает надпись РТУ. После того как программа найдена, на дисплее попеременно мигает название станции и тип программы. Для поиска другой станции снова нажмите на ◀ или ▶.

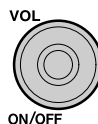

Развлекательные системы

ПРОИГРЫВАТЕЛЬ ДЛЯ КАССЕТ

После того как кассета вставлена в аудиоблок, воспроизведение начинается автоматически.

- В блоках 2500 на дисплее появляется надпись TAPE.

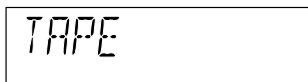

- В блоках 3500 на дисплее появляется надпись TAPE A или TAPE B, показывающая, какая сторона аудиокассеты воспроизводится.

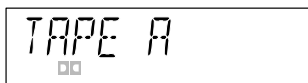

Извлечение кассеты

Одновременно до упора нажмите кнопки << и >>, чтобы извлечь кассету и вернуться в режим радио.

Ускоренная прямая/обратная перемотка

- Нажмите на кнопку >> до упора для ускоренной прямой перемотки.

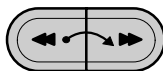

- Слегка нажмите на кнопку << для прекращения ускоренной прямой перемотки и возобновления воспроизведения кассеты.

- Нажмите на кнопку << до упора для ускоренной обратной перемотки.



- Слегка нажмите на кнопку >> для прекращения ускоренной обратной перемотки и возобновления воспроизведения кассеты.

Примечание: Во время ускоренной прямой и обратной перемотки автоматически восстанавливается режим радио.

Развлекательные системы

Когда достигнут конец пленки на аудиокассете

- В блоках 2500 извлеките кассету, переверните ее и снова вставьте в аудиоблок для воспроизведения другой стороны.
- В блоках 3500 срабатывает функция “автореверс” и начинается воспроизведение другой стороны кассеты. Для переключения в режим воспроизведения другой стороны кассеты одновременно слегка нажмите на кнопки << и >>.

Остановка воспроизведения кассеты

- В блоках 2500 слегка нажмите на обе кнопки.

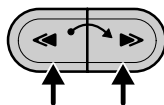

- В блоках 3500 нажмите на кнопку **AM/FM**.



При этом автоматически восстанавливается режим радио.

Для того чтобы возобновить воспроизведение кассеты, слегка нажмите на обе кнопки.

Развлекательные системы

Уход за проигрывателем для кассет

Для сохранения оптимального качества звука воспроизводящую головку проигрывателя для кассет периодически требуется очищать при помощи рекомендуемой “мокрой” чистящей кассеты.

Примечание: В блоках 3500 при наступлении срока очистки на дисплее появляется автоматическое предупреждение TAPE CLEAN. Нажмите на кнопки ◀, ▶ для отключения этой функции. Предупреждающая надпись на дисплее появляется каждый раз, когда требуется очистка.

Для улучшения качества звучания пользуйтесь высококачественными кассетами и соблюдайте правила обращения с кассетами. Не пользуйтесь кассетами, которые:

- Долго находились в пользовании, изношены или расслаиваются.
- Поврежены или имеют плохо закрепленный ярлык.
- Имеют общее время звучания более 100 минут. В таких кассетах применяется более тонкая аудиопленка, что повышает вероятность застревания пленки в проигрывателе.



При проталкивании посторонних предметов (например, кредитных карточек или монет) в кассетный отсек может возникнуть повреждение аудиоблока.

ПРОГРЫВАТЕЛЬ ДЛЯ CD



Проигрыватели CD предназначены только для воспроизведения музыкальных компакт-дисков промышленного производства диаметром 12 см. Из-за технической несовместимости в фирменных проигрывателях CD компании Ford могут возникать сбои воспроизведения дисков с возможностью записи (CD-R) и перезаписи (CDRW). Аудиоблоки с проигрывателями CD предназначены для воспроизведения компакт-дисков, отвечающих спецификациям аудиооборудования, оговоренным в стандарте “International Red Book”. Компакт-диски с защитой от копирования, выпускаемые некоторыми производителями, не соответствуют этому стандарту, и возможность их воспроизведения не гарантируется. Не следует пользоваться компакт-дисками неправильной формы и компакт-дисками с приклеенной защитной пленкой. Для достижения оптимального качества звучания используйте чистые компакт-диски, находящиеся в хорошем состоянии. Пожалуйста, обращайтесь за дополнительной информацией к обслуживающему вас дилеру.

После установки CD в аудиоблок режим радио прерывается и начинается воспроизведение диска. На дисплее появляется надпись CD PLAY.

Если компакт-диск уже установлен в аудиоблок, нажмите CD для начала воспроизведения. Если диск не установлен, на дисплее появится надпись NO DISC.

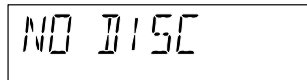

Развлекательные системы

Загрузка компакт-дисков (только для блоков 6006)

Загрузка одного CD

- Нажмите на кнопку **LOAD**.
- На дисплее появится надпись **WAIT**.
- Когда эта надпись сменится надписью **INSERT CD**, вставьте CD в аудиоблок.

Компакт-диск будет загружен в первый доступный лоток. При этом индикация на дисплее будет соответствовать показанной на рисунке.

Воспроизведение начнется автоматически.

Загрузка нескольких CD

- Нажмите и удерживайте кнопку **LOAD**, пока на дисплее не появится надпись **LOAD ALL**.
- Когда эта надпись сменится надписью **INSERT CD** и на шторке лотка для CD замигают контрольные лампы, вставьте в аудиоблок один компакт-диск.
- После загрузки диска на дисплее появится надпись **WAIT**, а затем снова появится надпись **INSERT CD**, подтверждающая возможность загрузки другого CD.



Развлекательные системы

На дисплее появляется надпись FULL, если в аудиоблок загружено шесть компакт-дисков и снова нажата кнопка LOAD.



Если в аудиоблок последовательно загружены два или несколько компакт-дисков, воспроизведение начинается с последнего вставленного диска.

Выбор диска

Для выбора конкретного диска в режиме воспроизведения нажмите на кнопку предварительной настройки, номер которой соответствует номеру требуемого CD. Выбранный компакт-диск будет показан на дисплее. В обычном режиме компакт-диски и дорожки выбираются автоматически и воспроизводятся последовательно, в порядке возрастания. После окончания воспроизведения шестого CD начинается воспроизведение первого CD. Если выбранный диск отсутствует, на дисплее появляется надпись NO DISC и продолжается воспроизведение.



Выбор дорожки

Нажмите на кнопку ◀ для возврата к началу воспроизводимой дорожки. Если эта кнопка будет нажата в течение 3 секунд с момента начала дорожки, будет выбрана предыдущая дорожка компакт-диска. Для выбора предшествующих дорожек на текущем компакт-диске нажмите на кнопку несколько раз.



Нажмите на кнопку ▶ один раз для выбора следующей дорожки или несколько раз для выбора последующих дорожек диска.



Нажмите и удерживайте ◀ или ▶ для прокрутки дорожек компакт-диска в обратном или в прямом направлении.

Развлекательные системы

Произвольное воспроизведение дорожек (SHUF)

Используйте эту функцию для воспроизведения дорожек в произвольной последовательности.

- Нажмите на кнопку **M** несколько раз, пока индикация на дисплее не будет соответствовать показанной на рисунке.
- Используйте кнопки ◀, ▶ для включения и отключения этой функции.

Если эта функция активизирована, индикатор истекшего времени сменяется надписью SHUF при выборе каждой новой дорожки. В блоках 6006 все дорожки на всех компакт-дисках воспроизводятся в случайной последовательности.

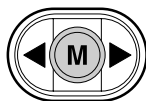

SHUF-ON

SHUF-OFF

Сжатие дорожек (COMP)

Если эта функция активизирована, происходит усиление более тихой музыки, а более громкая музыка приглушается для сведения к минимуму многократных регулировок громкости.

- Нажмите на кнопку **M** несколько раз, пока индикация на дисплее не будет соответствовать показанной на рисунке.
- Используйте кнопки ◀, ▶ для включения и отключения этой функции.

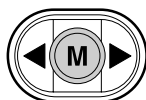

COMP-ON
COMP

COMP-OFF

Сканирование дорожек (SCAN)

Эта функция позволяет вам прослушивать каждую дорожку в течение нескольких секунд.

- Нажмите на кнопку **M** несколько раз, пока индикация на дисплее не будет соответствовать показанной на рисунке.
- Используйте кнопки ◀, ▶ для сканирования выбранных дорожек в прямом или в обратном направлении. На дисплее мигает надпись **SCAN**.
- Нажмите на кнопку ◀ или ▶ еще раз для продолжения прослушивания конкретной дорожки.

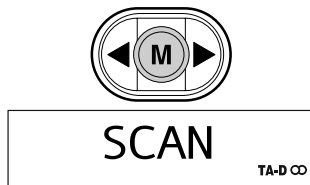

Остановка воспроизведения

Нажмите на кнопку **AM/FM** для возобновления режима радио без извлечения диска из аудиоблока. Если режим проигрывателя для CD будет выбран снова, воспроизведение будет продолжено с того места, на котором оно было прервано при нажатии на кнопку **CD**.



Извлечение CD

Блоки 4500

- В режиме воспроизведения нажмите ▲, чтобы извлечь компакт-диск.
- После извлечения вы можете вынуть компакт-диск из лотка.



Развлекательные системы

Блоки 6006

- В режиме воспроизведения нажмите , чтобы извлечь воспроизводимый компакт-диск.



Извлечение любого другого диска:

- Сначала нажмите на кнопку AM/FM, чтобы остановить воспроизведение CD. Затем нажмите .



- Когда на дисплее появится надпись SELECT CD, нажмите на кнопку предварительной настройки, номер которой соответствует номеру требуемого CD.

SELECT CD

Извлечение компакт-диска в режиме радио:

- Нажмите .
- Когда на дисплее появится надпись SELECT CD, нажмите на кнопку предварительной настройки, номер которой соответствует номеру требуемого CD.



На дисплее появятся надписи EJECTING и REMOVE CD, после чего вы можете вынуть компакт-диск из лотка. Если компакт-диск не будет вынут, лоток снова вставляется в аудиоблок и возобновляется воспроизведение. На дисплее на короткое время появляется надпись INSERT CD, и вы можете, если необходимо, вставить в аудиоблок другой компакт-диск.

REMOVE CD

Развлекательные системы

Извлечение всех дисков:

- Нажмите и удерживайте ▲, пока на дисплее не появится надпись EJECT ALL.

Затем на дисплее появляется надпись EJECTING. Когда появляется надпись REMOVE CD, вы можете вынуть компакт-диск из лотка. После того как компакт-диск вынут, на дисплее снова появляются надписи EJECTING и REMOVE CD, и этот процесс повторяется, пока не будут вынуты все компакт-диски.

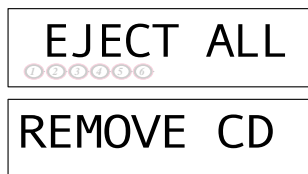



Вождение

СИСТЕМА ТОРМОЗОВ

Двухконтурная система тормозов

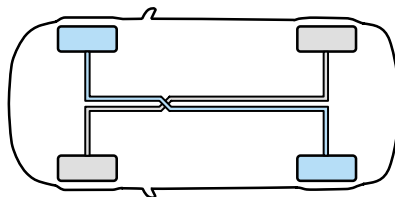
Ваш автомобиль оснащен двухконтурной системой тормозов с диагональным разделением. При возникновении неисправности в одном из тормозных контуров другой контур сохраняет работоспособность.



 Если один из тормозных контуров выйдет из строя, прежде всего при нажатии на педаль тормоза будет возникать ощущение мягкости. В этом случае вам потребуется прикладывать большее усилие к педали тормоза и учитывать увеличение тормозного пути. Перед продолжением поездок система тормозов должна быть проверена квалифицированным специалистом. Рекомендуется обращаться в авторизованные сервис-центры компании Ford.

Дисковые тормоза

Влажные тормозные диски обеспечивают меньшую эффективность торможения.

После посещения автомобильной мойки слегка нажмите на педаль тормоза во время движения, чтобы удалить водяную пленку.

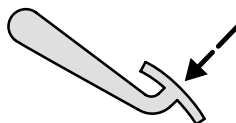

Тормозная жидкость

Если после отпускания стояночного тормоза не гаснет контрольная лампа системы тормозов, это указывает на низкий уровень тормозной жидкости.



 Незамедлительно долейте тормозную жидкость, чтобы довести ее уровень в бачке до отметки **“MAX”**, и обратитесь к квалифицированному специалисту для проверки системы тормозов. Рекомендуется обращаться в авторизованные сервис-центры компании Ford.

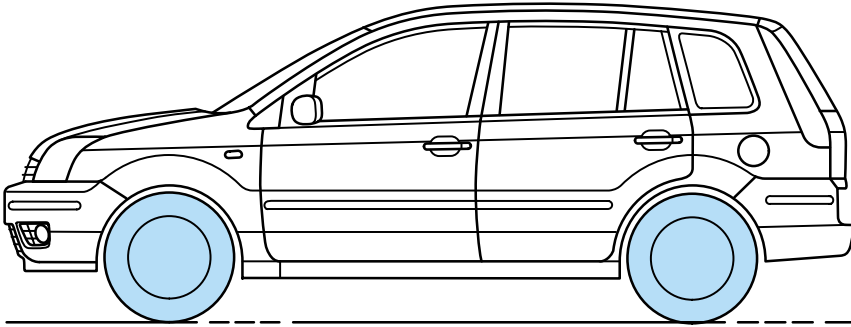

Антиблокировочная система тормозов (АБС)

АБС предотвращает блокировку колес даже при сильном нажатии на педаль тормоза. Благодаря этому сохраняется контроль над рулевым управлением, что помогает вам объезжать препятствия.

Действие АБС

При обычном торможении система АБС не активизируется. Система срабатывает только в том случае, если существует вероятность блокировки колес. На работу системы указывает пульсация педали тормоза. **Не отпускайте педаль во время торможения.**

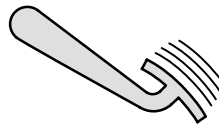

Вождение

Торможение с использованием АБС

В экстренной ситуации выжмите педаль сцепления и непрерывно прикладывайте полное усилие к педали тормоза. Антиблокировочная система тормозов будет активирована немедленно, что позволит вам сохранить полный контроль над автомобилем и при наличии достаточного пространства объехать препятствия.

Рекомендуем вам освоить данную технику торможения, но при этом избегать любого неоправданного риска.



Хотя система АБС обеспечивает оптимальную эффективность торможения, тормозной путь может колебаться в значительных пределах в зависимости от состояния дороги и условий движения. Система АБС не может устранить опасность, обусловленную движением на очень близком расстоянии от следующего впереди автомобиля, аквапланированием, чрезмерно высокой скоростью на поворотах или плохим качеством дорожного полотна.



Система поддержки экстренного торможения

(в зависимости от варианта модели)

Система поддержки экстренного торможения измеряет интенсивность нажатия на педаль тормоза. Если система выявляет экстренное торможение, автоматически задействуется полное тормозное усилие. В критических ситуациях это способствует сокращению тормозного пути.



Система поддержки экстренного торможения является вспомогательным инструментом и не освобождает водителя от необходимости проявлять внимание при движении.

Электронная система курсовой устойчивости (ESP)

Эта система поддерживает тяговое усилие, устойчивость и управляемость автомобиля при разгоне и торможении, контролируя работу двигателя и системы тормозов.



Несмотря на то, что система регулировки тягового усилия повышает безопасность поездок, водителям следует избегать неоправданного риска.

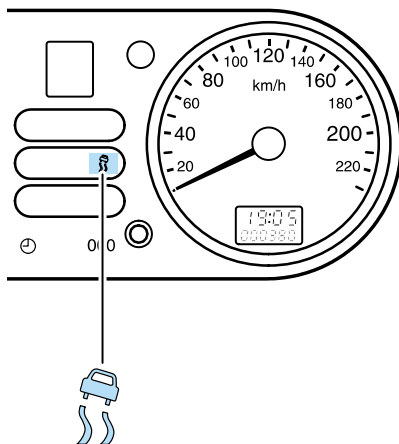

Вождение

Принцип работы

Система ESP поддерживает функцию регулировки тягового усилия, уменьшая пробуксовку ведущих колес при разгоне. Это облегчает трогание на скользких дорогах и рыхлых поверхностях. Система также обеспечивает устойчивость, препятствуя отклонению автомобиля от выбранной траектории движения. Это достигается за счет притормаживания отдельных колес и/или уменьшения крутящего момента двигателя.

При включении зажигания (положение II) контрольная лампа системы загорается на короткое время, подтверждая ее работоспособность.

Во время движения эта контрольная лампа мигает при активизации ESP.



Когда контрольная лампа ESP мигает, водителю следует соблюдать осторожность и приспосабливать стиль вождения к создавшимся условиям.

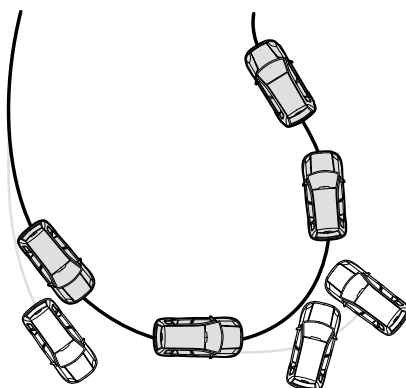

Если контрольная лампа системы не загорается при включении зажигания или постоянно горит во время движения, это указывает на возникновение сбоев. (Кроме случаев, когда система отключена водителем. См. ниже.) Если возникают сбои, система отключается автоматически. Состояние системы должно быть проверено квалифицированным специалистом. Рекомендуется обращаться в авторизованные сервис-центры компании Ford.

Отключение системы ESP

Во время движения по глубокому снегу или песку может быть целесообразно отключить систему, например, чтобы раскатать автомобиль, увязший в сугробе.

Систему можно отключить вручную, нажав и удерживая переключатель ESP **не менее одной секунды**. Когда система отключена, горит контрольная лампа ESP на щитке приборов. Для активизации системы снова нажмите и удерживайте переключатель.

При каждом включении зажигания происходит автоматическая активизация системы.

За дополнительной информацией обратитесь к разделам “Переключатель электронной системы курсовой устойчивости (ESP)” на стр. 54 и “Контрольная лампа электронной системы курсовой устойчивости (ESP)” на стр. 19.

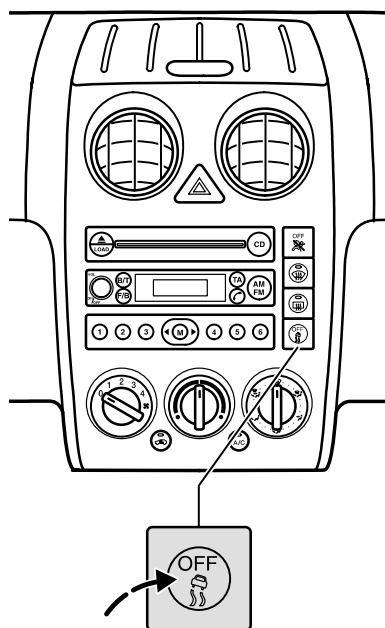

Вождение

Стояночный тормоз

Перед тем как покинуть автомобиль, обязательно полностью задействуйте стояночный тормоз.

Задействование стояночного тормоза:

- С усилием нажмите на педаль тормоза.
- Удерживая педаль тормоза нажатой, резко потяните рычаг стояночного тормоза до упора вверх.
- Перемещая рычаг вверх, не нажимайте на кнопку блокировки.
- Если автомобиль припаркован на наклонной плоскости и обращен передком вверх, выберите первую передачу и поверните рулевое колесо в направлении от бордюра.
- Если автомобиль припаркован на наклонной плоскости и обращен передком вниз, выберите передачу заднего хода и поверните рулевое колесо в направлении к бордюру.

Для отпускания стояночного тормоза с усилием нажмите на педаль тормоза, слегка потяните рычаг вверх, нажмите на кнопку блокировки и толкните рычаг вниз.

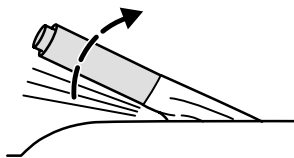

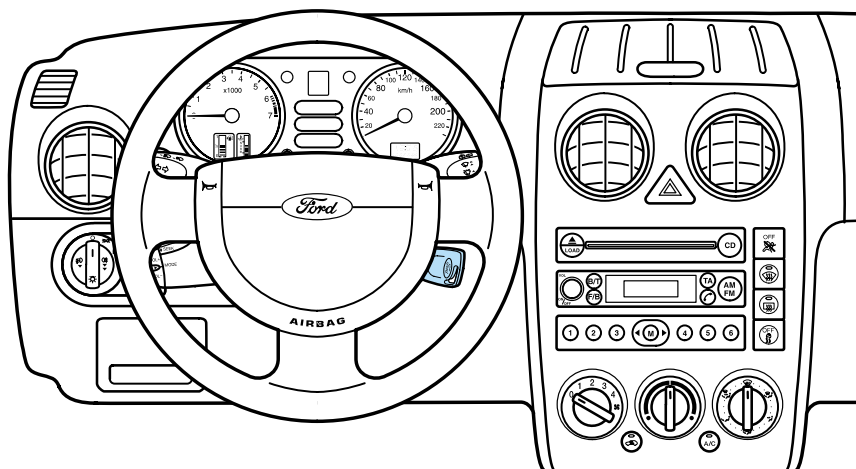

БЛОКИРАТОР РУЛЕВОЙ КОЛОНКИ/ ПЕРЕКЛЮЧАТЕЛЬ ЗАЖИГАНИЯ

Комбинированный блокиратор рулевой колонки/переключатель зажигания имеет следующие положения:

0 Зажигание выключено, рулевое колесо заблокировано (только если задействована блокировка).

I Рулевое управление разблокировано. Зажигание и все основные электрические цепи дезактивизированы.

Чтобы исключить возможность разрядки аккумулятора, не следует оставлять ключ зажигания в этом положении на долгое время.

II Зажигание включено, все электрические цепи находятся в рабочем состоянии. Горят контрольные и предупреждающие лампы. Это положение ключа зажигания во время движения, которое также требуется выбрать во время буксировки вашего автомобиля.

III Включение стартера. Отпускайте ключ сразу же после запуска двигателя.

При извлечении ключа из переключателя зажигания срабатывает блокиратор рулевой колонки, препятствующий поворачиванию рулевого колеса.



Никогда не поворачивайте ключ зажигания в положение 0 во время движения автомобиля.

Вождение

ОБЩИЕ ПРАВИЛА ЗАПУСКА ДВИГАТЕЛЯ

Продолжительность работы стартера во время каждого цикла запуска не превышает 30 секунд. Отпускайте ключ сразу же после запуска двигателя. Если двигатель не запустился, возвратите ключ зажигания в положение **0** и повторите процедуру запуска.

Блокиратор повторного запуска стартера

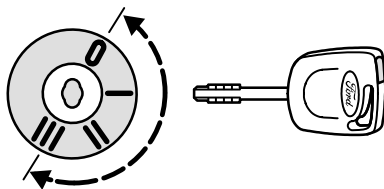

Перед повторным включением стартера ключ зажигания необходимо возвращать в положение **0**.



Если двигатель не запускается, прочитайте инструкции, относящиеся к аварийному выключателю системы впрыскивания топлива, на стр.182.

Бензиновые двигатели

Если аккумулятор был отсоединен, автомобиль может демонстрировать некоторые необычные динамические характеристики на протяжении примерно 8 км после подсоединения аккумулятора.

Это происходит, поскольку системе управления двигателем требуется перенастройка под параметры двигателя. На любые необычные динамические характеристики, проявляющиеся в этот период, можно не обращать внимания.

Ограничитель частоты вращения коленчатого вала двигателя

Частота вращения коленчатого вала двигателя в целях защиты двигателя ограничивается электронным устройством.

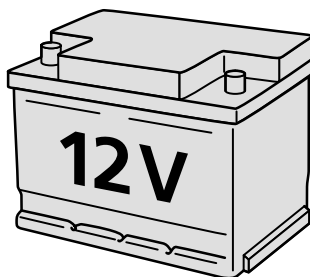

ЗАПУСК ДВИГАТЕЛЯ

Автомобили с бензиновыми двигателями

Холодный/прогретый двигатель

- До отказа выжмите педаль сцепления и запустите двигатель, не нажимая на педаль акселератора.



При температурах ниже -20°C перед запуском двигателя переведите ключ зажигания в положение II не менее чем на одну секунду. Это гарантирует набор максимального давления топлива.

- Если двигатель не запустится в течение 15 секунд, выждите непродолжительное время и повторите эту процедуру.
- Если двигатель не запустится после **трех** попыток, выждите 10 секунд и выполните действия, описанные в разделе “Залитый двигатель”.
- Если возникают сложности с запуском двигателя при температурах ниже -25°C , для облегчения запуска выжмите педаль акселератора на $1/4 - 1/2$ хода.

Залитый двигатель

- До отказа выжмите педаль сцепления.
- Медленно выжмите педаль акселератора **до отказа** и запустите двигатель, удерживая педаль в таком положении.
- Если двигатель не запустился, повторите действия, описанные в разделе “Холодный/прогретый двигатель”.

Педаль сцепления

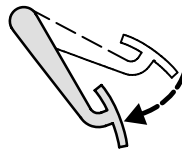

Педаль акселератора

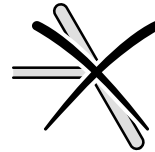

Педаль сцепления

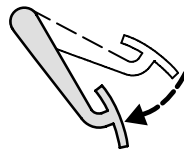

Педаль акселератора

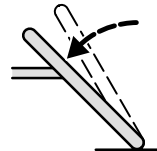

Вождение

Автомобили с дизельными двигателями

Холодный/прогретый двигатель

- Выжмите педаль сцепления, не нажимая на педаль акселератора.
- Поверните ключ зажигания в положение II.
- Если контрольная лампа свечей подогрева горит, перед запуском двигателя дождитесь ее выключения.
- Продолжайте без остановки проворачивать коленчатый вал двигателя до момента запуска.
- Если двигатель заглох, полностью повторите процедуру запуска.
- При очень низких температурах (ниже -15°C) требуемая продолжительность работы стартера может составить до 30 секунд. Если такая погода сохраняется в течение длительного времени, рекомендуется применять подогреватель блока цилиндров.

Выключение дизельного двигателя

Отпустите педаль акселератора. Дождитесь момента, когда частота вращения коленчатого вала двигателя достигнет параметров холостого хода, и выключите двигатель.



Не выжимайте педаль акселератора.

Если двигатель будет выключен при большей частоте вращения коленчатого вала, турбокомпрессор будет продолжать работать после того, как давление моторного масла упадет до нуля. Это приведет к преждевременному износу подшипника турбокомпрессора.

Педаль сцепления

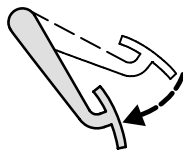

Педаль акселератора

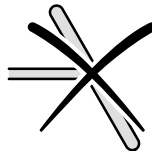

Контрольная лампа свечей подогрева не горит



Вначале дайте частоте вращения коленчатого вала снизиться до параметров холостого хода ...

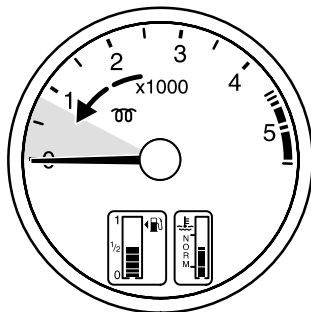

... и не выжимайте педаль акселератора

Автомобили с коробкой передач Durashift EST

Запуск двигателя возможен, только если рычаг выбора передач установлен в положение **N** и выжата педаль тормоза. На дисплее появляется обозначение **N**. Если не выжата педаль тормоза, обозначение **N** мигает.



Если, когда двигатель работает, выбрано положение **D** или **R** и затем отпущена педаль тормоза, автомобиль придет в движение (функция медленного движения при отпущенной педали акселератора).

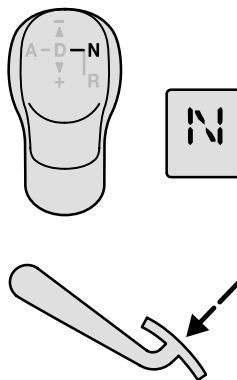

Холодный двигатель после запуска работает с повышенной частотой оборотов холостого хода. Это вызывает значительную тенденцию к троганию при ненажатой педали акселератора на передачах **R** и **D** (в режиме переключения передач вручную и в режиме Auto).

Если автомобиль припаркован с задействованной передачей, то во время перевода рычага выбора передач в нейтральное положение, когда включено зажигание, следует выжать педаль тормоза. При этом разблокируется положение парковки.

Если не выжата педаль тормоза, положение парковки не разблокируется, индикация на дисплее мигает и запуск двигателя не происходит.

Также обратитесь к разделу “Коробка передач Durashift EST” на стр. 157 и далее.

Вождение

ВЫБОР ПЕРЕДАЧИ

Механическая коробка передач



Передачу заднего хода следует выбирать, только когда автомобиль неподвижен.

Чтобы избежать появления шумов при задействовании передачи заднего хода, выжав педаль сцепления в неподвижном автомобиле, выждите приблизительно три секунды.

Для того чтобы выбрать передачу заднего хода, переведите рычаг переключения передач в нейтральное положение, а затем, перед тем как отжать рычаг назад, отведите его до упора вправо, преодолевая сопротивление пружины.



Не прикладывайте к рычагу переключения передач излишнее боковое усилие при переключении с 5-й на 4-ю передачу, поскольку это может привести к случайному выбору 2-й передачи.

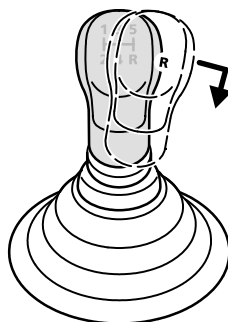

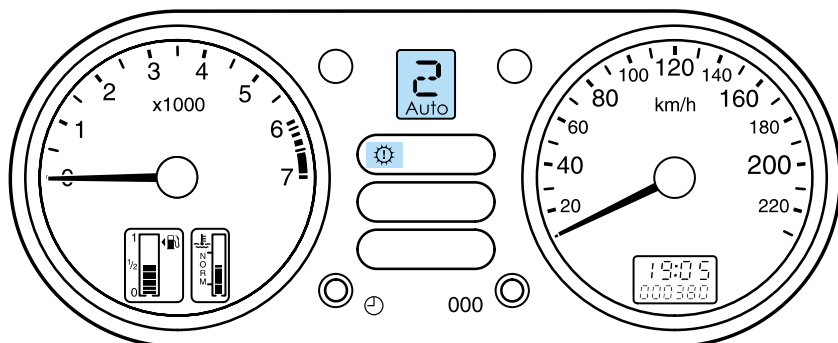

1-й вариант

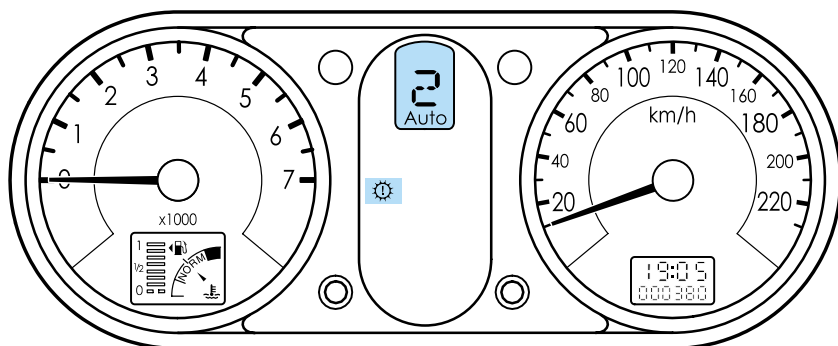

2-й вариант

КОРОБКА ПЕРЕДАЧ DURASHIFT EST

Выбор передачи

Выбор передачи осуществляется при помощи рычага выбора передач.

Перед тем как выйти из неподвижного автомобиля, двигатель которого продолжает работать, переведите рычаг выбора передач в положение **N** и задействуйте стояночный тормоз.

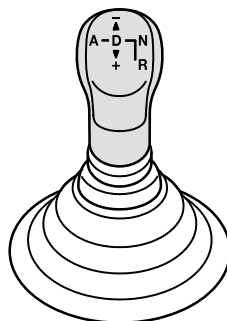

Вождение

Примечание: Если выбрана передача, работает двигатель и не нажата педаль тормоза, то в момент открывания двери водителя раздаётся предупреждающий сигнал и мигает индикация на дисплее выбора передач.

Положения рычага выбора передач

N = Нейтраль

Запуск двигателя возможен, только если рычаг выбора передач установлен в положение **N** (обратитесь к разделу “Автомобили с коробкой передач *Durashift EST*” на стр. 155).

Примечание: В этом положении не выбрана ни одна из передач. Для того чтобы исключить возможность отката автомобиля, требуется выжать педаль тормоза или задействовать стояночный тормоз.

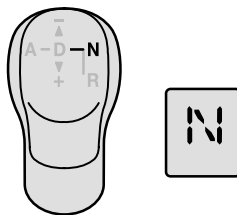

D = Движение

• **Автоматический режим (Auto)**

Выжмите педаль тормоза и переведите рычаг выбора передач из положения **N** в положение **D**. При этом коробка передач переходит в автоматический режим и задействуется первая передача.

После отпускания педали тормоза автомобиль начинает двигаться с медленной скоростью.

Для разгона выжмите педаль акселератора. В этом режиме переключение передач происходит автоматически в зависимости от условий движения.

Если при переводе рычага выбора передач из положения **N** в положение **D** не выжата педаль тормоза, индикация на дисплее мигает. Возвратите рычаг выбора передач в положение **N** и повторите эту процедуру, выжав педаль тормоза, или сразу нажмите на педаль акселератора.

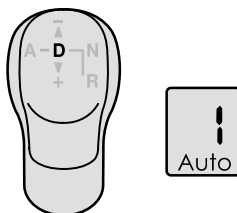

Если в автоматическом режиме используются положения рычага выбора передач +, – или **A**, выбирается режим переключения передач вручную. На дисплее показана передача, задействованная в данный момент.

• Режим переключения передач вручную

В этом режиме возможно переключение передач вручную.

+ Переключение на более высокую передачу.

– Переключение на более низкую передачу.

Передачи можно пропускать, переводя рычаг выбора передач через последовательные положения с короткими интервалами.

Примечание: Если более высокая передача выбирается при слишком низкой скорости движения автомобиля или более низкая передача выбирается при слишком высокой скорости, переключение передач не происходит. Это предотвращает работу двигателя на чрезмерно высоких или чрезмерно низких оборотах.

Чтобы исключить возможность заглохания двигателя, коробка передач автоматически переключается на пониженную передачу, когда автомобиль движется со слишком низкой скоростью.

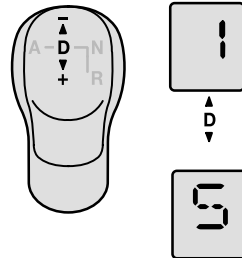

Не следует непрерывно удерживать рычаг выбора передач в положении **A**, + или –.

Изменение режима

Вы можете выполнить переключение между автоматическим режимом и режимом выбора передач вручную любое время, толкнув влево (в положение **A**) и отпустив рычаг выбора передач.



Не следует непрерывно удерживать рычаг выбора передач в положении **A**, + или –.

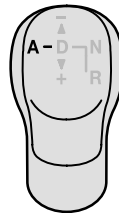

Вождение

R = Задний ход

Это положение предназначено для движения задним ходом. Для задействования передачи заднего хода требуется выжать педаль тормоза.



Выбирайте это положение, только когда автомобиль неподвижен и двигатель работает на холостом ходу.

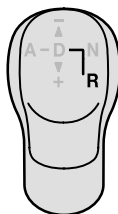

(Только в автоматическом режиме)

Когда педаль акселератора выжата дальше точки сопротивления, коробка передач переключается на пониженную передачу. Это обеспечивает полное использование крутящего момента двигателя при обгоне или движении вверх по крутому склону.

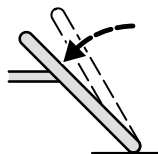

Когда частота оборотов двигателя приближается к верхнему пределу, коробка передач переключается на более высокую передачу.

Медленное движение при ненажатой педали акселератора

Если задействовано положение **D** или **R** и отпущен стояночный тормоз, автомобиль начинает двигаться с медленной скоростью. Холодный двигатель после запуска работает с повышенными оборотами холостого хода, из-за чего скорость такого медленного движения возрастает.

Функция медленного движения при ненажатой педали акселератора деактивируется после задействования стояночного тормоза.

Когда температура сцепления становится чрезмерно высокой, в целях защиты сцепления от повреждений функция движения при отпущенной педали акселератора деактивируется.



Никогда не выжимайте педаль акселератора и педаль тормоза одновременно.

Остановка

Если рычаг выбора передач находится в положении **D** и автомобиль прекращает движение, автоматически задействуется первая передача.

Парковка автомобиля с коробкой передач Durashift EST



Перед тем как покинуть автомобиль, обязательно задействуйте стояночный тормоз. Если двигатель продолжает работать, переведите рычаг выбора передач в положение **N**.



Автомобиль можно припарковать с задействованной передачей, если включено зажигание и выжата педаль тормоза. При этом коробка передач остается на той передаче, которая была задействована последней. Если рычаг выбора передач установлен в положение **N**, не задействуется ни одна из передач и при парковке коробка передач остается в нейтральном положении.

Когда зажигание выключено, коробка передач не реагирует на перемещения рычага выбора передач.

Движение по наклонной плоскости

Запуск двигателя автомобиля, стоящего на наклонной плоскости

При запуске двигателя автомобиля, стоящего на наклонной плоскости, рекомендуется задействовать стояночный тормоз, чтобы исключить возможность перегрева сцепления.

Не удерживайте автомобиль на наклонной плоскости или напротив бордюра, используя педаль акселератора.

Если возникает перегрев сцепления, выдается предупреждение. Загорается контрольная лампа коробки передач Durashift EST и возникает пульсация сцепления. Нормальная работа восстанавливается после остывания сцепления.

Вождение

Автоматический режим

Во время движения более высокая передача не выбирается, пока не будет достигнута достаточно высокая частота вращения коленчатого вала двигателя.

Режим переключения передач вручную

Для использования эффекта торможения двигателем во время движения на спуск выбирайте пониженную передачу.



Останавливаясь на наклонной плоскости, обязательно задействуйте стояночный тормоз. Чтобы исключить перегрев сцепления, не увеличивайте частоту вращения коленчатого вала двигателя.



Не увеличивайте частоту вращения коленчатого вала двигателя и избегайте резкого набора скорости. В целях защиты системы при очень высоких температурах сцепления происходит отключение функции поддержки трогания.

Адаптивные программы переключения передач

Адаптивные программы автоматически приспособливают параметры переключения передач к условиям движения. В частности, учитывается режим буксировки жилого или грузового прицепа, наличие большой полезной нагрузки или движение с резкими спусками и подъемами.

Трогание при движении по песку, грязи или снегу

Чтобы облегчить трогание в зимнее время и в других сложных условиях, в режиме переключения передач вручную можно выбрать вторую передачу, используя положение +.

Если необходимо раскатать автомобиль, увязший в снегу или в грязи, попеременно переводите рычаг выбора передач в положения **D** и **R**, прикладывая небольшое усилие к педали акселератора.



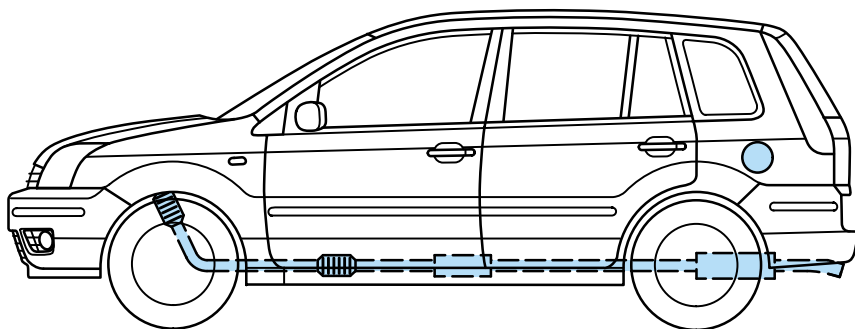

КАТАЛИТИЧЕСКИЙ НЕЙТРАЛИЗАТОР

(автомобили с бензиновыми двигателями)

Каталитический нейтрализатор способствует понижению токсичности отработавших газов.

Заправка



Пользуйтесь только неэтилированным бензином. Бензин, содержащий свинец, наносит необратимые повреждения каталитическому нейтрализатору и датчику HO_2S (подогреваемому кислородному датчику отработавших газов). Компания Ford не принимает на себя какую-либо ответственность за повреждения, вызванные использованием этилированного бензина. Хотя на такой ущерб не распространяются гарантийные обязательства, пожалуйста, незамедлительно обратитесь на ближайшую СТО, если вы случайно заправили автомобиль этилированным бензином. Рекомендуется обращаться в авторизованные сервис-центры компании Ford.



Вождение

В автомобилях с бензиновыми двигателями заливная горловина топливного бака имеет уменьшенный диаметр, совместимый только с заправочными пистолетами для неэтилированного бензина.



Топливный бак полон в момент второго отключения заправочного пистолета.



Во избежание выплескивания топлива, которое может создать опасность для других участников движения, в особенности для мотоциклистов и велосипедистов, всегда прекращайте дозаправку автомобиля после второго автоматического отключения заправочного пистолета. Дополнительное топливо заполнит расширительное пространство топливного бака, что может привести к переполнению бака.

Вождение автомобиля, оснащенного каталитическим нейтрализатором



Если во время движения происходит пропуск зажигания или очевидно падение эффективности работы двигателя, направьтесь на медленной скорости к ближайшему дилеру. Не открывайте дроссельную заслонку полностью.

Избегайте любых режимов эксплуатации, которые могут привести к попаданию в каталитический нейтрализатор несгоревшего или не полностью сгоревшего топлива, особенно когда двигатель прогрет.

Вождение

Избегайте следующих состояний:

- Полная выработка топлива.
- Неоправданно долгий период проворачивания коленчатого вала двигателя.
- Работа двигателя при рассоединенном разъеме свечи зажигания.
- Запуск двигателя, разогретого до рабочей температуры, буксировкой или толканием. Пользуйтесь соединительными проводами.
- Выключение зажигания во время движения.

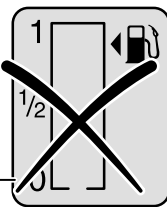

Дозаправка! —

Парковка



Важно не припарковывать автомобиль, не допускать работу двигателя на холостом ходу и не совершать поездки на участках местности, покрытых сухой травой или сухими листьями. Даже после выключения двигателя в течение короткого периода времени система выпуска продолжает выделять значительное количество тепла, что создает риск возгорания.

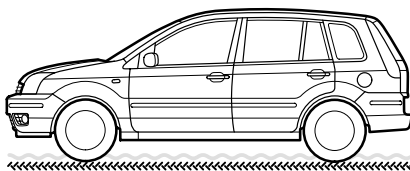

Защита днища кузова

Ваш автомобиль оснащен теплоизоляционными экранами. Не наносите герметик на эти экраны, рядом с ними, на выпускную трубу или на корпус каталитического нейтрализатора. Не снимайте теплоизоляционные экраны.

Вождение

ЗАГРУЗКА АВТОМОБИЛЯ

Перевозка багажа



Багаж и другие грузы следует размещать как можно ниже и как можно ближе к передней части автомобиля, в багажном отделении. Если во время движения задняя дверь/дверь багажного отделения автомобиля открыта, возникает потенциальная опасность, поскольку в салон автомобиля могут проникнуть выхлопные газы.

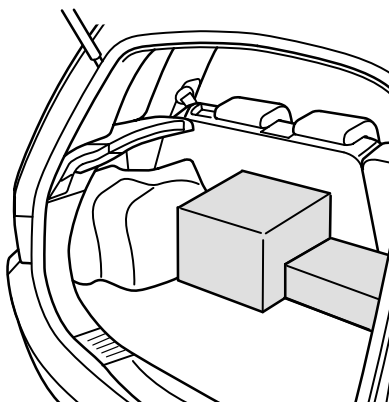

Если багаж приходится размещать в салоне автомобиля, закрепляйте его, чтобы исключить возможность соскальзывания.

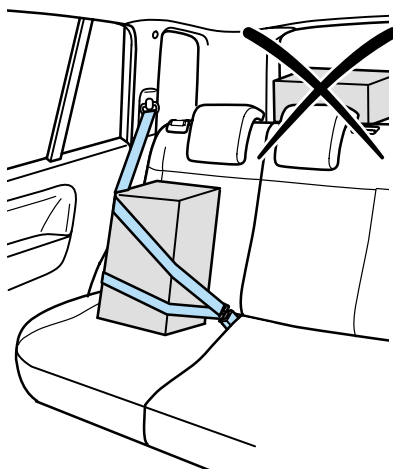

Крышка багажного отделения



Не кладите на крышку багажного отделения никакие предметы.

Снятие

Отсоедините два подъемных шнура от задней двери багажного отделения. Освободите крышку с боков и извлеките ее наружу, удерживая горизонтально и не перекашивая.

Установка

Вставьте крышку горизонтально, выровняйте ее положение и протолкните внутрь до упора. Закрепите подъемные шнуры на задней двери багажного отделения.

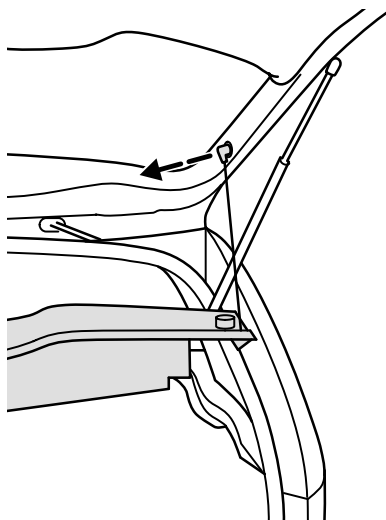

Багажная сетка

Для закрепления легких предметов можно установить багажную сетку, прикрепив ее с обеих сторон к элементам отделки багажного отделения.

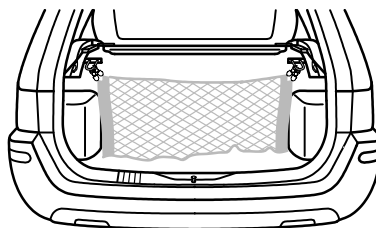

Вождение

БАГАЖНЫЕ ОТСЕКИ

Багажный отсек

Багажный отсек находится под панелью приборов со стороны водителя. Используйте этот отсек для хранения небольших предметов, чтобы исключить возможность их перемещения.

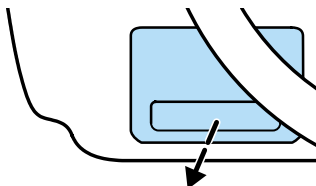

Передний багажный отсек

Для того чтобы открыть отсек, нажмите на кнопку.

Для того чтобы закрыть отсек, нажмите на крышку до момента фиксации.

Примечание: Не кладите в передний багажный отсек предметы, чувствительные к воздействию температуры.

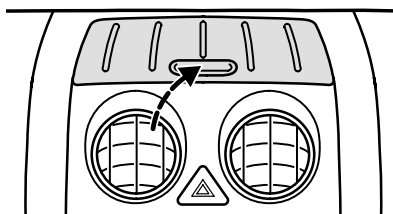

Отделение для перчаток

На внутренней стороне крышки отделения для перчаток предусмотрен держатель для ручки, зажим для бумаг и лоток для монет.

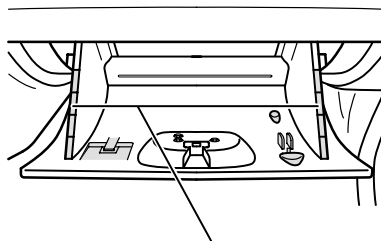

Лоток для монет

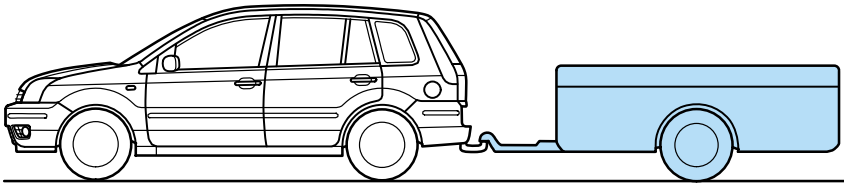

БУКСИРОВКА ПРИЦЕПА

Во время поездок с прицепом обязательно соблюдайте скоростной режим, действующий в вашей стране.

Максимально допустимая масса прицепа указана на табличке VIN (см. стр. 238) или, в некоторых странах, в регистрационных документах на автомобиль. Если эти сведения отсутствуют, обратитесь к обслуживающему вас дилеру компании Ford. Не превышайте максимально допустимую общую массу автомобиля и прицепа, указанную на идентификационной табличке автомобиля.

Для обеспечения безопасности дорожного движения никогда не превышайте максимально допустимую массу прицепа и нагрузку на сцепное устройство (50 кг).

Несоблюдение допустимых значений массы может ухудшить управляемость автомобиля и привести к перегреву двигателя.

Примечание: Для буксировки прицепа в сложных условиях, например, по извилистым горным дорогам, требуется установить охладитель усилителя рулевого управления (если отсутствует в текущей комплектации). Обратитесь за рекомендациями по установке охладителя усилителя рулевого управления к квалифицированному специалисту. Рекомендуется обращаться в авторизованные сервис-центры компании Ford.

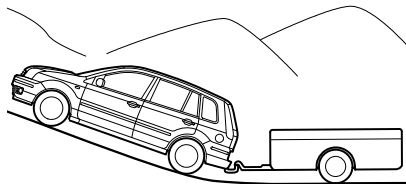

Вождение

Величины максимально допустимой полезной нагрузки автомобиля и прицепа являются обязательными по техническим соображениям для поездок по дорогам с углом наклона не более 12% на высоте до 1000 метров над уровнем моря.



Во время поездок с прицепом не превышайте максимально допустимую скорость.

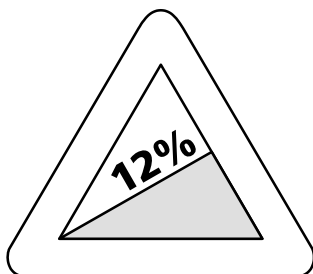

Разреженный воздух в высокогорной местности может отрицательно влиять на динамические характеристики двигателя. Поэтому действуют ограничения, указанные ниже:

Если высота составляет более 1000 м над уровнем моря, предписанную максимально допустимую общую массу автомобиля и прицепа требуется уменьшать не менее чем на 10% на каждые 1000 метров высоты.

Пример. Во время движения по горной дороге на высоте 2400 метров максимум допустимая общая масса автомобиля и прицепа должна быть уменьшена на 20%.

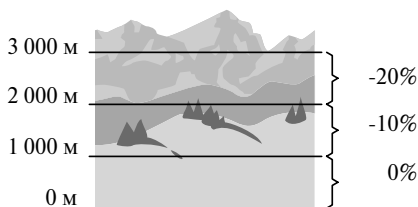

Масса буксируемого прицепа (кг)						
Высота на уровне моря (м)	0 - 1 000		1 000 - 2 000		2 000 - 3 000	
	без тормозов	с тормозами	без тормозов	с тормозами	без тормозов	с тормозами
Duratec 16V 1.4 л/1.6 л	500	900	500	700	500	500
Duratec 16V 1.4 л с коробкой передач Durashift EST	500	500	300	300	–	–
DuraTorq TDCi турбодизель с/без коробки передач Durashift EST 1.4 л	500	750	500	500	375	375

Крутые спуски и подъемы

Приближаясь к крутому спуску, заблаговременно переключитесь на пониженную передачу. Учитывайте ограниченные возможности тормозов прицепа. Нажимайте на педаль тормоза только с небольшими интервалами, чтобы исключить возможность перегрева тормозов.



Антиблокировочная система тормозов не контролирует работу инерционного тормоза прицепа.

При буксировке прицепа в сложных условиях система воздушного кондиционирования может отключаться автоматически для обеспечения защиты двигателя.

Автомобили, оснащенные системой воздушного кондиционирования

Для обеспечения оптимальных динамических характеристик автомобиля выключайте систему воздушного кондиционирования во время поездок с прицепом или тяжелым грузом по горной местности с крутыми спусками и подъемами.

Вождение

Съемный буксировочный крюк



Обязательно снимайте буксировочный крюк, если он не используется.



Никогда не оставляйте незакрепленный буксировочный крюк внутри автомобиля. Это повышает риск получения травм в случае аварии.

Буксировочный крюк можно установить, только если механизм правильно разблокирован.

Разблокирование механизма буксировочного крюка

- Снимите защитную крышку. Вставьте ключ и поверните его против часовой стрелки, чтобы разблокировать механизм.
- Придерживайте буксировочный крюк. Вытяните маховичок и поверните его по часовой стрелке до щелчка.
- Красная метка на маховичке должна совпасть с белой меткой на буксировочной балке.
- Отпустите маховичок. Буксировочный крюк заблокирован.



Не пользуйтесь для установки или снятия буксировочного крюка никакими инструментами. Не вносите изменения в конструкцию сцепного устройства прицепа. Не пытайтесь разобрать или отремонтировать буксировочный крюк.

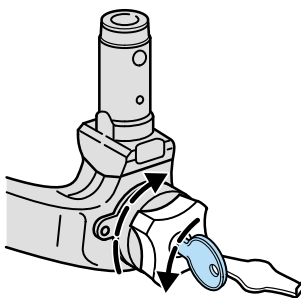
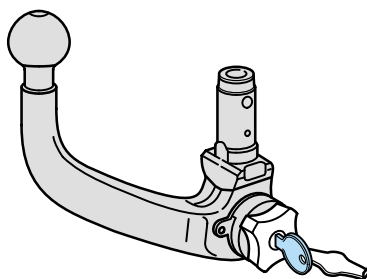
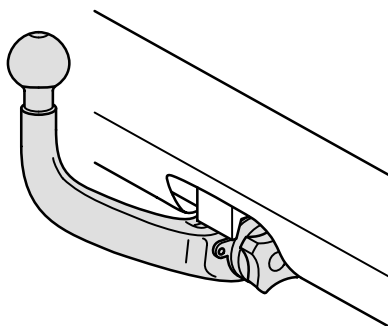

Установка буксировочного крюка



При установке буксировочного крюка следует соблюдать особую осторожность, поскольку от этого зависит безопасность автомобиля и прицепа.



Буксировочный крюк можно установить, только если механизм полностью разблокирован.

- Извлеките заглушку из гнезда буксировочного крюка.
- Убедитесь, что маховичок буксировочного крюка установлен в правильное положение, и красная метка совмещена с белой точкой.
- Вставьте буксировочный крюк вертикально и нажимайте на него до момента автоматической фиксации механизма блокировки. Когда буксировочный крюк зафиксирован, зеленая метка на маховичке совмещается с белой точкой.
- Для фиксации механизма поверните ключ по часовой стрелке.
- Извлеките ключ и вставьте торец защитной заглушки в замок.

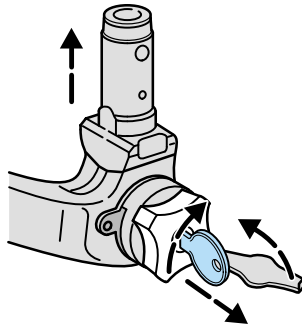
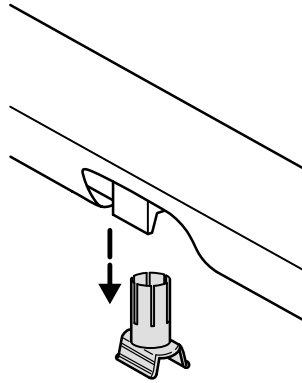

Вождение

Поездки с прицепом

Перед началом поездки убедитесь в том, что механизм буксировочного крюка правильно зафиксирован. Проверьте следующее:

- Зеленая метка на маховичке должна быть совмещена с белой точкой на буксировочном крюке.
- Ключ должен быть извлечен.
- Положение буксировочного крюка должно быть устойчивым. (При рывке буксировочный крюк должен оставаться абсолютно неподвижным.)
- Закрепите предохранительный трос в проушине для предохранительного троса.

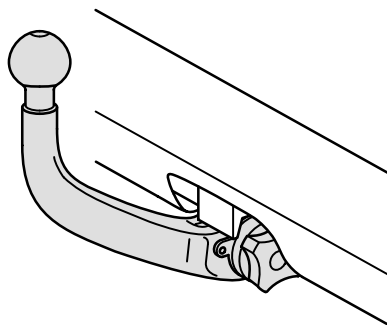

Не допускается закреплять предохранительный трос непосредственно на буксировочном крюке.



Если любое из перечисленных выше условий не соблюдено, не пользуйтесь буксировочной балкой. Ее состояние должно быть проверено квалифицированным специалистом. Рекомендуется обращаться в авторизованные сервис-центры компании Ford.

Снятие буксировочного крюка

- Отсоедините прицеп.
- Снимите с замка защитную крышку.
- Вставьте ключ и поверните его против часовой стрелки, чтобы разблокировать механизм. Стрелка на ключе должна быть обращена в сторону символа разблокировки на маховичке.
- Вытяните маховичок и поверните его по часовой стрелке до совмещения красной метки с белой точкой.
- Для снятия буксировочного крюка потяните его вниз.
- После снятия буксировочного крюка вставьте заглушку в гнездо буксировочного крюка.

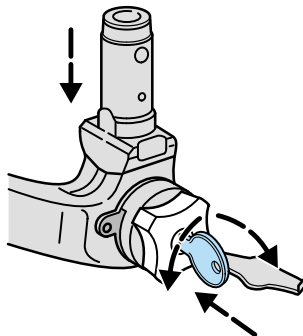

Не пользуйтесь для установки или снятия буксировочного крюка никакими инструментами. Не вносите изменения в конструкцию сцепного устройства прицепа. Не пытайтесь разобрать или отремонтировать буксировочный крюк.



Чтобы исключить риск получения травм, никогда не разблокируйте буксировочный крюк, если установлен прицеп.

Вождение

Поездки без прицепа

- Если буксировочный крюк не используется, его следует снять и закрепить в багажном отделении.



Никогда не оставляйте незакрепленный буксировочный крюк внутри автомобиля. Это повышает риск получения травм в случае аварии.

- После снятия буксировочного крюка вставьте заглушку в гнездо буксировочного крюка.

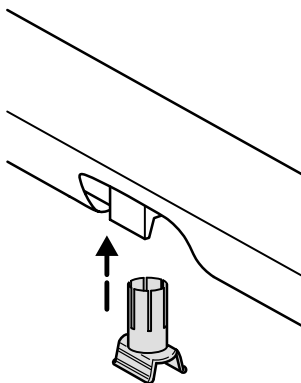

Профилактика и уход

Поддерживайте чистоту системы. Периодически смазывайте замок графитом.



Перед паровой очисткой автомобиля снимайте буксировочный крюк и закрывайте гнездо заглушкой.

Запишите номер ключа, чтобы в случае необходимости заказать дополнительный ключ.

БАГАЖНАЯ ПОЛКА КРЫШИ

Для вашего автомобиля не установлена допустимая нагрузка на крышу и не предусмотрена возможность установки багажной полки крыши.

РАСХОД ТОПЛИВА

Для получения сопоставимых справочных данных все европейские автомобилестроители измеряют расход топлива в одинаковых официально утвержденных и тщательно контролируемых испытательных условиях (Директива ЕС 80/1268 ЕЕС).

Расход топлива и уровень выделения CO₂ зависят от типа двигателя, типа коробки передач, типоразмера шин, массы автомобиля, а также от многих других факторов. Обратитесь к таблицам расхода топлива, которые приведены на стр. 242 и далее.

Фактический расход топлива зависит от следующих факторов:

Скорость движения и выбор передачи

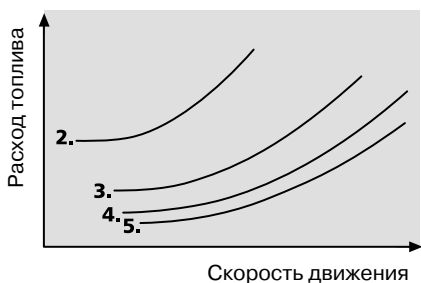

На этом графике показано влияние скорости движения и выбора передачи на расход топлива. Продолжительное движение на низкой передаче для усиления разгона значительно увеличивает расход топлива.

Продолжительность поездки/температура двигателя

Частые холодные запуски и короткие поездки приводят к значительному увеличению расхода топлива.

Условия движения и состояние дороги

Медленная скорость движения, движение на подъеме, частые крутые повороты и неровное дорожное полотно существенно повышают расход топлива.

Хаотичный стиль вождения

Заранее думайте о возможном риске и поддерживайте безопасную дистанцию до движущегося впереди автомобиля.

Это не только уменьшит расход топлива, но и снизит уровень шумов.



Если вам приходится долго ждать у железнодорожного переезда или светофора в застроенной местности, рекомендуется на это время выключать двигатель.

Трехминутная работа двигателя на холостом ходу в неподвижном автомобиле по расходу топлива эквивалентна поездке на расстояние немногим менее 1 километра.

Нагрузка на автомобиль

Увеличение нагрузки на автомобиль сопровождается повышением расхода топлива.

Вождение

Состояние автомобиля

Низкое давление в шинах или недостаточный уход за двигателем или автомобилем также приводят к увеличению расхода топлива.



Рекомендации по экономичному управлению автомобилем и защите окружающей среды

Соблюдайте правила экономичного управления автомобилем и используйте дополнительное электрооборудование, только когда в этом есть необходимость.

- Начинайте движение немедленно, без предварительного прогрева двигателя.
- Нажимайте на педаль акселератора плавно.
- Как можно быстрее переключайтесь на ближайшую более высокую передачу для поддержания умеренной частоты вращения коленчатого вала двигателя.
- Продолжайте движение на высшей передаче как можно дольше. Переключайтесь на пониженную передачу, только когда качество работы двигателя перестает быть безупречным.
- Избегайте полного открывания дроссельной заслонки. Уменьшение расхода топлива достигает 50%, если развивается частота оборотов двигателя, составляющая только $\frac{3}{4}$ от максимального значения.
- Заранее оценивайте ситуацию на дороге.
- Выключайте воздушное кондиционирование и обогрев стекол (при наличии), если в их использовании нет необходимости.
- Периодически проверяйте/регулируйте давление в шинах.
- Обеспечьте регулярное обслуживание вашего автомобиля. Желательно обращаться к обслуживающему вас дилеру компании Ford.

ДАТЧИК ДИСТАНЦИИ ПАРКОВКИ

Эта система состоит из ультразвуковых датчиков, установленных в заднем бампере, одного контроллера и звукового сигнала. Во время движения задним ходом система измеряет расстояние до ближайшего препятствия и помогает водителю правильно оценить это расстояние при помощи звуковых сигналов.

 Датчик дистанции парковки является вспомогательным инструментом и не освобождает водителя от необходимости проявлять внимание во время движения задним ходом. В частности, датчики могут не улавливать некоторые предметы, находящиеся на близком расстоянии от автомобиля (приблизительно 30 см), а также выше или ниже уровня расположения датчиков. Это создает риск повреждения автомобиля. Ультразвуковые волны, сильные осадки и/или другие условия, в которых происходит дисбалансирующее отражение волн, могут нарушить способность датчиков выявлять препятствия. Кроме того, из-за неблагоприятных поверхностных характеристик не всегда обнаруживаются предметы, поглощающие ультразвуковые волны.

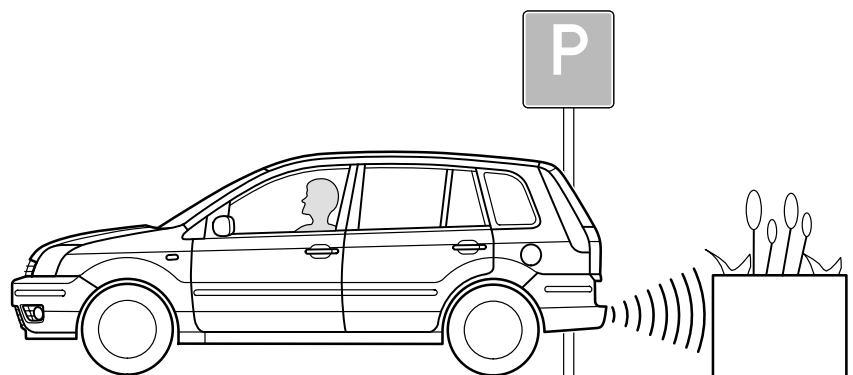

Вождение

Система активизируется автоматически после включения зажигания и выбора передачи заднего хода. Короткий звуковой сигнал подтверждает готовность системы к работе.

На сбой в работе системы указывает непрерывный низкий звуковой сигнал или низкий звуковой сигнал, раздающийся с трехсекундными интервалами. В обоих случаях работа системы ненадежна. Состояние системы должно быть проверено квалифицированным специалистом. Рекомендуется обращаться в авторизованные сервис-центры компании Ford.

Диапазон измерения разделен на пять зон предупреждения. По мере сокращения расстояния между автомобилем и препятствием раздается звуковое предупреждение, нарастающее от медленного до непрерывного сигнала.

Постоянно очищайте датчики от грязи, льда и снега (не пользуйтесь для очистки острыми предметами).

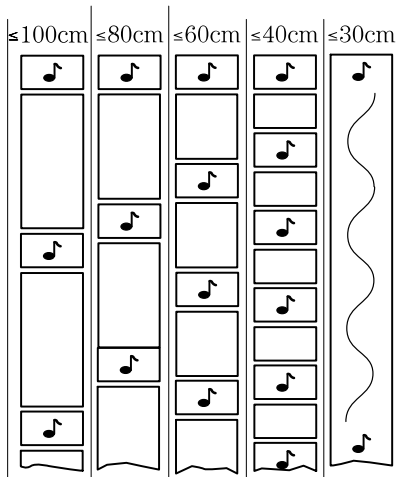

Экстренные ситуации на дороге

КНОПКА АВАРИЙНОЙ СВЕТОВОЙ СИГНАЛИЗАЦИИ

Пользуйтесь аварийной световой сигнализацией только в экстренных ситуациях для предупреждения участников движения о поломке автомобиля или о приближающейся опасности. Для того чтобы включить или выключить аварийную световую сигнализацию, нажмите на кнопку. Кнопка аварийной световой сигнализации не мигает. Лампы аварийной световой сигнализации работают и при выключенном зажигании.

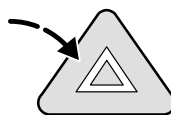

АПТЕЧКА И ЗНАК АВАРИЙНОЙ ОСТАНОВКИ

Крепежную полосу на правой стороне багажного отделения можно использовать для закрепления аптечки.

Знак аварийной остановки размещен в блоке из пеноматериала, под ковровым покрытием багажного отделения.

Подходящую аптечку и знак аварийной остановки можно приобрести у обслуживающего вас дилера компании Ford.

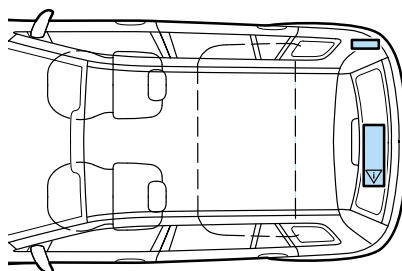

СТРАТЕГИЯ ОГРАНИЧЕННОГО ДЕЙСТВИЯ

В системе управления двигателем предусмотрена стратегия ограниченного действия. Если в системе возникает неисправность, двигатель продолжает работать, но возможно падение его мощности.

В такой состоянии автомобиль сохраняет способность двигаться по ровной поверхности со скоростью до 60 км/ч.



Состояние автомобиля должно быть незамедлительно проверено обслуживающим вас дилером.

Экстренные ситуации на дороге

АВАРИЙНЫЙ ВЫКЛЮЧАТЕЛЬ СИСТЕМЫ ВПРЫСКИВАНИЯ ТОПЛИВА

(автомобили с бензиновыми двигателями)

Автомобиль оснащен аварийным выключателем, отключающим подачу топлива в случае аварии. Это прежде всего необходимо для обеспечения вашей безопасности.

Выключатель также может сработать из-за внезапной вибрации (например, из-за удара при парковке).

Выключатель расположен за отделением для перчаток.

Откройте отделение для перчаток и выньте из него все содержимое.

Сожмите боковые стенки отделения для перчаток и поверните корпус отделения вниз.

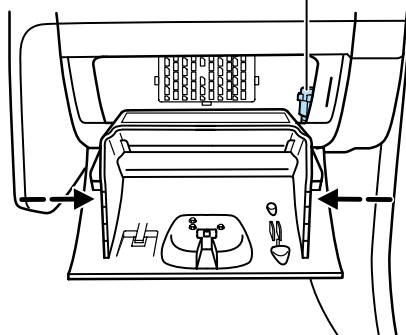
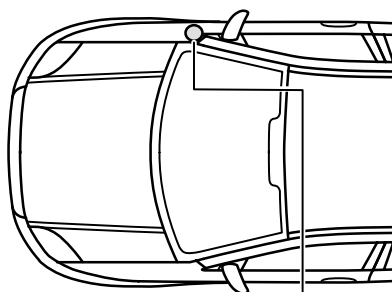

При срабатывании выключателя поднимается вверх кнопка, находящаяся под желтой крышкой.

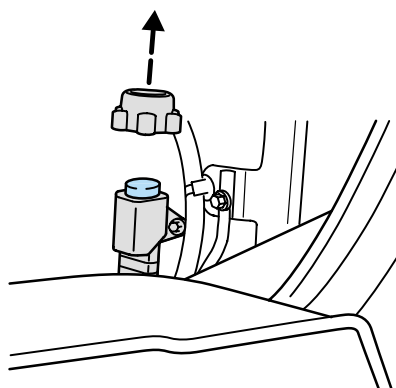

Экстренные ситуации на дороге

Переустановка выключателя



Не переустанавливайте аварийный выключатель топливного насоса, если присутствуют явные протечки или запах топлива.

- Переведите переключатель зажигания в положение **0**.
- Осмотрите двигатель, моторное отделение и пространство под автомобилем, проверяя отсутствие протечек топливной системы.
- Если очевидные протечки топлива отсутствуют, переустановите аварийный выключатель системы впрыскивания топлива, нажав на кнопку выключателя (см. рисунок).
- Переведите переключатель зажигания в положение **II**. Через несколько секунд возвратите ключ зажигания в положение **I**.
- Еще раз проверьте топливную систему на наличие протечек.



Топливная система работает под давлением. Если в топливной системе присутствуют протечки, возникает риск получения травм. Исключите присутствие источников пламени или теплоты вблизи топливной системы.

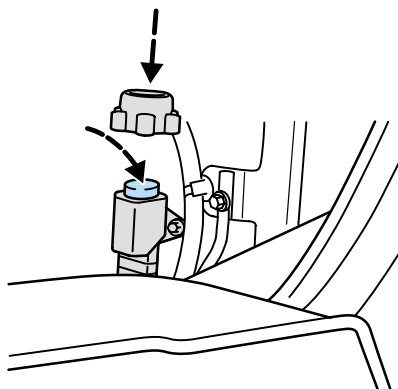

Экстренные ситуации на дороге

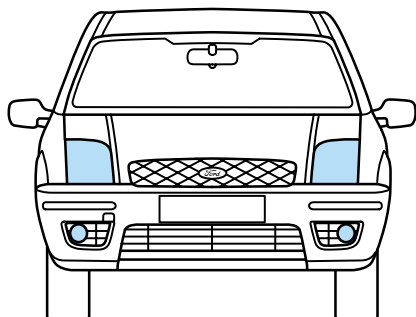

ЗАМЕНА ЛАМП

Перед заменой любой лампы всегда выключайте освещение и зажигание.

Никогда не удерживайте галогенные лампы за колбу. Устанавливайте только лампы с УФ-фильтрами. Всегда заменяйте перегоревшую лампу новой лампой такого же типа.

Выполняя замену ламп, очищайте рассеиватели фар влажной тряпкой, чтобы исключить возможность возникновения электростатического заряда, из-за которого на пластиковом рассеивателе появляется пыль.



После каждой замены ламп требуется проверять выверку фар.

Экстренные ситуации на дороге

Фары, габаритные огни, указатели поворота

Для того чтобы заменить любую из этих ламп, необходимо снять блок ламп. Для выполнения этой процедуры требуется отвертка Torx T6.

Снятие блока ламп

- Откройте капот.
- Используя крестовую отвертку, выверните три винта из блока ламп.
- Аккуратно открепите блок ламп от бокового и от верхнего зажима и расстыкуйте разъем электропроводки.

Установка выполняется в обратной последовательности. Сначала зафиксируйте крюк/штырь под крылом, чтобы добиться правильного положения других установочных элементов. Убедитесь в правильной фиксации бокового зажима.



При установке блока ламп удостоверьтесь в том, что разъем электропроводки правильно зафиксирован, а жгут электропроводки закреплен в специальном зажиме в задней части блока ламп.

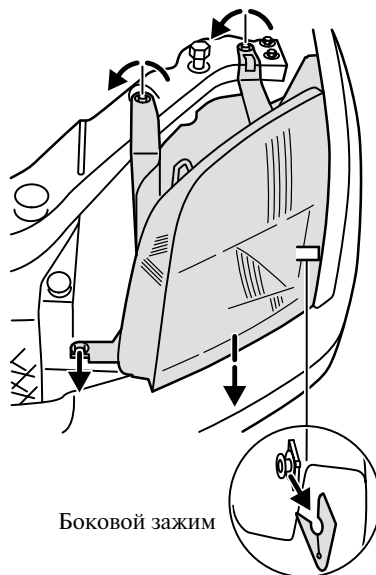

Боковой зажим

Экстренные ситуации на дороге

Указатели поворота

Сферическая лампа мощностью 21 Вт оранжевого цвета.

Поверните против часовой стрелки и извлеките наружу патрон лампы. Прикладывая легкое усилие, поверните против часовой стрелки и извлеките наружу лампу. Замените лампу.

Устанавливая новую лампу, следите за положением направляющих выступов. Установка выполняется в обратной последовательности.

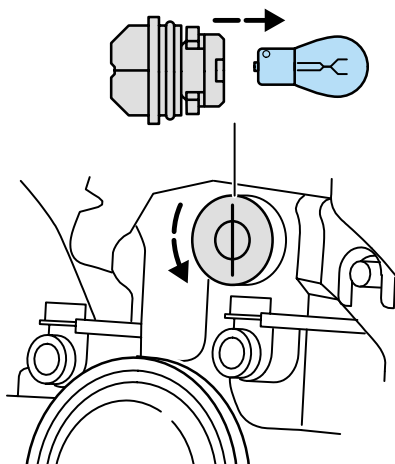

Открытие блока фар

Снимите крышку.

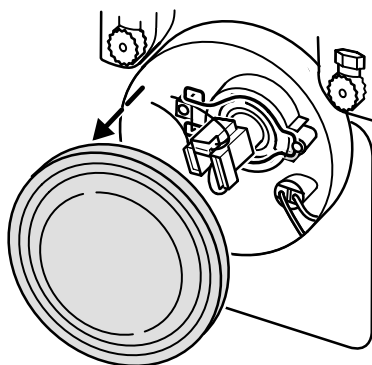

Экстренные ситуации на дороге

Габаритные огни

Лампа с клиновидным цоколем мощностью 5 Вт.

Осторожно извлеките наружу патрон. Извлеките наружу и замените лампу.

Установка выполняется в обратной последовательности.

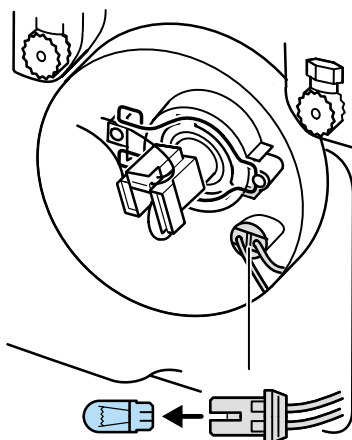

Фары – дальний/ближний свет

Галогенная лампа Н4 мощностью 55/60 Вт.

Расстыкуйте разъем электропроводки. Освободите проволочный зажим и извлеките лампу наружу. Замените лампу.

Установка выполняется в обратной последовательности. Удостоверьтесь в том, что проволочный зажим правильно зафиксирован на корпусе лампы.

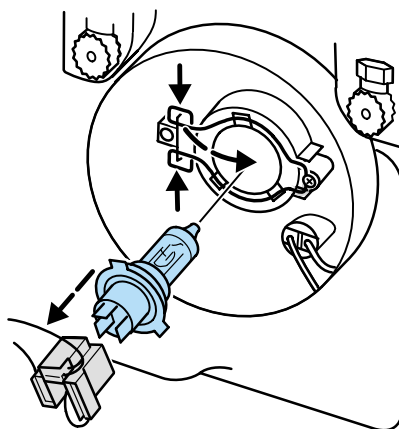

Экстренные ситуации на дороге

Боковые повторители указателей поворота

Лампа с клиновидным цоколем мощностью 5 Вт.

Осторожно извлеките блок лампы вместе с патроном наружу.

Обхватите патрон лампы, разверните против часовой стрелки и снимите корпус лампы. Извлеките наружу и замените лампу.

Установка выполняется в обратной последовательности.

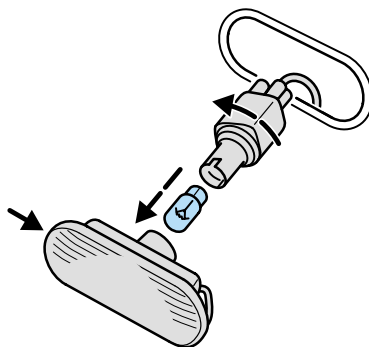

Противотуманные фары

Галогенная лампа Н11 мощностью 55 Вт.

Расстыкуйте разъем электропроводки позади бампера. Поверните против часовой стрелки и извлеките наружу патрон лампы. Замените лампу, объединенную с патроном.

Установка выполняется в обратной последовательности.

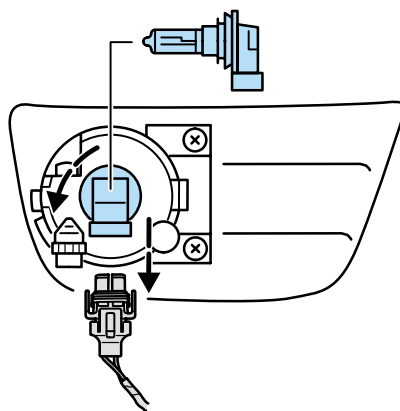

Экстренные ситуации на дороге

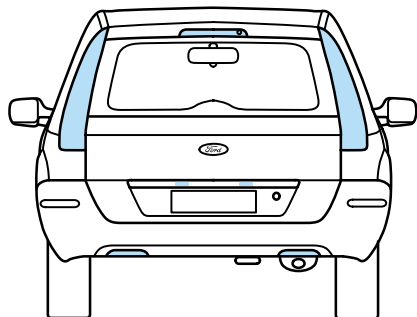

Задние фонари

Для выполнения этой процедуры требуется отвертка Philips.

Откройте заднюю дверь багажного отделения. Изнутри багажного отделения поднимите крышку на панели отделки и выверните барашковую гайку в задней части блока фонарей.

Выверните два винта Philips в передней части блока задних фонарей и аккуратно извлеките блок наружу. Раскройте 6 зажимов и снимите патрон лампы в сборе.

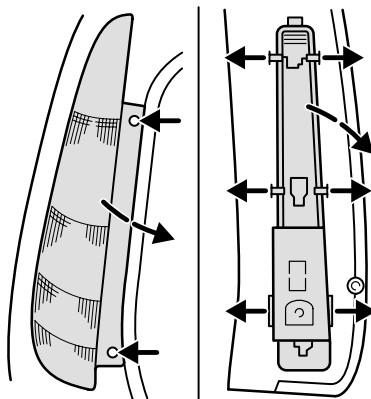

Экстренные ситуации на дороге

Прикладывая легкое усилие, поверните против часовой стрелки и извлеките наружу лампу. Замените лампу.

Установка выполняется в обратной последовательности.

После установки убедитесь в том, что лампы функционируют исправно.

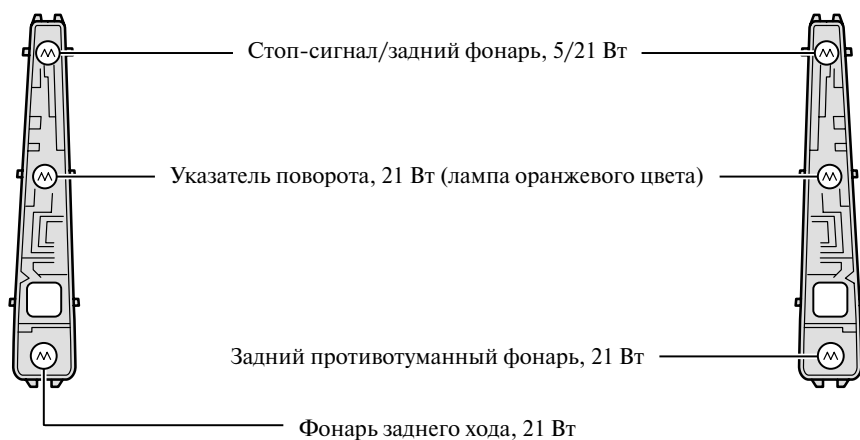

Экстренные ситуации на дороге

Верхний дополнительный стоп-сигнал

Лампа с клиновидным цоколем мощностью 16 Вт.

Для выполнения этой процедуры требуется плоская отвертка.

Откройте заднюю дверь багажного отделения и снимите резиновую прокладку. Вставив в отверстие плоскую отвертку, нажмите на металлические пружины. Открепите блок ламп. Открепите патрон лампы от блока ламп.

Извлеките наружу и замените лампу.

Установка выполняется в обратной последовательности.

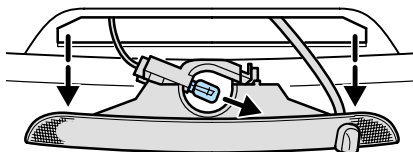

Лампа освещения номерного знака

Пальчиковая лампа ZW мощностью 5 Вт.

Для выполнения этой процедуры требуется отвертка Philips.

Ослабьте два винта Philips и снимите блок лампы. Извлеките наружу и замените лампу.

Установка выполняется в обратной последовательности.

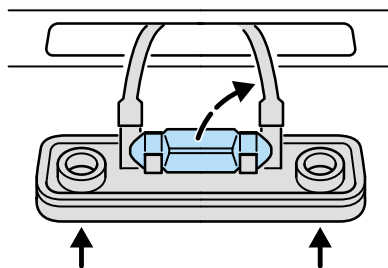

Экстренные ситуации на дороге

Лампы освещения салона

Пальчиковая лампа мощностью 10 Вт.

Для выполнения этой процедуры требуется плоская отвертка.

Выключите лампы освещения салона (левое положение переключателя). Подденьте блок лампы плоской отверткой со стороны, противоположной переключателю. Снимите отражатель. Извлеките наружу и замените лампу.

Установка выполняется в обратной последовательности.

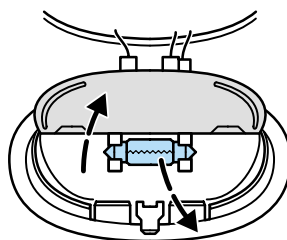
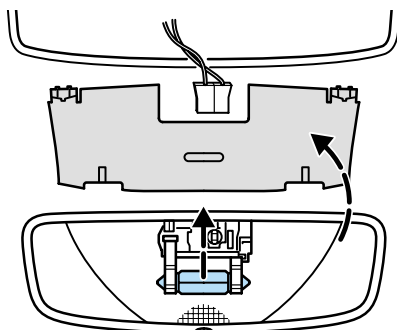

Лампы для чтения

Лампа с клиновидным цоколем мощностью 5 Вт.

Лампы можно заменить, откинув контактную пластину.

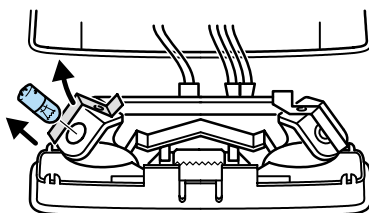

Экстренные ситуации на дороге

Лампы для чтения

(в зависимости от варианта модели)

Лампа с клиновидным цоколем мощностью 5 Вт.

Осторожно открепите рассеиватель.
Замените лампу.

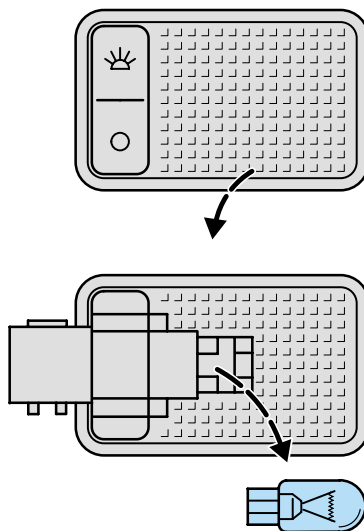

Лампа освещения багажного отделения

Пальчиковая лампа мощностью 5 Вт.

Для выполнения этой процедуры
требуется плоская отвертка.

Осторожно открепите узел лампы от
патрона при помощи плоской отвертки.
Извлеките наружу и замените лампу.

Установка выполняется в обратной
последовательности.

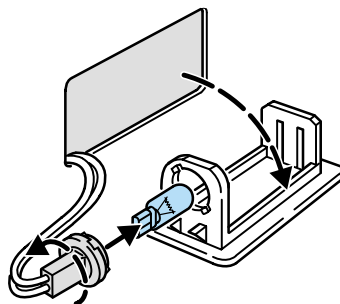

Экстренные ситуации на дороге

ПЛАВКИЕ ПРЕДОХРАНИТЕЛИ И РЕЛЕ



Перед заменой плавкого предохранителя или реле выключайте зажигание и все электрооборудование.

Новый предохранитель, устанавливаемый взамен перегоревшего, обязательно должен иметь такие же номинальные характеристики.

Коробки плавких предохранителей, в которых находятся основные плавкие предохранители и реле, расположены, как показано на рисунках.

Для замены реле требуется специальная подготовка.



Внесение любых несанкционированных изменений в электрическую или топливную систему автомобиля может поставить под угрозу безопасность автомобиля, создать риск возгорания или привести к повреждению двигателя. Любые работы, связанные с этими системами или с заменой реле или высоковольтных плавких предохранителей, должны выполняться квалифицированными специалистами. Рекомендуется обращаться в авторизованные сервис-центры компании Ford.

Перегоревший предохранитель можно определить по обрыву нити. Плавкие предохранители “мини” устанавливаются нажатием (по плотной посадке).

Коробка плавких предохранителей, расположенная в моторном отделении/
коробка реле, расположенная в моторном отделении

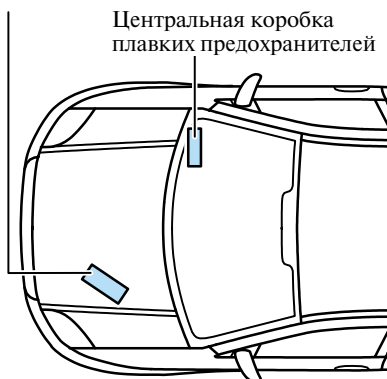

Плавкий предохранитель “мини”

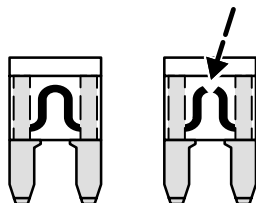

Экстренные ситуации на дороге

Центральная коробка плавких предохранителей

Эта коробка плавких предохранителей находится за отделением для перчаток внутри панели приборов.

Для доступа к коробке плавких предохранителей:

- Откройте отделение для перчаток и выньте из него все содержимое.
- Сожмите боковые стенки отделения для перчаток и поверните корпус отделения вниз.
- На тыльной стороне отделения для перчаток имеется схема расположения плавких предохранителей, которая поможет вам определить положение требуемого плавкого предохранителя. В зависимости от варианта модели набор необходимых плавких предохранителей и реле может быть различным.
- Установка выполняется в обратной последовательности.



Схема расположе-
ния плавких
предохранителей

Плавкие
предохранители
и реле

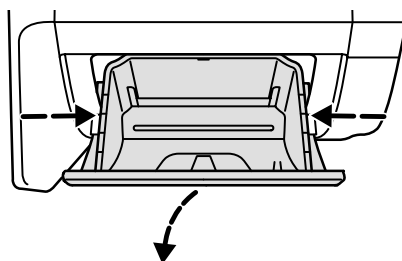

Схема расположения плавких предохранителей

Прямоугольники на схеме расположения плавких предохранителей обозначают плавкие предохранители и реле. В прямоугольниках указана следующая информация:





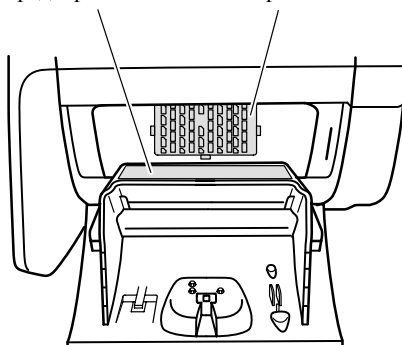
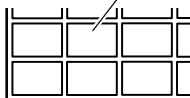
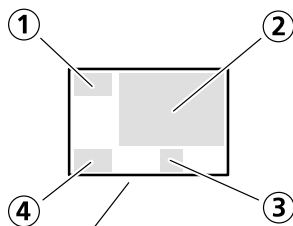











1. Номер плавкого предохранителя (**F**) или реле (**R**).
2. Символ функции (обратитесь к таблице на следующей странице).
3. **L** = левая сторона,
R = правая сторона.
4. Номинал плавкого предохранителя (ампер).

RESERVE = не используется.













Экстренные ситуации на дороге

Символы, изображенные на коробках плавких предохранителей

Символ	Значение	Символ	Значение
	Обратитесь к “Руководству по эксплуатации”		Очиститель заднего стекла
	Подушки безопасности		Обогрев лобового стекла
	АБС		Обогрев заднего стекла
	Ближний свет фар		Обогрев зеркал
	Дальний свет фар		Электропривод наружных зеркал заднего вида
	Противотуманные фары		Электропривод стеклоподъемников передних окон
	Переключатель освещения		Электропривод люка крыши (не используется)
	Очиститель лобового стекла		Обогрев сидений

Экстренные ситуации на дороге

Символ	Значение
	Вентилятор обдува отопителя
A/C	Воздушное кондиционирование
	Прикуриватель
	Звуковой сигнал
	Освещение дневного времени (только страны Скандинавии)
	Коробка передач Durashift EST
	Система управления двигателем (только дизельные двигатели) или каталитический нейтрализатор
START	Стартер

Символ	Значение
AUDIO	Аудиосистема, диагностический разъем
	Система управления двигателем или электронный модуль
	Топливный насос
	Вспомогательный отопитель/свечи подогрева дизельного двигателя Реле топливного насоса высокого давления/отопитель, работающий на топливе
	Аккумулятор, генератор
	Щиток приборов, функция энергосбережения аккумулятора, освещение номерного знака, общий электронный модуль
	Габаритные огни и задние фонари
	Система централизованного закрывания замков, сирена системы сигнализации

Экстренные ситуации на дороге

Символ	Значение
	Аварийная световая сигнализация, указатель поворота
IGN	Зажигание
	Модуль буксировки прицепа

Символ	Значение
AUTO 	Коробка передач Durashift EST
STOP	Стоп-сигналы
	Фонарь заднего хода

Цветовые коды плавких предохранителей “мини”	
Цвет	Ток (ампер)
серый	2
фиолетовый	3
розовый	4
телесный	5
коричневый	7.5
красный	10
синий	15
желтый	20
бежевый	25
зеленый	30

Экстренные ситуации на дороге

Коробка плавких предохранителей, расположенная в моторном отделении

Эта коробка плавких предохранителей расположена за полкой для установки аккумулятора в моторном отделении.

Для замены этих плавких предохранителей требуется специальная подготовка. Пожалуйста, обращайтесь для проверки этих плавких предохранителей к квалифицированному специалисту. Рекомендуется обращаться в авторизованные сервис-центры компании Ford.

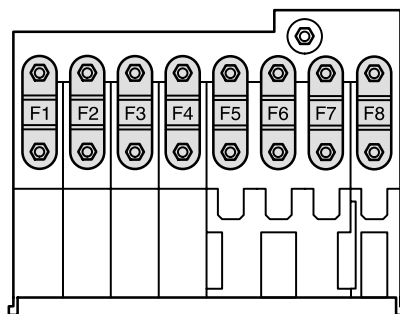

Коробка плавких предохранителей, расположенная в моторном отделении		
Предохранитель	Ток (ампер)	Предохраняемые цепи
F1	80	Вспомогательный отопитель (отопитель PTC)
F2	60	Коробка передач Durashift EST
F3	60	Вспомогательный отопитель (отопитель PTC)/ свечи подогрева (дизельный двигатель)
F4	40	Вентилятор охлаждения и воздушное кондиционирование
F5	60	Осветительное оборудование и общий электронный модуль (GEM)
F6	60	Зажигание
F7	60	Двигатель и осветительное оборудование
F8	60	Обогрев лобового стекла, АБС, ESP

Перегоревший предохранитель можно определить по обрыву нити.

Плавкий предохранитель “миди”

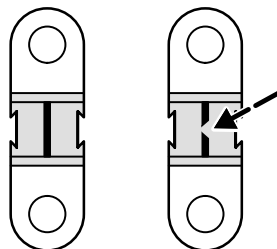

Экстренные ситуации на дороге

Коробка реле, расположенная в моторном отделении

(только автомобили с дизельными двигателями или с системой воздушного кондиционирования)

Эта коробка устанавливается вместе с коробкой плавких предохранителей, расположенной в моторном отделении, и находится позади полки для установки аккумулятора.

Для замены этих реле требуется специальная подготовка. Пожалуйста, обращайтесь для проверки этих реле к квалифицированному специалисту.

Рекомендуется обращаться в авторизованные сервис-центры компании Ford.

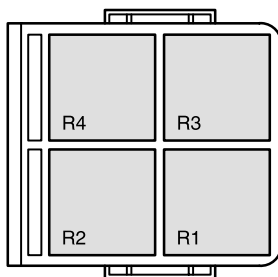

Коробка реле, расположенная в моторном отделении

Реле	Коммутируемые цепи
R1	Выключение А/С при широко открытой дроссельной заслонке
R2	Высокоскоростной режим вентилятора охлаждения двигателя
R3	Вспомогательный отопитель (отопитель РТС)
R4	Вспомогательный отопитель (отопитель РТС)

Экстренные ситуации на дороге

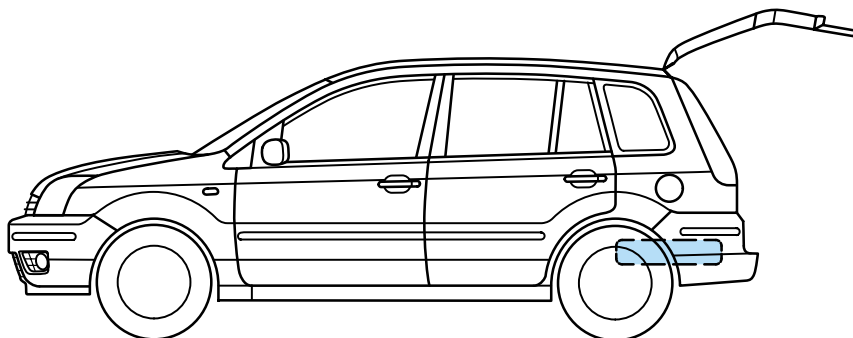

ЗАМЕНА КОЛЕСА



Перед подъемом автомобиля при помощи домкрата исключительно важно соблюсти описанные ниже меры предосторожности.

- Выключите зажигание, задействуйте стояночный тормоз и выберите первую передачу или передачу заднего хода. В автомобилях с коробкой передач Durashift EST перед выключением зажигания выжмите педаль тормоза и выберите передачу.
- Припаркуйте автомобиль на твердой ровной поверхности таким образом, чтобы во время замены колеса не возникло риска для вас и для других участников движения. Установите знак аварийной остановки для предупреждения других водителей.
- Убедитесь в том, что автомобиль стоит на твердой ровной горизонтальной поверхности. Если необходимо, дополнительно закрепите колеса автомобиля при помощи упоров.
- Убедитесь в том, что передние колеса развернуты прямо вперед.

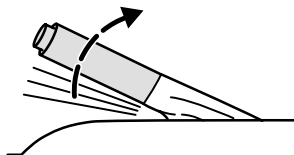

Экстренные ситуации на дороге

Запасное колесо



Если запасное колесо по размеру обода или типоразмеру шины отличается от остальных колес, требуется соблюдать перечисленные ниже правила.

- Не превышайте ограничение скорости 80 км/ч.
- Ограничьтесь поездками на минимально возможные расстояния.
- Не устанавливайте на автомобиль несколько запасных колес одновременно.
- Не устанавливайте на колеса этого типа цепи противоскольжения.
- Не пользуйтесь автоматической автомобильной мойкой.
- Автомобили, оснащенные электронной системой курсовой устойчивости (ESP), могут демонстрировать некоторые необычные динамические характеристики, возникновения которых можно избежать, отключив систему.
- Если временное запасное колесо установлено на задний мост автомобиля, оснащенного коробкой передач Durashift EST, возможно, система окажется не в состоянии выбирать повышенные передачи во время работы в автоматическом режиме (AUTO). Это обусловлено разницей в размерах временного запасного колеса и стандартной комбинации колеса и шины. Для переключения на повышенную передачу выберите режим переключения передач вручную. После установки стандартного колеса вместо временного запасного колеса восстанавливается нормальная работа в автоматическом режиме (AUTO).



Экстренные ситуации на дороге



Если временное запасное колесо установлено на задний мост автомобиля, оснащенного коробкой передач Durashift EST, на длительный период времени, автомобиль может демонстрировать некоторые необычные динамические характеристики. Также может возникать перегрев двигателя. Выберите ручной режим переключения передач.

- Во время поездок соблюдайте осторожность и как можно скорее замените запасное колесо.

Запасное колесо находится под напольным покрытием, в багажном отделении.

- Поднимите заднюю часть напольного покрытия багажного отделения и снимите напольное покрытие.
- Полностью выверните устройство крепления, поворачивая его против часовой стрелки.

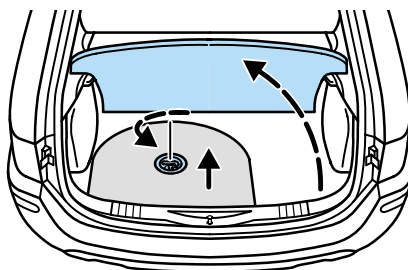

- Снимите крышку запасного колеса и блок из пеноматериала.
- Извлеките запасное колесо наружу.
- Установите поврежденное колесо, действуя в обратной последовательности.

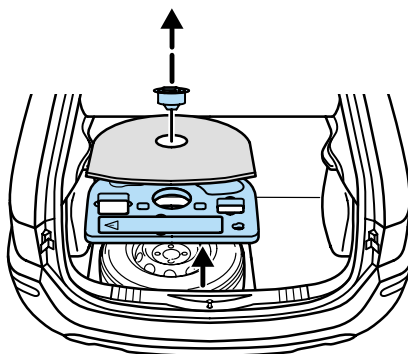

Экстренные ситуации на дороге

Автомобильный домкрат



Автомобильный домкрат допускается использовать только для замены колес. Не работайте под днищем автомобиля, поддерживаемого только домкратом.

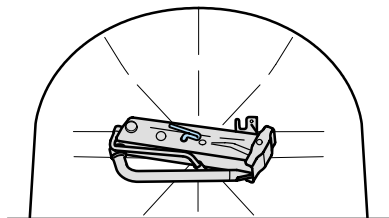

Автомобильный домкрат и монтажный ключ находятся в отсеке для запасного колеса. Выверните устройство крепления, поворачивая его против часовой стрелки, и снимите домкрат вместе с монтажным ключом.

Примечание: Убирая инструменты, используйте левое отверстие в домкрате для крепления устройства крепления домкрата, а правое отверстие — для крепления устройства крепления запасного колеса.

Экстренные ситуации на дороге

Точки установки домкрата

Домкрат требуется устанавливать в определенных точках (1), расположенных под порогами дверей. Эти точки можно легко найти при помощи небольших меток, нанесенных на пороги дверей.

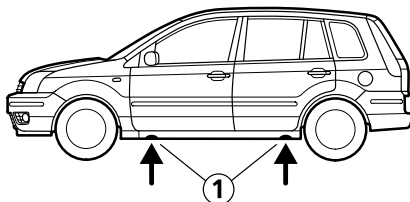

Домкрат должен находиться в вертикальном положении относительно точки его установки.

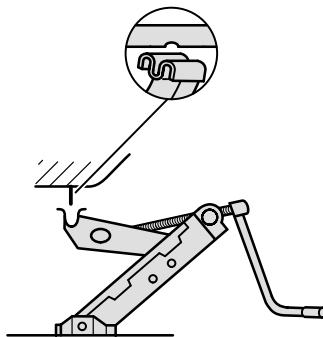

Дополнительные точки установки домкрата

Точки (1) можно использовать для установки подкатных домкратов, ремонтных подъемников и дополнительных опор. Точки (2) можно использовать для установки подкатных домкратов в центре, спереди или сзади.

Установка домкрата в других точках может привести к значительным повреждениям кузова, рулевого управления, подвески, двигателя, системы тормозов и топливопроводов.

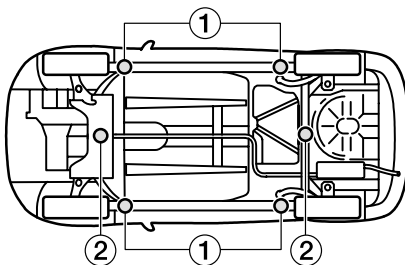

Автомобильный домкрат допускается использовать только для замены колес. Не работайте под днищем автомобиля, поддерживаемого только домкратом.

Экстренные ситуации на дороге

Снятие колеса

- Убедитесь в том, что автомобиль стоит на ровной поверхности, и передние колеса развернуты прямо вперед.
- Выключите зажигание.
- Задействуйте стояночный тормоз и выберите передачу заднего хода или первую передачу.
- Пассажиры должны покинуть автомобиль.
- Если необходимо, закрепите колеса автомобиля при помощи подходящих упоров для колес.
- Вставьте плоский конец монтажного ключа между ободом и колпаком ступицы и осторожно покачайте, чтобы снять колпак.
- Установите гаечный ключ поверх гайки-“секретки” (только для колес с легкосплавными дисками).
- Ослабьте гайки крепления колеса.
- Установите домкрат таким образом, чтобы его подошва всей поверхностью опиралась на твердую землю.



Домкрат должен находиться в вертикальном положении относительно точки его установки.

- Поднимайте автомобиль домкратом, пока колесо не приподнимется над землей.
- Если подошва домкрата не опирается всей поверхностью на твердую землю, опустите автомобиль и переместите домкрат.
- Выверните и снимите гайки крепления колеса, снимите колесо.

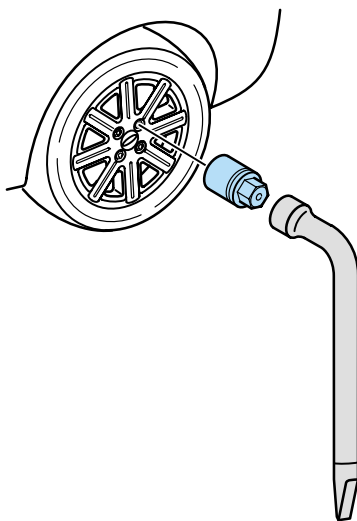
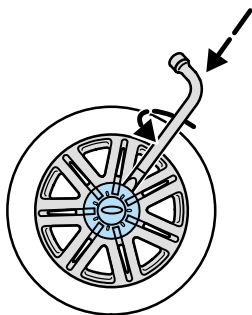

Экстренные ситуации на дороге

Установка колеса



Колеса с легкосплавными дисками **запрещается** закреплять при помощи гаек, предназначенных для колес со стальными дисками.

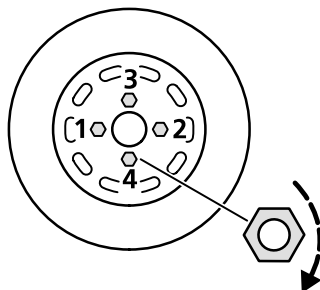

- Насадите колесо на шпильки крепления колеса. Установите гайки крепления колеса и затяните их по часовой стрелке. Проследите за тем, чтобы конусообразный конец гайки был обращен к колесу.

Примечание: Гайки, предназначенные для крепления колес с легкосплавными дисками, также допускается использовать для крепления запасного колеса со стальным диском в течение непродолжительного времени (максимум две недели).

- Опустите автомобиль и уберите домкрат.
- Установите гаечный ключ поверх гайки-“секретки” (только для колес с легкосплавными дисками).
- Полностью затяните гайки крепления колеса в показанной последовательности.
- Установите колпак ступицы и надавите на него ладонью.
- Уберите гаечный ключ в безопасное место.
- Уберите домкрат и поврежденное колесо, действуя в обратной последовательности, и закрепите их.

Как можно скорее проверьте момент затяжки гаек крепления колеса и давление в шинах.

Экстренные ситуации на дороге

АККУМУЛЯТОР

Правила техники безопасности



Обязательно соблюдайте перечисленные ниже правила безопасного обращения с аккумулятором.

- Надевайте защитные очки. Не допускайте попадания капель кислоты или частиц свинца на кожу или одежду.
- Аккумуляторная кислота обладает разъедающим действием. Используйте перчатки и защитные очки. Не наклоняйте аккумулятор, поскольку электролит может вылиться через вентиляционные отверстия. Если кислота попадет в глаза, немедленно промойте глаза чистой водой в течение нескольких минут. Затем безотлагательно обратитесь за медицинской помощью. Если кислота попадет на кожу или на одежду, нейтрализуйте ее при помощи щелочной ванны (мыла) и смойте водой. При проглатывании кислоты безотлагательно обратитесь за медицинской помощью.
- Аккумулятор и электролит должны находиться вне пределов досягаемости детей.
- В процессе зарядки аккумулятора происходит выделение взрывоопасных газов.



Экстренные ситуации на дороге

- Не допускается присутствие открытого огня и искр, а также курение. Не допускайте искрения при работе с электропроводкой и электрооборудованием. Не замыкайте полюса аккумулятора. Возникающее при этом короткое замыкание сопровождается появлением искр и может привести к травмам.



- Электронная система зажигания работает под высоким напряжением. Не дотрагивайтесь до элементов этой системы, если работает двигатель или включено зажигание.

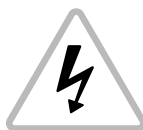

Снятие и установка



При снятии и установке аккумулятора обязательно соблюдайте перечисленные ниже меры предосторожности.

- Ваш автомобиль оснащен серебрино-кальциевым аккумулятором (с маркировкой **Ca**). Аккумуляторы такого типа требуется заменять только серебрино-кальциевыми аккумуляторами. Использование аккумуляторов любого другого типа не предусмотрено. Параметры тока и емкость нового аккумулятора должны соответствовать характеристикам заменяемого аккумулятора или характеристикам, рекомендуемым компанией Ford. Для уточнения технических характеристик аккумулятора обратитесь к квалифицированному специалисту. Рекомендуется обращаться в авторизованные сервис-центры компании Ford.

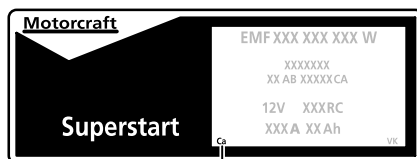

Экстренные ситуации на дороге

- Аккумуляторы тяжелые. Прочно удерживайте аккумулятор и удостоверьтесь в том, что ваши физические возможности позволяют вам поднять аккумулятор.
- Выключите зажигание и все электрооборудование. Всегда отсоединяйте вначале провод массы (-).

Соблюдайте особую осторожность, чтобы исключить возможность случайного замыкания обоих полюсов аккумулятора металлическим инструментом или случайного соприкосновения положительного полюса с кузовом автомобиля.

- При установке аккумулятора всегда сначала подсоединяйте провод питания (+), а затем-провод массы (-).

Если аккумулятор был отсоединен, автомобиль может демонстрировать некоторые необычные динамические характеристики на протяжении примерно 8 км после подсоединения аккумулятора.

Это происходит по причине автоматической перенастройки системы управления двигателем, на что можно не обращать внимания.

Аудиосистему потребуются перепрограммировать при помощи ключевого кода. Обратитесь к разделу *“Меры безопасности”* на стр. 113 и далее.



Отработанные аккумуляторы содержат серную кислоту и свинец. Ни при каких обстоятельствах не выбрасывайте аккумуляторы вместе с обычным бытовым мусором. Воспользуйтесь разрешенной местной свалкой для промышленных отходов.

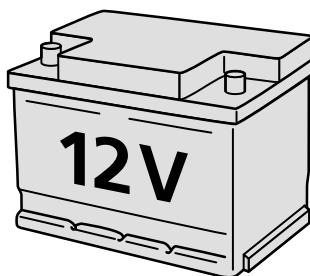

Экстренные ситуации на дороге

Процедура запуска двигателя при помощи соединительных проводов

Соединяйте только аккумуляторы, имеющие одинаковое номинальное напряжение (12 В). Пользуйтесь соединительными проводами соответствующего сечения с изолированными зажимами. Не отсоединяйте аккумулятор от электрической системы автомобиля.

Подходящие для этой процедуры соединительные провода можно приобрести у обслуживающего вас дилера.

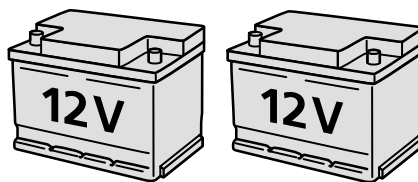

Порядок подсоединения проводов (только автомобили с бензиновыми двигателями)

- Установите автомобили таким образом, чтобы они не соприкасались.
- Выключите двигатель. Отключите все ненужное электрооборудование.
- Соедините положительную (+) клемму разряженного аккумулятора с положительной (+) клеммой вспомогательного аккумулятора (провод 1).
- Подсоедините один конец второго провода к отрицательной (-) клемме вспомогательного аккумулятора, а другой конец подсоедините на максимально возможном расстоянии от аккумулятора к блоку цилиндров или опоре двигателя, который требуется запустить (провод 2). **Не подсоединяйте провод к отрицательной (-) клемме разряженного аккумулятора.**
- Убедитесь в том, что соединительные провода не соприкасаются с движущимися элементами двигателя.

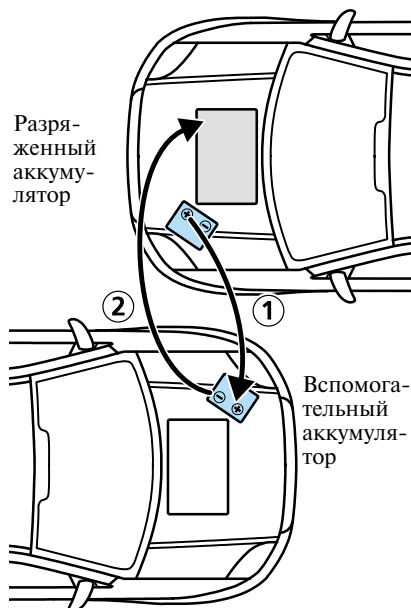

Экстренные ситуации на дороге

Порядок подсоединения проводов

(только автомобили с дизельными двигателями)

- Установите автомобили таким образом, чтобы они не соприкасались.
- Выключите двигатель. Отключите все ненужное электрооборудование.
- Соедините положительную (+) клемму разряженного аккумулятора с положительной (+) клеммой вспомогательного аккумулятора (провод 1).
- Подсоедините один конец второго провода к отрицательной (–) клемме вспомогательного аккумулятора, а другой конец подсоедините к турбокомпрессору двигателя, который требуется запустить, как показано на рисунке (провод 2). **Не подсоединяйте провод к отрицательной (–) клемме разряженного аккумулятора.**
- Убедитесь в том, что соединительные провода не соприкасаются с движущимися элементами двигателя.

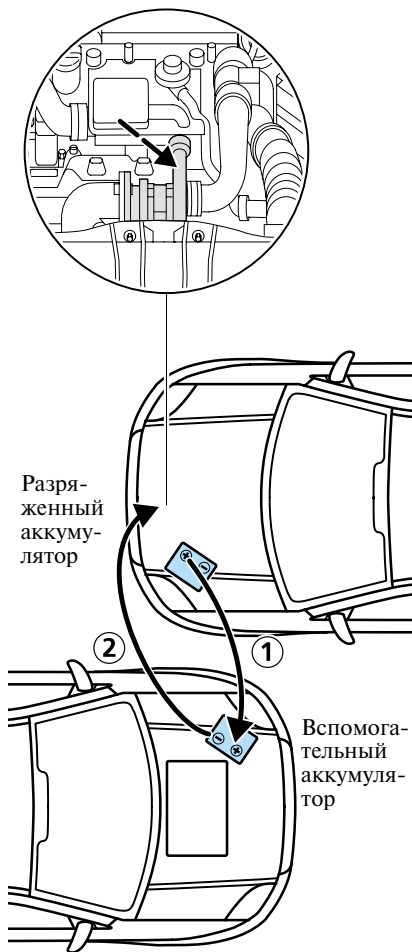

Экстренные ситуации на дороге

Порядок запуска двигателя

- Запустите двигатель автомобиля с вспомогательным аккумулятором с умеренно высокой частотой оборотов.
- Запустите двигатель автомобиля с разряженным аккумулятором.
- Перед отсоединением проводов оставьте оба автомобиля с работающими двигателями еще на три минуты.

Порядок отсоединения проводов

- Для снижения пиков напряжения в момент отсоединения включите вентилятор обдува и обогрев заднего стекла автомобиля с разряженным аккумулятором.



Не включайте фары вместо обогрева заднего стекла. Пиковое напряжение может вызвать перегорание ламп.

- Сначала отсоедините провод 2 (-), затем-провод 1 (+).

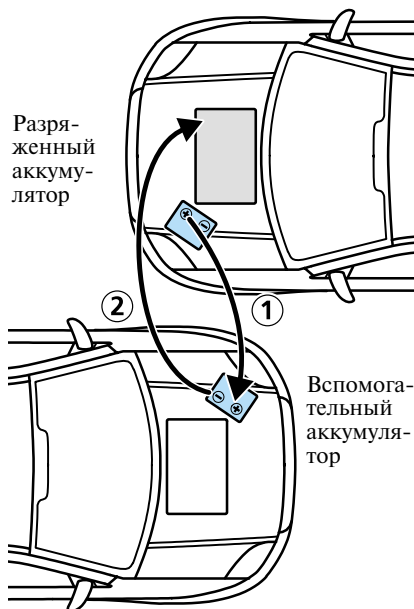

Экстренные ситуации на дороге

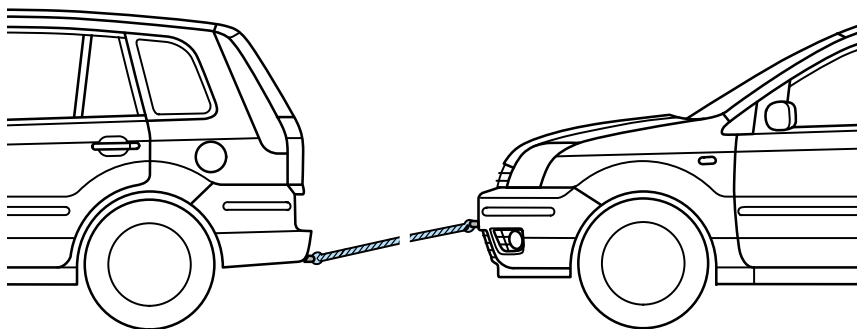

БУКСИРОВКА АВТОМОБИЛЯ

Автомобиль оснащен съемной передней буксировочной проушиной с резьбовым креплением и несъемной задней буксировочной проушиной, которые предназначены для закрепления буксировочного троса. Буксировочная проушина с резьбовым креплением хранится вместе с домкратом под напольным покрытием багажного отделения; она должна **постоянно** находиться в автомобиле.



Буксировочная проушина с резьбовым креплением имеет **левую резьбу**. Устанавливая проушину, ввинчивайте ее **против часовой стрелки**. Воспользовавшись монтажным ключом, убедитесь в том, что буксировочная проушина затянута до упора.

Надавите на нижнюю часть заглушки, установленной в переднем бампере, открепите ее и установите буксировочную проушину с резьбовым креплением.

После использования выверните буксировочную проушину и установите в исходное положение заглушку. Удостоверьтесь в том, что стрелка обращена вниз.

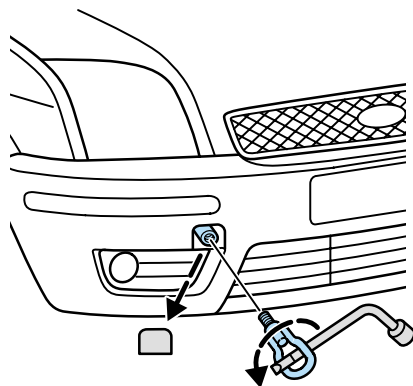
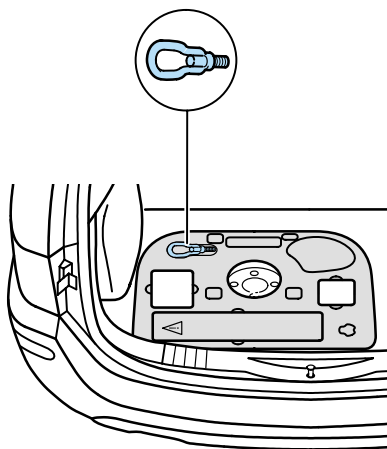

Экстренные ситуации на дороге

Перед использованием задней буксировочной проушины снимите заглушку. После использования установите заглушку в исходное положение.

При буксировке автомобиля начинайте движение медленно и плавно, избегая рывков буксирующего автомобиля. Чрезмерное натяжение буксировочного троса может привести к повреждению обоих автомобилей.

Примечание: Включите аварийную световую сигнализацию на обоих автомобилях.



Во время буксировки автомобиля ключ зажигания должен быть установлен в положение **II**, чтобы рулевое управление, лампы указателей поворота и стоп-сигналы находились в рабочем состоянии. Поскольку когда двигатель выключен вакуумный усилитель тормозов и усилитель рулевого управления не работают, необходимо прикладывать дополнительное усилие к педали тормоза и рулевому колесу. Учитывайте увеличение тормозного пути и усилия, которое требуется прикладывать к рулевому управлению.

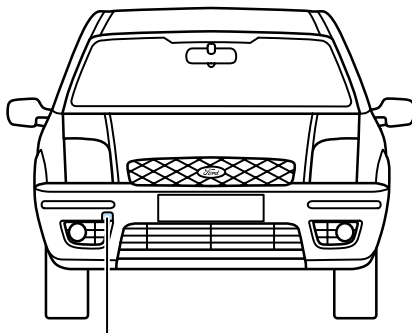

Место крепления передней буксировочной проушины

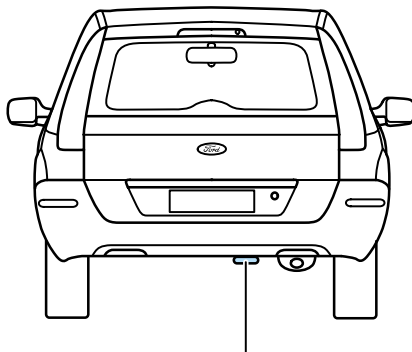

Задняя буксировочная проушина

Экстренные ситуации на дороге

Запуск двигателя автомобиля, оснащенного механической коробкой передач, буксировкой или толканием



Во избежание повреждения каталитического нейтрализатора **недопустимо** запускать двигатель буксировкой или толканием, если он прогрет до **рабочей температуры**. Пользуйтесь соединительными проводами и вспомогательным аккумулятором.

Холодный двигатель допускается запускать буксировкой или толканием автомобиля.

- Поверните ключ зажигания в положение II.
- Выжмите педаль акселератора.
- Выжмите педаль сцепления и выберите третью передачу.
- После того как двигатель автомобиля будет запущен буксировкой или толканием, медленно отпустите педаль сцепления.

При запуске холодного дизельного двигателя толканием или буксировкой могут возникнуть трудности, поскольку активизация системы запуска холодного двигателя невозможна, если аккумулятор разряжен.

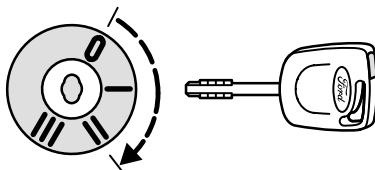

Экстренные ситуации на дороге

Запуск двигателя автомобиля, оснащенного коробкой передач Durashift EST, буксировкой или толканием



Чтобы исключить возможность повреждения каталитического нейтрализатора, **не запускайте** двигатель буксировкой или толканием, если он прогрет до **рабочей температуры**. Пользуйтесь соединительными проводами и вспомогательным аккумулятором.

Холодный двигатель допускается запускать буксировкой или толканием автомобиля.

- Поверните ключ зажигания в положение **II**.
- Требуется выбирать положение **N** (Нейтраль).
- После запуска двигателя автомобиля буксировкой или толканием медленно переключитесь из положения **N** в положение **D**.

При запуске холодного дизельного двигателя толканием или буксировкой могут возникнуть трудности, поскольку активизация системы запуска холодного двигателя невозможна, если аккумулятор разряжен.

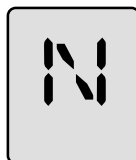
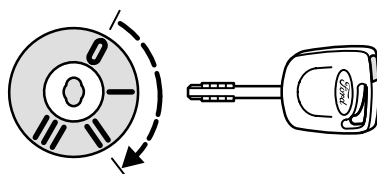

Буксировка автомобилей, оснащенных коробкой передач Durashift EST

При буксировке автомобиля, оснащенного механической коробкой передач с автоматическим переключением передач, требуется выбрать положение **N** (Нейтраль).

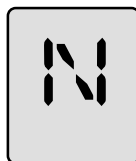

Очистка

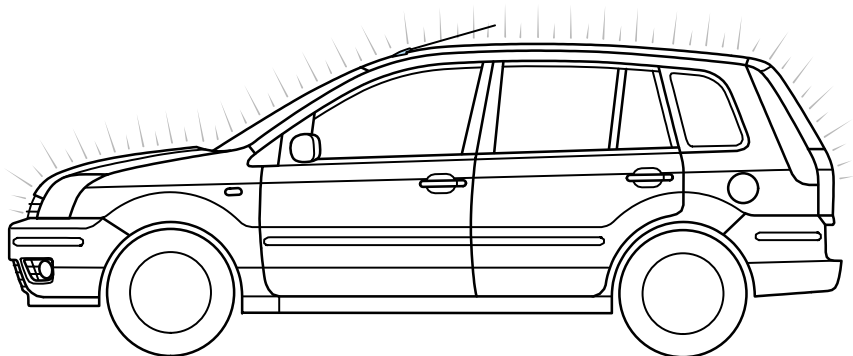

КАК ВЫМЫТЬ АВТОМОБИЛЬ

Запрещается выбрасывать моющие средства вместе с бытовым мусором. Воспользуйтесь разрешенной местной свалкой для промышленных отходов.



Мойте автомобиль только на площадках, имеющих экологически безопасные канализационные системы.

Самое важное моющее средство, необходимое для ухода за лакокрасочным покрытием автомобиля, — это чистая вода.

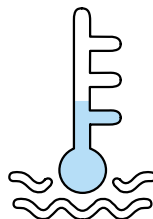
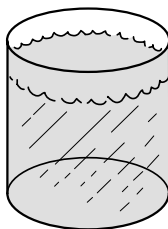

Мойте автомобиль только холодной или прохладной водой.

Автоматические автомойки

Оптимальная процедура — это мытье без использования щеток на хорошей автомойке. Если для мытья автомобиля используется вода под высоким давлением, возможно проникновение воды внутрь салона.



Перед посещением автоматической автомойки выверните и снимите наружную антенну. Выключите вентилятор обдува, чтобы исключить возможность загрязнения фильтра очистки воздуха.

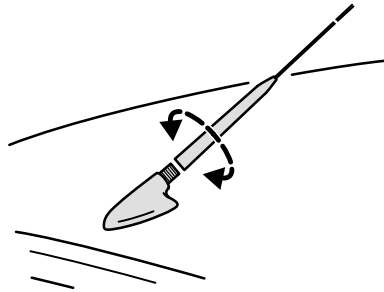

Если выбран цикл с полировкой, проследите за тем, чтобы после мойки полировочный состав был удален с лобового стекла.

Моечная установка, работающая под высоким давлением

Исключительно важно соблюдать инструкции по пользованию моечными установками высокого давления, в особенности рекомендуемое давление (80 бар максимум) и расстояние распыления (30 см минимум), чтобы не причинить значительные повреждения хрупким элементам. Рекомендуется пользоваться плоскими распылительными форсунками. Не направляйте струю воды на радиатор, генератор или шаровые шарниры подвески.

Примечание: Не пользуйтесь круглыми распылительными форсунками.

В зимний период не забывайте регулярно мыть днище автомобиля, чтобы удалить разъедающую соль.

Очистка

Мытье автомобиля вручную

Если вы моете автомобиль с применением автомобильного шампуня, ополаскивайте его обильным количеством воды. Протирайте автомобиль насухо куском замши.



Во время движения несколько раз слегка нажмите на педаль тормоза, чтобы удалить влагу с тормозных дисков.

Очистка панели приборов

Рекомендуется очищать панель приборов мягкой щеткой или теплой водой и неворсистой тканью. Специальные чистящие средства можно приобрести у обслуживающего вас дилера компании Ford.

Очистка фар

Чтобы исключить возможность повреждения прозрачных пластиковых рассеивателей фар, не применяйте сильнодействующие абразивные средства или химические растворители. Не протирайте фары в сухом состоянии и не пользуйтесь острыми предметами для очистки рассеивателей.

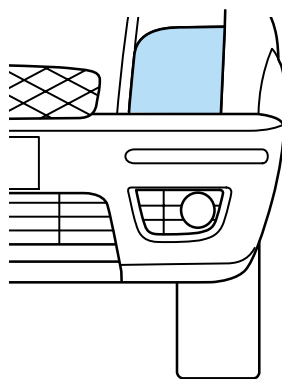

Защита днища кузова

Днище кузова вашего автомобиля прошло антикоррозионную обработку. Квалифицированный специалист должен регулярно проверять и в случае необходимости обновлять защиту днища кузова. Рекомендуется обращаться в авторизованные сервис-центры компании Ford.

Очистка колес

В зависимости от пройденного расстояния колеса необходимо мыть примерно один раз в неделю, чтобы исключить возможность засорения тормозной пылью. Пользуйтесь составом для очистки колес или теплой водой и мягкой губкой. Никогда не применяйте абразивные материалы. Это приводит к повреждению специальной обработки поверхности. Рекомендуется применять фирменный состав для очистки колес “Ford Wheel Cleaner”.

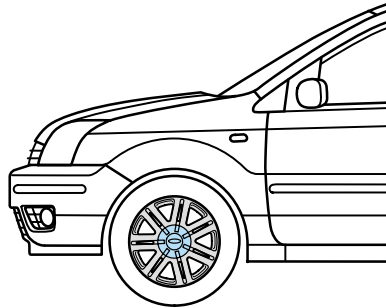

Очистка заднего стекла

Чтобы исключить возможность повреждения нагревательных элементов, пользуйтесь для очистки внутренней поверхности заднего стекла мягкой тканью или влажной замшей. Не пользуйтесь для очистки стекла растворителями или острыми предметами.

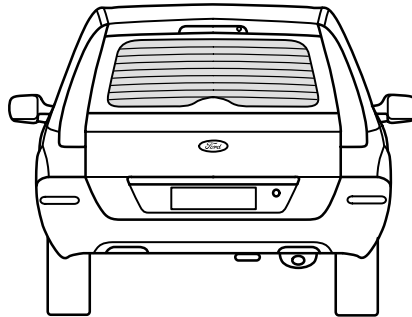

Для того чтобы не нарушалась эффективность работы стеклоочистителя, протирайте наружную поверхность заднего стекла растворителем без содержания силикона, например, метиловым спиртом. Не наносите любые специальные покрытия, поскольку это может привести к возникновению шумов во время работы стеклоочистителя.

Очистка ремней безопасности

Пользуйтесь составом для очистки салона или чистой теплой водой. Рекомендуется применять фирменный состав для очистки салона “Ford Interior Cleaner”. Высушивайте ремни на воздухе без принудительного нагревания.

Не применяйте химические чистящие средства, кипяток, отбеливатели или красители. Не допускайте проникновения влаги в механизмы втягивания ремней безопасности.

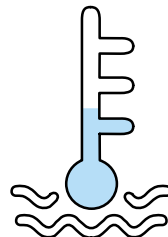
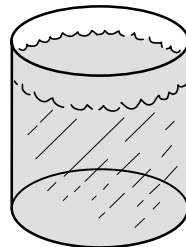

Очистка

Чистящие средства

Для достижения хороших результатов пользуйтесь следующими средствами из фирменного ассортимента составов по уходу за автомобилями компании Ford:

- Автомобильный шампунь.
- Автомобильная мастика.
- Полировочный состав.
- Полировочный состав для поверхностной обработки.
- Защитный состав для обработки пластика и резины.
- Аэрозоль для обработки руля и панели приборов.
- Состав для очистки салона.
- Состав, препятствующий обледенению лобового стекла.
- Состав для очистки стекол в летнее время.
- Состав для очистки стекол в зимнее время.
- Состав для удаления насекомых.
- Состав для очистки колес.
- Специальный состав для очистки стекол.



Перечисленные изделия экологически безопасны с момента их изготовления и до момента утилизации.

Устранение мелких повреждений лакокрасочного покрытия

Повреждения лакокрасочного покрытия, причиненные щеткой, и небольшие царапины можно устранить при помощи краски в аэрозольной упаковке или маскирующего карандаша. Рекомендуется применять средства из фирменного ассортимента компании Ford. Соблюдайте инструкции по применению каждого из этих средств.



Для сохранения в силе гарантии на лакокрасочное покрытие автомобиля немедленно удаляйте с него весь на первый взгляд безобидный, однако достаточно разрушительный мусор — птичий помет, древесную смолу, остатки насекомых, пятна дегтя, дорожную соль и промышленные осадки.

Защита лакокрасочного покрытия кузова

Один или два раза в год лакокрасочное покрытие кузова вашего автомобиля необходимо обрабатывать мастикой. Это позволяет сохранить блеск покрытия и ускоряет стекание с кузова дождевых капель.



В процессе полировки автомобиля следите за тем, чтобы полировочный состав не попал на пластмассовые поверхности, поскольку его будет трудно удалить с таких участков. Не полируйте автомобиль при ярком солнечном свете.

На наносите полировочный состав на лобовое или заднее стекло, поскольку это может ухудшить эффективность работы или привести к возникновению шумов во время работы стеклоочистителей.

Уход за кожаной отделкой



Пользуйтесь только специальными моющими и чистящими средствами, предназначенными для обработки кожи.

Обтирайте кожаные поверхности влажной хлопчатобумажной или шерстяной тряпкой и вытирайте насухо мягкой чистой тканью. Сильно загрязненные поверхности можно очистить мягким моющим средством, например, слабым мыльным раствором.

В обычных условиях рекомендуется обрабатывать кожу специальным защитным составом через каждые шесть месяцев. Кожу не допускается переувлажнять.

Принимайте все необходимые меры предосторожности, чтобы вода не проникла в швы.

Профилактика и уход

ОБСЛУЖИВАНИЕ

Выполняя операции, которые имеют существенное значение для обеспечения надежности и поддержания эксплуатационных характеристик вашего автомобиля, придерживайтесь интервалов обслуживания, указанных в руководствах по обслуживанию. Рекомендуется обращаться в авторизованные сервис-центры компании Ford.

Что должен делать владелец

- Регулярно проверяйте уровень и доливайте рабочие жидкости.
- Проверяйте давление в шинах.
- Проверяйте работу тормозов и стоп-сигналов.
- Проверяйте работу контрольных ламп.

Для вашего удобства ниже приведен график профилактического обслуживания.

Бачки для тормозной жидкости, охлаждающей жидкости двигателя и рабочей жидкости усилителя рулевого управления прозрачные, что позволяет проводить быструю визуальную проверку.

Для облегчения поиска крышки заливных горловин и шупов для измерения уровня моторного масла имеют цветовую маркировку.



Перед работой в моторном отделении требуется выключить зажигание. В определенных условиях вентилятор системы охлаждения может продолжать работать в течение нескольких минут после выключения двигателя. Это вполне нормально.

Внимательно следите за тем, чтобы пальцы или детали одежды, например, галстуки или шарфы, не попадали под лопасти вентилятора.



Электронная система зажигания работает под высоким напряжением. Не дотрагивайтесь до элементов этой системы, если работает двигатель или включено зажигание.

Общий уход за автомобилем

Во время мытья двигателя происходит смывание отложений топлива, смазки и масла.



Мойте автомобиль только на площадках, имеющих экологически безопасные канализационные системы.



Для утилизации отработанного моторного масла, тормозной жидкости, антифриза, аккумуляторов и шин при замене указанных элементов воспользуйтесь разрешенной местной свалкой для промышленных отходов или обратитесь за помощью к продавцу. Ни при каких обстоятельствах указанные жидкости и элементы не должны попадать в баки для бытового мусора или сливаться в канализацию.

Все и каждый должны заботиться об охране окружающей среды.

Профилактика и уход

График профилактического обслуживания

Ежедневная проверка
<ul style="list-style-type: none">• Проверяйте работу всех ламп наружного освещения и освещения салона. Заменяйте перегоревшие и тусклые лампы и следите за чистотой всех рассеивателей.
Проверка, выполняемая во время дозаправки
<ul style="list-style-type: none">• Уровень моторного масла.• Уровень тормозной жидкости.• Уровень рабочей жидкости стеклоомывателя.• Давление в шинах и их состояние (только холодные шины).
Ежемесячная проверка
<ul style="list-style-type: none">• Уровень охлаждающей жидкости двигателя (когда двигатель холодный).• Узлы, трубопроводы, шланги и бачки (наличие протечек).• Уровень рабочей жидкости усилителя рулевого управления.• Работа системы воздушного кондиционирования*.• Действие стояночного тормоза.• Действие звукового сигнала.

Примечание: * Систему воздушного кондиционирования необходимо включать ежемесячно не менее чем на 30 минут.



Храните масла, смазки и рабочие жидкости в местах, которые недоступны для детей. Соблюдайте инструкции, указанные на упаковках. Избегайте попадания отработанного моторного масла на кожу.

Открытие капота



В определенных условиях вентилятор системы охлаждения может продолжать работать в течение нескольких минут после выключения двигателя. Это вполне нормально.

Внимательно следите за тем, чтобы пальцы или детали одежды, например, галстуки или шарфы, не попадали под лопасти вентилятора.

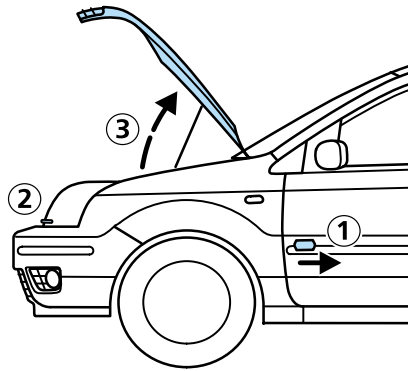

- Потяните за рычаг открывания капота (1).

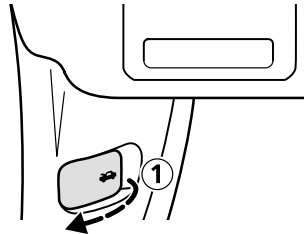

Профилактика и уход

- Для освобождения предохранительной защелки (2) толкните ее влево.

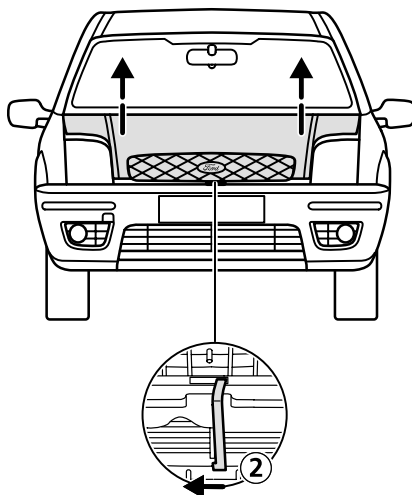

- Полностью поднимите крышку капота и закрепите ее, зафиксировав опорную стойку в держателе (3). Убедитесь в прочности крепления.

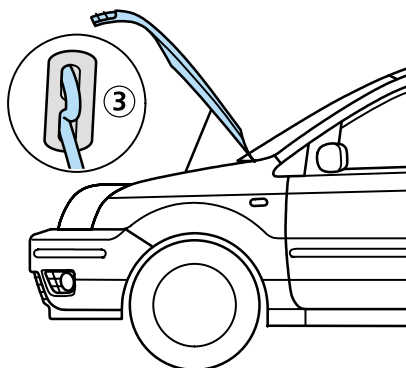

Для того чтобы закрыть капот, опустите крышку капота и дайте ей свободно упасть на защелку с высоты 30 см.

Обязательно убедитесь в полной фиксации защелки капота.

Профилактика и уход

Моторное отделение – двигатель Duratec 16V 1.4 л/1.6 л

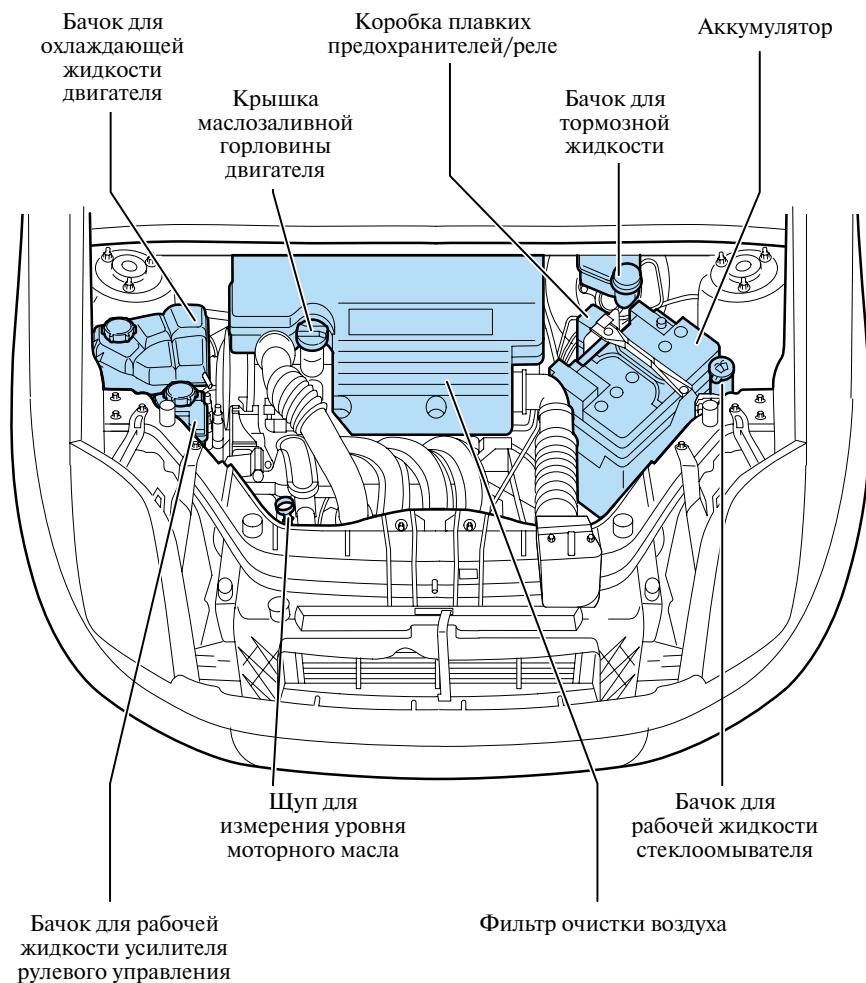

Для облегчения поиска крышки заливных горловин и щуп для измерения уровня моторного масла имеют цветовую маркировку.

Профилактика и уход

Моторное отделение – турбодизельный двигатель DuraTorq TDCi 1.4 л

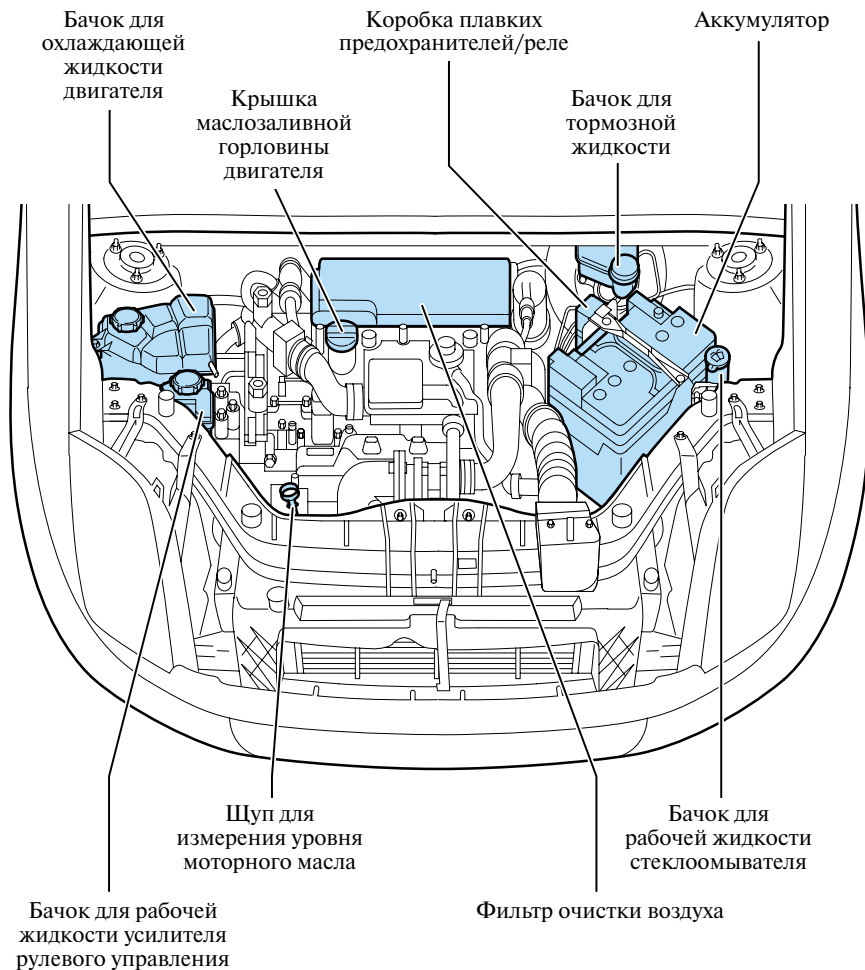

Для облегчения поиска крышки заливных горловин и щуп для измерения уровня моторного масла имеют цветовую маркировку.

Щуп для измерения уровня моторного масла

Расход масла в двигателе вашего автомобиля зависит от многих факторов. Новые двигатели достигают нормального расхода только приблизительно через 5000 км пробега. Дизельные двигатели и двигатели с повышенными эксплуатационными характеристиками расходуют немного больше масла. При высоких нагрузках двигатель также потребляет больше масла.

Периодически (например, при дозаправке или перед началом длительных поездок) проверяйте моторное масло. Убедитесь в том, что автомобиль стоит на ровной горизонтальной поверхности. Выключите зажигание и выждите несколько минут, чтобы моторное масло перетекло обратно в масляный картер (при низких температурах наружного воздуха, а также в случае, если двигатель не прогрелся до рабочей температуры, для этого может потребоваться больше времени). Холодный двигатель до проверки моторного масла запускать не следует. Извлеките масляный щуп, оботрите его чистой неворсистой тканью, до упора вставьте внутрь и снова извлеките наружу.

Если масляная пленка находится между отметками, нанесенными на щуп, доливать масло не следует. Из-за теплового расширения уровень горячего моторного масла может быть на несколько миллиметров выше отметки **“MAX”**.

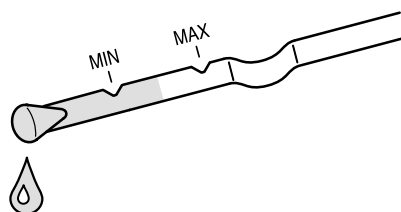

Двигатель Duratec 16V 1.4/1.6 л

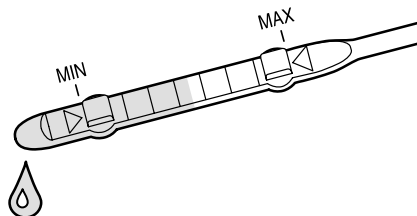

Турбодизельный двигатель
DuraTorq TDCi 1.4 л

Профилактика и уход

Если уровень масла находится на отметке **“MIN”**, его необходимо довести до нормы, используя только моторное масло, соответствующее спецификации компании Ford. Для того чтобы поднять уровень масляной пленки на щупе от отметки **“MIN”** до отметки **“MAX”**, требуется примерно 0.5 - 1 литр моторного масла.

Не доливайте масло выше верхней отметки (**“MAX”**).

За дополнительной информацией обратитесь к разделу *“Моторное масло”* на стр. 243 и к таблице *“Объемы заполнения”* на стр. 245.

Крышка заливной горловины для моторного масла

Для того чтобы открыть крышку, поверните ее в направлении, показанном стрелкой, и потяните. Не открывайте крышку при работающем двигателе.



Не пользуйтесь масляными присадками или другими средствами обработки двигателя. В применении масляных присадок нет необходимости, причем в определенных случаях это может приводить к таким повреждениям двигателя, на которые не распространяется гарантия компании Ford.

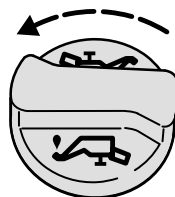

Двигатель Duratec 16V 1.4/1.6 л

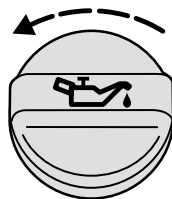

Турбодизельный двигатель
DuraTorq TDCi 1.4 л

Для того чтобы закрыть крышку, до упора поверните ее по часовой стрелке.



Пустые и использованные масляные канистры запрещается выбрасывать вместе с бытовым мусором. Воспользуйтесь разрешенной местной свалкой для промышленных отходов.

Профилактика и уход

Бачок для рабочей жидкости системы тормозов/сцепления

 Не допускайте попадания этой рабочей жидкости на кожу или в глаза. При контакте с рабочей жидкостью немедленно промойте пораженные участки большим количеством воды и обратитесь к врачу.

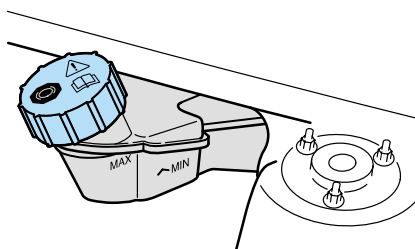

Система тормозов и сцепление снабжаются рабочей жидкостью из одного бачка.

Уровень рабочей жидкости должен находиться между отметками **“MIN”** и **“MAX”** на стенке бачка. Если уровень опускается ниже отметки **“MIN”**, загорается контрольная лампа низкого уровня тормозной жидкости.



Примечание: Повышенный износ тормозов может приводить к падению уровня рабочей жидкости. Доливайте тормозную жидкость, только если ее уровень опускается ниже отметки **“MIN”**.

Доливайте только тормозную жидкость, соответствующую спецификации компании Ford. Обратитесь к разделу *“Рабочие жидкости автомобиля”* на стр. 244 и далее. Квалифицированный специалист должен как можно скорее проверить систему на наличие протечек. Рекомендуется обращаться в авторизованные сервис-центры компании Ford.

При доливании тормозной жидкости требуется соблюдать абсолютную стерильность. Перед снятием крышки с бачка тщательно оботрите крышку и верхнюю часть бачка сухой тряпкой.

 Если тормозная жидкость попадет на лакокрасочное покрытие, немедленно удалите тормозную жидкость влажной губкой и промойте большим количеством воды.



Символ, изображенный на бачке для рабочей жидкости системы тормозов, означает тормозную жидкость без содержания парафинов.

Профилактика и уход

Бачок для охлаждающей жидкости



Не снимайте крышку заливной горловины, когда двигатель прогрет.



В определенных условиях вентилятор системы охлаждения может продолжать работать в течение нескольких минут после выключения двигателя. Это вполне нормально.

Внимательно следите за тем, чтобы пальцы или детали одежды, например, галстуки или шарфы, не попадали под лопасти вентилятора.

Уровень охлаждающей жидкости виден через прозрачную стенку бачка. Когда двигатель холодный, уровень охлаждающей жидкости должен находиться между отметками **“MIN”** и **“MAX”**. Горячая охлаждающая жидкость расширяется и, следовательно, может подниматься выше отметки **“MAX”**.

Доливайте охлаждающую жидкость, только когда двигатель холодный. Если охлаждающую жидкость приходится доливать, когда двигатель прогрет, необходимо выждать 10 минут, чтобы дать двигателю остыть. Сначала следует отвернуть крышку на четверть оборота, чтобы сбросить давление. Немного выждав, полностью снимите крышку. Долейте в бачок смесь, состоящую на 50% из воды и на 50% из концентрированной охлаждающей жидкости. В местности с очень холодным климатом может потребоваться более высокая концентрация охлаждающей жидкости. Пожалуйста, обратитесь за помощью к обслуживающему вас дилеру.



При доливке охлаждающей жидкости соблюдайте особую осторожность. Старайтесь не проливать охлаждающую жидкость на любой участок двигателя.

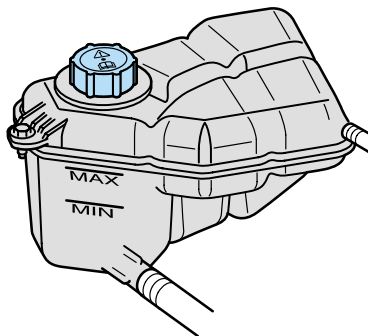
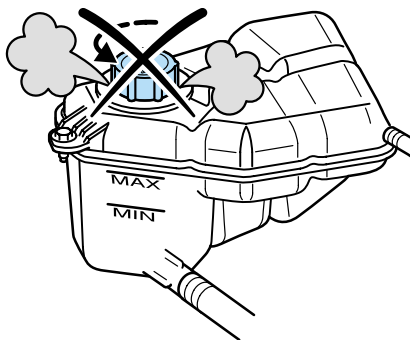

Профилактика и уход

Доливайте только охлаждающую жидкость, соответствующую спецификации компании Ford. За дополнительной информацией обратитесь к разделу “Рабочие жидкости автомобиля” на стр. 244 и далее.

Охлаждающая жидкость двигателя



Не допускайте попадания этой рабочей жидкости на кожу или в глаза. При контакте с рабочей жидкостью немедленно промойте пораженные участки большим количеством воды и обратитесь к врачу.

Охлаждающая жидкость требуемой концентрации не только защищает двигатель от воздействия низких температур в зимнее время, но и постоянно предохраняет систему охлаждения от коррозии. Современные двигатели работают при очень высоких температурах, и охлаждающие жидкости низкого качества не способны обеспечивать требуемую защиту системы охлаждения от коррозии.

По этой причине пользуйтесь охлаждающими жидкостями, которые соответствуют спецификациям компании Ford. Обратитесь к разделу “Рабочие жидкости автомобиля” на стр. 244 и далее.

Проверка уровня рабочей жидкости усилителя рулевого управления

Когда двигатель холодный, уровень рабочей жидкости должен доходить до отметки “MAX”.

Если уровень рабочей жидкости опускается ниже отметки “MIN”, долейте рабочую жидкость, соответствующую спецификации. За дополнительной информацией обратитесь к разделу “Рабочие жидкости автомобиля” на стр. 244 и далее.

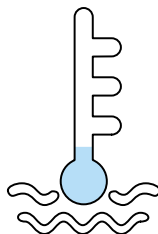

Доливайте охлаждающую жидкость, только когда двигатель холодный.

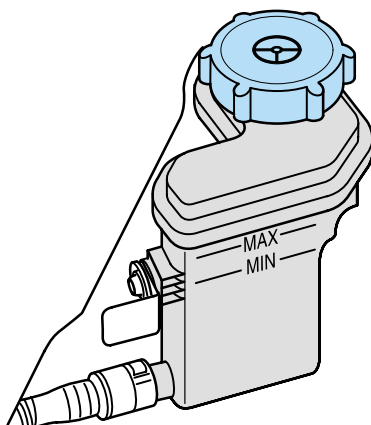

Профилактика и уход

Аккумулятор

Аккумулятор практически не нуждается в обслуживании. Обслуживающий вас дилер регулярно проверяет уровень электролита и, если необходимо, доликает электролит при проведении планового обслуживания.



Ваш автомобиль оснащен серебряно-кальциевым аккумулятором (с маркировкой “Ca”). Аккумуляторы такого типа требуется заменять только серебряно-кальциевыми аккумуляторами. Не пользуйтесь аккумуляторами любых других типов.

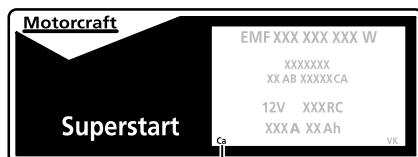

Параметры тока и емкость нового аккумулятора должны соответствовать характеристикам заменяемого аккумулятора или характеристикам, рекомендуемым компанией Ford. Для уточнения технических характеристик аккумулятора обратитесь к квалифицированному специалисту. Рекомендуется обращаться в авторизованные сервис-центры компании Ford.

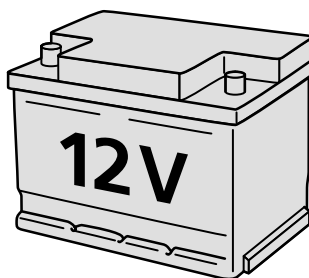

Зарядка аккумулятора

Отсоедините или снимите аккумулятор с автомобиля, соблюдая инструкции раздела “Снятие и установка” на стр. 209 и далее. Удостоверьтесь в том, что оборудование для зарядки аккумулятора подходит для аккумулятора вашего автомобиля, и всегда соблюдайте инструкции производителя зарядного оборудования.

Системы стеклоомывателей

Системы омывателей лобового и заднего стекла снабжаются рабочей жидкостью из одного бачка. Если необходимо, доливайте в бачок смесь, состоящую из чистой воды и концентрата для очистки стекол. Рекомендуется использовать фирменные составы компании Ford, предназначенные для очистки стекол в зимнее и в летнее время.

За дополнительной информацией обратитесь к разделу “Рабочие жидкости автомобиля” на стр. 244 и далее.

После доливки тщательно закрывайте крышку бачка.

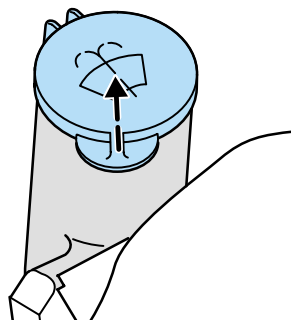

Форсунки стеклоомывателей

Шаровые форсунки можно точно отрегулировать при помощи иглы.

Форсунка омывателя заднего стекла расположена на верхнем дополнительном стоп-сигнале.

Для гарантии исправного функционирования системы постоянно очищайте форсунки от снега и льда.

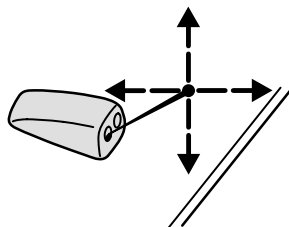

Профилактика и уход

Проверка щеток стеклоочистителей

Вы можете проверить качество поверхности щеток стеклоочистителей вашего автомобиля, проведя кончиками пальцев по кромке щетки. Следы смазки, силикона и топлива препятствуют нормальному функционированию щеток. Для очистки щеток стеклоочистителей рекомендуется использовать фирменные чистящие растворы компании Ford. Очищайте поверхность щеток стеклоочистителей при помощи воды и мягкой губки.

Заменяйте щетки стеклоочистителей вашего автомобиля по меньшей мере один раз в год. Рекомендуется заменять щетки стеклоочистителей перед началом зимнего сезона.

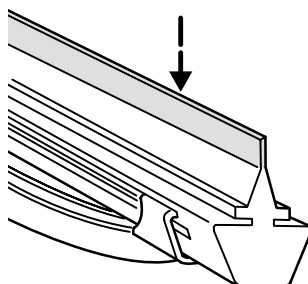

Замена щеток стеклоочистителей

Поднимите рычаг стеклоочистителя и расположите щетку стеклоочистителя под прямым углом к рычагу. Нажмите на фиксирующий зажим в направлении, показанном стрелкой, отсоедините щетку и снимите ее с рычага, вытягивая в противоположном направлении.

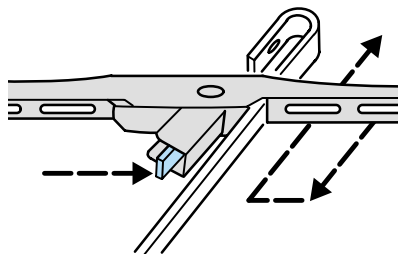

ШИНЫ

Для вашей безопасности

Проверяйте давление в шинах в холодном состоянии, в момент дозаправки (не забывая и шину запасного колеса). Обратитесь к разделу “Шины”, на стр. 249, в котором указаны рекомендуемые значения давления в шинах.

Соблюдение требуемого давления в шинах особенно важно при больших дополнительных нагрузках и при движении на высокой скорости. Недостаточное давление снижает устойчивость, увеличивает сопротивляемость качению колес, ускоряет износ шин и вызывает преждевременные повреждения, которые могут приводить к авариям.

Если необходимо пересечь через бордюр, делайте это медленно, причем при подъезде колеса по возможности должны располагаться под прямым углом к бордюру. Объезжайте крутые препятствия и предметы с острыми краями. При парковке боковые стенки шин не должны соприкасаться с бордюром.

Регулярно осматривайте поверхность шин, обращая внимание на порезы, инородные предметы и неравномерный износ. Неравномерный износ протектора шин может указывать на неправильную выверку углов установки колес.

Существует установленное законом минимальное значение глубины протектора. При этом следует иметь в виду, что эффективность и безопасность функционирования шин, как правило, уменьшаются после того, как достигнута глубина протектора 3 мм. С уменьшением глубины протектора значительно возрастает риск аквапланирования.

Обратитесь к стр. 252, на которой указаны типы разрешенных к применению зимних шин и цепей противоскольжения.

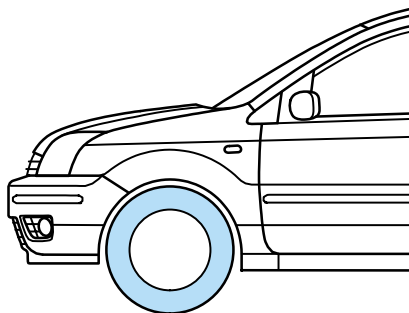

Утилизацию изношенных шин следует выполнять в соответствии с местными требованиями к охране окружающей среды. Производите замену зимних шин на летние, как только позволит состояние дорог. Это снижает расход топлива и уменьшает уровень шумов.

Объемы заполнения и технические характеристики

ИДЕНТИФИКАЦИОННЫЕ НОМЕРА

Табличка с идентификационным номером автомобиля

Табличка с идентификационным номером автомобиля расположена в нижней части правой передней стойки двери. На этой табличке указывается информация о модели, значениях массы и различных элементах автомобиля.

Табличка с идентификационным номером автомобиля

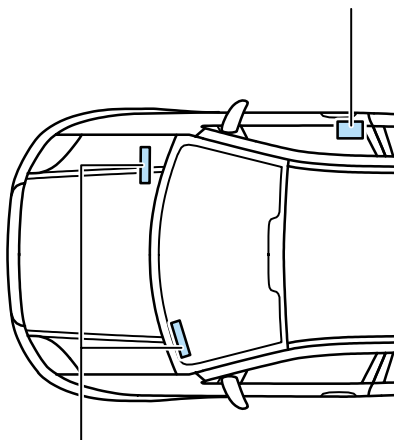

Идентификационный номер автомобиля

Идентификационный номер автомобиля

Табличка с идентификационным номером автомобиля расположена в моторном отделении. Кроме того, этот номер отштампован на пластине, расположенной в левой части панели приборов. Идентификационный номер, указанный на панели приборов, можно прочитать через лобовое стекло, если смотреть снаружи автомобиля.

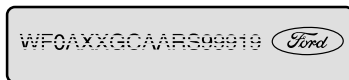
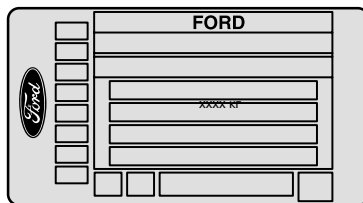

Номер двигателя

В зависимости от типа двигателя номер двигателя указывается на блоке цилиндров в следующих местах (если смотреть с сиденья водителя):

- Все двигатели – рядом с коробкой передач на передней левой стороне, обращенной к радиатору.

Объемы заполнения и технические характеристики

ТОПЛИВО

Емкость топливного бака: 45 литров.

Пользуйтесь только перечисленными ниже в этой главе марками топлива. Всегда используйте высококачественное топливо, содержащее очищающие компоненты и другие присадки. Применение низкокачественного топлива может привести к повреждению двигателя.

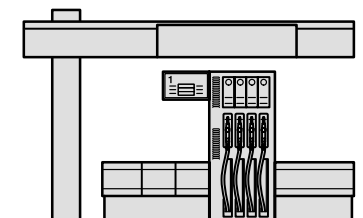

Не пользуйтесь дополнительными масляными присадками или другими средствами для обработки двигателя. В них нет необходимости, и, кроме того, это может приводить к повреждениям двигателя, на которые не распространяется гарантия компании Ford.

При снятии крышки заливной горловины может раздаваться шипение. Это нормальный звук, и на него можно не обращать внимания. Чтобы исключить возможность выливания топлива, всегда прекращайте дозаправку в момент второго автоматического отключения заправочного пистолета.



Топливная система находится под давлением. При наличии протечек в топливной системе возникает риск получения травм. Исключите присутствие источников пламени или теплоты вблизи топливной системы.

Объемы заполнения и технические характеристики

Бензиновые двигатели

Используйте только высококачественное топливо, соответствующее спецификации EN 228 или эквивалентной спецификации.

Неэтилированный бензин (октановое число 95)

Используйте только неэтилированный бензин с октановым числом не ниже 95. Также можно использовать неэтилированный бензин с более высоким октановым числом, однако это не приносит существенных преимуществ.

Автомобили, оснащенные бензиновыми двигателями, имеют заливную горловину топливного бака уменьшенного диаметра, совместимую только с заправочными пистолетами для неэтилированного бензина.



Используйте только неэтилированный бензин. Этилированный бензин (содержащий свинец) наносит необратимый ущерб каталитическому нейтрализатору и датчику NO₂S (подогреваемому кислородному датчику отработавших газов). Компания Ford не принимает на себя какую-либо ответственность за повреждения, вызванные использованием этилированного бензина. Хотя на такой ущерб не распространяются гарантийные обязательства, пожалуйста, незамедлительно обратитесь на ближайшую СТО, если вы случайно заправили автомобиль этилированным бензином. Рекомендуется обращаться в авторизованные сервис-центры компании Ford.

Дизельный двигатель

Используйте только высококачественное топливо, соответствующее спецификации EN 590 или эквивалентной спецификации.



Используйте RME (дизельное биотопливо) только **в смеси со стандартным дизельным топливом с содержанием RME не выше 5%**.

Компания Ford не принимает на себя какую-либо ответственность за повреждения, причиненные использованием RME (дизельного биотоплива) в концентрациях, превышающих 5%.



Не используйте вместо дизельного топлива топливо на основе растительных масел. Компания Ford не принимает на себя какую-либо ответственность за повреждения, обусловленные использованием топлива на основе растительных масел в любой концентрации.



Не рекомендуется пользоваться присадками в течение длительного времени. Не добавляйте в дизельное топливо керосин/парафин **или бензин**.

Если вы случайно заправили автомобиль бензином вместо дизельного топлива, не пытайтесь запустить двигатель. Это может привести к значительным повреждениям, требующим дорогостоящего ремонта, особенно в двигателях TDCi. Компания Ford не принимает на себя какую-либо ответственность за повреждения, обусловленные эксплуатацией автомобиля, заправленного бензином. Хотя на такой ущерб и не распространяются гарантийные обязательства, незамедлительно обратитесь на ближайшую СТО. Рекомендуется обращаться в авторизованные сервис-центры компании Ford.

Объемы заполнения и технические характеристики

ТЕХНИЧЕСКИЕ ХАРАКТЕРИСТИКИ ДВИГАТЕЛЯ

Тип двигателя	Duratec 16V 1.4 л	Duratec 16V 1.6 л	Турбо- дизель DuraTorq TDCi 1.4 л
Объем двигателя см ³	1388	1596	1399
Выходная мощность кВт (л.с.) согласно Директивам ЕС при 1/мин.	59 (80) 5700	74 (100) 6000	50 (68) 4000
Максимальный крутящий момент Нм согласно Директивам ЕС при 1/мин.	124 3500	146 4000	160 2000
Требуемая марка топлива	Неэтилированный бензин, октановое число 95*		Дизельное топливо
Максимальная частота вращения коленчатого вала двигателя при продолжительной работе 1/мин.	6450		4500
Максимальная частота вращения коленчатого вала двигателя при кратковременной работе 1/мин.	6675		4860
Частота вращения коленчатого вала двигателя в режиме холостого хода 1/мин. (при включенном вентиляторе)	750		750
Топливная система	Электронное впрыскивание топлива		
Порядок зажигания	1-3-4-2		
Свечи зажигания (Motorcraft)/ свечи подогрева	AYFS 22 C		EZD 40
Межэлектродный зазор свечи зажигания мм	1.3		-
Система зажигания	Электронная система зажигания		-
Клапанный зазор Впускной, мм (в холодном состоянии)** Выпускной, мм	0.20 0.30	0.20 0.35	Гидравлические регуляторы клапанов
Фильтр для моторного масла (Motorcraft)	EFL 10		EFL 908

* Также можно использовать неэтилированный бензин с октановым числом 98, однако это не приносит существенных преимуществ.

** Проверку/регулировку следует выполнять, когда двигатель заглушен, не ранее чем через пять минут после его выключения.

Объемы заполнения и технические характеристики

Расход топлива согласно Директиве ЕС 80/1268/ЕЕС						
Типоразмер шин	Переда- точное число ведуще- го моста	Контрольная масса по нормам ЕС с ... по ... (кг)	Расход топлива – литров/100 км			Выделение CO ₂ (г/км)
			В черте города	За чертой города	Общий	
Duratec 16V 1.4л						
195/60 R 15	4.25	1055...1165	8.5	5.3	6.5	154
195/60 R 15		1165...1280	8.8	5.4	6.7	158
195/55 R 16		1165...1280	8.9	5.6	6.9	162
205/45 R 16		1055...1165	8.8	5.5	6.8	160
205/45 R 16		1165...1280	9.0	5.7	6.9	163
Duratec 16V 1.4 л с коробкой передач Durashift EST						
195/60 R 15	4.25	1055...1165	8.3	5.4	6.4	153
195/60 R 15		1165...1280	8.5	5.5	6.6	157
195/55 R 16		1165...1280	8.6	5.7	6.8	161
205/45 R 16		1055...1165	8.6	5.6	6.7	159
205/45 R 16		1165...1280	8.7	5.8	6.8	162
Duratec 16V 1.6 л						
195/60 R 15	4.25	1055...1165	9.0	5.3	6.6	157
195/60 R 15		1165...1280	9.0	5.4	6.7	160
195/55 R 16		1165...1280	8.9	5.7	6.9	163
205/45 R 16		1055...1165	9.1	5.7	6.9	164
205/45 R 16		1165...1280	9.2	5.8	7.0	167
DuraTorq TDCi турбодизель 1.4 л с/без коробки передач Durashift EST						
195/60 R 15	3.37	1165...1280	5.2	3.9	4.4	116
195/55 R 16		1165...1280	5.2	3.9	4.4	117
205/45 R 16		1165...1280	5.4	4.0	4.5	119

Объемы заполнения и технические характеристики

МОТОРНОЕ МАСЛО

Замена моторного масла

Ford Motor Company рекомендует применять фирменное моторное масло Ford/Motorcraft **Formula E SAE 5W-30**. Двигатель вашего автомобиля сконструирован для работы на таком масле. Для достижения оптимальной эффективности работы двигателя следует использовать это масло.

В качестве альтернативы можно применять моторные масла, имеющие класс вязкости **SAE 5W-30** и соответствующие требованиям спецификации компании Ford **WSS-M2C913-B**.

Для бензиновых двигателей также можно применять моторное масло, соответствующее любой из указанных спецификаций компании Ford **WSS-M2C913-A**.

Доливка моторного масла

Если вы не можете приобрести масло, соответствующее любой из указанных спецификаций, требуется применять масла, имеющие класс вязкости **SAE 5W-30**, **SAE 5W-40** или **SAE 10W-40** (в зависимости от температуры наружного воздуха), соответствующие спецификации **ACEA A1/B1** или **ACEA A3/B3**. Использование только таких масел может приводить к увеличению продолжительности проворачивания коленчатого вала двигателя, падению эффективности работы двигателя, увеличению расхода топлива и повышению токсичности выхлопа.

Дилеры компании Ford располагают полной информацией об изменениях и улучшениях, вносимых в рекомендуемые масла, и могут предоставить вам дополнительные сведения или рекомендации.

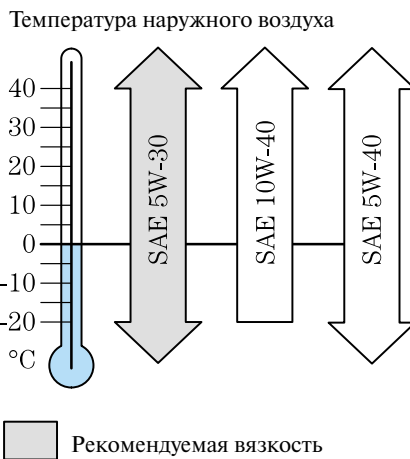

! Не используйте масла, которые не соответствуют приведенным выше спецификациям или требованиям. Применение неподходящих масел может привести к повреждениям двигателя, на которые не распространяется гарантия компании Ford.

! Никогда не заливайте масло выше отметки **"MAX"** на щупе.

! Не пользуйтесь дополнительными масляными присадками или другими средствами для обработки двигателя. В них нет необходимости, и, кроме того, это может приводить к повреждениям двигателя, на которые не распространяется гарантия компании Ford.

Объемы заполнения и технические характеристики

РАБОЧИЕ ЖИДКОСТИ АВТОМОБИЛЯ

Производите замену рабочих жидкостей с интервалами, указанными в *“Руководстве по гарантиям и обслуживанию”*.

Трансмиссионная жидкость

Используйте фирменное трансмиссионное масло Ford или трансмиссионное масло, соответствующее спецификации компании Ford WSD-M2C 200-C.

Усилитель рулевого управления

Применяйте гидравлическую жидкость, соответствующую спецификации компании Ford WSA-M2C 195-A.

Рабочая жидкость системы тормозов и сцепления

Применяйте фирменную тормозную жидкость Motorcraft Super DOT 4 или тормозную жидкость, соответствующую спецификации компании Ford ESD-M6C 57-A. Если необходимо, доливайте тормозную жидкость до верхней отметки (“MAX”).

Используйте только тормозную жидкость, не содержащую парафин.

В сложных условиях эксплуатации (например, буксировка прицепа, активная эксплуатация автомобиля в горной местности и т.п.) замену тормозной жидкости следует выполнять одновременно с заменой тормозных колодок.



При доливании тормозной жидкости требуется соблюдать абсолютную стерильность. Любая грязь, проникающая в систему тормозов, может привести к падению эффективности торможения.

Охлаждающая жидкость

Применяйте смесь, состоящую из 50% воды и 50% охлаждающей жидкости Motorcraft SuperPlus или охлаждающей жидкости, соответствующей спецификации компании Ford WSS-M97 B44-D.

Пожалуйста, обратитесь за дополнительной информацией о доливке к разделу *“Бачок для охлаждающей жидкости”* на стр. 232 и далее.



Пустые и использованные масляные канистры и фильтры запрещается выбрасывать вместе с бытовым мусором. Воспользуйтесь разрешенной местной свалкой для промышленных отходов.

Объемы заполнения и технические характеристики

Рабочая жидкость стеклоомывателей

Доливайте в бачок смесь, состоящую из воды и концентрата для очистки стекол. При низких температурах наружного воздуха используйте жидкость, предназначенную для очистки стекол в зимнее время.

Для обеспечения эффективной очистки важно в точности соблюдать правила смешивания. Рекомендуется подготавливать смесь концентрата для очистки стекол и воды перед ее заливкой в бачок омывателя в отдельной чистой емкости. Для этих целей лучше всего подходит прозрачная емкость объемом 2.5 литра с мерной шкалой.

Для достижения требуемой концентрации следуйте инструкциям на упаковке.

Рекомендуется использовать фирменные составы компании Ford, предназначенные для очистки стекол в зимнее и в летнее время.

Информация для заправочной станции

Вы можете записать данные, относящиеся к вашему автомобилю, чтобы иметь их под рукой во время дозаправки, на задней странице обложки этого руководства или на стр. 272.

Объемы заполнения (литров)			
Тип двигателя	Duratec 16V 1.4 л	Duratec 16V 1.6 л	DuraTorq TDCi турбодизель 1.4 л
Моторное масло – с фильтром – без фильтра	3.80 3.50	4.10 3.75	3.80 3.40
Механическая коробка передач	2.3		
Усилитель рулевого управления	До отметки “MAX”		
Система охлаждения, включая отопление	5.0		5.5
Система стеклоомывателей	2.5		
Топливный бак	45		
Бачок для рабочей жидкости системы тормозов/сцепления	До отметки “MAX”		

Объемы заполнения и технические характеристики

МАССА АВТОМОБИЛЯ



Не превышайте максимально допустимую полную массу автомобиля и максимально допустимую нагрузку на передний и задний мост. При буксировке прицепа соблюдайте допустимую нагрузку на прицеп и сцепное устройство. Значения массы указаны на идентификационной табличке автомобиля и в документах на ваш автомобиль (если применимо). За дополнительной информацией обращайтесь к обслуживающему вас дилеру компании Ford. Превышение этих значений может повлиять на поведение автомобиля при торможении и во время движения и стать причиной аварии, а также привести к перегреву двигателя.

При поездках с прицепом всегда соблюдайте требования, действующие в вашей стране.

Значение **собственной массы по стандарту ЕС** соответствует массе автомобиля, готового к движению, т.е. учитывает массу охлаждающей жидкости, смазочных масел, топливного бака, залитого на 90%, инструментов, запасного колеса и вес водителя (75 кг).

Полезная нагрузка представляет собой разницу между допустимой полной массой и собственной массой по стандарту ЕС.

Опционное и дополнительно установленное оборудование уменьшает полезную нагрузку.

Четыре пассажира весят приблизительно 300 кг, т.е. среднее значение массы человека составляет 75 кг.

Как избежать повреждения автомобиля

Во время поездок по плохим дорогам, переезда через бордюры, движения по наклонной плоскости и в других сложных условиях требуется соблюдать особую осторожность, чтобы исключить повреждение низко расположенных элементов, в частности спойлера и системы выпуска.

Будьте особенно внимательны, управляя автомобилем с пониженной высотой подъема подвески, а также при полной загрузке автомобиля.

Объемы заполнения и технические характеристики

Масса автомобиля (кг)	
Duratec 16V 1.4 л	
Собственная масса по стандарту ЕС	1145–1228
Полезная нагрузка	377–460
Допустимая полная масса	1605
Допустимая нагрузка на багажную полку крыши	–
Duratec 16V 1.4 л с коробкой передач Durashift EST	
Собственная масса по стандарту ЕС	1150–1234
Полезная нагрузка	371–455
Допустимая полная масса	1605
Допустимая нагрузка на багажную полку крыши	–
Duratec 16V 1.6 л без системы ESP	
Собственная масса по стандарту ЕС	1161–1244
Полезная нагрузка	361–444
Допустимая полная масса	1605
Допустимая нагрузка на багажную полку крыши	–
Duratec 16V 1.6 л с системой ESP	
Собственная масса по стандарту ЕС	1166–1249
Полезная нагрузка	351–434
Допустимая полная масса	1600
Допустимая нагрузка на багажную полку крыши	–

Объемы заполнения и технические характеристики

Масса автомобиля (кг)	
DuraTorq TDCi турбодизель 1.4 л без системы ESP	
Собственная масса по стандарту ЕС	1187–1271
Полезная нагрузка	369–453
Допустимая полная масса	1640
Допустимая нагрузка на багажную полку крыши	–
DuraTorq TDCi турбодизель 1.4 л с системой ESP	
Собственная масса по стандарту ЕС	1192–1276
Полезная нагрузка	359–443
Допустимая полная масса	1635
Допустимая нагрузка на багажную полку крыши	–
DuraTorq TDCi 1.4 л с коробкой передач Durashift EST	
Собственная масса по стандарту ЕС	1193–1277
Полезная нагрузка	363–447
Допустимая полная масса	1640
Допустимая нагрузка на багажную полку крыши	–

Объемы заполнения и технические характеристики

ШИНЫ

Давление в шинах

Давление следует проверять, когда шины холодные, перед началом поездки.

Давление в шинах (холодные шины)				
Типоразмер шин*	бар			
	Нормальная нагрузка – до 3 человек		Полная нагрузка – более 3 человек	
	Передние	Задние	Передние	Задние
Duratec 16V 1.4 л				
195/60 R 15	2.4	2.2	2.5	2.8
195/55 R 16	2.4	2.2	2.5	2.8
205/45 R 16	2.1	2.0	2.2	2.3
Duratec 16 V 1.4 л с коробкой передач Durashift EST				
195/60 R 15	2.4	2.2	2.5	2.8
195/55 R 16	2.4	2.2	2.5	2.8
205/45 R 16	2.1	2.0	2.2	2.3
Duratec 16V 1.6 л				
195/60 R 15	2.4	2.2	2.5	2.8
195/55 R 16	2.4	2.2	2.5	2.8
205/45 R 16	2.1	2.0	2.2	2.3
DuraTorq TDCi турбодизель 1.4 л				
195/60 R 15	2.4	2.2	2.5	2.8
195/55 R 16	2.4	2.2	2.5	2.8
205/45 R 16	2.1	2.0	2.2	2.3
Все				
T125/80 R 15**	4.2			
185/60 R 14***	2.4	2.2	2.5	2.8

* Летние шины с различными классами скорости, в зависимости от характеристик двигателя.

** Временное запасное колесо.

*** Зимние шины.

Объемы заполнения и технические характеристики

Замена шин



Использование не подходящих для автомобиля шин или колес может стать причиной аварий и нарушает соответствие автомобиля техническим требованиям.

Воспользуйтесь документами на автомобиль (если применимо), чтобы правильно подобрать разрешенную комбинацию колес и шин, или проконсультируйтесь с обслуживающим вас дилером компании Ford.

Примечание: Требуемая дистанция обкатки новых шин составляет приблизительно 500 км. В этот период автомобиль может демонстрировать различные динамические характеристики. Поэтому на протяжении первых 500 км следует воздерживаться от чрезмерно высоких скоростей.

Шины вашего автомобиля тщательно подобраны для обеспечения оптимального сочетания эксплуатационных качеств, комфорта и безопасности.

Настоятельно рекомендуется использовать шины той марки, которые были изначально установлены на ваш автомобиль, или обращаться за консультацией к обслуживающему вас дилеру. Рекомендуется обращаться в авторизованные сервис-центры компании Ford.

Объемы заполнения и технические характеристики

Примечание: Типоразмер установленных шин влияет на работу спидометра автомобиля. При установке шин, которые по размеру (диаметру, но не ширине) отличаются от шин, установленных на предприятии-изготовителе, обратитесь к квалифицированному специалисту для перепрограммирования системы управления двигателем. Если система управления двигателем не будет перепрограммирована, возможно, спидометр не будет показывать истинную скорость движения.

Для обеспечения равномерного износа передних и задних шин и увеличения срока их эксплуатации рекомендуется переставлять шины с передних колес на задние и наоборот как показано на рисунке через регулярные интервалы (5000 - 10000 км).

Наиболее приемлемый интервал зависит от стиля вождения и состояния дорог. Одновременно с этим шины следует проверять на наличие повреждений.

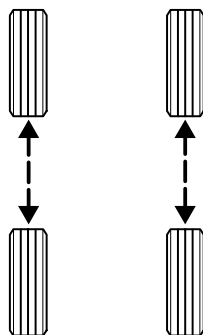

Объемы заполнения и технические характеристики

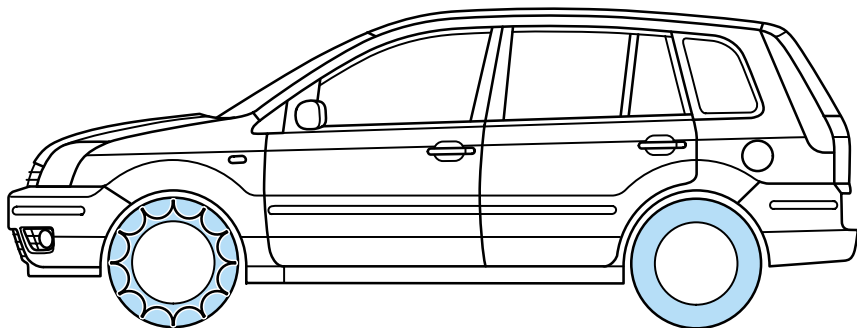

Зимние шины



Колеса с легкосплавными дисками **запрещается** закреплять при помощи гаек, предназначенных для колес со стальными дисками.



Если применяются зимние шины, их требуется ставить на все четыре колеса. Не превышайте максимальную скорость, рекомендуемую изготовителем шин.

На панели приборов в поле зрения водителя следует закрепить липкий ярлык, на котором будет указана пониженная максимальная скорость движения.

Примечание: Гайки, предназначенные для колес с легкосплавными дисками, также можно использовать для кратковременной установки запасного колеса со стальным диском (в течение двух недель максимум). Соблюдайте инструкции, приведенные в разделе “*Запасное колесо*” на стр. 202 и далее.

Если вы пользуетесь запасным колесом одновременно с зимними шинами, соблюдайте рекомендации, приведенные в разделе “*Запасное колесо*” на стр. 202 и далее.

Цепи противоскольжения

Пользуйтесь только рекомендуемыми цепями противоскольжения с мелкими звеньями и устанавливайте их на ведущие (передние) колеса. Пожалуйста, обратитесь за рекомендациями по поводу использования цепей противоскольжения к обслуживающему вас дилеру компании Ford.

Цепи противоскольжения допускается устанавливать только на колеса со стальными дисками с зимними шинами 185/60 R 14.

Не превышайте ограничение скорости 50 км/ч. Снимайте цепи сразу же после выезда на свободные от снега дороги.

Антиблокировочная система тормозов продолжает функционировать в обычном режиме.

Чтобы исключить возможность повреждения полноразмерных колпаков колес, перед поездками с установленными цепями противоскольжения колпаки следует снимать.

Незамедлительно устанавливайте колпаки колес после снятия цепей противоскольжения с шин.

Объемы заполнения и технические характеристики

ОСНОВНЫЕ РАЗМЕРЫ

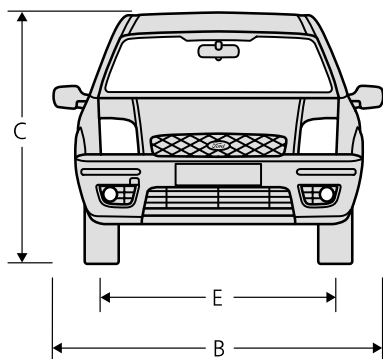
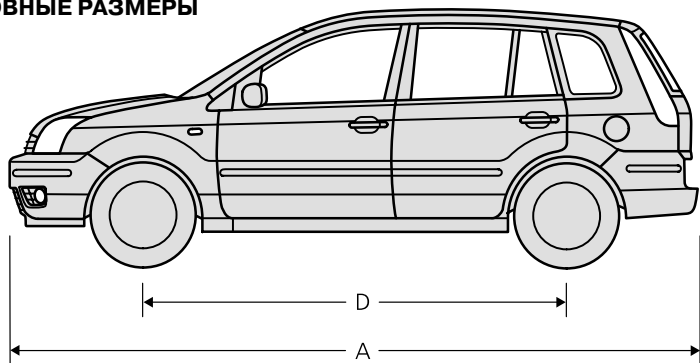

Основные размеры (мм)		
A = максимальная длина		4018
B = общая ширина (с учетом наружных зеркал)		1949
C = общая высота (соответствующая собственной массе)		1498–1529
D = колесная база		2486
E = колея	Передние колеса	1474–1484
	Задние колеса	1434–1444

Объемы заполнения и технические характеристики

ТОЧКИ УСТАНОВКИ БУКСИРОВОЧНОГО ОБОРУДОВАНИЯ

! Установку буксировочного оборудования должны выполнять только квалифицированные специалисты. Рекомендуется обращаться в авторизованные сервис-центры компании Ford.

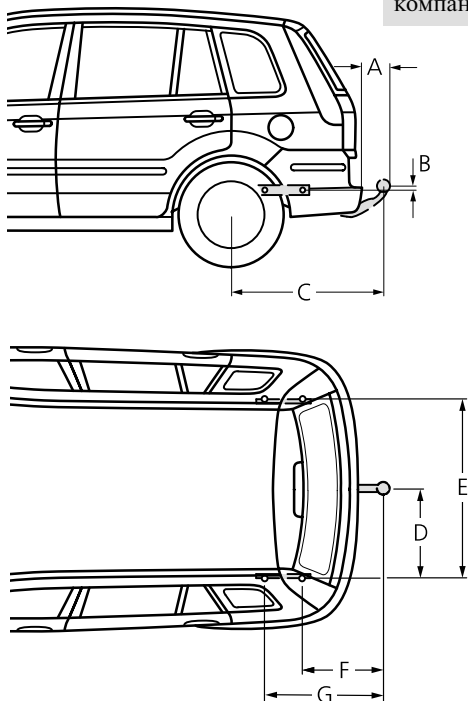

Расстояния	мм*
A = бампер – конец буксировочного крюка	133
B = точка крепления – центр буксировочного крюка	14
C = центр колеса – центр буксировочного крюка	866
D = центр буксировочного крюка – лонжерон	507
E = внутренняя сторона лонжерона	1014
F = центр буксировочного крюка – центр 1-й точки крепления	436
G = центр буксировочного крюка – центр 2-й точки крепления	721

* Все данные относятся к буксировочному оборудованию, официально разрешенному к продаже компанией Ford.

Объемы заполнения и технические характеристики

РАДИОЧАСТОТНОЕ ДИСТАНЦИОННОЕ УПРАВЛЕНИЕ



При проверке типового разрешения на систему дистанционного управления вашего автомобиля воспользуйтесь следующей таблицей.

Рекомендуется использовать систему дистанционного управления только в перечисленных странах.

Type approval of the remote control	
Country	Official test number
(A)	CE 0499 0 *
(AUS)	SIEMENS 433,92 MHz 5WK4 725/8686/8071
(B)	CE 0499 0 *
(BR)	SIEMENS 433,92 MHz 5WK4 725/8686/8071
(CH)	BAKOM 97.0946.K.P.
(CY)	MCW 129/95 23/1997
(CZ)	
(D)	CE 0499 0 *
(DK)	CE 0499 0 *
(E)	CE 0499 0 *
(F)	CE 0499 0 *
(FIN)	CE 0499 0 *
(GB)	CE 0499 0 *
(GBZ)	SIEMENS 433,92 MHz 5WK4 725/8686/8071

* Hereby, Siemens, declares that this remote control is in compliance with the essential requirements and other relevant provisions of Directive 1999/5/EC.

Объемы заполнения и технические характеристики

Type approval of the remote control	
Country	Official test number
(GR)	CE 0499 0 *
(H)	CE 0499 0 *
(I)	CE 0499 0 *
(IL)	272/3-1998
(IRL)	CE 0499 0 *
(IS)	CE 0499 0 *
(L)	CE 0499 0 *
(M)	SIEMENS 433,92 MHz 5WK4 725/8686/8071
(N)	CE 0499 0 *
(NL)	CE 0499 0 *
(NZ)	
(P)	CE 0499 0 *
(PL)	542/98
(RC)	 電波 88LP0012
(S)	CE 0499 0 *
(SK)	 TÚ R 119 SR 1999 2
(TR)	SIEMENS 433,92 MHz 5WK4 725/8686/8071
(ZA)	Ref.No.: 3K43D/3R1B9/SPLS-RX9/98

* Hereby, Siemens, declares that this remote control is in compliance with the essential requirements and other relevant provisions of Directive 1999/5/EC.



Объемы заполнения и технические характеристики

СИСТЕМА ИММОБИЛИЗАЦИИ ДВИГАТЕЛЯ

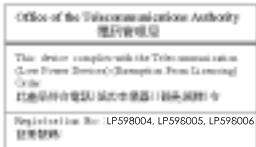
При проверке типового разрешения на систему иммобилизации двигателя вашего автомобиля воспользуйтесь следующей таблицей.

Type approval of the engine immobilisation system	
Country	Official test number
(A)	CE 0682 0
(AUS)	No label required
(B)	CE 0682 0
(BR)	53000.002516/98
(CDN)	1422 102 485A, 1422 102 1183
(CH)	CE 0682 0
(HR)	CE 0682 0
(CY)	MCW 129/95 1/1998
(CZ)	
(D)	CE 0682 0
(DK)	CE 0682 0
(E)	CE 0682 0
(F)	CE 0682 0
(FIN)	CE 0682 0
(GB)	CE 0682 0
(GR)	CE 0682 0
(H)	CE 0682 0
(HK)	

Объемы заполнения и технические характеристики

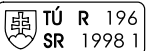
Type approval of the engine immobilisation system	
Country	Official test number
(I)	CE 0682 0
(IL)	*
(IRL)	CE 0682 0
(IS)	CE 0682 0
(J)	No type approval necessary.
(L)	CE 0682 0
(M)	WT/122/98
(N)	CE 0682 0
(NL)	CE 0682 0
(NZ)	EXEMPTION FROM LICENSING.
(P)	CE 0682 0
(PL)	176.01 S
(RC)	 電波 87LP0080  電波 87LP0081  電波 87LP0082
(S)	CE 0682 0
(SC)	Confirmation Report: KTI 980226
(SGP)	LPREQ-RDAS-A-0470-98
(SK)	 TÚ R 196 SR 1998 1
(SLO)	CE 0682 0
(T)	CE 0682 0
(TR)	TGM.13.03/03180-2252
(USA)	FCC ID: KMH-15607-DNGPATS KMH-15607-CP3PATS

* Data not available when printing.

АКСЕССУАРЫ

Обслуживающий вас авторизованный дилер компании Ford может предложить вам широкий ассортимент высококачественных аксессуаров. Эти аксессуары специально разрабатываются для того, чтобы вы могли придать автомобилю индивидуальный облик с учетом собственных пожеланий, подчеркнуть его стиль и улучшить аэродинамические характеристики. Все аксессуары изготавливаются из высококачественных материалов и соответствуют жестким техническим спецификациям и требованиям к безопасности, установленным компанией Ford. На все фирменные аксессуары Ford, установленные с соблюдением инструкций компании Ford, выдается полная гарантия компании Ford.

Условия гарантии описаны в *“Руководстве по гарантиям и обслуживанию”*.

За подробной информацией об аксессуарах, предлагаемых для конкретного варианта модели, обращайтесь к обслуживающему вас дилеру компании Ford.

Примечание: Для обеспечения оптимальных эксплуатационных характеристик и максимальной безопасности вашего автомобиля обязательно учитывайте следующие факторы, устанавливая на автомобиль дополнительное оборудование или аксессуары:

- При установке дополнительных аксессуаров, перевозке большого количества пассажиров или багажа не превышайте полную грузоподъемность автомобиля и нагрузку на передний и задний мост. За информацией о значениях массы обращайтесь к обслуживающему вас дилеру компании Ford.
- Установленные на ваш автомобиль мобильные коммуникационные системы, оснащенные радиочастотными передатчиками (в частности, дуплексные радиоприемники, телефоны и системы противоугонной сигнализации) должны отвечать местным нормам. Установку такого оборудования должны выполнять только квалифицированные механики.
- Компания Ford не принимает на себя какую-либо ответственность за любые отрицательные последствия или повреждения, которые могут возникнуть в результате применения такого оборудования.

Аксессуары

ЛЯ МОБИЛЬНОГО ТЕЛЕФОНА, КОМПЛЕКТ ОБОРУДОВАНИЯ “HANDS-FREE” ДЛЯ МОБИЛЬНОГО ТЕЛЕФОНА

 Пожалуйста, учтите, что пользование телефоном во время движения может отвлечь ваше внимание от дороги и замедлить время реакции.

Включите зажигание (положение I или II), чтобы активизировать режим “hands-free”.

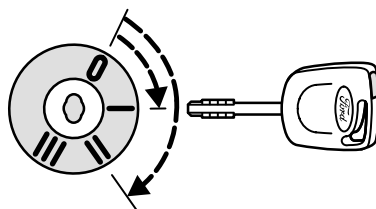

Когда зажигание включено (положение I или II), зарядка телефона, помещенного в держатель, происходит автоматически. Когда зажигание выключено (положение 0), режим зарядки деактивируется.

Если в аудиосистеме предусмотрена функция автоматического отключения звука, во время телефонных переговоров звук в аудиосистеме отключается, а затем автоматически восстанавливается.

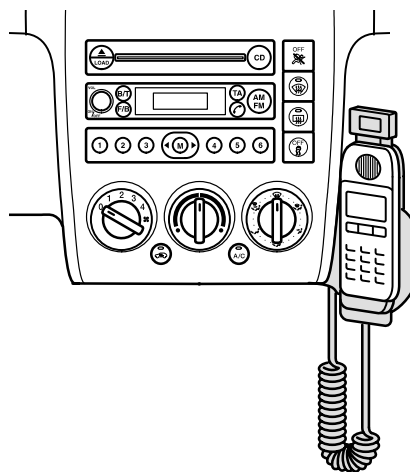

Аксессуары

В мобильном телефоне предусмотрена возможность настройки громкости входящего вызова. Способ настройки зависит от модели телефона и его программного обеспечения. Микрофон имеет заданный уровень чувствительности. Если необходимо, обслуживающий вас дилер может отрегулировать чувствительность микрофона в модуле “hands-free”.

Пожалуйста, имейте в виду, что некоторые параметры (время автоматического отключения, громкость и т.п.) могут настраиваться независимо при помощи собственного программного обеспечения вашего мобильного телефона.

Если в момент покупки на ваш автомобиль не был установлен штатный комплект “hands-free”, вы можете приобрести такое оборудование у обслуживающего вас дилера, который выполнит его установку.

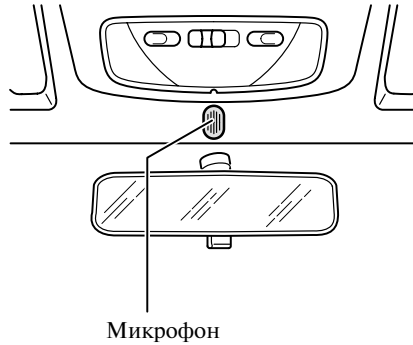

Микрофон

Предметный указатель

А

- АБС. *Смотрите* Система тормозов
- Антиблокировочная система тормозов (АБС). *Смотрите* Система тормозов
- Аварийный выключатель системы впрыскивания топлива 182-183
- Аккумулятор 208-213
- Вспомогательный аккумулятор 211-213
- Запуск двигателя при помощи соединительных проводов . . 211-213
- Контрольная лампа зажигания . . . 21
- Отсоединение аккумулятора 152
- Правила техники безопасности 208-209
- Профилактика 234
- Аксессуары 259-261
- Аптечка 181
- Аудиосистемы 110-150
- Дистанционное управление аудиосистемой 50-51
- Обзор блока 2500 111
- Обзор блока 3500 111
- Обзор блока 4500 112
- Обзор блока 6006 112
- Перечень функций 110
- Содержание 110

Б

- Багажная полка крыши 176
- Нагрузка на крышу автомобиля, допустимая 176
- Багажное отделение
- Багажная сетка 167
- Контрольная лампа, багажное отделение 13
- Крышка багажного отделения 167-168
- Открытие задней двери багажного отделения 52, 65, 72
- Перевозка багажа 166
- Увеличение площади багажного отделения 86-87
- Багажные отсеки 168
- Багажный отсек 168
- Багажный отсек, расположенный под сиденьем 88
- Лоток для монет 168
- Отделение для перчаток 168
- Передний багажный отсек 168
- Планшеты для карт 88
- Буксировка
- Буксировочная проушина 214
- Толкание/буксировка 214-217
- Точки крепления 254

Предметный указатель

В	Д
Введение 4	Двигатели
Вентиляция. <i>Смотрите</i> Отопление и вентиляция	Бензиновые двигатели 152
Воздушное кондиционирование. <i>Смотрите</i> Отопление и вентиляция	Блокиратор стартера 152
Вождение	Дизельный двигатель, выключение 154
Вождение автомобиля с прицепом 169-171	Дизельный двигатель, контрольная лампа свечей подогрева 15
Вождение автомобиля, оснащенного каталитическим нейтрализатором 164	Залитый двигатель 153
Торможение с использованием АБС 145-146	Запуск двигателя 152-155
Экономичное управление автомобилем 177-178	Запуск дизельного двигателя 154
Выбор передачи 156	Капот 225
Выходная мощность 241	Контрольная лампа проверки двигателя 13
Г	Номер двигателя 238
Гарантия 163, 222	Обкатка 7
Глоссарий автомобильных символов 8-9	Система иммобилизации двигателя 75-78
Гнездо питания 60	Система иммобилизации двигателя, типовое разрешение 257-258
Гнездо питания/прикуриватель 60	Стратегия ограниченного действия 181
График профилактического обслуживания 224	Технические характеристики двигателя 241
	Двойная блокировка 72
	Дети
	Безопасные замки дверей (с защитой от открывания детьми) 64
	Весовые категории 107
	Положения установки детских сидений 106-108
	Удерживающие приспособления для детей 105-109

Предметный указатель

Д

- Дистанционное управление аудиосистемой 50
- Доливка 229-237
- Домкрат 204

З

- Заднее стекло с обогревом 54
- Запуск двигателя 152-155
- Запуск двигателя при помощи соединительных проводов 211-213
- Защита днища кузова 165, 220
- Защитные приспособления 6
- Звуковой сигнал 47
- Зеркала
 - Внутреннее зеркало заднего вида . 55
 - Наружные зеркала заднего вида 55-56
 - Наружные зеркала заднего вида с обогревом 55
 - Наружные зеркала заднего вида с электроприводом 55
- Знак аварийной остановки 181
- Значения массы 246-248

И

- Идентификационные номера 238
- Идентификационный номер автомобиля 238

К

- Как вымыть автомобиль 218-222
- Капот 66, 225
- Каталитический нейтрализатор 163-165
- Ключи. *Смотрите* Система закрывания замков
- Кнопка аварийной световой сигнализации 53, 181
- Кожаная отделка 222
- Колеса и шины 249-252
 - Давление в шинах 237, 249-250
 - Замена колеса 201-208
 - Замена шин 250-251
 - Запасное колесо 202-203
 - Зимние шины 252
 - Очистка колес 221
 - Снятие колеса 206
 - Установка колеса 207
 - Цепи противоскольжения 252
- Комплект оборудования “hands-free” 260
- Контрольные лампы 12-21
- Коробка передач Durashift EST 157-162
 - Буксировка автомобиля 217
 - Дисплей переключения передач .. 26
 - Запуск двигателя 155
 - Запуск двигателя буксировкой/толканием 217
 - Переключение на пониженную передачу (эффект “Kickdown”) .. 160
 - Контрольная лампа 16
 - Остановка 161

Предметный указатель

Л

- Лампы освещения салона . . . 44-45, 192
- Люк крыши 57-58
- Лючок заливной горловины топливного бака 66

М

- Масса автомобиля 246-248
- Механическая коробка передач 156
 - Запуск двигателя буксировкой/толканием 216
 - Объемы заполнения – трансмиссионная жидкость 245
 - Трансмиссионная жидкость 244
- Многофункциональный рычаг 43
- Мобильный телефон 260-261
- Моечная установка, работающая под высоким давлением 219
- Моторное масло 229-230
 - Контрольная лампа давления масла 20
 - Крышка заливной горловины для моторного масла 230
 - Масляный фильтр 241
 - Объемы заполнения 245
 - Спецификации масел 243
 - Щуп для измерения уровня моторного масла 229-230

О

- Обогрев лобового стекла 53
- Обслуживание 223-224
- Объем двигателя 241
- Объемы доливки 245
- Объемы заполнения 245
- Объемы заполнения и технические характеристики . . 238-258
- Ограничитель частоты вращения коленчатого вала двигателя 152
- Одометр 25
- Окна с электроприводом стеклоподъемников 59
- Осветительное оборудование
 - Ближний свет фар 39, 43
 - Габаритные огни 39
 - Дальний свет фар 43
 - Задний противотуманный фонарь 21, 40
 - Замена ламп 184-193
 - Кнопка аварийной световой сигнализации 53
 - Контрольная лампа дальнего света фар 16
 - Контрольная лампа указателей поворота 14
 - Контрольные лампы 12-21
 - Корректор наклона света фар . . 41-42
 - Лампы для чтения 45
 - Лампы наружного освещения, звуковой предупреждающий сигнал 39

Предметный указатель

О

Осветительное оборудование	
Лампы освещения салона	44-45
Многофункциональный переключатель	43
Передние противотуманные фары	21, 40
Переключатель освещения	39-40
Предупреждающие лампы	12-21
Рычаг переключения указателей поворота	43
Фары	39
Основные размеры	253-254
Отопление и вентиляция	28-38
Воздушное кондиционирование	34-38
Воздушное кондиционирование при буксировке прицепа	171
Воздушное кондиционирование, профилактика	224
Дефлекторы	31
Принудительное проветривание	28
Распределение воздуха	30
Рециркуляция воздуха	37, 38
Устранение запотевания окон	32, 36
Фильтр очистки воздуха	29
Циркуляция воздуха	28

О

Охрана окружающей среды	5
Очистка при выборе передачи заднего хода	49
Очистка/омывание стекол	
Бачок для рабочей жидкости стеклоомывателя	235
Объемы заполнения – рабочая жидкость стеклоомывателя	245
Очистка лобового стекла	47-48
Очистка при выборе передачи заднего хода	49
Очистка/омывание заднего стекла	49
Прерывистая очистка	47
Рычаг стеклоочистителей	47-49
Система омывания лобового стекла	48
Спецификации рабочей жидкости стеклоомывателей	245
Форсунки стеклоомывателей	235
Щетки стеклоочистителей	236

Предметный указатель

П

Панель приборов	10-11
Парковка	165
Ультразвуковой датчик дистанции парковки	179-180
Пепельница, Передняя пепельница .	60
Переднее пассажирское сиденье, складывающееся горизонтально	83
Переключатель зажигания	151
Плавкие предохранители и реле	194-200
Повреждения лакокрасочного покрытия	222
Подголовники. <i>Смотрите</i> Сиденья	
Подушки безопасности	95-104
Боковые подушки безопасности ..	99
Буферные подушки безопасности	100
Деактивизация подушки безопасности	53, 103-104
Контрольная лампа подушек безопасности	19, 102
Передние подушки безопасности .	96
Стратегия двойного действия	98
Предисловие	4-7
Предметный указатель	111

П

Предупреждающие и контрольные лампы	
Контрольная лампа АБСт	18
Контрольная лампа давления масла	20
Контрольная лампа дальнего света фар	16
Контрольная лампа заднего противотуманного фонаря	21
Контрольная лампа зажигания ...	21
Контрольная лампа коробки передач Durashift EST	16
Контрольная лампа неполного закрывания дверей	13
Контрольная лампа низкого уровня топлива ...	12, 22-23
Контрольная лампа передних противотуманных фар	21
Контрольная лампа подушек безопасности	19
Контрольная лампа проверки двигателя	13
Контрольная лампа свечей подогрева	15
Контрольная лампа системы иммобилизации двигателя	20
Контрольная лампа системы тормозов	17, 144
Контрольная лампа температуры	14, 24
Контрольная лампа указателей поворота	14
Контрольная лампа электронной системы курсовой устойчивости (ESP)	19, 147-149
Предупреждающее сообщение системы электронного управления акселератором (EAC)	15

Предметный указатель

П

- Предупреждающие лампы 12-21
- Предупреждающие сигналы,
звуковые 39
- Приборы 22-27
- Прикуриватель 60
- Прицеп
Буксировка прицепа 169-171
Буксировочная балка 172-176
Воздушное кондиционирование
при буксировке прицепа 171
Сцепное устройство прицепа,
съемное 172-176
- Противотуманные фары/фонари.
Смотрите Осветительное оборудование

Р

- Рабочая жидкость сцепления
Бачок для рабочей жидкости
сцепления 231
Спецификации 244
- Рабочие жидкости автомобиля 244-245
- Радиочастотное дистанционное
управление, типовое
разрешение 255-256
- Реле и плавкие
предохранители 194-200

Р

- Ремни безопасности 90-94
Беременные женщины 92
- Контрольная лампа
натяжителей ремней
безопасности 19, 102
- Натяжители ремней безопасности 93
- Регулировка высоты 91
- Уход за ремнями безопасности ... 94
- Рулевое управление
Блокиратор рулевого
управления 151
- Регулировка рулевого колеса 46
- Спецификации рабочей
жидкости усилителя
рулевого управления 244
- Уровень рабочей жидкости
усилителя рулевого управления .. 233

С

- Свечи зажигания 241
- Свечи подогрева 241
- Сиденья 81-89
Весовые категории 107
- Обогрев передних сидений 85
- Передние сиденья 82-85
- Подголовники 84
- Правильное положение 81
- Складывание спинок сидений 86
- Удерживающие
приспособления для детей .. 105-109
- Чехлы сидений 81, 101

Предметный указатель

С

- Сиденья и вспомогательные удерживающие приспособления 81-109
- Силовая моечная установка 219
- Символы-предупреждения 5
- Система закрывания замков
 - Безопасные замки дверей (с защитой от открывания детьми) 64
 - Блокиратор рулевого управления 151
 - Дистанционное управление, программирование 73
 - Дистанционное управление, типовое разрешение 255-256
 - Замки 64-66
 - Замки дверей 64
 - Ключи 63
 - Ключи, закодированные для системы иммобилизации 75
 - Контрольная лампа неполного закрывания дверей 13
 - Открывание капота 225
 - Переключатель зажигания 151
 - Пульты дистанционного управления, замена элемента питания 74
 - Система надежного закрывания замков 69-70
 - Система централизованного закрывания замков дверей 67-73
 - Устройства дистанционного управления 63, 70-74
- Система иммобилизации 75-78
 - Закодированные ключи 75

С

- Система охлаждения
 - Антикоррозийная защита 233
 - Антифриз 232-233
 - Контрольная лампа температуры . 14
 - Объемы заполнения – охлаждающая жидкость 245
 - Охлаждающая жидкость 232-233
 - Спецификации охлаждающей жидкости 244
 - Указатель температуры 24
- Система противоугонной сигнализации 79-80
 - Отключение сигнализации 80
- Система тормозов 144-147
 - Антиблокировочная система тормозов 18
 - Антиблокировочная система тормозов (АБС) 145-146
 - Бачок для тормозной жидкости .. 231
 - Двухконтурная система тормозов 144
 - Дисковые тормоза 144
 - Контрольная лампа АБС 18
 - Контрольная лампа системы тормозов 17-18
 - Система поддержки экстренного торможения 147
 - Спецификация тормозной жидкости 244
 - Стояночный тормоз 150
 - Тормозная жидкость 17, 144, 244
- Солнцезащитные козырьки 58
- Спидометр 25
- Стояночный тормоз 150
- Счетчик суточного пробега 25

Предметный указатель

Т	У
Табличка с идентификационным номером автомобиля 238	Уход за автомобилем 218-222
Тахометр 25	Чистящие средства 222
Типы масел 243	Ф
Топливо 239	Фирменные запасные части 4
Дизельное топливо 240	Х
Емкость топливного бака 245	Холодный запуск двигателя ... 153-154
Заправка 163	Ц
Контрольная лампа низкого уровня топлива 12	Централизованное закрытие замков дверей. <i>Смотрите</i> Система закрывания замков
Марка топлива 241	
Неэтилированный бензин .. 163, 240	
Расход топлива 177-178, 242	
Топливный бак 239	
Указатель уровня топлива 22-23	
Точки установки домкрата 205	

Предметный указатель

Ч

Часы, цифровые 27

Ш

Шины и колеса

Временное запасное колесо . 202-203

Поднимание автомобиля
при помощи домкрата 204-206

Щ

Щиток приборов 12-27

Э

Электронная система курсовой
устойчивости (ESP) 147-149

Контрольная лампа ESP 19

Переключатель ESP 54

Элемент питания, Пульты
дистанционного управления,
замена элемента питания 74

Информация для заправочной станции

Открытие капота. Потяните за рычаг открывания капота, находящийся в левой нише для ног.

Открытие лючка заливной горловины топливного бака. Поверните ключ по часовой стрелке и отойдите лючок. Снимите крышку.

Вы можете вписать в пустые графы ниже данные, относящиеся к вашему автомобилю, чтобы иметь их под рукой во время дозаправки. Требуемые данные можно найти в разделе *“Объемы заполнения и технические характеристики”*.

Топливо	Емкость топливного бака: 45 литров.	
	Неэтилированный бензин (октановое число 95) Также можно пользоваться неэтилированным бензином, имеющим октановое число 98.	
	Дизельное топливо Используйте только топливо, соответствующее спецификации EN590. Не используйте RME (дизельное биотопливо).	
Моторное масло	Уровень вязкости	
	Никогда не заливаете масло выше выше отметки “MAX”.	
Типоразмер шин		
Давление в шинах Измеренное в холодном состоянии, бар.	Нормальная нагрузка – до 3 человек	
	Передние:	Задние:
	Полная нагрузка – более 3 человек	
	Передние:	Задние: