

FORD RANGER Руководство пользователя



Feel the difference

Информация, содержащаяся в этой публикации, являлась верной на момент сдачи в печать. В интересах непрерывного развития компания оставляет за собой право в любой момент вносить изменения в технические характеристики, конструкцию или комплектацию своей продукции без предварительного уведомления и без каких-либо обязательств. Ни одна из частей данной публикации не может быть воспроизведена, передана или сохранена в информационно-поисковых системах, а также переведена на тот или иной язык в любой форме и любыми средствами без письменного согласия компании. Ошибки и пропуски информации исключены.

© Ford Motor Company 2011

Все права защищены.

Номер по каталогу: CG3575ru 08/2011 20110902094631

Содержание

Введение

О данном руководстве.....	7
Словарь символов.....	7
Запасные части и аксессуары.....	8

Быстрый обзор

Быстрый обзор.....	9
--------------------	---

Безопасность детей

Детские сиденья.....	16
Установка детского сиденья.....	17
Места расположения креплений ISOFIX.....	20
Детские автокресла-подушки.....	21
Замки с функцией блокировки от отпирания детьми.....	22

Защита людей, находящихся в автомобиле

Принципы работы.....	23
Пристегивание ремней безопасности.....	25
Регулировка высоты крепления ремня безопасности.....	26
Система определения непристегнутого ремня безопасности.....	26
Использование ремней безопасности во время беременности.....	27
Отключение подушки безопасности пассажира.....	27

Ключи и пульты дистанци- онного управления

Общая информация о радиочастотах.....	30
Программирование пульта дистанционного управления.....	30
Замена элемента питания пульта дистанционного управления.....	31

Замки

Блокировка и разблокировка замков.....	33
Полное открывание/ закрывание.....	36

Иммобилайзер двигателя

Принципы работы.....	38
Запрограммированные ключи.....	38
Активация иммобилайзера двигателя.....	38
Отключение иммобилайзера двигателя.....	38

Сигнализация

Принципы работы.....	39
Активация сигнализации.....	40
Отключение сигнализации.....	40

Рулевое колесо

Регулировка положения рулевого колеса.....	41
Управление аудиосистемой.....	41
Голосовое управление.....	42

Стеклоочистители и стекло- омыватели

Очистители ветрового стекла.....	43
Автоматические стеклоочистители.....	43
Омыватели ветрового стекла.....	44
Проверка щеток стеклоочистителей.....	45
Замена щеток стеклоочистителей.....	45

Осветительное оборудование

Органы управления осветительным оборудованием.....	47
Автоматическое управление включением внешнего освещения.....	48

Содержание

Передние противотуманные фары.....	49	Автоматический режим управления микроклиматом.....	80
Задние противотуманные фонари.....	50	Окна и зеркала с обогревом.....	84
Коррекция наклона световых пучков фар.....	50	Сиденья	
Аварийная световая сигнализация.....	51	Сидение в правильном положении.....	85
Указатели поворота.....	51	Передние сиденья.....	85
Плафоны внутреннего освещения.....	51	Подголовники.....	90
Замена ламп.....	52	Задние сиденья.....	90
Таблица технических характеристик ламп.....	58	Сиденья с обогревом.....	92
Окна и зеркала		Функции обеспечения комфорта	
Электрические стеклоподъемники.....	59	Часы.....	93
Наружные зеркала заднего вида.....	62	Регулятор яркости подсветки панели приборов.....	93
Наружные зеркала заднего вида с электроприводом.....	62	Прикуриватель.....	93
Опускные стекла.....	63	Пепельница.....	93
Щиток приборов		Дополнительные электрические розетки.....	94
Указатели.....	64	Подставки для стаканов.....	94
Сигнализаторы и индикаторы.....	64	Подстаканник.....	95
Звуковые предупреждения и индикаторы.....	69	Места для хранения вещей.....	95
Информационные дисплей		Дополнительный разъем (AUX IN).....	96
Общая информация.....	72	USB-порт.....	96
Маршрутный компьютер.....	72	Охлаждаемый отсек.....	97
Персональные настройки.....	75	Напольные коврики.....	97
Органы управления микроклиматом		Запуск и остановка двигателя	
Принципы работы.....	77	Общая информация.....	98
Вентиляционные дефлекторы.....	77	Выключатель зажигания.....	98
Ручной режим управления микроклиматом.....	78	Блокировка рулевого колеса.....	98
		Пуск бензинового двигателя.....	98
		Пуск дизельного двигателя.....	100
		Фильтр твердых частиц.....	100
		Выключение двигателя.....	101

Содержание

Топливо и заправка

Меры предосторожности.....	102
Качество топлива - Бензиновый.....	102
Качество топлива - Дизельный.....	102
Каталитический нейтрализатор.....	103
Крышка лючка заливной горловины.....	103
Заправка топливом.....	105
Расход топлива.....	105
Технические характеристики.....	106

Коробка передач

Механическая коробка передач.....	108
Привод на четыре колеса.....	108
Электронного блокирующегося дифференциала.....	110
Автоматическая коробка передач.....	111

Тормоза

Принципы работы.....	115
Советы по управлению автомобилем с антиблокировочной системой тормозов.....	115
Стояночный тормоз.....	115

Система контролируемого спуска (HDC)

Принципы работы.....	117
Использование системы контролируемого спуска.....	117

Система динамической стабилизации

Принципы работы.....	119
Использование системы динамической стабилизации.....	120

Система помощи при трогании на подъеме

Принципы работы.....	122
----------------------	-----

Использование системы помощи при трогании на подъеме.....	122
---	-----

Системы помощи при парковке

Принципы работы.....	124
Использование системы помощи при парковке - В комплектацию автомобиля входит: Задняя система помощи при парковке.....	124

Камера заднего обзора

Принципы работы.....	127
Использование камера заднего обзора.....	127

Управление скоростью

Принципы работы.....	130
Использование системы круиз-контроля.....	130

Перевозка груза

Общая информация.....	132
Задняя дверь багажного отделения.....	132
Приспособления для фиксации груза.....	132
Верхние багажники крыши и кронштейны для различных грузов.....	135

Буксировка

Буксировка прицепа.....	137
Шар сцепного устройства.....	139

Советы по вождению

Общие сведения по вождению.....	142
Обкатка.....	142
Меры предосторожности при движении в холодную погоду.....	142
Ухудшенные характеристики двигателя.....	142

Содержание

Преодоление водной преграды.....143

Аварийные принадлежности

Аптечка.....145

Знак аварийной остановки.....145

Плавкие предохранители

Расположение блоков плавких предохранителей.....147

Замена плавкого предохранителя.....148

Таблица характеристик плавких предохранителей.....149

Эвакуация автомобиля

Точки крепления буксировочного оборудования.....158

Буксировка автомобиля с опорой на четыре колеса.....158

Обслуживание

Общая информация.....160

Открытие и закрытие капота.....161

Общий вид моторного отсека - 2.5L Duratec-HE (122kW/165PS) - M14.....162

Общий вид моторного отсека - 2.2L Duratorq-TDCi (Puma) Дизель.....164

Общий вид моторного отсека - 3.2L Duratorq-TDCi (Puma) Дизель.....166

Щуп для проверки моторного масла - 2.5L Duratec-HE (122kW/165PS) - M14.....168

Щуп для проверки моторного масла - 2.2L Duratorq-TDCi (Puma) Дизель/3.2L Duratorq-TDCi (Puma) Дизель.....168

Проверка моторного масла.....168

Проверка охлаждающей жидкости двигателя.....169

Проверка рабочей жидкости усилителя рулевого управления.....170

Проверка уровня тормозной жидкости и рабочей жидкости гидропривода сцепления.....171

Слив конденсата из топливного фильтра.....171

Проверка омывающей жидкости.....172

Технические характеристики.....172

Уход за автомобилем

Очистка автомобиля снаружи.....176

Очистка салона.....177

Устранение мелких повреждений лакокрасочного покрытия.....177

Аккумуляторная батарея автомобиля

Запуск автомобиля от внешнего источника электропитания.....178

Точки подключения аккумуляторной батареи.....179

Предупреждающие символы аккумуляторной батареи.....179

Колеса и шины

Общая информация.....181

Замена колеса.....181

Обслуживание шин.....188

Использование зимних шин.....188

Использование цепей противоскольжения.....189

Технические характеристики.....189

Идентификация автомобиля

Табличка с идентификационным номером автомобиля.....191

Идентификационный номер автомобиля.....191

Содержание

Заправочные объемы и технические характеристики

Технические характеристики.....192

Введение в систему навигации

Общая информация.....200

Безопасность движения.....201

Быстрый запуск навигации

Быстрый запуск навигации.....202

Обзор блока навигационной системы

Краткий обзор навигационного блока.....204

Загрузка навигационных данных.....206

Настройки системы

Настройки системы.....208

Навигационная система

Меню выбора маршрута.....211

Отображения маршрута.....212

Система передачи дорожных сообщений

Принципы работы.....214

Использование ТМС.....214

Изменения карты

Изменения карты.....215

Введение

Важная информация об аудиосистеме.....216

Краткое описание аудиоблока

Краткое описание аудиоблока.....217

Функции безопасности

Защитный код.....224

Индикация времени и даты

Настройка часов аудиоблока225

Использование аудиосистемы

Включение/Выключение.....227

Кнопка включения звукового сигнала.....227

Кнопка выбора частотного диапазона.....227

Кнопки настройки радиостанций.....227

Кнопки настройки частот радиостанций.....228

Автоматическое запоминание частот радиостанций.....229

Настройка приема транспортных сообщений229

Меню аудиоблока

Автоматическая регулировка уровня231

Цифровая обработка сигнала (DSP).....231

Выпуски новостей.....231

Альтернативные частоты.....231

Режим передачи региональных новостей (REG).....232

Проигрыватель компакт-дисков

Воспроизведение компакт-дисков.....233

Выбор дорожки.....233

Содержание

Ускоренный переход вперед/назад.....	233
Воспроизведение в случайном порядке.....	233
Повторное воспроизведение дорожек компакт-диска.....	234
Сканирование дорожки компакт-диска.....	234
Воспроизведение записей в формате MP3.....	235
Показ сопроводительной информации из файла MP3.....	238
Прекращение воспроизведения компакт-диска.....	238

Дополнительное гнездо входа (AUX IN)

Дополнительное гнездо входа (AUX IN).....	239
---	-----

Уход за аудиосистемой

Антенна.....	240
--------------	-----

Устранение неполадок в работе аудиосистемы

Устранение неполадок в работе аудиосистемы.....	241
---	-----

Телефон

Общая информация.....	242
Настройка телефона.....	242
Настройка Bluetooth.....	243
Управление телефоном.....	244
Использование телефона.....	244

Голосовое управление

Принципы работы.....	248
Использование голосовых команд.....	249
Команды аудиоблока.....	249
Команды управления телефоном.....	259

Команды управления климат-контролем.....	264
--	-----

Возможности обеспечения связи

Общая информация.....	267
Подключение внешнего устройства.....	268
Подключение внешнего устройства - В комплектацию автомобиля входит: Система Bluetooth.....	269
Использование USB-устройства.....	269
Использование iPod.....	272

Приложения

Одобрения типа.....	275
Одобрения типа.....	275
Одобрения типа.....	275
Электромагнитная совместимость.....	275

Введение

О ДАННОМ РУКОВОДСТВЕ

Благодарим вас за то, что вы остановили свой выбор на автомобиле Ford. Рекомендуем уделить время и лучше ознакомиться с возможностями вашего автомобиля с помощью данного руководства. Чем лучше вы знаете автомобиль, тем безопаснее и приятнее будет вождение.

ПРЕДУПРЕЖДЕНИЕ



Управляя автомобилем, пользуясь его системами и органами управления, проявляйте внимание и осторожность.

Примечание: В руководстве описаны особенности и дополнительное оборудование всего модельного ряда автомобилей, часть из которого еще не установлено на все модели. В нем также могут упоминаться устройства, которые не установлены в вашем автомобиле.

Примечание: Некоторые иллюстрации из данного руководства могут относиться к другим моделям, отличаясь от того, что установлено на вашем автомобиле. Однако значимая информация, показанная на иллюстрациях, неизменно верна.

Примечание: Строго соблюдайте все действующие правила и законы при пользовании автомобилем.

Примечание: В случае продажи автомобиля данное руководство необходимо передать новому владельцу. Оно является неотъемлемой принадлежностью автомобиля.

Этот автомобиль был одобрен TÜV, международной аккредитованной испытательной организацией, за свои высокие гипоаллергенные показатели.

Все материалы, используемые в отделке салона данного автомобиля, отвечают требованиям Каталога критериев TÜV TOXPROOF Criteria Catalogue для салонов автомобилей, разработанного организациями TÜV Produkt и Umwelt GmbH и призванного свести к минимуму риск возникновения аллергических реакций.

Кроме того, эффективный пылевой фильтр защищает пассажиров от воздействия аллергенных частиц из наружного воздуха.

Дополнительную информацию можно получить в TÜV по адресу www.tuv.com.

СЛОВАРЬ СИМВОЛОВ

Символы используемые в руководстве

ПРЕДУПРЕЖДЕНИЕ



Нарушение инструкций, которые отмечены знаком предупреждения, может привести к смерти или увечьям для вас или окружающих.

ПРЕДОСТЕРЕЖЕНИЕ



Знак особого внимания отмечает инструкции, нарушение которых ведет к повреждению автомобиля.

Символы наносимые на узлы автомобиля



Введение

Если вы видите один из этих символов, прочтите соответствующий раздел руководства прежде, чем прикасаться к узлу или пытаться регулировать что-либо.

ЗАПАСНЫЕ ЧАСТИ И АКСЕССУАРЫ

Оригинальные запасные части и аксессуары Ford были разработаны специально для вашего автомобиля. За исключением отдельно указанных случаев, компания Ford не проводила испытания неоригинальных запасных частей и аксессуаров. По этой причине мы не можем гарантировать, что данные запасные части и аксессуары будут соответствовать конструкции вашего автомобиля. Мы рекомендуем вам проконсультироваться со специалистами официального дилерского центра Ford по поводу установки запасных частей и аксессуаров.

Быстрый обзор

Обзор панели приборов — Автомобили с правосторонним управлением

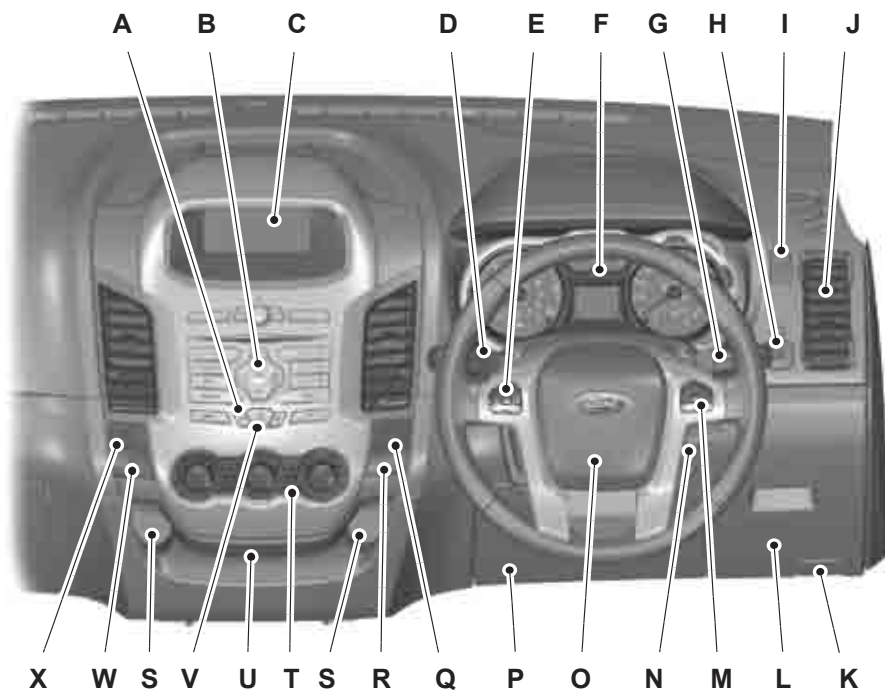

E131276

Быстрый обзор

Обзор панели приборов — Автомобили с левосторонним управлением

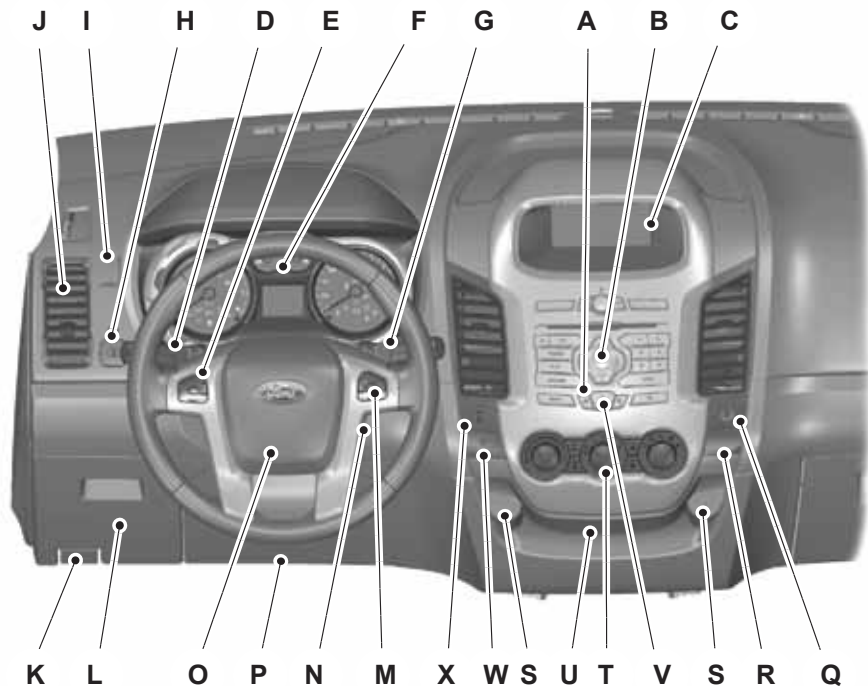

E131277

- A Кнопка запираения дверей. См. **Блокировка и разблокировка замков** (стр. 33).
- B Аудиоблок. См. **Краткое описание аудиоблока** (стр. 217).
- C Многофункциональный дисплей
- D Многофункциональный переключатель: Указатели поворота. См. **Указатели поворота** (стр. 51). Рычаг включения дальнего света фар См. **Органы управления**

Быстрый обзор

- осветительным оборудованием** (стр. 47).
или управления
стеклоочистителем. См.
**Стеклоочистители и
стеклоомыватели** (стр. 43).
- E Органы управления
аудиосистемой. См.
Управление аудиосистемой
(стр. 41).
- F Панель приборов См.
Указатели (стр. 64). См.
**Сигнализаторы и
индикаторы** (стр. 64).
- G Многофункциональный
переключатель: Указатели
поворота. См. **Указатели
поворота** (стр. 51). Рычаг
включения дальнего света
фар См. **Органы управления
осветительным
оборудованием** (стр. 47).
или управления
стеклоочистителем. См.
**Стеклоочистители и
стеклоомыватели** (стр. 43).
- H Органы управления
наружными зеркалами См.
**Наружные зеркала заднего
вида с электроприводом**
(стр. 62).
- I Переключатель регулировки
уровня фар См. **Коррекция
наклона световых пучков
фар** (стр. 50).
- J Сопла системы вентиляции.
См. **Вентиляционные
дефлекторы** (стр. 77).
- K Рукоятка открывания капота
См. **Открывание и
закрывание капота** (стр. 161).
- L Отделение для хранения
предметов со стороны
водителя См. **Места для
хранения вещей** (стр. 95).
- M Система круиз-контроля. См.
Управление скоростью (стр.
130).
- N Замок (выключатель)
зажигания См. **Выключатель
зажигания** (стр. 98).
- O Звуковой сигнал
- P Подушка безопасности для
коленей водителя. См.
Принципы работы (стр. 23).
- Q Выключатель системы
динамической стабилизации
(ESP). См. **Использование
системы динамической
стабилизации** (стр. 120).
- R Сигнализатор отключения
подушки безопасности
пассажира См. **Отключение
подушки безопасности
пассажира** (стр. 27).
- S Гнезда электропитания для
подключения
дополнительного
оборудования См.
**Дополнительные
электрические розетки** (стр.
94).
- T Органы управления
микроклиматом. См. **Ручной
режим управления
микроклиматом** (стр. 78).
- U Гнездо линейного входа и
порт USB См.
**Дополнительный разъем
(AUX IN)** (стр. 96). См.
USB-порт (стр. 96).

Быстрый обзор

- V Кнопка аварийной световой сигнализации См. **Аварийная световая сигнализация** (стр. 51).
- W Кнопка электронного блокирующегося дифференциала (ELD) См. **Привод на четыре колеса** (стр. 108).
- X Органы управления системой помощи при спуске См. **Система контролируемого спуска (HDC)** (стр. 117).

Запирание и отпирание

Разблокировка замков

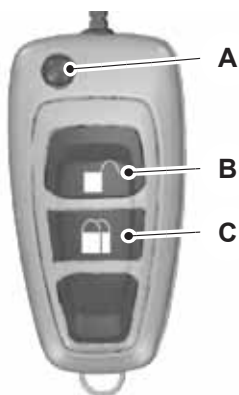

E131278

- A Кнопка складывания/раскладывания наружных зеркал на ключе
- B Разблокировать
- C Заблокировать

Нажмите на кнопку разблокировки один раз, чтобы разблокировать замки всех дверей.

Нажмите на кнопку запирания один раз, чтобы включить централизованное запирание.

Нажмите кнопку запирания два раза в течение трех секунд, чтобы включить двойную блокировку замков.

Регулировка положения рулевого колеса

ПРЕДУПРЕЖДЕНИЕ



Недопустимо регулировать положение рулевого колеса во время движения.

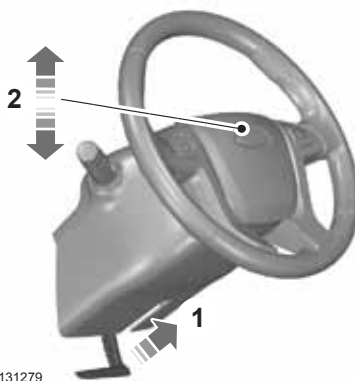

E131279

ПРЕДУПРЕЖДЕНИЕ



При возврате в исходное положение убедитесь, что рычаг блокировки полностью зафиксировался.

Быстрый обзор



E131280

См. **Регулировка положения рулевого колеса** (стр. 41).

Ручной режим управления микроклиматом

Рекомендуемые настройки для охлаждения

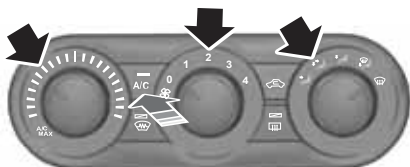

E131281

Выберите режим подачи наружного воздуха.

Откройте центральные и боковые воздушные дефлекторы.

Разверните центральные воздушные дефлекторы вверх, а боковые воздушные дефлекторы – в направлении боковых окон.

Рекомендуемые настройки для обогрева

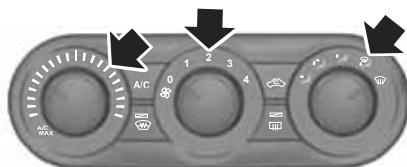

E131282

Выберите режим подачи наружного воздуха.

Закройте центральные воздушные дефлекторы и откройте боковые воздушные дефлекторы.

Разверните боковые воздушные дефлекторы в направлении боковых окон.

См. **Ручной режим управления микроклиматом** (стр. 78).

Автоматическая система климат-контроля

Рекомендуемые настройки для охлаждения



E131283

Выберите режим подачи наружного воздуха.

Задайте температуру 22°C.

Откройте центральные и боковые воздушные дефлекторы.

Быстрый обзор

Разверните центральные воздушные дефлекторы вверх, а боковые воздушные дефлекторы - в направлении боковых окон.

Рекомендуемые настройки для обогрева



E131284

Выберите режим подачи наружного воздуха.

Задайте температуру 22°C.

Откройте центральные и боковые воздушные дефлекторы.

Разверните центральные воздушные дефлекторы вверх, а боковые воздушные дефлекторы - в направлении боковых окон.

Указатели поворота

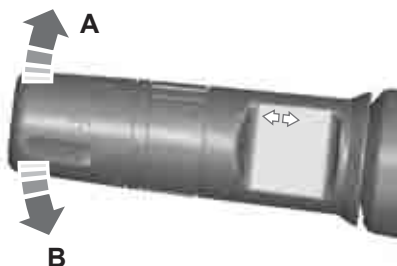

E131285

Если слегка отвести рычаг вверх или вниз, фонари указателей поворота мигнут три раза.

См. **Указатели поворота** (стр. 51).

Надувные подушки безопасности



E131289

ПРЕДУПРЕЖДЕНИЕ



Чтобы исключить риск гибели или травмы ребенка, никогда не устанавливайте на переднее сиденье детское кресло безопасности спинкой вперед, если фронтальная надувная подушка безопасности пассажира не отключена.

См. **Установка детского сиденья** (стр. 17).

Быстрый обзор

Механическая коробка передач

Включение передачи заднего хода 6-ступенчатой коробкой передач



E131287

Для включения передачи заднего хода на автомобилях с 6-ступенчатой коробкой передач необходимо предварительно отвести вверх стопорное кольцо.

См. **Механическая коробка передач** (стр. 108).

Заправка

ПРЕДУПРЕЖДЕНИЕ

 Будьте внимательны при заправке автомобиля топливом, чтобы не допустить пролития остатков топлива из заправочного пистолета.

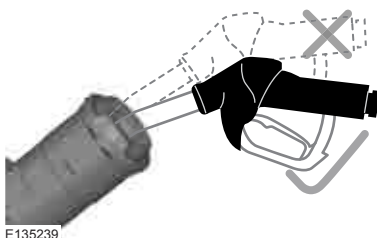

E135239

Вставьте наконечник топливопровода до нанесенной на нем первой отметки и удерживайте его в этом положении на топливозаправочной горловине.

ПРЕДУПРЕЖДЕНИЕ

 Перед тем, как вынуть заправочный пистолет, мы рекомендуем вам подождать в течение хотя бы 10 секунд. Это даст возможность остаткам топлива стечь в топливный бак.

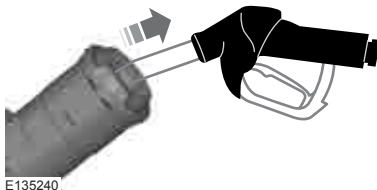

E135240

Для того чтобы извлечь заправочный пистолет, немного приподнимите его.

См. **Крышка лючка заливной горловины** (стр. 103).

Безопасность детей

ДЕТСКИЕ СИДЕНЬЯ





E133140





E68916

ПРЕДУПРЕЖДЕНИЯ

 Дети ниже 150 см (59 дюймов) должны перевозиться на заднем сиденье в подходящем, одобренном к применению детском кресле.

 Очень опасно! Если напротив сиденья установлена подушка безопасности, не пользуйтесь устройствами детской безопасности, в которых ребенок сидит лицом против хода движения!

 При установке устройств безопасности для детей прочтите и выполняйте указания производителя.

 Не изменяйте конструкцию таких устройств.

ПРЕДУПРЕЖДЕНИЯ

 Не держите ребенка на коленях во время движения.

 Не оставляйте детей в автомобиле без присмотра.

 Если ваш автомобиль попал в аварию, квалифицированный механик должен проверить состояние устройств безопасности для детей.

Примечание: В разных странах действуют разные требования к применению устройств безопасности для детей.

Только те устройства безопасности, которые имеют сертификаты ECE-44.03 (или более поздней версии), проверены и рекомендованы к использованию на вашем автомобиле. Обслуживающий вас дилер предложит вам на выбор различные устройства безопасности.

Устройства детской безопасности, подходящие для различных весовых категорий

Используйте устройства детской безопасности следующим образом:

Безопасность детей

Детская люлька

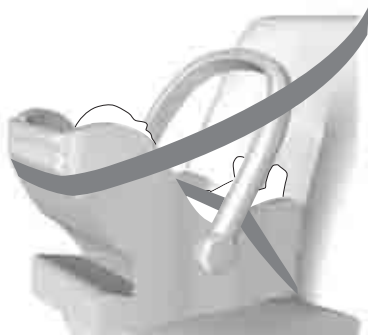

E68918

Дети весом менее 13 килограммов (29 фунтов) должны перевозиться в детском сиденье, обращенном назад (Группа 0+) и устанавливаемом на заднем сиденье.

Детское кресло





E68920

Дети весом от 13 до 18 килограммов (от 29 до 40 фунтов) должны перевозиться в детском кресле (Группа 1) на заднем сиденье.

УСТАНОВКА ДЕТСКОГО СИДЕНЬЯ

ПРЕДУПРЕЖДЕНИЯ

 Получите консультацию у своего дилера по вопросу последних уточнений компании Ford относительно рекомендуемых детских сидений.

 Очень опасно! Если напротив сиденья установлена подушка безопасности, не пользуйтесь устройствами детской безопасности, в которых ребенок сидит лицом против хода движения!

 При использовании детского сиденья с поддержкой для ног убедитесь в надежности крепления поддержки для ног на полу.

 При использовании детского сиденья с ремнем безопасности проследите, чтобы ремень не провисал и не перекручивался.

ПРЕДОСТЕРЕЖЕНИЕ

 Требуется, чтобы детское сиденье вплотную примыкало к сиденью автомобиля. Возможно, потребуется поднять или снять подголовник. См. **Подголовники** (стр. 90).

Примечание: При использовании детского сиденья на переднем пассажирском сиденье последнее необходимо перевести в крайнее заднее положение. Если поясную часть ремня безопасности не удастся затянуть без слабину, установите спинку сиденья в полностью вертикальное положение и увеличьте высоту сиденья. См. **Сиденья** (стр. 85).

Безопасность детей

Размещение на сиденьях	Весовые категории (вес и возраст ребенка)				
	0	0+	1	2	3
	До 10 кг	До 13 кг	9 - 18 кг	15 - 25 кг	22 - 36 кг
Переднее наружное сиденье пассажира с надувной подушкой безопасности в режиме АКТИВИРОВАНА	X	X	UF ¹	UF ¹	UF ¹
Переднее наружное сиденье пассажира с надувной подушкой безопасности в режиме ОТКЛЮЧЕНА	U ¹	U ¹	U ¹	U ¹	U ¹
Задние сиденья	U	U	U	U	U
Центральное сиденье кабины с одним рядом сидений	X	X	X	X	X

X Не подходит для детей данной весовой категории..

U Подходит для универсальных детских сидений для детей данной весовой категории.

U¹ Подходит для универсальных детских сидений для детей данной весовой категории. Однако мы рекомендуем использовать одобренное детское сиденье и крепить его на заднем сиденье.

UF¹ Подходит для универсальных детских сидений, в которых ребенок располагается лицом вперед, соответствующих для детей данной весовой категории. Однако мы рекомендуем использовать одобренное детское сиденье и крепить его на заднем сиденье.

Безопасность детей

Детские кресла безопасности с креплением ISOFIX — кабина с двумя рядами сидений

Размещение на сиденьях		Весовые категории (вес и возраст ребенка)	
		0+	1
		Лицом назад	Лицом вперед
		До 13 кг	9 - 18 кг
Переднее сиденье	Размерный класс	Не оборудованное системой ISOFIX	
	Тип сиденья		
Заднее крайнее сиденье ISOFIX	Размерный класс	C, D, E*	A, B, B1, C, D ¹
	Тип сиденья	IL ²	IL, IUF ³
Заднее центральное сиденье	Размерный класс	Не оборудованное системой ISOFIX	
	Тип сиденья		

IL Подходит для определенных систем безопасности для детей ISOFIX **полууниверсальной** категории. Ознакомьтесь с перечнем автомобильных рекомендаций поставщиков по системам безопасности для детей.

IUF Подходит для систем безопасности ISOFIX **универсальной** категории с расположением детей лицом вперед, одобренных для детей данной весовой категории и размерного класса ISOFIX.

* Размерный класс ISOFIX для обеих систем безопасности для детей, **универсальной** и **полууниверсальной**, определяется прописными буквами от **A** до **G**. Идентификационные буквы указываются на системах безопасности для детей ISOFIX.

** На дату публикации рекомендуемым детским сиденьем безопасности группы O+ ISOFIX является сиденье Britax Roemer Baby Safe. Получите консультацию у своего дилера по вопросу последних уточнений компании Ford относительно рекомендуемых детских сидений.

*** На дату публикации рекомендуемым детским сиденьем безопасности группы 1 с креплением ISOFIX является сиденье Britax Roemer Safefix PLUS. Получите консультацию у своего дилера по вопросу последних уточнений компании Ford относительно рекомендуемых детских сидений.

Безопасность детей

МЕСТА РАСПОЛОЖЕНИЯ КРЕПЛЕНИЙ ISOFIX

ПРЕДУПРЕЖДЕНИЕ



Если вы пользуетесь системой ISOFIX, применяйте устройство, предотвращающее опрокидывание. Мы рекомендуем вам пользоваться опорой или верхним страховочным ремнём.

Примечание: При приобретении удерживающего приспособления ISOFIX уточните его весовую категорию и типоразмер для предполагаемого места установки. См. **Установка детского сиденья** (стр. 17).

Ваш автомобиль оснащен точками крепления системы ISOFIX, которые позволяют установить общепризнанные удерживающие приспособления для детей ISOFIX.

В систему ISOFIX входят два жестких рычага на удерживающем приспособлении, точки фиксации которых расположены на сиденьях второго ряда, в месте стыка подушки и спинки. Точки крепления ремня для детского удерживающего приспособления с верхним страховочным ремнем находятся в задней части панели отделки.

Фиксация удерживающего приспособления для детей с помощью верхнего страховочного ремня.

ПРЕДУПРЕЖДЕНИЕ



Прикрепляйте ремень только к соответствующей точке крепления.

Кабина с двумя рядами сидений

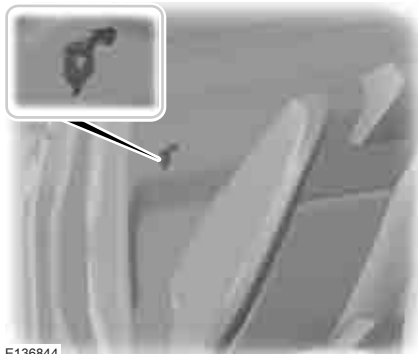

E136844



E132631

1. Снимите подголовник. См. **Подголовники** (стр. 90).
2. Поместите детское кресло на подушку заднего сиденья и сложите спинку соответствующего сиденья вперед. См. **Задние сиденья** (стр. 90).
3. Проведите ремень к точке крепления.

Безопасность детей

ПРЕДУПРЕЖДЕНИЕ

 Убедитесь в отсутствии провисания или перекручивания верхней лямки и в ее правильном расположении относительно точки крепления.

4. Поднимите спинку сиденья.

ПРЕДУПРЕЖДЕНИЯ

 Убедитесь в полной и надежной фиксации спинки сиденья в замке крепления.

 Убедитесь, что детское кресло установлено верно. Это может привести к травматическим последствиям.

5. С усилием сдвиньте детское кресло в обратном направлении, для того чтобы зафиксировать нижние крепления ISOFIX.

6. Затяните верхнюю лямку крепления детского кресла в соответствии с инструкциями изготовителя.

Рекомендуется использовать ремень.

ДЕТСКИЕ АВТОКРЕСЛА-ПОДУШКИ

ПРЕДУПРЕЖДЕНИЯ

 Не используйте дополнительные кресла или подушки, имеющие лишь поясной ремень безопасности.

 Не устанавливайте дополнительное кресло или подушку, если ремень безопасности плохо натягивается или перекручен.

 Не размещайте ремень безопасности под рукой ребенка или за его спиной.

ПРЕДУПРЕЖДЕНИЯ

 Нельзя использовать книги, подушки или полотенца для того, чтобы посадить ребенка повыше.

 Убедитесь, что ребенок сидит прямо.

 Дети весом более 15 килограммов (33 фунтов), но ниже 150 сантиметров ростом (59 дюймов) должны перевозиться в специальном детском кресле или с использованием дополнительной подушки сиденья, позволяющей использовать стандартные ремни безопасности.

ПРЕДОСТЕРЕЖЕНИЕ

 Если вы устанавливаете детское сиденье на одно из задних посадочных мест, убедитесь, что детское сиденье надежно закреплено на сиденье автомобиля. Возможно, потребуется поднять или снять подголовник. См. **Подголовники** (стр. 90).

Дополнительное кресло (Группа 2)



E70710

Безопасность детей

Рекомендуется использовать дополнительное кресло со спинкой вместо дополнительной подушки. Приподнятое расположение кресла позволит разместить плечевой ремень безопасности сидения для взрослого человека на середине плеча ребенка, а поясной ремень на его бедрах.

Дополнительная подушка (Группа 3)



E68924

ЗАМКИ С ФУНКЦИЕЙ БЛОКИРОВКИ ОТ ОТПИРАНИЯ ДЕТЬМИ

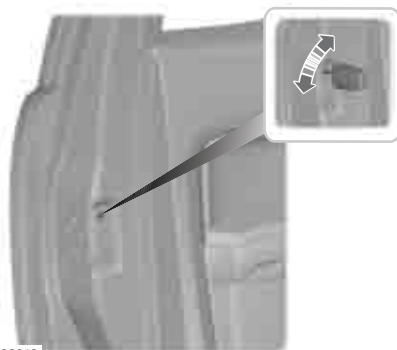

E132612

ПРЕДУПРЕЖДЕНИЕ



Вы не можете открыть двери изнутри, когда используется функция "защиты детей".

С левой стороны

Поверните против часовой стрелки, чтобы заблокировать, или по часовой стрелке, чтобы разблокировать.

С правой стороны

Поверните против часовой стрелки, чтобы разблокировать, или по часовой стрелке, чтобы заблокировать.

Защита людей, находящихся в автомобиле

ПРИНЦИПЫ РАБОТЫ

Подушки безопасности

ПРЕДУПРЕЖДЕНИЯ

⚠ Не изменяйте переднюю часть вашего автомобиля никаким образом. Это может неблагоприятно отразиться при раскрытии подушек безопасности.

⚠ Выдержка из ECE R94.01: Чрезвычайно опасно! Не используйте устройства детской безопасности, установленные передней частью назад на сиденьях, защищаемых спереди подушкой безопасности!

⚠ Пристегивайтесь ремнем безопасности и держите безопасное расстояние между вами и рулевым колесом. Только в том случае, если ремень безопасности пристегнут правильно, он способен удерживать тело человека в положении, обеспечивающем максимальную эффективность действия подушки безопасности. См. **Сидение в правильном положении** (стр. 85).

⚠ Ремонт рулевого колеса, рулевой колонки, сидений, подушек и ремней безопасности должен проводиться только квалифицированным механиком.

⚠ Не закрывайте область перед подушкой безопасности какими-либо предметами. Не прикрепляйте никаких предметов к накладке подушки безопасности.

ПРЕДУПРЕЖДЕНИЯ

⚠ Не втыкайте острые предметы в панели салона в тех зонах, где установлены подушки безопасности. Это может привести к повреждению и неблагоприятно отразиться при раскрытии подушек безопасности.

⚠ Используйте чехлы, предназначенные для сидений, оборудованных боковыми подушками безопасности. Установка чехлов должна проводиться квалифицированным механиком.

Примечание: При раскрытии подушки безопасности вы услышите громкий хлопок и увидите облако остатков безвредного порошка. Это нормальное явление, на которое можно не обращать внимания.

Примечание: Просто протрите накладку подушки безопасности влажной тряпкой.

Фронтальные подушки безопасности водителя и переднего пассажира

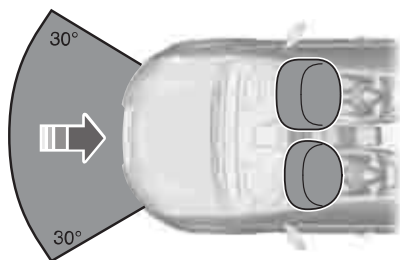

E74302

Защита людей, находящихся в автомобиле

Фронтальные подушки безопасности водителя и переднего пассажира срабатывают при сильном фронтальном столкновении или столкновении, произошедшем под углом до 30 градусов слева или справа. Подушка надувается за несколько тысячных долей секунды и сдувается при контакте с пассажирами или водителем, амортизируя таким образом движение тела вперед. При слабых фронтальных столкновениях, переворотах, задних и боковых столкновениях фронтальные подушки безопасности водителя и переднего пассажира не срабатывают.

Коленная подушка безопасности водителя

ПРЕДОСТЕРЕЖЕНИЕ



Не пытайтесь открыть крышку коленной подушки безопасности водителя.

Коленная подушка безопасности водителя срабатывает при сильном фронтальном столкновении или столкновении, произошедшем под углом до 30 градусов слева или справа. Подушка надувается за несколько тысячных долей секунды и сдувается при контакте с водителем, смягчая таким образом взаимодействие коленной водителя и рулевой колонки. При переворотах, задних и боковых столкновениях коленная подушка безопасности водителя не срабатывает.

Расположение элементов: См.

Быстрый обзор (стр. 9).

Примечание: *Коленная подушка имеет более низкий порог срабатывания, чем фронтальные подушки безопасности. При слабом фронтальном столкновении возможно срабатывание только коленной подушки безопасности.*

Боковые подушки безопасности



E72658

Боковые подушки безопасности установлены в спинках передних сидений. О наличии боковых подушек безопасности в автомобиле свидетельствует табличка, установленная в салоне.

Боковые подушки безопасности срабатывают при сильном боковом столкновении. Подушки надуваются за несколько тысячных долей секунды и сдуваются при контакте с пассажирами или водителем, обеспечивая таким образом защиту области груди и плеч. При слабых боковых столкновениях, переворотах, фронтальных и задних столкновениях боковые подушки безопасности не срабатывают.

Оконные подушки (шторки) безопасности

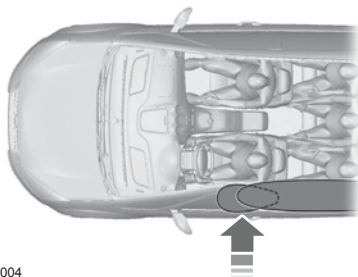

E75004

Защита людей, находящихся в автомобиле

Шторки безопасности установлены в панели обивки над передними и задними боковыми окнами автомобиля. Рельефные значки на панелях обивки центральных стоек указывают о наличии оконных подушек безопасности в автомобиле.

Шторки безопасности срабатывают при сильном боковом столкновении. Подушки надуваются за несколько тысячных долей секунды и сдуваются при контакте с пассажирами или водителем, обеспечивая таким образом защиту головы. При слабых боковых, фронтальных и задних столкновениях, или переворотах оконные подушки безопасности не срабатывают.

РЕМНИ БЕЗОПАСНОСТИ

ПРЕДУПРЕЖДЕНИЯ

 Пристегивайтесь ремнем безопасности и держите безопасное расстояние между вами и рулевым колесом. Только в том случае, если ремень безопасности пристегнут правильно, он способен удерживать тело человека в положении, обеспечивающем максимальную эффективность действия подушки безопасности. См. **Сидение в правильном положении** (стр. 85).

 Запрещается пристегивать одним ремнем нескольких человек.

 Пристегивайтесь только к замку ремня безопасности сиденья, на котором вы сидите.

 Не применяйте ослабшие или перекрученные ремни безопасности.

 Не одевайте толстую одежду. Для достижения оптимального эффекта ремень безопасности должен плотно прилегать к вашему телу.

ПРЕДУПРЕЖДЕНИЯ

 Плечевая ветвь ремня безопасности должна располагаться на центре ваших плеч, а ножная - плотно облегать бедра.

Инерционные катушки ремней безопасности водителя и переднего пассажира снабжены преднатяжителями. Преднатяжители ремней безопасности имеют более низкий порог срабатывания, чем подушки безопасности. При слабом столкновении возможно срабатывание только преднатяжителей ремней безопасности.

Состояние после столкновения

ПРЕДУПРЕЖДЕНИЕ

 Ремни, которые при аварии подверглись натяжению, следует заменить; крепления ремней должны быть проверены профессиональным специалистом.

ПРИСТЕГИВАНИЕ РЕМНЕЙ БЕЗОПАСНОСТИ

ПРЕДУПРЕЖДЕНИЕ

 Вставляйте язычок в замок до характерного щелчка. Если ремень безопасности пристегнут неправильно, вы не услышите щелчок.

Защита людей, находящихся в автомобиле

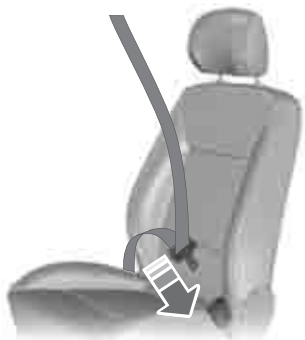

E74124

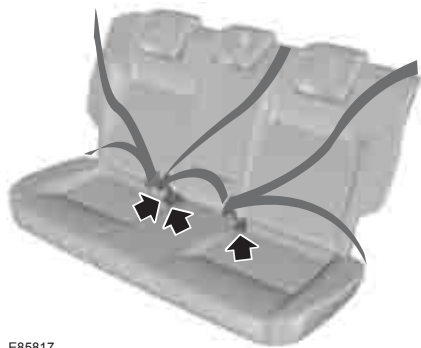

E85817

Плавно вытяните ремень из катушки. Если вы резко потянете за ленту ремня, или автомобиль стоит на наклонной плоскости, ремень может заклинить.

Для отсоединения ремня нажмите красную кнопку на его замке. Лента ремня должна плавно, до конца втянуться в катушку.

РЕГУЛИРОВКА ВЫСОТЫ КРЕПЛЕНИЯ РЕМНЯ БЕЗОПАСНОСТИ

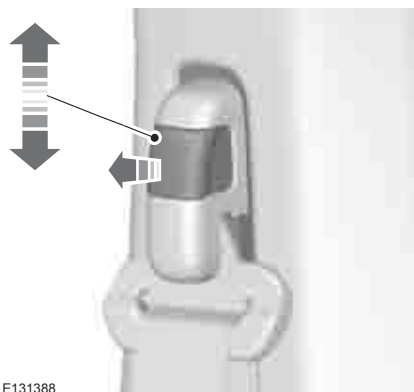

E131388

Для поднятия или опускания отведите кнопку блокировки наружу и переместите регулятор в нужном направлении.

СИСТЕМА ОПРЕДЕЛЕНИЯ НЕПРИСТЕГНУТОГО РЕМНЯ БЕЗОПАСНОСТИ

ПРЕДУПРЕЖДЕНИЕ



Максимальная защита обеспечивается только тогда, когда вы пристегнуты ремнём безопасности.



Защита людей, находящихся в автомобиле

Тип 1: Предупреждающий сигнал непристегнутых ремней безопасности включается на 6 секунд при включении зажигания, чтобы напомнить водителю о необходимости пристегнуть ремень безопасности.

Тип 2: Предупреждающий сигнал непристегнутых ремней безопасности включен до тех пор, пока ремень безопасности водителя не будет пристегнут.

Тип 3: Если ремень безопасности водителя или пассажира не пристегнут, и автомобиль превысил относительно небольшую скорость движения, включается предупреждающий сигнал непристегнутых ремней безопасности и подается предупреждающий звуковой сигнал. Предупреждающий сигнал непристегнутых ремней безопасности включается также в том случае, когда в движущемся автомобиле не пристегнут ремень безопасности водителя или пассажира. Предупреждающий звуковой сигнал выключится через пять минут, но предупреждающий световой сигнал непристегнутых ремней безопасности не выключится до тех пор, пока ремень безопасности не будет пристегнут.

Отключение сигнализатора непристегнутого ремня безопасности

Обратитесь к вашему дилеру.

ИСПОЛЬЗОВАНИЕ РЕМНЕЙ БЕЗОПАСНОСТИ ВО ВРЕМЯ БЕРЕМЕННОСТИ

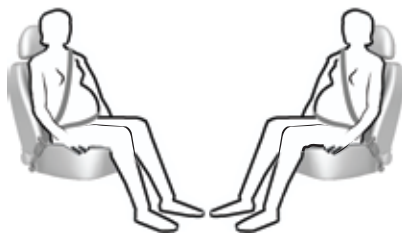

E68587

ПРЕДУПРЕЖДЕНИЕ

 Ради собственной безопасности и безопасности еще не рожденного малыша размещайте ремень безопасности надлежащим образом. Нельзя пользоваться только плечевым или только поясным ремнем.

Разместите поясной ремень на бедрах ниже живота беременной женщины. Плечевой ремень должен проходить между грудями выше и сбоку от живота.

ОТКЛЮЧЕНИЕ ПОДУШКИ БЕЗОПАСНОСТИ ПАССАЖИРА

ПРЕДУПРЕЖДЕНИЕ

 При использовании на переднем сиденье детского удерживающего устройства, в котором ребенок располагается лицом назад, необходимо отключить фронтальную подушку безопасности переднего пассажира.

Защита людей, находящихся в автомобиле



E131289

Управление выключателем подушки безопасности переднего пассажира

ПРЕДУПРЕЖДЕНИЕ

 Если вам необходимо установить детское удерживающее устройство на переднее сиденье, имеющее фронтальную подушку безопасности, а автомобиль не оборудован выключателем подушки безопасности пассажира — установите его. Обратитесь за дополнительной информацией к обслуживающему вас дилеру.

Примечание: Выключатель подушки безопасности, управляемый ключом зажигания, расположен в перчаточном ящике. Индикатор отключения подушки безопасности выведен на панель приборов.

Если сигнализатор неисправности системы подушек безопасности включается или мигает во время движения, это указывает на неисправность системы. Проверьте состояние сигнализатора сразу после снятия детского удерживающего устройства.

Отключение фронтальной подушки безопасности переднего пассажира

Примечание: Сигнализаторы ВКЛ и ВЫКЛ подушки безопасности пассажира будут подсвечены в течение короткого промежутка времени после включения зажигания, чтобы подтвердить функционирование системы.



E136174

- A Отключена
- B Включена

Поверните выключатель в положение **A**.



При включении зажигания сигнализатор ВЫКЛ подушки безопасности пассажира будет подсвечен, указывая на то, что подушка безопасности пассажира отключена. Расположение элементов: См. **Быстрый обзор** (стр. 9).

Включение фронтальной подушки безопасности переднего пассажира

ПРЕДУПРЕЖДЕНИЕ



Если вы больше **не**используете на переднем сиденье детское удерживающее устройство, необходимо снова включить фронтальную подушку безопасности переднего пассажира.

Защита людей, находящихся в автомобиле

Поверните выключатель в положение

В.



При включении зажигания сигнализатор ВКЛ подушки безопасности пассажира будет подсвечен в течение 60 секунд, указывая на то, что подушка безопасности пассажира включена.

Расположение элементов: См.

Быстрый обзор (стр. 9).

Ключи и пульты дистанционного управления

ОБЩАЯ ИНФОРМАЦИЯ О РАДИОЧАСТОТАХ

ПРЕДОСТЕРЕЖЕНИЯ

! Радиочастота, используемая для дистанционной разблокировки и блокировки замков, может также использоваться для работы других маломощных радиоустройств (например, любительских радиоприемников и передатчиков, медицинского оборудования, беспроводных наушников, пультов дистанционного управления, систем сигнализации и других приборов). Если частота недоступна из-за помех, вы не сможете воспользоваться пультом дистанционного управления блокировкой замков. Для открывания и запираания дверей понадобится ключ.

! Проверьте, заперт ли автомобиль, прежде чем оставлять его без присмотра. Это защитит ваш автомобиль от возможного злонамеренного блокирования частоты.

Примечание: Двери могут разблокироваться из-за случайного нажатия на кнопки дистанционного пульта.

Расстояние, на котором действует дистанционная блокировка может отличаться в зависимости от окружающей обстановки.

ПРОГРАММИРОВАНИЕ ПУЛЬТА ДИСТАНЦИОННОГО УПРАВЛЕНИЯ

Примечание: Возможно программирование дополнительных пультов дистанционного управления при условии, что автомобиль поставляется с как минимум одним пультом дистанционного управления.

Максимально возможное количество пультов дистанционного управления (включая пульт, поставляемый вместе с автомобилем) равняется восьми. Во время программирования пульты дистанционного управления должны находиться в автомобиле. Пристегните ремни безопасности передних сидений и закройте все двери, чтобы исключить включение звуковых предупредительных сигналов, вызванных конфликтными ситуациями в работе электронного оборудования.

Программирование нового пульта дистанционного управления

1. Чтобы запрограммировать новые пульты дистанционного управления, следует перевести переключатель зажигания в положение **II** четыре раза за шесть секунд.
2. Установите ключ в замке зажигания в положение **0**. Звуковой сигнал подтвердит, что в течение следующих десяти секунд можно запрограммировать новые пульты дистанционного управления.
3. Нажмите любую кнопку на новом пульте дистанционного управления. В качестве подтверждения раздастся звуковой сигнал.

Ключи и пульты дистанционного управления

4. Повторите последний пункт для каждого пульта дистанционного управления, включая ваш исходный. Не извлекайте ключ из замка зажигания, когда нажимаете кнопку на его пульте дистанционного управления.
5. Чтобы завершить программирование, верните переключатель зажигания в исходное положение (II) или подождите десять секунд, не программируя другие пульты. Теперь замки автомобиля можно отпереть и запереть только при помощи тех пультов, которые вы только что запрограммировали.

Перепрограммирование функции разблокировки

Примечание: После нажатия на кнопку разблокировки на пульте дистанционного управления разблокируются все двери или только водительская дверь. Повторное нажатие на кнопку разблокировки, разблокирует замки всех дверей.

Одновременно нажмите и удерживайте кнопки блокировки и разблокировки на пульте дистанционного управления не менее четырех секунд; при этом зажигание должно быть выключено. Указатели поворота дважды мигнут, подтверждая, что изменение внесено.

Для восстановления первоначальной функции разблокировки повторите этот процесс.

Программирование дополнительного ключа

Примечание: Возможно программирование дополнительных ключей, только если у вас уже имеются два программируемых ключа.

1. Вставьте первый ключ и включите зажигание.
2. Вытащите ключ в течение 10 секунд.
3. Вставьте второй ключ в течение 10 секунд и включите зажигание.
4. Вытащите ключ в течение 10 секунд.
5. Вставьте дополнительный ключ, который необходимо запрограммировать, в течение 10 секунд.

ЗАМЕНА ЭЛЕМЕНТА ПИТАНИЯ ПУЛЬТА ДИСТАНЦИОННОГО УПРАВЛЕНИЯ



Утилизацию использованных аккумуляторов следует выполнять в соответствии с действующими нормами и правилами. Для выполнения утилизации обратитесь за консультацией в уполномоченный местный орган.

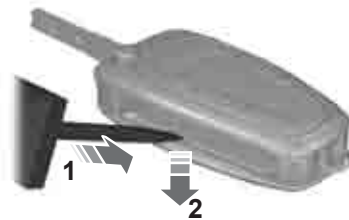

E128809

1. Установите отвертку в показанное положение и осторожно сдвиньте зажим.
2. Нажмите вниз на зажим для освобождения крышки элемента питания.

Ключи и пульты дистанционного управления



E128810

3. Аккуратно снимите крышку.



E128811

4. Для извлечения элемента питания переверните пульт управления.

5. Установите новую батарею (3V CR 2032) положительным + выводом вверх.

6. Установите на место крышку элемента питания.

Замки

БЛОКИРОВКА И РАЗБЛОКИРОВКА ЗАМКОВ

Примечание: Не оставляйте ключи в автомобиле.

Примечание: Все двери блокируются автоматически при движении автомобиля со скоростью не менее 7 км/ч (4,3 миль/ч). Возможно включение и отключение этой функции, см. **режим настроек водителя** далее в рамках данной процедуры.

Блокировка и разблокировка дверей с помощью ключа

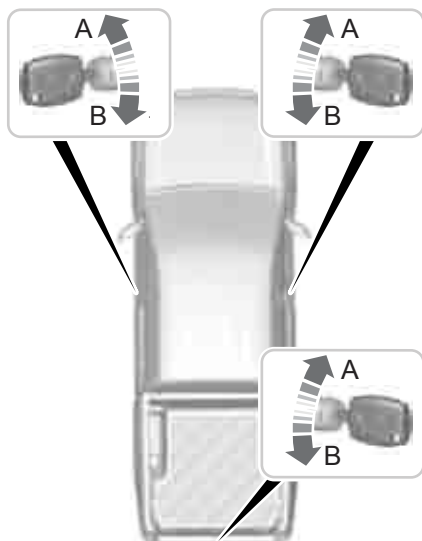

E131447

- A Разблокировать
- B Заблокировать

Примечание: Для **двойной блокировки** замков дверей поверните ключ в положение блокировки дважды в течение трех секунд.

Блокировка и разблокировка дверей с помощью дистанционного управления

Автоматическая повторная блокировка: Если вы не открываете какую-либо дверь в течение 45 секунд после разблокировки дверей с помощью дистанционного управления, то все двери заблокируются автоматически. Двери заблокируются и сигнализация вернется к предыдущему состоянию.

Примечание: Возможно отключение этой опции вашим дилером Ford.

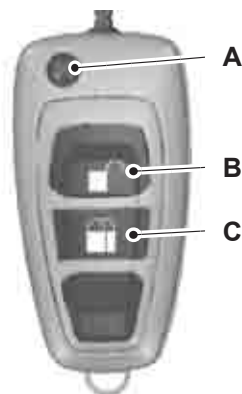

E131278

- A Кнопка складывания/раскладывания наружных зеркал на ключе
- B Разблокировать
- C Заблокировать

Нажмите на кнопку **B** один раз, чтобы разблокировать замки всех дверей.

Замки

Нажмите на кнопку **С** один раз, чтобы включить систему централизованного запираения.

Примечание: Система централизованного запираения активируется, только когда все двери пассажиров закрыты.

Нажмите на кнопку **С** два раза в течение четырех секунд, чтобы включить двойную блокировку замков.

Примечание: Двойная блокировка активируется в автомобилях с установленной сигнализацией, только когда все двери пассажиров и капот закрыты.

ПРЕДУПРЕЖДЕНИЕ



Не задействуйте двойную блокировку, когда люди или животные находятся в салоне автомобиля. После двойной блокировки разблокировать замки дверей со стороны салона невозможно.

Примечание: Если при активированной функции двойной блокировки включено зажигание, то блокировка вернется к состоянию с одной стадией срабатывания.

Двойная блокировка - это мера противоугонной защиты, не позволяющая открыть двери изнутри.

Примечание: Замок водительской двери можно разблокировать с помощью ключа. Это позволяет попасть в автомобиль при неисправности пульта дистанционного управления.

Примечание: Если автомобиль заблокирован в течение нескольких недель, пульт дистанционного управления будет отключен. Автомобиль следует разблокировать и запустить двигатель с помощью ключа. Разблокирование и однократный запуск двигателя включают пульт дистанционного управления.

Перепрограммирование функции разблокировки

Функцию разблокировки можно запрограммировать так, чтобы разблокировался только замок водительской двери. См.

Программирование пульта дистанционного управления (стр. 30).

Подтверждение блокировки и разблокировки замков

Примечание: После разблокировки замков дверей указатели поворота мигнут однократно.

После двойной блокировки замков дверей указатели поворота мигнут дважды.

После разблокировки замков дверей указатели поворота мигнут однократно на протяжении продолжительного периода времени.

Функция обеспечения безопасности детей

Если кнопки дистанционного управления нажаты несколько раз на протяжении продолжительного периода времени, функции блокировки и разблокировки будут заблокированы в течение определенного времени для предотвращения перегрева защелок двери.

Замки

Блокировка и разблокировка замков дверей снаружи автомобиля



Нажмите кнопку .
Информация о расположении элементов. См. **Быстрый обзор** (стр. 9).

Режим настроек водителя

Примечание: Операция будет выполнена в течение **30 секунд**.

1. Перевод системы зажигания из положения ВЫКЛ в положение ВКЛ.
2. Нажмите кнопку централизованной блокировки/разблокировки три раза.
3. Перевод системы зажигания из положения ВКЛ в положение ВЫКЛ.
4. Нажмите кнопку централизованной блокировки/разблокировки три раза.
5. Перевод системы зажигания из положения ВЫКЛ в положение ВКЛ.

Система сообщит о включении режима настроек водителя посредством звукового сигнала.

Автоматическая блокировка при наборе скорости

Нажмите кнопку запираения два раза в течение трех секунд, чтобы отключить автоматическое блокировку при наборе скорости. Система сообщит о выключении посредством звукового сигнала.

Автоматическое отпирание

Примечание: По умолчанию автоматическая разблокировка включена. Нажмите кнопку три раза в течение трех секунд для выключения функции автоматической разблокировки.

Если функция автоматической разблокировки включена:

- Все двери будут разблокированы при открытии двери водителя или двери переднего пассажира (для автомобилей, поставляемых без пульта дистанционного управления) из салона, если ключ находится в замке зажигания.

Если функция автоматической разблокировки выключена:

- Только соответствующая дверь будет разблокирована при отпирании из салона.

Примечание: Отпирание задних дверей не приведет к разблокировке других дверей при отпирании их из салона.

Раздельное запираение дверей ключом

Примечание: Если функция центрального замка не действует, двери можно запереть раздельно с помощью ключа, используя положение, показанное на иллюстрации.

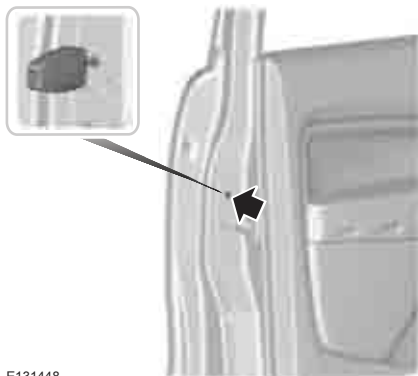

E131448

Замки

С левой стороны

Поверните по часовой стрелке, чтобы заблокировать.

С правой стороны

Поверните против часовой стрелки, чтобы разблокировать.

Отпирание

Примечание: Если также была включена безопасная блокировка замков, потянув за внутренний рычаг, можно отменить только экстренную блокировку, а безопасная блокировка замков будет продолжать действовать. Двери можно открыть только с помощью наружной ручки двери.

Примечание: Если двери были разблокированы, до момента восстановления работоспособности центрального замка потребуется раздельно запирать двери.

Отпирание двери водителя с помощью ключа. Остальные двери можно разблокировать и по отдельности, потянув за соответствующие внутренние рукоятки.

ПОЛНОЕ ОТКРЫВАНИЕ/ ЗАКРЫВАНИЕ

Примечание: Работа окон возможна в течение одной минуты после выключения зажигания. Они будут отключены, как только откроется дверь.

Примечание: Полное закрывание работает только в случае, если вы правильно установили настройки памяти для каждого стеклоподъемника. См. **Электрические стеклоподъемники** (стр. 59).

Полное открывание

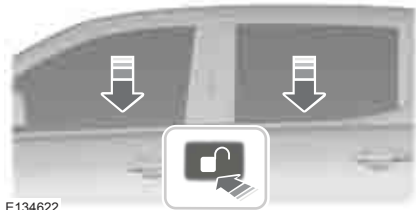

E134622

Чтобы открыть все окна, нажмите и удерживайте кнопку **unlock** (открыть) на пульте дистанционного управления не менее трех секунд. Нажмите любую кнопку на пульте дистанционного управления для отмены функции открывания.

Полное закрывание

ПРЕДУПРЕЖДЕНИЕ



Соблюдайте осторожность при использовании функции полного закрывания. В критической ситуации нажмите кнопку для немедленной остановки движения окон.

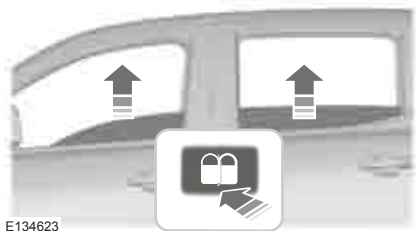

E134623

Замки

Чтобы закрыть все окна, нажмите и удерживайте кнопку **lock** на пульте дистанционного управления не менее двух секунд. Нажмите любую кнопку на пульте дистанционного управления для отмены функции закрывания. В процессе полного закрывания также действует функция защиты от защемления пальцев, рук и т. п.

Иммобилайзер двигателя

ПРИНЦИПЫ РАБОТЫ

Иммобилайзер двигателя - это система противоугонной защиты, которая не позволяет запустить двигатель неправильно запрограммированным ключом.

ЗАПРОГРАММИРОВАННЫЕ КЛЮЧИ

Примечание: *Не допускайте экранировки ключей металлическими предметами. Это может нарушить процесс распознавания ключа приемником.*

Примечание: *Если вы потеряете ключ, остальные ключи будет необходимо стереть из памяти и перепрограммировать. За дополнительной информацией обращайтесь к обслуживающему вас дилеру. Сменные ключи необходимо перекодировать вместе с имеющимися ключами.*

Если вы потеряли ключ, сменный ключ можно получить у обслуживающего вас дилера Ford. По возможности сообщите дилеру номер ключа, указанный на ярлыке, которым были снабжены оригинальные ключи. Кроме этого, вы можете получить у обслуживающего вас дилера Ford дополнительные ключи.

АКТИВАЦИЯ ИММОБИЛАЙЗЕРА ДВИГАТЕЛЯ

Иммобилайзер двигателя включается автоматически через некоторое время после выключения зажигания.

Мигающий индикатор на щитке приборов подтверждает работу системы.

ОТКЛЮЧЕНИЕ ИММОБИЛАЙЗЕРА ДВИГАТЕЛЯ

Иммобилайзер двигателя отключается автоматически после включения зажигания правильно кодированным ключом.

При этом на панели приборов примерно на три секунды включается соответствующий индикатор. Если индикатор остается включенным или мигает в течение одной минуты, а затем включается через неодинаковые интервалы времени, то это свидетельствует о том, что ключ не распознан системой. Извлеките ключ из замка зажигания и вставьте его еще раз.

Если запустить двигатель с помощью правильно кодированного ключа не удалось, это говорит о неисправности системы. Иммобилайзер должен быть незамедлительно проверен.

Сигнализация

ПРИНЦИПЫ РАБОТЫ

Система сигнализации

Ваш автомобиль может быть оборудован одной из приведенных далее системой охранной сигнализации:

- Охранная сигнализация по периметру с датчиками салона.
- Охранная сигнализация по периметру с датчиками салона и автономным звуковым устройством.

Датчики контроля салона



E133698

Внутренние датчики включаются одновременно с включением сигнализации. См. **Активация сигнализации** (стр. 40).

ПРЕДУПРЕЖДЕНИЯ



Датчики находятся в плафонах освещения салона и должны быть ничем не загорожены. Не включайте сигнализацию, если в салоне находятся люди, животные или другие движущиеся объекты.



Возможно, датчики салона не определяют движение в кабине надлежащим образом, если основание заднего сиденья в кабине с двумя рядами сидений находится в вертикальном положении.



Не оставляйте держатель очков открытым.

Примечание: При нахождении в автомобиле животных или подвижных объектов может произойти ложное срабатывание сигнализации.

Примечание: Ложное срабатывание сигнализации может также произойти из-за отопителя, работающего на топливе. Если применяется отопитель, работающий на топливе, направьте воздушный поток в пространство для ног.

Датчики защищают автомобиль от проникновения посторонних лиц, контролируя любые перемещения, происходящие внутри автомобиля.

Звуковой сигнал сигнализации

Звуковой сигнал сигнализации будет звучать, как сирена, при активации режима тревоги. Она переходит в режим охраны после того, как заблокированы замки дверей автомобиля. В случае отсоединения аккумуляторной батареи автомобиля или самого звукового устройства сигнализации сигнал раздаваться не будет.

Автономное звуковое устройство

Автономное звуковое устройство - это дополнительная охранная система, которая включает сирену при активации режима тревоги в результате срабатывания датчиков. Она переходит в режим охраны после того, как заблокированы замки дверей автомобиля. Это устройство имеет собственное питание и включает сирену даже в случае отсоединения аккумуляторной батареи или самого автономного звукового устройства

Срабатывание охранной сигнализации

Установленная в режим охраны, сигнализация срабатывает при любом из следующих событий:

Сигнализация

- Если кто-то открыл дверь или капот без использования настоящего ключа или дистанционного управления.
- Если кто-то снял многофункциональный дисплей.
- На автомобилях, не оборудованных системой запуска двигателя без ключа, если выключатель зажигания повернут в положения **I**, **II** или **III** без использования корректного ключа.
- Если датчики салона определили какие-либо перемещения в автомобиле.
- У автомобилей с автономным звуковым устройством, когда кто-то отсоединил аккумуляторную батарею или само устройство.

При срабатывании сигнализации в течение 30 секунд звучит звуковой сигнал, а также включается аварийная световая сигнализация, работающая 5 минут.

Любые дальнейшие попытки произвести одно из описанных выше действий приведут к повторному срабатыванию сигнализации.

АКТИВАЦИЯ СИГНАЛИЗАЦИИ

Для включения сигнализации заблокируйте замки автомобиля. См. **Замки** (стр. 33).

ОТКЛЮЧЕНИЕ СИГНАЛИЗАЦИИ

Для отключения сигнализации и выключения sireны отпирите двери правильно закодированным ключом и вставьте его в выключатель зажигания приблизительно на 12 секунд или отпирите двери с помощью пульта дистанционного управления.

Рулевое колесо

РЕГУЛИРОВКА ПОЛОЖЕНИЯ РУЛЕВОГО КОЛЕСА

ПРЕДУПРЕЖДЕНИЕ

 Недопустимо регулировать положение рулевого колеса во время движения.

Примечание: Убедитесь в том, что вы сидите в правильной позе. См. **Сидение в правильном положении** (стр. 85).

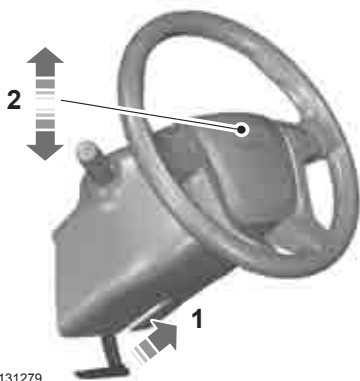

ПРЕДУПРЕЖДЕНИЕ

 При возврате в исходное положение убедитесь, что рычаг блокировки полностью зафиксировался.

УПРАВЛЕНИЕ АУДИОСИСТЕМОЙ

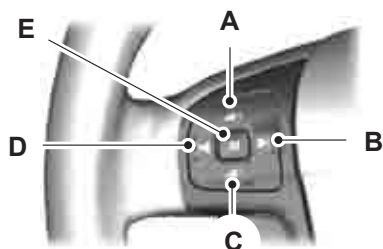

- A Увеличение громкости
- B Поиск
- C Уменьшение громкости
- D Обратный поиск
- E Настройка (кнопка "Mode")

Настройка (кнопка "Mode")

Чтобы выбрать источник аудио сигнала, нажмите и **удерживайте** кнопку "Mode".

Нажмите кнопку "Mode", чтобы:

- переключить радиоприёмник на следующую запрограммированную радиостанцию
- принять входящий телефонный звонок.
- завершить телефонный разговор.

Рулевое колесо

Поиск

Нажмите кнопку "Seek", чтобы:

- начать автоматический поиск соседней радиостанции
- начать воспроизведение следующей или предыдущей дорожки на CD-диске

Нажмите и **удерживайте** кнопку поиска, чтобы:

- начать ручной поиск требуемой радиостанции
- начать поиск по дорожке на CD-диске.

ГОЛОСОВОЕ УПРАВЛЕНИЕ

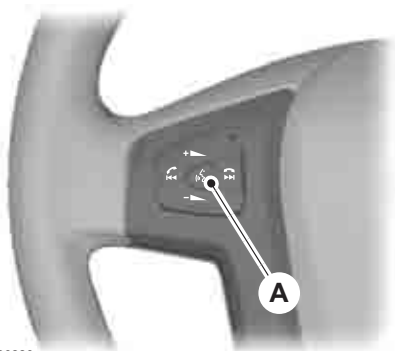

E136223

A	Голосовое управление
---	----------------------



Нажмите кнопку голосового управления для выбора или отмены голосового управления.

Дополнительная информация: См. **Голосовое управление** (стр. 248).

Стеклоочистители и стеклоомыватели

ОЧИСТИТЕЛИ ВЕТРОВОГО СТЕКЛА

ПРЕДОСТЕРЕЖЕНИЕ

⚠ Включение этой функции при неработающем двигателе приводит к разряду аккумуляторной батареи.

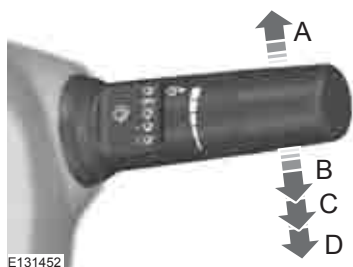

- A Однократное включение
- B Прерывистый или автоматический режим работы
- C Нормальный режим работы стеклоочистителей
- D Работа с высокой частотой

Прерывистая работа стеклоочистителей

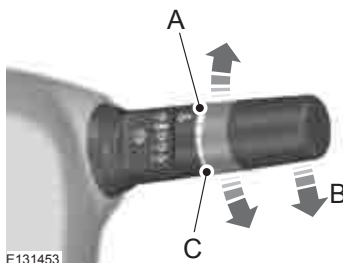

- A Длинные интервалы между взмахами щеток
- B Прерывистая работа стеклоочистителей
- C Короткие интервалы между взмахами щеток

АВТОМАТИЧЕСКИЕ СТЕКЛООЧИСТИТЕЛИ

ПРЕДОСТЕРЕЖЕНИЯ

⚠ Не включайте автоматический режим работы в сухую погоду. Датчик дождя очень чувствительный, поэтому стеклоочистители могут сработать при попадании на ветровое стекло грязи, влаги или насекомых.

⚠ Если щетки стеклоочистителя начали оставлять полосы воды и разводы, их следует заменить. В противном случае датчик дождя будет продолжать определять наличие воды на ветровом стекле, и стеклоочистители будут срабатывать, даже если большая часть ветрового стекла сухая.

Стеклоочистители и стеклоомыватели

ПРЕДОСТЕРЕЖЕНИЯ

- ❗ Перед включением автоматического режима при обледенении ветрового стекла полностью разморозьте его.
- ❗ Выключайте автоматический режим работы стеклоочистителей перед мойкой автомобиля.

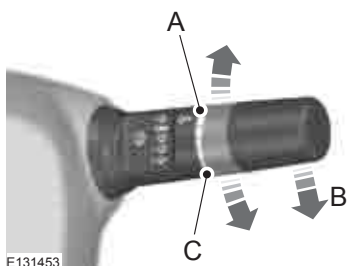

E131453

- A Высокая чувствительность
- B Он (Вкл.)
- C Низкая чувствительность

Находясь в автоматическом режиме, стеклоочистители не начнут работать, пока на ветровом стекле не будет обнаружена вода. Датчик дождя будет непрерывно измерять количество влаги на ветровом стекле и автоматически изменять скорость работы стеклоочистителей.

Отрегулируйте чувствительность датчика дождя с помощью маховичка-регулятора. При установке низкой чувствительности стеклоочистители будут срабатывать, если датчик определит, что на ветровом стекле находится большое количество воды. При установке высокой чувствительности стеклоочистители будут срабатывать, если датчик определит, что на ветровом стекле находится небольшое количество воды.

ОМЫВАТЕЛИ ВЕТРОВОГО СТЕКЛА

ПРЕДОСТЕРЕЖЕНИЕ

- ❗ Включение этой функции при неработающем двигателе приводит к разряду аккумуляторной батареи.



E131460

ПРЕДУПРЕЖДЕНИЕ

- ⚠ Не включайте омыватели ветрового стекла более чем на 10 секунд, или если бачок омывателя пустой.

Стеклоочистители и стеклоомыватели

ПРОВЕРКА ЩЕТОК СТЕКЛООЧИСТИТЕЛЕЙ



E66644

Проведите подушечками пальцев по кромке щетки стеклоочистителя.

Очищайте рабочие кромки щеток стеклоочистителей при помощи воды и мягкой губки.

ЗАМЕНА ЩЕТОК СТЕКЛООЧИСТИТЕЛЕЙ

Щётки очистителя ветрового стекла

ПРЕДОСТЕРЕЖЕНИЯ

! Чтобы поменять щетки очистителя ветрового стекла, установите их в служебное положение.

! Вы можете использовать служебное положение в зимнее время для облегчения очистки щёток от льда и снега. Щётки очистителя ветрового стекла вернутся в нормальное положение после того, как вы включите зажигание. Поэтому перед включением зажигания убедитесь, что ветровое стекло полностью очищено от льда.

Рабочее положение

1. Переведите ключ зажигания в положение **O** из положения **II**.
2. Потяните рычаг омывателя на себя и удерживайте его в течение трех секунд.

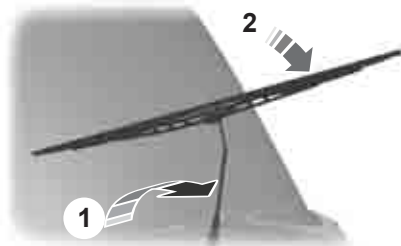

E93783

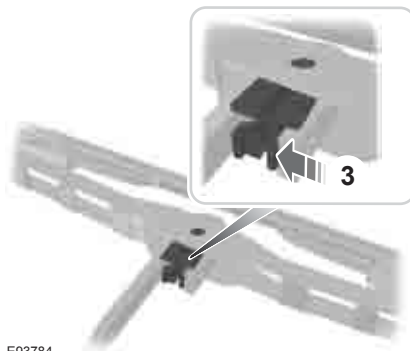

E93784

Стеклоочистители и стеклоомыватели

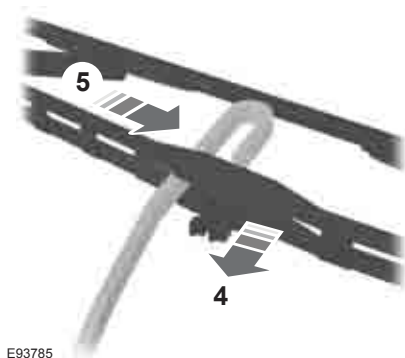

Примечание: Проверьте надёжность фиксации щётки стеклоочистителя.

Установка выполняется в обратной последовательности.

Осветительное оборудование

ОРГАНЫ УПРАВЛЕНИЯ ОСВЕТИТЕЛЬНЫМ ОБОРУДОВАНИЕМ

Переключатель приборов наружного освещения

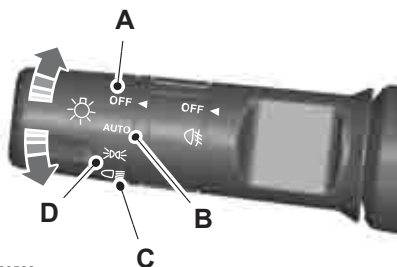

E133582

- A Выкл.
- B Автоматическое управление освещением
- C Фары
- D Передние и задние габаритные фонари

Стояночные фонари

ПРЕДОСТЕРЕЖЕНИЕ

⚠ Включение стояночных фонарей в течение длительного времени может привести к разряду аккумуляторной батареи.

Выключите зажигание.

Обе стороны

Поверните переключатель приборов наружного освещения в положение **D**.

Одна сторона

Примечание: Габаритный фонарь должны быть включен в течение 10 минут с момента извлечения ключа. Если это время превышено, ключ необходимо вставить вновь.

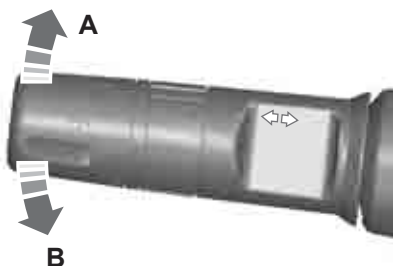

E131285

- A С правой стороны
- B С левой стороны

Дальний и ближний свет фар



E133583

Для переключения между ближним и дальним светом фар подайте рычаг вперед.

Осветительное оборудование

Сигнализация дальним светом фар

Потяните рычаг в сторону рулевого колеса.

Освещение для безопасного подхода к дому (после окончания поездки)

Выключите зажигание и потяните рычаг указателей поворота на рулевом колесе на себя или, если вы включили автоматическое включение освещения, поверните ключ в положение II – I или 0, чтобы зажечь фары.

Раздастся короткий звуковой сигнал. Фары автоматически выключатся через три минуты (если открыта хотя бы одна дверь) или через 30 секунд после закрывания последней двери.

Если после того, как была закрыта последняя дверь, в течение 30 секунд открыть любую дверь, то включиться таймер трехминутной задержки выключения осветительных приборов.

Функция задержки выключения осветительных приборов может быть отключена либо повторным нажатием рычага указателей поворота в сторону рулевого колеса, либо включением зажигания.

Фонари подсветки дверей

Боковые повторители указателя поворота и лампы подсветки нижней стороны включаются при отпирании автомобиля с помощью пульта дистанционного управления.

Сигналы аварийной остановки

При резком торможении на скорости свыше 50 км/ч (30 миль/ч) включаются фонари аварийной световой сигнализации или противотуманные фары.

АВТОМАТИЧЕСКОЕ УПРАВЛЕНИЕ ВКЛЮЧЕНИЕМ ВНЕШНЕГО ОСВЕЩЕНИЯ

ПРЕДУПРЕЖДЕНИЕ



При сложных погодных условиях может потребоваться ручное включение фар автомобиля.

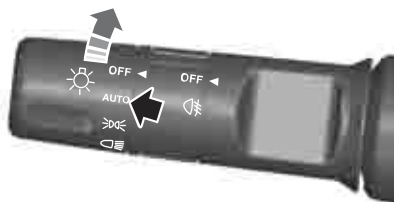

E133599

Примечание: При включении автоматического управления приборами наружного освещения, если система включила фары, вы можете включить только дальний свет.

Фары включаются и выключаются автоматически в зависимости от уровня наружного освещения.

Осветительное оборудование

ПЕРЕДНИЕ ПРОТИВОТУМАННЫЕ ФАРЫ

Рычаг управления.

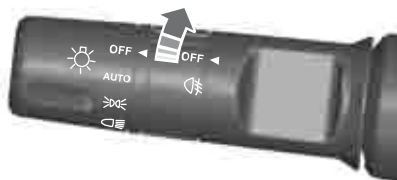

E133585

ПРЕДУПРЕЖДЕНИЕ



Используйте передние противотуманные фары, только если видимость значительно ограничена из-за тумана, снега или дождя.

Примечание: Вы не сможете включить противотуманные фары, пока не включите фары головного света.

Регулировка

Для удобства угол наклона передних противотуманных фар можно отрегулировать.

Примечание: Регулировка противотуманных фар должна соответствовать требованиям местного нормативного законодательства.



E136853



E136854

1. Поставьте незагруженный автомобиль на ровной, горизонтальной площадке.
2. Посадите одного человека на место водителя.
3. Запустите двигатель, чтобы не разряжать аккумулятор.
4. Включите противотуманные фары.
5. Отрегулируйте передние противотуманные фары так, чтобы светотеневая граница находилась не далее **X**: 20 м (65,6 фута).

Осветительное оборудование

ЗАДНИЕ ПРОТИВОТУМАННЫЕ ФОНАРИ

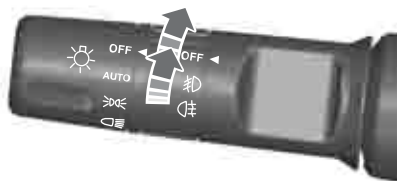

E136254

ПРЕДУПРЕЖДЕНИЯ

 Включайте задние противотуманные фары только в условиях ограниченной видимости (менее 50 м).

 Не используйте задние противотуманные фары в условиях дождя или снегопада, когда расстояние видимости превышает 50 метров.

Примечание: Задние противотуманные фары не могут быть включены, если не включены фары и передние противотуманные фары.

КОРРЕКЦИЯ НАКЛОНА СВЕТОВЫХ ПУЧКОВ ФАР

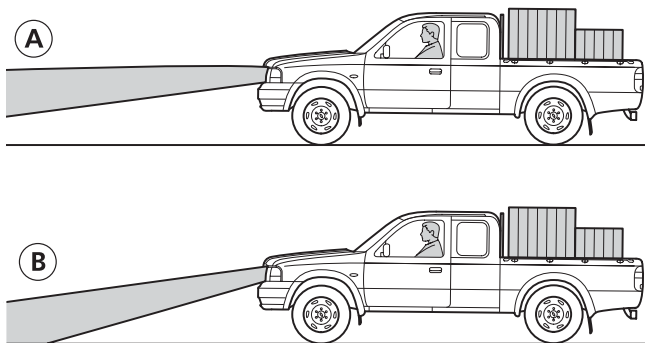

E78244

- A Без регулятора наклона световых пучков фар
- B С регулятором наклона световых пучков фар

Вы можете отрегулировать наклон световых пучков фар в соответствии с загрузкой автомобиля.

Осветительное оборудование

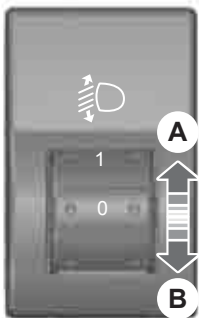

E133544

- A Поднятый световой пучок фар
- B Опущенный световой пучок фар

На порожнем автомобиле регулятор наклона световых пучков фар должен быть установлен на "ноль". На частичном или полностью груженом автомобиле установите регулятор таким образом, чтобы обеспечить световой пучок в диапазоне от 35 до 100 м (от 114 до 328 футов).

АВАРИЙНАЯ СВЕТОВАЯ СИГНАЛИЗАЦИЯ



За сведениями о расположении элементов: См. **Быстрый обзор** (стр. 9).

УКАЗАТЕЛИ ПОВОРОТА

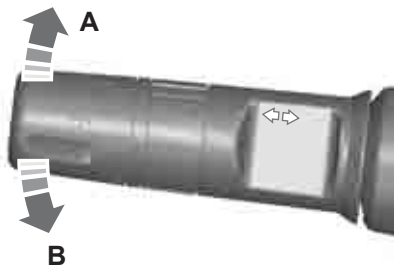

E131285

- A С правой стороны
- B С левой стороны

ПЛАФОНЫ ВНУТРЕННЕГО ОСВЕЩЕНИЯ

Центральный плафон освещения салона

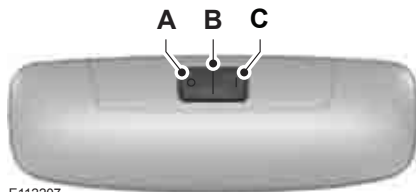

E112207

- A Выкл.
- B Действие от контактов дверей
- C Он (Вкл.)

Осветительное оборудование

Если выключатель находится в положении **В**, при отпирании или открывании двери будет загораться лампа освещения подножки. Если при выключенном зажигании вы оставите дверь открытой, то, во избежание разрядки аккумуляторной батареи, через некоторое время центральный плафон автоматически выключится. Чтобы ее включить, на короткое время включите зажигание.

Также лампа освещения салона загорится, когда вы выключите зажигание. Она автоматически погаснет через некоторое время или когда вы запустите двигатель.

Если при выключенном зажигании вы установите переключатель в положение **С**, то это приведёт к включению центрального плафона освещения салона. Через некоторое время она погаснет, чтобы предотвратить разрядку аккумуляторной батареи. Чтобы ее включить, на короткое время включите зажигание.

Плафоны местного освещения (для чтения)

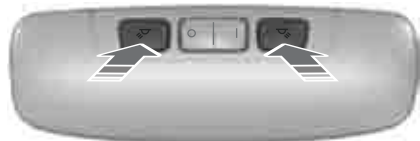

E112208

Если вы выключите зажигание, то, во избежание разрядки аккумуляторной батареи, через некоторое время лампы для чтения автоматически погаснут. Чтобы включить лампы, на короткое время включите зажигание.

ЗАМЕНА ЛАМП

ПРЕДУПРЕЖДЕНИЯ



Выключите приборы освещения и зажигание.



Прежде чем снять лампу, дождитесь, пока она и моторный отсек не остынут.

ПРЕДОСТЕРЕЖЕНИЕ



Устанавливайте только подходящие по техническим требованиям лампы. См. **Таблица технических характеристик ламп** (стр. 58).

Примечание: Далее приведены инструкции, описывающие правильное снятие ламп. Установка производится в последовательности, обратной снятию, если нет дополнительных указаний.

Время от времени в блок-фарах и фонарях может наблюдаться запотевание или появление капелек воды. Они не влияют на работу фонарей и исчезнут после того, как включится освещение и автомобиль тронется с места.

Примечание: При появлении каких-либо сомнений относительно указанных далее процедур по замене ламп, обратитесь с целью замены к ближайшему официальному дилеру компании Ford.

Дальний и ближний свет фар

ПРЕДОСТЕРЕЖЕНИЯ



Не прикасайтесь к стеклянной колбе лампы.

Осветительное оборудование

ПРЕДОСТЕРЕЖЕНИЯ

⚠ Перед тем как поставить на место пружинный зажим, убедитесь, что лампа установлена правильно. Для правильной регулировки положения лампы, удобнее всего контролировать его через стекло рассеивателя фары.

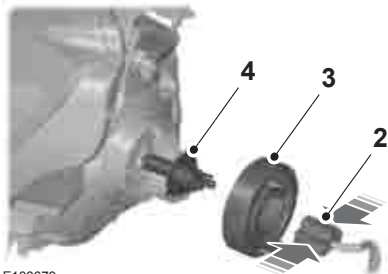

1. Откройте капот. См. **Открытие и закрытие капота** (стр. 161).
2. Отсоедините электрический разъем, нажав пружинные защелки на обеих сторонах разъема.
3. Снимите резиновый чехол.
4. Освободите удерживающий лампу пружинный зажим и снимите ее.
5. Поставьте новую лампу и закрепите ее пружинным зажимом.

Примечание: Убедитесь, что резиновый чехол плотно прилегает к лампе и корпусу фары и не деформировался во время монтажа.

Передние габаритные фонари и передние указатели поворота

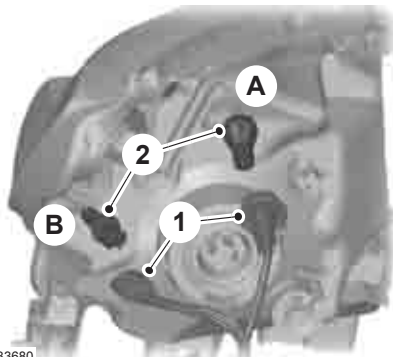

- A Рычаг указателей поворота
B Габаритные фонари

1. Выньте патрон лампы из блок-фары.
2. Извлеките лампу.

Передние противотуманные фары

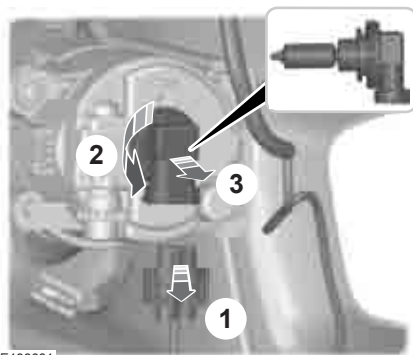

Осветительное оборудование

Примечание: Лампу невозможно отсоединить от патрона.

1. Отсоедините штекерный разъем.
2. Поверните против часовой стрелки и снимите патрон лампы.

Боковые повторители указателей поворота

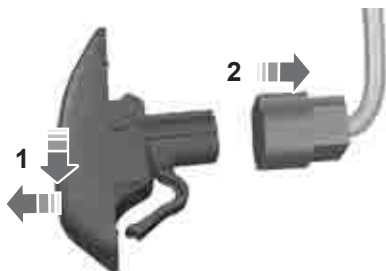

E133682

1. Сдвиньте рассеиватель назад и снимите его.
2. Отсоедините штекерный разъем.

Фонари в корпусах зеркал заднего вида

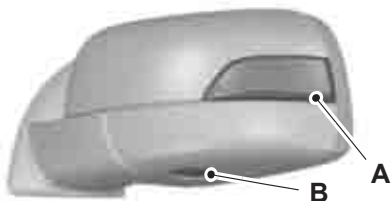

E133683

- A Лампа повторителя указателя поворота
- B Лампа подсветки нижней стороны

Примечание: Это необслуживаемые элементы, поэтому в случае их неисправности следует обратиться к дилеру.

Задние фонари

Тип 1

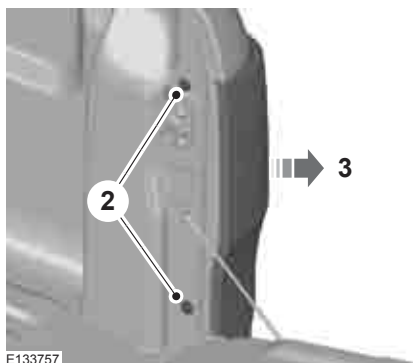

E133757

Осветительное оборудование

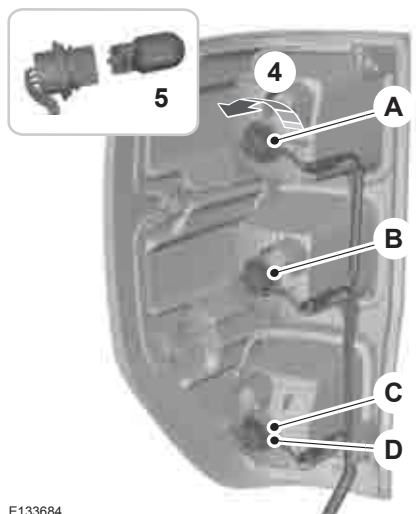

E133684

- A Задний фонарь и стоп-сигнал
- B Рычаг указателей поворота
- C Фонарь заднего хода
- D Противотуманная фара (с левой стороны для а/м с левосторонним управлением).

1. Откройте багажную дверь.
2. Выверните винты.
3. Снимите задний фонарь.
4. Поверните против часовой стрелки и снимите патрон лампы.
5. Извлеките лампу.

Тип 2

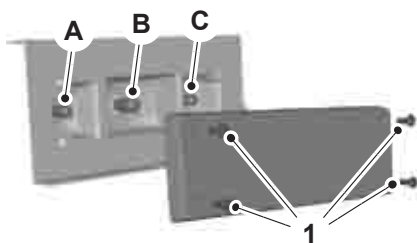

E133685

- A Рычаг указателей поворота
- B Задний фонарь и стоп-сигнал
- C Фонарь заднего хода

1. Выверните винты.
2. Снимите рассеиватель.
3. Извлеките лампу.

Фонарь подсветки регистрационного знака

Тип 1

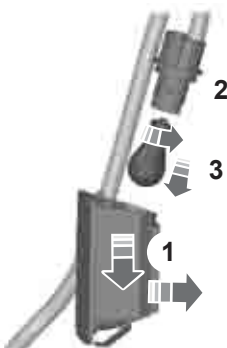

E133686

1. Сдвиньте узел в сторону от разъема и снимите его.

Осветительное оборудование

2. Выньте разъем с лампой.
3. Извлеките лампу.

Тип 2

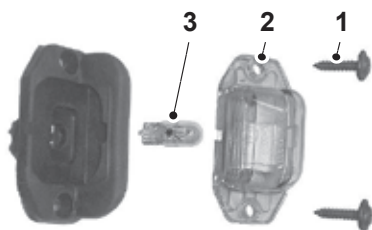

E133687

1. Выверните винты.
2. Снимите рассеиватель.
3. Извлеките лампу.

Плафон освещения салона

Удлиённая и двойная кабина

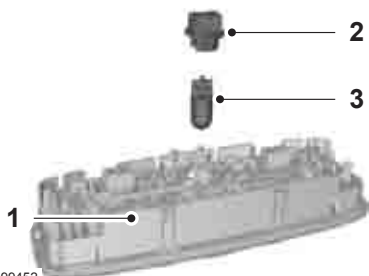

E99452

1. Осторожно открепите модуль лампы.
2. Поверните против часовой стрелки и снимите патрон лампы.
3. Извлеките лампу.

Передние лампы для чтения

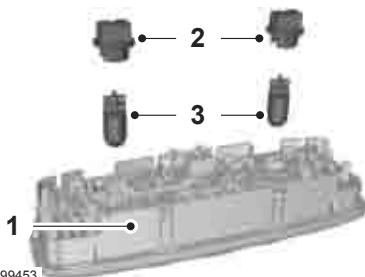

E99453

1. Осторожно открепите модуль лампы.
2. Поверните против часовой стрелки и снимите патрон лампы.
3. Извлеките лампу.

Центральный верхний фонарь стоп-сигнала

Тип 1

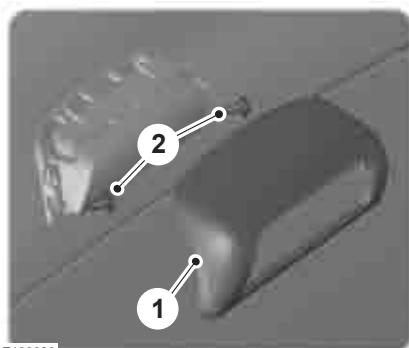

E133689

Осветительное оборудование

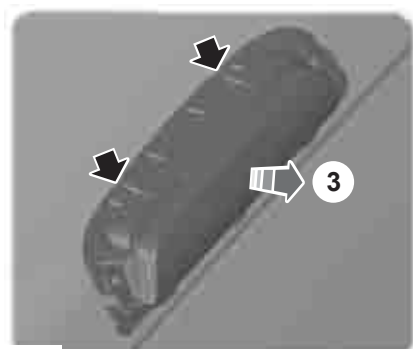

E133756

Тип 2

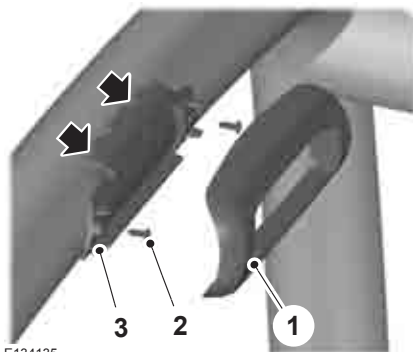

E134135

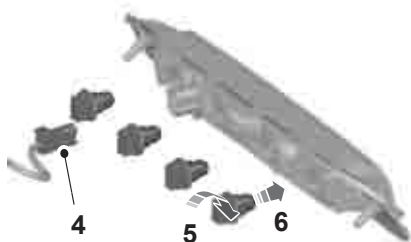

E133755

1. Снимите панель.
2. Выверните винты.
3. Осторожно открепите модуль лампы.
4. Отсоедините штекерный разъем.
5. Снимите патрон, повернув его на 45 градусов против часовой стрелки.
6. Извлеките лампы.

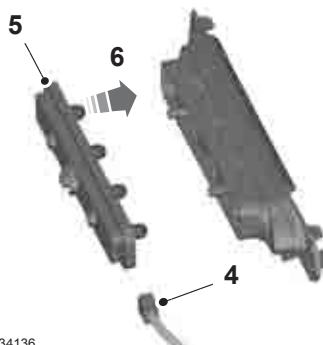

E134136

1. Снимите панель.
2. Выверните винты.
3. Осторожно открепите модуль лампы.
4. Отсоедините штекерный разъем.
5. Вытащите патрон.
6. Извлеките лампы.

Осветительное оборудование

ТАБЛИЦА ТЕХНИЧЕСКИХ ХАРАКТЕРИСТИК ЛАМП

Лампа	Тип	Мощность (Ватт)
Дальний и ближний свет фар	H4	55/60
Передний фонарь указателя поворота	P21W	21
Габаритные фонари	W5W	5
Лампа передней противотуманной фары	H11	55
Боковой повторитель*	-	5
Задний фонарь указателя поворота	WY21W	21
Задний фонарь и стоп-сигнал	W21/5W	21/5
Фонарь заднего хода	W21W	21
Задний противотуманный фонарь	W21W	21
Фонарь подсветки регистрационного знака	W5W	5
Плафон освещения салона	W5W	5
Плафон для чтения	W5W	5
Центральный верхний фонарь стоп-сигнала	W5W	5
Фонарь рейлинга на крыше	W5W	5

* Замена лампы в отдельности невозможна, так как лампа является частью блока. Следует заменить фонарь бокового повторителя поворота.

Окна и зеркала

ЭЛЕКТРИЧЕСКИЕ СТЕКЛОПОДЪЕМНИКИ

ПРЕДУПРЕЖДЕНИЕ



Не пользуйтесь электрическими стеклоподъемниками, если на их пути имеются какие-либо препятствия.

Примечание: Если часто нажимать клавиши управления стеклоподъемниками/люком в течение короткого периода времени, то, чтобы предотвратить повреждение вследствие перегрева, система может временно стать неработоспособной.

Примечание: Если стеклоподъемники одновременно управляются с соответствующей двери и двери водителя, то стекло остановится.

Чтобы привести в действие электрические стеклоподъемники, включите зажигание.

Переключатели на двери водителя (кабина с двумя рядами сидений)

Стеклоподъемниками всех дверей можно управлять с помощью клавиш на обивке двери водителя.

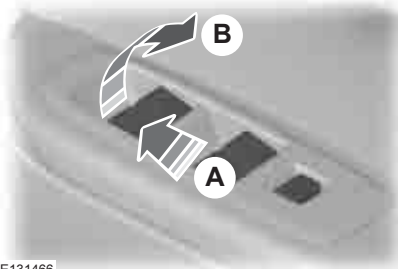

E131466

- A Открыто
- B Закрывание

Переключатели на двери водителя (кабина с одним рядом сидений и удлиненная кабина)

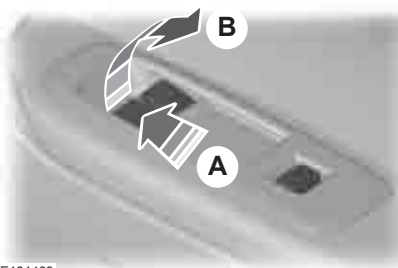

E131469

- A Открыто
- B Закрывание

Окна и зеркала

Клавиши управления на дверях передних и задних пассажиров

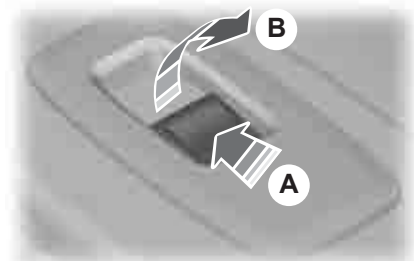

E131467

- A Открыто
- B Закрывание

Автоматическое открывание и закрывание окон

Нажмите или поднимите клавишу во второе фиксируемое положение, а затем отпустите ее. Нажмите или поднимите её, чтобы остановить стекло.

Выключатель блокировки задних стеклоподъемников

Примечание: Водитель всегда может воспользоваться функцией открывания и закрывания всех дверей со своего места, если такая функция предусмотрена в автомобиле.

Примечание: Подсветка выключателя, включающаяся при его активизации, предусмотрена только на автомобилях с функцией открывания и закрывания всех дверей с места водителя.



E131468

При активизации выключатель на двери водителя отключает выключатели задних стеклоподъемников и стеклоподъемника двери пассажира.

Когда выключатели задних стеклоподъемников отключены, подсветка выключателя блокировки задних стеклоподъемников включается, а подсветка выключателей задних стеклоподъемников выключается.

Восстановление настроек памяти электрических стеклоподъемников

ПРЕДУПРЕЖДЕНИЕ



До момента восстановления настроек памяти функция защиты от заземления не действует.

Если аккумуляторная батарея была отсоединена, то после ее подсоединения необходимо восстановить в запоминающем устройстве настройки, соответствующие закрытому и открытому положению окон (отдельно для каждого стеклоподъемника). Для этого:

1. Поднимите клавишу выключателя и удерживайте ее, пока стекло не поднимется полностью. Удерживайте клавишу в поднятом положении еще одну секунду.

2. Отпустите выключатель и вновь отведите его вверх до щелчка реле еще на одну секунду.
3. Откройте окно и попытайтесь закрыть его автоматически (при однократном нажатии клавиши).
4. Если окно полностью не закрывается при однократном нажатии клавиши, то повторите процедуру восстановления настроек памяти.

Безопасный режим

ПРЕДУПРЕЖДЕНИЕ



При выполнении данной процедуры функция защиты от заземления не действует.

Если система определяет сбой в работе, то активируется безопасный режим. Стекло будет двигаться только в течение 0,5 секунды и затем снова остановится. Закройте окно, повторно нажав на клавишу, когда оно остановится. Выполните проверку немедленно.

Функция открывания и закрывания всех дверей с места водителя (GO/GC) (при наличии)

Кроме того, в течение одной минуты после выключения зажигания предусмотрена возможность включения электростеклоподъемников при помощи функции открывания и закрывания всех дверей с места водителя. См. **Полное открывание/закрывание** (стр. 36).

Примечание: Автоматическое открытие или закрытие дверей при помощи функции открывания и закрывания всех дверей с места водителя возможно только на автомобилях, где предусмотрена эта функция.

Примечание: Полное закрывание работает только в случае, если вы правильно установили настройки памяти для каждого стеклоподъемника. Настройки памяти установлены по умолчанию. Сброс настроек требуется только при возникновении неисправности.

Функция защиты от заземления (только автомобили с функцией открывания и закрывания всех дверей с места водителя)

ПРЕДУПРЕЖДЕНИЕ



Небрежное закрывание окон/вентиляционного люка может отменить действие этой защитной функции и привести к травмам.

Если при закрывании стекла (подъеме в автоматическом режиме) на его пути возникнет препятствие, то стеклоподъемник автоматически остановится и переместится на некоторое расстояние в обратном направлении.

Отключение функции защиты от заземления пальцев, рук и т. п.

ПРЕДОСТЕРЕЖЕНИЕ



При третьем закрытии (подъеме в автоматическом режиме) с препятствием на пути движения стекла функция защиты от заземления отключается. Убедитесь в отсутствии препятствий на пути закрывающегося окна.

Чтобы отключить эту функцию при возрастании сопротивления (например, зимой, когда движению стекла/крышки может мешать снег) выполните описанные ниже действия.

Окна и зеркала

1. Дважды закройте окно до точки, в которой возникает сопротивление, и дайте стеклу возможность переместиться в обратном направлении.
2. Закройте окно в третий раз до момента возникновения сопротивления. Функция защиты от защемления отключится и вы не сможете закрыть окно автоматически. Стеклоподъемник проигнорирует сопротивление препятствия, и стекло можно будет полностью закрыть в ручном режиме.
3. Если окно не закрывается с третьей попытки, его должен проверить квалифицированный механик.

НАРУЖНЫЕ ЗЕРКАЛА ЗАДНЕГО ВИДА

ПРЕДУПРЕЖДЕНИЕ



Не переоценивайте расстояние до объекта, который вы видите в выпуклом зеркале заднего вида.

Объекты, появившиеся в таком зеркале, кажутся меньше и дальше, чем есть на самом деле.

Зеркала, складываемые вручную

Складывание

Толкните корпус зеркала в направлении бокового окна.

Раскладывание

Убедитесь в полноте открытия и надежной фиксации зеркала после того, как вернете его в нормальное положение.

НАРУЖНЫЕ ЗЕРКАЛА ЗАДНЕГО ВИДА С ЭЛЕКТРОПРИВОДОМ

ПРЕДУПРЕЖДЕНИЕ



Не переоценивайте расстояние до объекта, который вы видите в выпуклом зеркале заднего вида. Предметы, отражаемые выпуклыми зеркалами, кажутся меньше и дальше, чем в действительности.

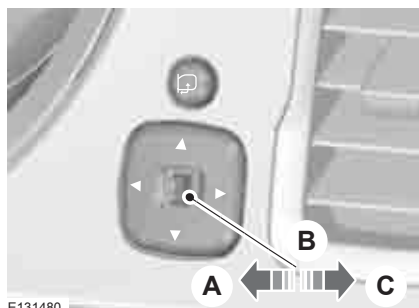

- A Левое зеркало
- B Выкл.
- C Правое зеркало

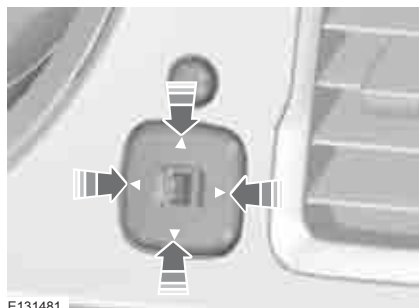

Окна и зеркала

Наружные зеркала заднего вида с электроприводом содержат нагревательный элемент, который удаляет наледь и изморось со стекла зеркала. См. **Окна и зеркала с обогревом** (стр. 84).

Наружные зеркала заднего вида с электроприводом складывания



Для складывания или установки зеркал в рабочее положение слегка нажмите кнопку выключателя. Если нажать кнопку повторно при движении зеркал, оно прекратится, и зеркала изменят направление движения.

ОПУСКАЮЩИЕ СТЕКЛА

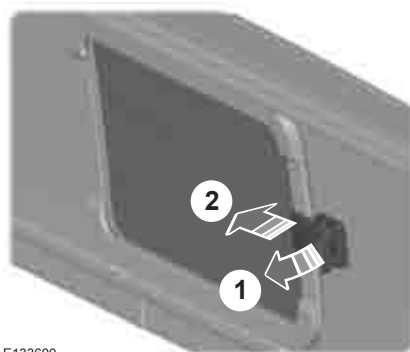

Щиток приборов

УКАЗАТЕЛИ

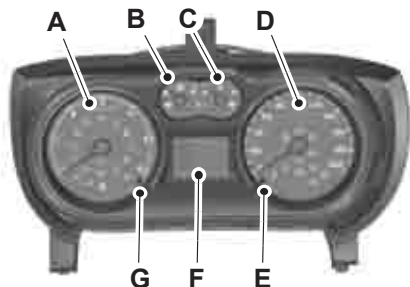

E131495

- A Тахометр
- B Указатель уровня топлива
- C Указатель температуры охлаждающей жидкости двигателя
- D Спидометр
- E Кнопка регулирования освещения
- F Многофункциональный информационный дисплей
- G Кнопка выбора и сброса настроек дисплея бортового компьютера

Указатель температуры охлаждающей жидкости двигателя

Показывает температуру охлаждающей жидкости. При нормальной рабочей температуре стрелка указателя остается в центре.

ПРЕДОСТЕРЕЖЕНИЕ



Не запускайте двигатель, пока проблема его перегрева не будет разрешена.

Если стрелка перемещается в красную зону, это указывает на перегрев двигателя. Заглушите двигатель, выключите зажигание, постарайтесь определить причину и **дождитесь, пока двигатель остынет**. См. **Проверка охлаждающей жидкости двигателя** (стр. 169).

Указатель уровня топлива

Стрелка, находящаяся около символа топливного насоса, указывает, с какой стороны автомобиля расположена крышка горловины топливного бака.

СИГНАЛИЗАТОРЫ И ИНДИКАТОРЫ

Все перечисленные ниже сигнализаторы и индикаторы при включении зажигания загораются на короткое время для подтверждения работоспособности систем:

- Сигнализатор антиблокировочной системы (ABS)
- Индикатор иммобилайзера автомобиля
- Сигнализатор/индикатор тормозной системы
- Сигнализатор неисправности системы электроснабжения (разряда аккумуляторной батареи)
- Сигнализатор неисправности системы подушек безопасности
- сигнализатор низкого уровня топлива;
- Индикатор системы динамической стабилизации (ESP)
- Сигнализатор падения давления моторного масла
- Индикатор необходимости замены масла (только автомобили с дизельным двигателем)

Щиток приборов

- Контрольные лампы двигателя
- Индикатор включения привода на четыре колеса
- Индикатор включения понижающей передачи раздаточной коробки (4L)
- Контрольная лампа электронного блокирующегося дифференциала (ELD)
- Сигнализатор наличия воды в топливе
- Индикатор уровня жидкости омывателя ветрового стекла
- Индикатор сажевого фильтра (DPF)
- Индикатор предупреждения обледенения

Сигнализатор антиблокировочной системы (ABS)



Если этот сигнализатор загорается во время движения, это указывает на неисправность. При этом сохраняется нормальное торможение (без ABS). Система должна быть как можно скорее проверена механиком, прошедшим надлежащую подготовку.

Индикатор иммобилайзера автомобиля



Индикатор иммобилайзера начинает мигать при извлечении ключа из замка зажигания или использовании нештатного ключа.

Сигнализатор/индикатор тормозной системы



Сигнализатор включается при включении стояночного тормоза.

ПРЕДУПРЕЖДЕНИЕ



Плавно сбросьте скорость и остановите автомобиль на ближайшем безопасном участке дороги. Торможение производите с осторожностью.

Если этот сигнализатор загорится во время движения, убедитесь в том, что отключен стояночный тормоз. Если стояночный тормоз не включен, это означает, что имеется неисправность. Система должна быть немедленно проверена специалистом, прошедшим соответствующую подготовку.

Сигнализатор неисправности системы электроснабжения (разряда аккумуляторной батареи)



Если сигнализатор неисправности системы зажигания загорается во время движения автомобиля, оставьте включенным только необходимое электрооборудование; при первой же возможности квалифицированный специалист должен незамедлительно проверить состояние системы.

Сигнализатор неисправности системы подушек безопасности



Если этот сигнализатор загорается во время движения, это указывает на неисправность. Как можно скорее проверьте состояние подушек безопасности.

Щиток приборов

сигнализатор низкого уровня топлива;



Если включился сигнализатор низкого уровня топлива, заправьте автомобиль как можно скорее.

Стрелка, находящаяся около символа топливного насоса, указывает, с какой стороны автомобиля расположена крышка горловины топливного бака.

Индикатор системы динамической стабилизации (ESP)



Во время движения этот индикатор мигает при активации системы. Если при включении зажигания этот индикатор не загорается или постоянно горит во время движения, это указывает на неисправность. После возникновения неисправности система отключается. Система должна быть как можно скорее проверена механиком, прошедшим надлежащую подготовку.



При отключении системы ESP предупреждающий сигнал дважды мигает и остается включенным. Лампа сигнализатора погаснет, после того как вы снова включите систему или выключите зажигание.

Сигнализатор падения давления моторного масла

ПРЕДОСТЕРЕЖЕНИЕ



Если включился сигнализатор падения давления моторного масла, ни в коем случае не продолжайте движение, даже когда уровень моторного масла находится в норме. Выполните проверку немедленно.



Если сигнализатор падения давления моторного масла включается во время движения, это указывает на неисправность данной системы. Заглушите двигатель, выключите зажигание и проверьте уровень моторного масла. См. **Проверка моторного масла** (стр. 168).

Индикатор необходимости замены масла (только автомобили с дизельным двигателем)



Индикатор необходимости замены масла информирует о необходимости замены моторного масла в связи с повышенным содержанием в нем сажи.

Контрольные лампы двигателя

Индикатор неисправности



Сигнализатор неисправности силового агрегата



Щиток приборов

Для всех автомобилей

Если любая из ламп загорается при работающем двигателе, это указывает на неисправность. При этом двигатель продолжает работать, но, возможно, с ограниченной мощностью. Если сигнализатор мигает во время движения, немедленно сбавьте скорость. Если сигнализатор продолжает мигать, избегайте резкого разгона или замедления. Система должна быть немедленно проверена специалистом, прошедшим соответствующую подготовку.

ПРЕДУПРЕЖДЕНИЕ



Выполните проверку немедленно.

Если обе лампы включаются одновременно, остановите автомобиль в ближайшем безопасном месте (продолжение поездки может привести к падению мощности и к заглоханию двигателя). Выключите зажигание и попытайтесь перезапустить двигатель. Если двигатель перезапускается, система должна быть немедленно проверена специалистом, прошедшим соответствующую подготовку. Если перезапуск двигателя оказывается невозможным, перед продолжением поездки требуется проверить состояние автомобиля.

Индикатор включения привода на четыре колеса



Контрольная лампа привода на четыре колеса включается при переводе селектора раздаточной коробки в положение **4H** или **4L**. При включении режима 4H или 4L эта лампа мигает. См.

Электронного блокирующегося дифференциала (стр. 110).

Индикатор включения понижающей передачи раздаточной коробки (4L)



Индикатор включения понижающей передачи привода на четыре колеса (4L) включается при переводе селектора раздаточной коробки в положение **4L**. При включении режима 4L эта лампа мигает. См.

Электронного блокирующегося дифференциала (стр. 110).

Контрольная лампа электронного блокирующегося дифференциала (ELD)



Контрольная лампа электронного блокирующегося дифференциала (ELD) включается при блокировке заднего дифференциала. При выявлении сбоя или невозможности выполнения запроса на включение или выключение блокировки эта лампа начинает мигать. См. **Электронного блокирующегося дифференциала** (стр. 110).

Сигнализатор наличия воды в топливе



Включение этого индикатора указывает на наличие чрезмерного количества воды в топливном фильтре. Немедленно слейте воду из топливного фильтра. См. **Слив конденсата из топливного фильтра** (стр. 171).

Щиток приборов

Индикатор уровня жидкости омывателя ветрового стекла



Индикатор включается, когда уровень жидкости омывателя ветрового стекла опускается ниже отметки минимального уровня. См. **Проверка омывающей жидкости** (стр. 172).

Индикатор сажевого фильтра (DPF)



Если включается этот индикатор, система должна быть как можно скорее проверена квалифицированным механиком.

Индикатор предупреждения обледенения

ПРЕДУПРЕЖДЕНИЕ



Даже если температура воздуха поднимается выше $+4\text{ }^{\circ}\text{C}$ ($39\text{ }^{\circ}\text{F}$), это не гарантирует отсутствия опасностей, связанных с холодной погодой.



Индикатор включается и горит оранжевым цветом, если температура наружного воздуха находится в диапазоне между 4 и $0\text{ }^{\circ}\text{C}$ (39 и $32\text{ }^{\circ}\text{F}$). Если температура наружного воздуха опустится ниже $0\text{ }^{\circ}\text{C}$ ($32\text{ }^{\circ}\text{F}$), то цвет индикатора меняется на красный.

Сигнализатор открытых дверей



Предупреждающая лампа открытых дверей включается после включения зажигания, если двери автомобиля неплотно закрыты.

Индикатор свечей предпускового подогрева — автомобиля с дизельным двигателем



См. **Пуск дизельного двигателя** (стр. 100).

Указатели поворота

Указатель правого поворота



Указатель левого поворота



Индикатор указателей поворота начнет мигать после включения указателя поворота. Внезапное увеличение частоты мигания указывает на перегорание одной из ламп указателей поворота.

Индикатор включения фар



Индикатор включения фар включается при включении боковых и задних габаритных огней.

Индикатор включения дальнего света фар



Индикатор загорается при включении дальнего света фар. При включении аварийной сигнализации светом фар этот индикатор будет мигать.

Щиток приборов

Индикатор включения передних противотуманных фар



Индикатор загорается при включении передних противотуманных фар.

Индикатор включения задних противотуманных фонарей



Индикатор включается при включении задних противотуманных фар.

Индикатор ремней безопасности



См. Система определения непристегнутого ремня безопасности (стр. 26).

Лампа индикатора переключения передач (только автомобили с механической КПП)



Этот индикатор загорается, информируя водителя о том, что переключение на более высокую передачу может обеспечить сокращение расхода топлива и выбросов CO₂.

Круз-контроль



Этот индикатор загорается, если вы задали в системе круз-контроля скорость.

ЗВУКОВЫЕ ПРЕДУПРЕЖДЕНИЯ И ИНДИКАТОРЫ

Незакрытой двери

Если скорость автомобиля превышает 10 км/ч (6,2 миль/ч) и не закрыты двери, то прозвучит сигнал предупреждения об открытой двери.

Сигнализатор включённых световых приборов

Если ключ не находится в положении II или III и открыта любая дверь, а фары не выключены, то прозвучит сигнал предупреждения о включенных фарах.

Предупреждение о необходимости включить парковочную передачу

Если рычаг автоматической КПП не находится в положении парковочной передачи и водитель открыл дверь, то прозвучит сигнал о необходимости включить парковочную передачу.

Предупреждение о стояночном тормозе

Если стояночный тормоз не выключен и скорость автомобиля превышает приблизительно 5 км/ч (3 миль/ч), то прозвучит сигнал предупреждения о стояночном тормозе.

Резервное предупреждение об удерживающих устройствах

Если контрольная лампа удерживающих устройств не работает, то прозвучит резервный сигнал предупреждения о необходимости использовать удерживающие устройства. Каждые 30 минут будут звучать 5 серий по 5 тоновых сигналов.

Щиток приборов

Предупреждение о низком уровне топлива

Если загорелась лампа, предупреждающая о низком уровне топлива, и (или) на информационном экране постоянно отображаются значения 80, 40, 20, 0 км (50, 25, 10, 0 миль), то прозвучит сигнал предупреждения о низком уровне топлива.

Указатель поворота

Если включен указатель левого или правого поворота, то прозвучит сигнал предупреждения о включенном указателе поворота.

Предупреждение о включенных указателях направления

Если указатель направления влево или вправо остался включенным и автомобиль проехал примерно 3,2 км (1,98 мили), то прозвучит сигнал предупреждения о включенном указателе направления.

Стояночный фонарь с одной стороны

Если стояночный фонарь включен с одной стороны, то прозвучит сигнал об одном включенном стояночном фонаре.

Сопроводительная подсветка

Если включена сопроводительная подсветка, то прозвучит сигнал предупреждения о включенной сопроводительной подсветке.

Сигнализатор непристегнутого ремня безопасности

Если водитель и (или) пассажир не пристегнули ремнем и скорость автомобиля превышает 25 км/ч (15,5 миль/ч), то прозвучит сигнал предупреждения о непристегнутом ремне безопасности.

Предупреждение о работающей сигнализации

Если автомобиль открыт механическим ключом, а не брелоком дистанционного управления, то прозвучит сигнал предупреждения о работающей сигнализации. Сигнал будет звучать до 12 секунд, пока на брелоке не будет нажата кнопка разблокирования или в замок зажигания не будет вставлен верно запрограммированный ключ и он не будет повернут в положение **II** или **III**. Если этого не произойдет по истечению 12 секунд, включится сигнализация автомобиля.

Предупреждение о ключе в замке зажигания

Если ключ вставлен в замок зажигания (но не повернут в положение **II** или **III**) и открыта дверь водителя, то прозвучит сигнал предупреждения о наличии ключа в замке зажигания.

Предупреждение о превышении допустимой скорости

Если скорость автомобиля превышает 120 км/ч (74,5 миль/ч), то прозвучит сигнал предупреждения о превышении допустимой скорости.

Предупреждение о низком уровне жидкости омывателя

При низком уровне жидкости омывателя в бачке омывателя прозвучит сигнал предупреждения.

Щиток приборов

Предупреждение об ошибке запертия двери

Если дверь осталась незапертой после нажатия кнопки запертия, то прозвучит сигнал предупреждения об ошибке запертия двери.

Примечание: По умолчанию эта функция отключена. Для ее включения обратитесь к дилеру Ford.

Информационные дисплеи

ОБЩАЯ ИНФОРМАЦИЯ

ПРЕДУПРЕЖДЕНИЕ

 Не пользуйтесь органами управления информационным дисплеем во время движения автомобиля.

Примечание: Информационный дисплей остается включенным в течение нескольких минут после выключения зажигания.

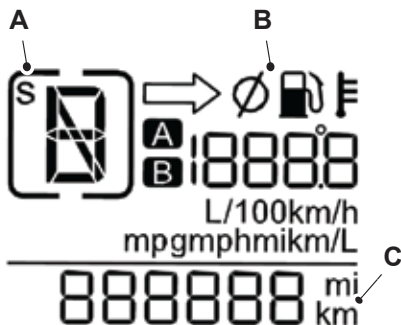

E136109

- A Дисплей передач (только для автомобилей с автоматической КПП)
- B Дисплей бортового компьютера
- C Дисплей одометра

Одометр

Регистрирует общий пробег автомобиля.

МАРШРУТНЫЙ КОМПЬЮТЕР

Органы управления



E136103

Расположение элементов: См. **Указатели** (стр. 64).

Нажмите кнопку **SET/RESET**, удерживая ее не более 2 секунд, чтобы:

- для выбора показаний маршрутного компьютера

Нажмите и удерживайте кнопку **SET/RESET** более 2 секунд, чтобы:

- обнулить маршрут A
- обнулить маршрут B
- обнулить средний расход топлива
- обнулить среднюю скорость

На дисплее маршрутного компьютера отображаются следующие информационные панели:

Информационные дисплеи

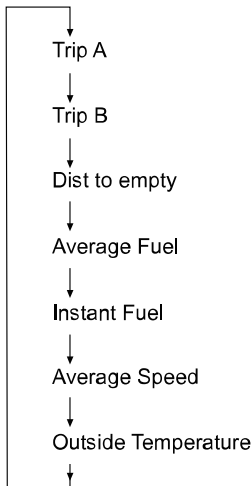

E138110

Счетчик ежедневного пробега (А и В)

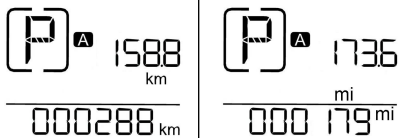

E138112

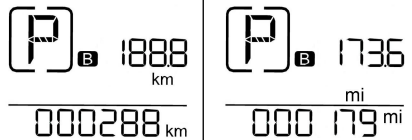

E138113

Указатель может регистрировать величину пробега во время отдельных поездок.

Запас хода по топливу



E138114

Отображает приблизительную величину пробега автомобиля на том количестве топлива, которое осталось в баке. Изменение стиля вождения может повлиять на этот показатель.

Информационные дисплеи

Средний расход топлива

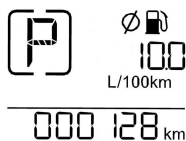

E138117

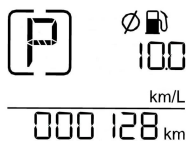

E138116

Показывает текущее значение среднего расхода топлива.



E138118

Показывает средний расход топлива с момента последнего обнуления показаний.

Мгновенный расход топлива

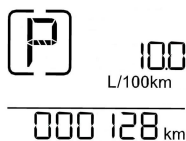

E138115

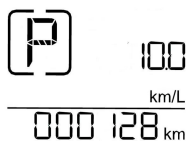

Средняя скорость



E138119

Показывает среднюю скорость с момента последнего обнуления показаний.



Температура наружного воздуха

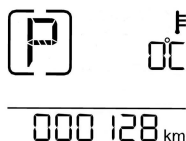

E138120



Информационные дисплеи

Окно отображает температуру наружного воздуха.

Примечание: Положение окна маршрутного компьютера может сильно различаться в зависимости от вида отображаемой информации.

ПЕРСОНАЛЬНЫЕ НАСТРОЙКИ

Выбор языка

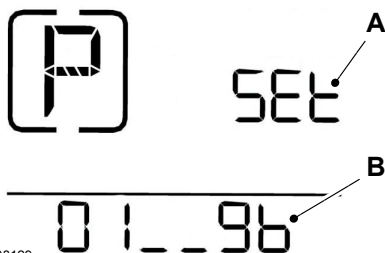

E138129

- A Активация меню установки языка
- B Отображение строки языков

Имеется возможность выбрать одиннадцать языков от 01 по 11 в порядке, указанном далее:

- 01: Английский – GB
- 02: Шведский – S
- 03: Немецкий – D
- 04: Голландский – NL
- 05: Французский – F
- 06: Итальянский – I
- 07: Испанский – E
- 08: Португальский – P
- 09: Турецкий – TR

10: Русский – RUS

11: Польский – PL

Чтобы войти в меню установки языка:

1. При выключенном зажигании нажмите и удерживайте кнопку регулирования яркости света. Чтобы узнать расположение элементов: См. **Указатели** (стр. 64) и включите зажигание.
2. На дисплее появится активное меню установки языка.
3. Для выбора языка из списка возможных нажимайте кнопку **SET/RESET**.
4. Для установки отображаемого в данный момент языка нажмите и удерживайте кнопку **SET/RESET**.
5. Сделанный выбор подтверждается звуковым сигналом.
6. После этого дисплей возвращается в нормальный рабочий режим.

Единицы измерения

Чтобы выбрать метрическую или британскую систему мер и весов для отображения температуры наружного воздуха:

1. Установите режим отображения температуры наружного воздуха «Outside Temperature».
2. Нажмите и удерживайте кнопку **SET/RESET** более 2 секунд — произойдет смена единиц.

Информационные дисплеи

Переключение единиц измерения через это окно отразится на следующих окнах:

- Температура наружного воздуха.
- Значение заданной температуры на дисплее системы автоматического климат-контроля.
- Отображение установленной температуры на многофункциональном дисплее.

Органы управления микроклиматом

ПРИНЦИПЫ РАБОТЫ

Поступление наружного воздуха

Не допускайте закупоривания воздухозаборных отверстий перед ветровым стеклом (снегом, листьями и т.п.), чтобы система кондиционирования воздуха могла работать эффективно.

Рециркуляция воздуха

ПРЕДОСТЕРЕЖЕНИЕ

 Длительное использование режима рециркуляции воздуха может привести к запотеванию стекол. Если стекла покрываются влагой, установите настройки режима удаления льда и влаги с лобового стекла.

Воздух в салоне будет изолирован от наружного. Наружный воздух не будет поступать в салон.

Отопление

Эффективность отопления салона зависит от температуры охлаждающей жидкости двигателя.

Кондиционирование воздуха

Примечание: Система кондиционирования воздуха работает только при температурах выше 4 °C (39 °F).

Примечание: При использовании кондиционера потребление топлива возрастает.

Воздух проходит через теплообменник и там охлаждается. Для предупреждения запотевания стекол воздух осушается. Конденсируемая влага направляется наружу. Поэтому, появление небольшой лужи воды под автомобилем нормально.

Общие сведения об управлении микроклиматом в салоне.

Плотно закрывайте все окна.

Отопление салона.

Направляйте поток воздуха к ногам. При холодной или влажной погоде следует направить часть воздушного потока к ветровому стеклу и дверным окнам.

Охлаждение салона

Направляйте поток воздуха в лицо.

ВЕНТИЛЯЦИОННЫЕ ДЕФЛЕКТОРЫ

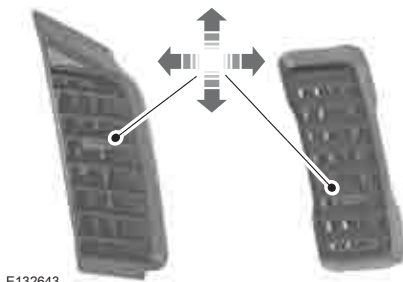

E132643

Органы управления микроклиматом

РУЧНОЙ РЕЖИМ УПРАВЛЕНИЯ МИКРОКЛИМАТОМ

Управление распределением воздуха

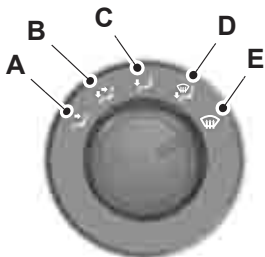

E132661

- A В сторону лица
- B В сторону лица / ног
- C В сторону ног
- D В сторону ног и ветрового стекла
- E В сторону ветрового стекла

Регулятор распределения воздуха также можно установить в любое из указанных положений. В положении B и C на лобовое стекло отводится небольшое количество воздуха.

Вентилятор

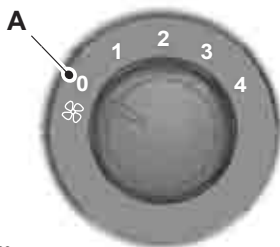

E132663

A Выкл.

Регулятор температуры воздуха

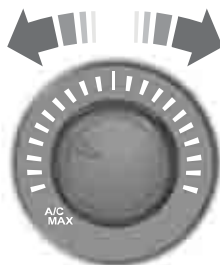

E132662

Синий: прохладно

Красный: Тепло

A/C Максимальное охлаждение
MAX

Рециркуляция воздуха



Органы управления микроклиматом

Используйте кнопку выбора режима рециркуляции воздуха для переключения между режимами подачи наружного воздуха и рециркуляции воздуха.

Настройки системы

Примечание: Установите все органы управления в показанные положения.

Режим быстрого прогрева салона



E132666

Выберите режим подачи наружного воздуха.

Вентиляция

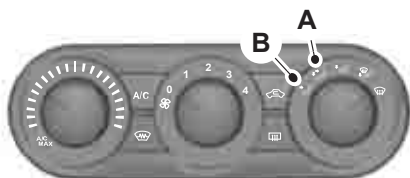

E132667

A В сторону лица / ног

B В сторону лица

Установите регулятор распределения воздуха в положение **A** или **B**. Установите режим работы вентилятора и регулирования температуры в любую позицию и выберите положение для воздуха снаружи. Откройте вентиляционные сопла в соответствии с индивидуальными предпочтениями.

Включение и выключение кондиционера воздуха



Нажмите кнопку **A/C** для включения или выключения кондиционера воздуха.

Охлаждение салона наружным воздухом



E132668

Включите режим кондиционирования и выберите положение для воздуха снаружи.

Режим быстрого охлаждения салона



E132669

Органы управления микроклиматом

Максимальное охлаждение салона обеспечивается нажатием кнопки A/C MAX. Чтобы отключить режим A/C MAX, переведите регулятор из положения A/C или рециркуляции воздуха в другую позицию.

Быстрое удаление влаги и инея с ветрового стекла



E132665

При установке позиции подачи воздуха на лобовое стекло автоматически включится режим кондиционирования и будет выбрано положение для воздуха снаружи.

Снижение влажности воздуха в салоне



E132670

При установке позиции подачи воздуха на лобовое стекло автоматически включится режим кондиционирования и будет выбрано положение для воздуха снаружи.

АВТОМАТИЧЕСКИЙ РЕЖИМ УПРАВЛЕНИЯ МИКРОКЛИМАТОМ

Система автоматически управляет температурой, количеством и распределением воздушных потоков и регулирует их в зависимости от условий, заданных водителем, а также погодных условий. Краткое однократное нажатие кнопки **AUTO** обеспечит переключение в автоматический режим.

Примечание: Если система переведена в режим AUTO, убедитесь в том, что выставлен требуемый уровень температуры.

Примечание: Если включена система управления микроклиматом, на информационном дисплее будет отображаться информация по этой системе. См. **Информационные дисплеи** (стр. 72).

Примечание: Старайтесь не изменять настройки, когда температура воздуха в салоне слишком высокая или низкая. Система климат-контроля автоматически отрегулирует температуру воздуха таким образом, чтобы адаптироваться к текущим условиям. Для правильной работы системы необходимо, чтобы боковые и центральные дефлекторы были полностью открыты.

Примечание: Датчик интенсивности солнечного излучения расположен в верхней части панели управления. Не закрывайте датчик какими-либо предметами.

Примечание: Датчик температуры внутри салона установлен за решеткой под системой управления распределением потоков воздуха. Не закрывайте решетку какими-либо предметами.

Органы управления микроклиматом

Примечание: Если система работает в автоматическом режиме, то при низких температурах наружного воздуха его подача будет осуществляться на ветровое и боковые стекла то до тех пор, пока двигатель не прогреется.

Управление распределением воздуха

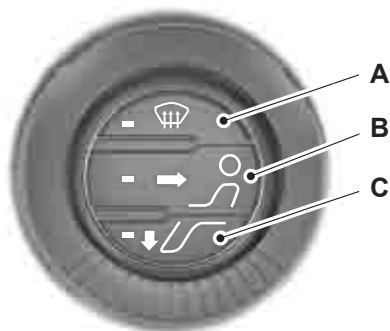

E132685

- A В сторону ветрового стекла
- B В сторону лица
- C В сторону ног

Для регулировки распределения потоков воздуха в салоне нажмите нужную кнопку. Предусмотрена возможность выбора следующих комбинаций настроек: **А, В, С, А и С** и **В и С**.

Вентилятор



E132686

Примечание: Если вентилятор обдува работает в режиме **AUTO**, подсветка его настроек отключается.

Если скорость вращения вентилятора обдува регулируется в ручном режиме соответствующей рукояткой, настройка вентилятора обдува отображается на дисплее над органами управления распределением потоков воздуха.

Для возврата в автоматический режим кратковременно нажмите кнопку **AUTO**.

Органы управления микроклиматом

Регулятор температуры воздуха



E132687

Вы можете задать температуру от 16 °C (61 °F) до 28 °C (82 °F) с интервалом 0,5 °C (1 °F). В положении **LO** (температура ниже 16 °C (61 °F)) система переключается в режим непрерывного охлаждения; в положении **HI** (температура выше 28 °C (82 °F)) система переключается в режим непрерывного отопления; в обоих случаях система поддерживает постоянную температуру.

Режим «моно»

В режиме «моно» заданные значения температуры воздуха в салоне в зонах водителя и пассажира связаны между собой. При регулировке температуры с помощью поворотного регулятора со стороны водителя выбранные установки будут такими же и для зоны пассажира.

Для включения двухзонного режима

Примечание: Перевод системы в двухзонный режим (DUAL) обеспечивается регулировкой скорости вращения вентилятора обдува.

С помощью поворотного регулятора со стороны пассажира выберите температуру для его зоны. Температура в зоне водителя останется неизменной. Теперь вы можете регулировать температуру в зонах водителя и пассажира по отдельности. На дисплее отображаются температуры, заданные для каждой зоны. Вы можете изменять установки температуры с шагом до 4 °C (8 °F).

Примечание: При установке температуры с шагом более 4 °C (8 °F), температура в другой зоне будет регулироваться таким образом, чтобы разница не превышала 4 °C (8 °F).

Для отключения двухзонного режима

Нажмите кнопку **AUTO** и удерживайте ее в течение трех секунд или выберите режим **HI** или **LO** в зоне водителя. Температура в зоне пассажира будет изменена до температуры в зоне водителя.

Рециркуляция воздуха



Переключение между режимами подачи наружного воздуха и рециркуляции воздуха осуществляется при помощи кнопки выбора режима рециркуляции воздуха.

Органы управления микроклиматом

Примечание: Если система работает в режиме "АУТО" при достаточно высоких температурах воздуха снаружи и внутри автомобиля, то модуль управления системой климат-контроля автоматически выбирает режим рециркуляции воздуха для достижения максимально эффективного охлаждения салона. По достижении выбранной температуры система автоматически выберет новую температуру поступающего воздуха.

Режим быстрого охлаждения салона



Максимальное охлаждение салона обеспечивается нажатием кнопки A/C MAX. Повторное нажатие кнопки A/C MAX отключает режим максимального охлаждения салона.

Удаление инея/влаги с ветрового стекла



Для быстрого устранения запотевания ветрового стекла нажмите кнопку MAX антиобледенителя.

При этом произойдет автоматическое включение системы кондиционирования воздуха и режима подачи наружного воздуха. В этом режиме скорость вращения вентилятора обдува, температура и режим подачи наружного воздуха устанавливаются в автоматическом режиме и не могут изменяться вручную. Скорость вентилятора обдува устанавливается на максимум, а температура — в режим **HI**.

После нажатия кнопки MAX антиобледенителя автоматически включается обогрев стекол, который через заданное время отключается.

Повторное нажатие кнопки **MAX** антиобледенителя обеспечит перевод системы в режим предшествующих настроек.

Для возврата в автоматический режим кратковременно нажмите кнопку **AUTO**.

Включение и выключение кондиционера воздуха



Нажмите кнопку **A/C** для включения или выключения кондиционера воздуха. Состояние системы кондиционирования воздуха указывается подсветкой кнопки.

Примечание: Система кондиционирования воздуха работает только при работающем двигателе.

Выключение автоматического климат-контроля



Включение и выключение системы осуществляется при помощи кнопки **включения электропитания**. При отключении системы происходит автоматическое переключение в режим рециркуляции воздуха, однако предусмотрена возможность перехода в режим подачи наружного воздуха в ручном режиме.

Органы управления микроклиматом

ОКНА И ЗЕРКАЛА С ОБОГРЕВОМ

Электрообогреватели ветрового и заднего стекла

Воспользуйтесь электрообогревателем для удаления инея и влаги с ветрового или заднего стекла.

Примечание: *Электрообогреватель стекол работает только при работающем двигателе.*

Примечание: *Через заданный промежуток времени обогрев стекол отключается.*

Обогреватель ветрового стекла



Включение и выключение обогрева ветрового стекла осуществляется при помощи кнопки переключателя обогреваемого ветрового стекла.

Обогреватель заднего стекла



Включение и выключение обогрева заднего стекла осуществляется при помощи кнопки переключателя обогреваемого заднего стекла.

Электрообогрев наружных зеркал заднего вида

Обогреваемые наружные зеркала оборудованы нагревательными элементами для удаления с них инея или влаги. Они включаются автоматически при включении обогрева ветрового стекла.

Сиденья

СИДЕНИЕ В ПРАВИЛЬНОМ ПОЛОЖЕНИИ

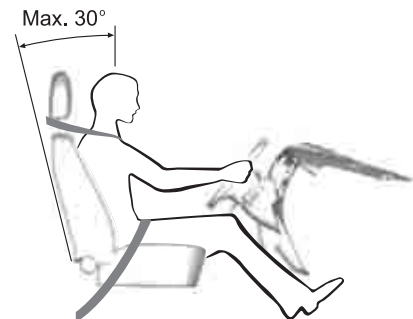

E68595

ПРЕДУПРЕЖДЕНИЯ

 Не регулируйте сиденья во время движения.

 Только правильно пристегнутый ремень безопасности может удержать ваше туловище в том положении, в котором достигается оптимальный эффект срабатывания подушки безопасности.

Правильная регулировка и использование сидений, подголовников, ремней и подушек безопасности обеспечит самую эффективную защиту при столкновении. Наши рекомендации:

- Сидеть следует вертикально, так, чтобы основание спины располагалось как можно глубже.
- Не отклоняйте спинку сиденья более чем на 30 градусов.

- Отрегулируйте подголовник так, чтобы его верхняя точка совпала бы по уровню с самой верхней точкой вашей головы, а подголовник был бы максимально сдвинут вперед в такое положение, при котором вы ещё не испытываете дискомфорта.
- Между вашим туловищем и рулевым колесом должно быть достаточное расстояние. Рекомендуемое расстояние между грудной клеткой и крышкой подушки безопасности - как минимум 250 мм.
- Удерживайте рулевое колесо слегка согнутыми руками.
- Ноги тоже должны быть немного согнуты, чтобы вы могли полностью выжимать педали.
- Наплечная лента ремня безопасности должна проходить через центр плеча, набедренная лента ремня должна плотно обхватывать бедра.

Выберите комфортное положение посадки, которая дает вам полный контроль над автомобилем.

ПЕРЕДНИЕ СИДЕНЬЯ

ПРЕДУПРЕЖДЕНИЯ

 Не пользуйтесь какими-либо дополнительными чехлами сидений, которые не предназначены специально для сидений со встроенными боковыми подушками безопасности. Установку чехлов для таких сидений должен выполнять только специально подготовленный персонал на сервисной станции.

 Не регулируйте сиденья во время движения.

Сиденья

Регулировка валика поясничной поддержки



Перемещение сидений назад и вперед (сиденья без электропривода)



ПРЕДУПРЕЖДЕНИЕ



Чтобы убедиться в надежности фиксации сиденья после регулировки, попробуйте сдвинуть его назад и вперед.

ПРЕДОСТЕРЕЖЕНИЕ



Не придвигайте передние сиденья слишком близко к панели приборов.

Сиденья

Регулировка высоты сиденья водителя (сиденья без электропривода)

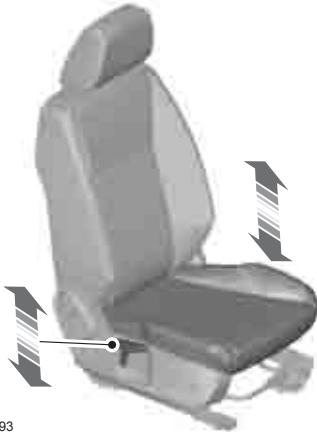

E131593

При каждом перемещении рычага (вверх или вниз) сиденье поднимается или опускается на небольшую высоту.

Регулировка угла наклона спинки сиденья (сиденья без электропривода)



E131592

ПРЕДУПРЕЖДЕНИЯ



Чтобы убедиться в надёжности фиксации спинки сиденья после регулировки, попробуйте наклонить её назад или вперёд.



Если переднее пассажирское сиденье было передвинуто вперёд, после регулировки попробуйте сдвинуть его назад или вперёд, чтобы убедиться в надёжности его фиксации.

Сиденья

Переднее сиденье — Удлиненная кабина



E136219

Примечание: На автомобилях с удлиненной кабиной переднее сиденье пассажира можно отрегулировать, для того чтобы облегчить пассажирам доступ к заднему ряду сидений.

Складывание спинки сиденья (нераздельное сиденье — кабина с одним рядом сидений)



E135862

Перемещение сидений назад и вперед (сиденья с электроприводом)



E131591

Сиденья

ПРЕДОСТЕРЕЖЕНИЕ

⚠ Не придвигайте передние сиденья слишком близко к панели приборов.

Регулировка высоты сиденья водителя (сиденья с электроприводом)

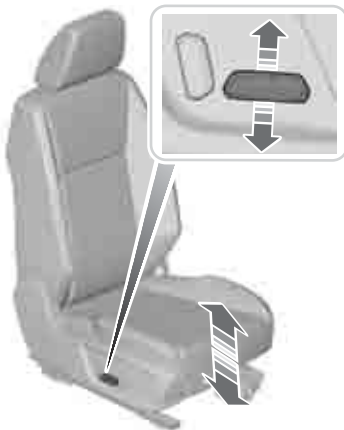

E131594

Регулировка угла наклона спинки сиденья (сиденья с электроприводом)



E131596

Установка сиденья в наклонном положении (сиденья с электроприводом)



E131607

Сиденья

ПОДГОЛОВНИКИ

Регулирование положения подголовников.

ПРЕДУПРЕЖДЕНИЯ

 Поднимите подголовники задних сидений, если они заняты пассажирами.

 При установке на заднее сиденье детского устройства безопасности, предназначенного для перевозки ребёнка лицом вперед, всегда снимайте подголовник с этого сиденья.



ЗАДНИЕ СИДЕНЬЯ

Откидывание подушки заднего сиденья

Удлинённая кабина

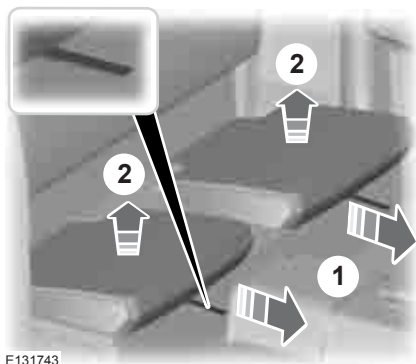

Отрегулируйте подголовник таким образом, чтобы его верхняя часть совпадала с макушкой вашей головы.

Снятие подголовников

Нажмите кнопку блокировки, используя подходящий инструмент, и снимите подголовник.

Сиденья

Кабина с двумя рядами сидений

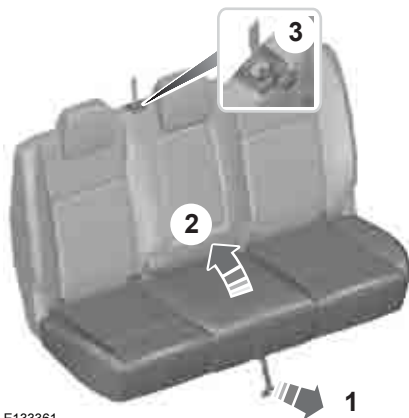

E133361

ПРЕДОСТЕРЕЖЕНИЕ

- ⚠ Когда подушка откинута вниз, ее ремень должен быть уложен в предназначенный для этого карман.

Складывание спинок задних сидений - Двойная кабина

ПРЕДУПРЕЖДЕНИЕ

- ⚠ При складывании вниз спинок сидений постарайтесь не класть пальцы между спинкой и каркасом сиденья.

ПРЕДОСТЕРЕЖЕНИЯ

- ⚠ Не следует использовать тыльную поверхность спинки заднего сиденья для размещения багажа.
- ⚠ Не допускается отпускать фиксаторы спинки и складывать ее, когда подушка сиденья откинута вверх.

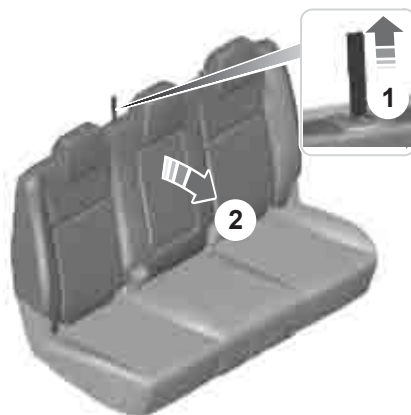

E131744

Чтобы опустить спинку сиденья вниз

1. Потяните вверх ручку механизма откидывания спинки.
2. Толкните вперед спинку сиденья.

Чтобы вернуть спинку сиденья в вертикальное положение:

1. Поднимите спинку сиденья.

ПРЕДУПРЕЖДЕНИЯ

- ⚠ Возвращая спинки сиденья в вертикальное положение, убедитесь, что ремни безопасности находятся в поле зрения пассажира и не защемлены позади сиденья.
- ⚠ Убедитесь в том, что спинка заднего сиденья надёжно держится в захватах.

Сиденья

Подлокотник заднего сиденья



E131745

Обогрев сидений будет работать только тогда, когда включено зажигание.

Максимальная температура сиденья достигается через пять или шесть минут. Регулировка температуры осуществляется при помощи термостата.

Обогрев сидений продолжает действовать, до момента выключения переключателя обогрева или выключения зажигания.

СИДЕНЬЯ С ОБОГРЕВОМ

ПРЕДОСТЕРЕЖЕНИЕ

- ! Включение этой функции при неработающем двигателе приводит к разряду аккумуляторной батареи.



E131536

Функции обеспечения комфорта

ЧАСЫ

Инструкции по настройке часов. См. **Настройка часов аудиоблока** (стр. 225).

РЕГУЛЯТОР ЯРКОСТИ ПОДСВЕТКИ ПАНЕЛИ ПРИБОРОВ

Примечание: Смена настройки регулятора яркости изменит уровень подсветки панелей и переключателей в салоне.

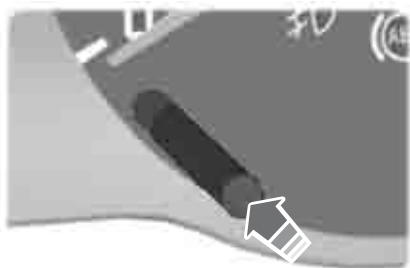

E133586

Расположение элементов: См. **Указатели** (стр. 64).

Нажмите кнопку регулирования яркости для изменения уровня подсветки с большим шагом.

Нажмите и удерживайте кнопку регулирования яркости для плавного изменения уровня подсветки.

ПРИКУРИВАТЕЛЬ

ПРЕДОСТЕРЕЖЕНИЯ

 Использование розеток при неработающем двигателе может привести к разряду аккумуляторной батареи.

ПРЕДОСТЕРЕЖЕНИЯ

 Не удерживайте прикуриватель в нажатом положении.

Примечание: Розетку также можно использовать для питания приборов, рассчитанных на напряжение питания 12 В и номинальный ток не более 10 А. Для подключения электроприборов используйте только рекомендованные соединительные элементы из ассортимента фирменных аксессуаров компании Ford или элементы, пригодные для подключения штекеров стандарта SAE.

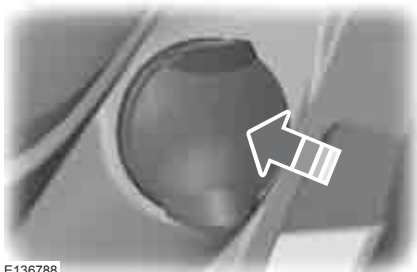

E136788

Нажмите на корпус прикуривателя. Подождите, пока прикуриватель автоматически выдвинется из гнезда.

Расположение элементов: См. **Быстрый обзор** (стр. 9).

ПЕПЕЛЬНИЦА

Примечание: Съёмная пепельница может быть установлена как в передний, так и в задний подстаканник.

Функции обеспечения комфорта



E136222

ДОПОЛНИТЕЛЬНЫЕ ЭЛЕКТРИЧЕСКИЕ РОЗЕТКИ



E133428

ПРЕДОСТЕРЕЖЕНИЕ



 Использование дополнительных электрических розеток при неработающем двигателе может привести к разряду аккумуляторной батареи.

Примечание: Включите зажигание перед использованием дополнительных розеток.

Дополнительную электрическую розетку можно использовать для питания приборов, рассчитанных на напряжение 12 В и номинальный ток не более 10 А. Для подключения электроприборов используйте только рекомендованные соединительные элементы из ассортимента фирменных аксессуаров компании Ford или элементы, пригодные для подключения штекеров стандарта SAE. За сведениями о расположении элементов: См. **Быстрый обзор** (стр. 9).

ПОДСТАВКИ ДЛЯ СТАКАНОВ

ПРЕДУПРЕЖДЕНИЯ

-  Не ставьте емкости с горячими напитками на подстаканники при движении автомобиля.
-  Не ставьте стеклянные предметы в подстаканники.

Передние подстаканники

Тип 1



E132722

Функции обеспечения комфорта

Тип 2



E132723

Задние подстаканники

Тип 2



E132724

ПОДСТАКАННИК

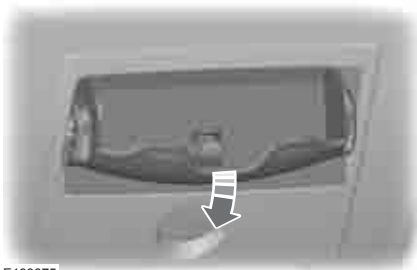

E133675

МЕСТА ДЛЯ ХРАНЕНИЯ ВЕЩЕЙ

Со стороны водителя

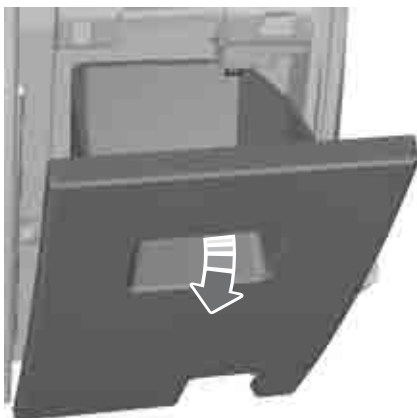

E133607

Функции обеспечения комфорта

Со стороны пассажира



E136461

Напольная консоль



E136462



E136463

ДОПОЛНИТЕЛЬНЫЙ РАЗЪЕМ (AUX IN)

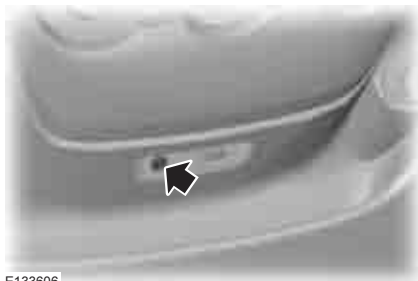

E133606

Расположение элементов: См.
Быстрый обзор (стр. 9).

См. **Дополнительное гнездо входа
(AUX IN)** (стр. 239).

USB-ПОРТ



E133603

Расположение элементов: См.
Быстрый обзор (стр. 9).

См. **Возможности обеспечения связи**
(стр. 267).

Функции обеспечения комфорта

ОХЛАЖДАЕМЫЙ ОТСЕК

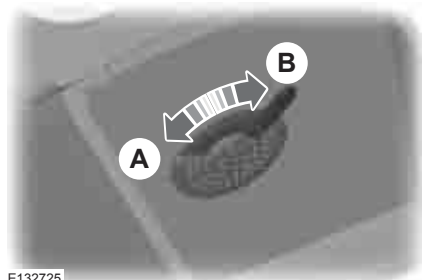

- A Открыто
- B Закрывание

Поток холодного воздуха внутри блока охлаждения можно отрегулировать посредством рычага управления.

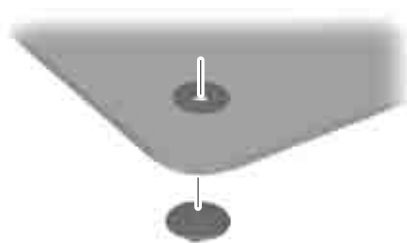

E136481

НАПОЛЬНЫЕ КОВРИКИ

ПРЕДУПРЕЖДЕНИЯ

 Используя напольные коврики, обязательно убедитесь в том, что коврики правильно закреплены с помощью подходящих зажимов, в таком положении, которое не затрудняет работу педалей.

 Не устанавливайте дополнительные напольные коврики поверх заводских напольных ковриков.

Запуск и остановка двигателя

ОБЩАЯ ИНФОРМАЦИЯ

Общие правила пуска двигателя

Если аккумуляторная батарея была отсоединена, то после ее подсоединения автомобиль может проявлять некоторые нетипичные ходовые качества на протяжении примерно 8 км пробега.

Это объясняется тем, что системе управления двигателем требуется перенастройка для соответствия параметрам двигателя. На необычное поведение автомобиля в этот период можно не обращать внимания.

Пуск двигателя методом буксировки или толкания автомобиля

ПРЕДУПРЕЖДЕНИЕ



Чтобы избежать повреждения автомобиля, не пытайтесь запустить двигатель методом буксировки или толкания автомобиля. Используйте для этой цели провода и дополнительную аккумуляторную батарею. См. **Запуск автомобиля от внешнего источника электропитания** (стр. 178).

ВЫКЛЮЧАТЕЛЬ ЗАЖИГАНИЯ

ПРЕДУПРЕЖДЕНИЕ



Не переводите ключ зажигания в положение **0** или **I** во время движения.



E72128

0 Зажигание выключено.

I Зажигание выключено и отключены главные потребители электроэнергии.

Примечание: Не оставляйте ключ зажигания в этом положении длительное время во избежание разряда аккумуляторной батареи.

II Зажигание включено. Все электрические потребители подключены. Горят предупредительные и контрольные лампы. В этом положении ключ должен находиться при движении автомобиля. Также, ключ должен быть повернут в это положение при буксировке автомобиля.

III Включение стартера. Отпускайте ключ сразу же после пуска двигателя.

БЛОКИРОВКА РУЛЕВОГО КОЛЕСА

При извлечении ключа из замка зажигания активируется блокиратор рулевого вала, препятствующий поворачиванию рулевого колеса.

Блокировка рулевого колеса снимается при переводе переключателя зажигания в положение **ACC**.

ПУСК БЕНЗИНОВОГО ДВИГАТЕЛЯ

Примечание: Стартер нельзя включать на время свыше 30 секунд.

Запуск и остановка двигателя

Холодный/прогретый двигатель

Для всех автомобилей

ПРЕДОСТЕРЕЖЕНИЕ

 Если температура опускается ниже -20°C (-4°F), перед запуском двигателя следует включить зажигание хотя бы на одну секунду. Это позволит создать достаточное для запуска давление подачи топлива.

Автомобили с механической коробкой передач

Примечание: Не нажимайте педаль акселератора.

1. Нажмите педаль сцепления до упора.
2. Запустите двигатель.

Автомобили с автоматической трансмиссией

Примечание: Не нажимайте педаль акселератора.

1. Выберите режим "Нейтраль" или "Стоянка".
2. Нажмите педаль тормоза до упора.
3. Запустите двигатель.

Для всех автомобилей

Если двигатель не заведется за 15 секунд, подождите немного и попытайтесь еще раз.

Если двигатель не запускается после **трех** попыток, подождите 10 секунд и следуйте процедуре, описанной в разделе **Пуск двигателя в случае излишнего поступления топлива**.

Если двигатель не заводится при температуре ниже -25°C (-13°F), нажмите педаль акселератора от $\frac{1}{4}$ до $\frac{1}{2}$ хода и попытайтесь запустить его еще раз.

Пуск двигателя в случае излишнего поступления топлива

Автомобили с механической коробкой передач

1. Нажмите педаль сцепления до упора.
2. Нажмите педаль акселератора до упора и удерживайте ее.
3. Запустите двигатель.

Автомобили с автоматической трансмиссией

1. Выберите режим "Нейтраль" или "Стоянка".
2. Нажмите педаль акселератора до упора и удерживайте ее.
3. Нажмите педаль тормоза до упора.
4. Запустите двигатель.

Для всех автомобилей

Если двигатель не запускается, повторите процедуру, описанную в разделе **Холодный/прогретый двигатель**.

Частота холостого хода двигателя после пуска

В зависимости от температуры двигателя частота холостого хода после пуска будет различной.

Запуск и остановка двигателя

Если двигатель холодный, частота холостого хода будет автоматически увеличена, чтобы как можно скорее прогреть каталитический нейтрализатор. Тем самым обеспечивается минимальная токсичность отработавших газов.

По мере прогрева каталитического нейтрализатора частота холостого будет постепенно снижаться.

ПУСК ДИЗЕЛЬНОГО ДВИГАТЕЛЯ

Холодный/прогретый двигатель

Для всех автомобилей

Примечание: Если температура ниже -15°C (5°F), может потребоваться проворачивание двигателя стартером не более 25 секунд.

Примечание: Продолжайте вращать двигатель, пока он не запустится.

Примечание: Стартер нельзя включать на время свыше 30 секунд.



Включите зажигание и ждите, пока не загорится индикатор свечи зажигания.

Автомобили с механической коробкой передач

Примечание: Не нажимайте педаль акселератора.

1. Нажмите педаль сцепления до упора.
2. Запустите двигатель.

Автомобили с автоматической трансмиссией

1. Установите селектор в положение "P" или "N".

2. Нажмите педаль тормоза до упора.
3. Запустите двигатель.

ФИЛЬТР ТВЕРДЫХ ЧАСТИЦ

Фильтр нейтрализации твердых частиц (сажевый фильтр) (DPF) входит в систему выпуска отработавших газов вашего автомобиля. Фильтр нейтрализует несгоревшие частицы дизельного топлива (частицы сажи), содержащиеся в отработавших газах.

Регенерация

ПРЕДУПРЕЖДЕНИЕ



Не допускается парковать автомобиль или оставлять его с работающим двигателем на участке, покрытом сухими листьями, сухой травой или иными возгораемыми материалами. Процесс регенерации DPF создает очень высокую температуру отработавших газов, при этом детали выпускной системы излучают значительный объем теплоты во время и после регенерации DPF, а также после выключения двигателя. Это создает потенциальную опасность возгорания.

ПРЕДОСТЕРЕЖЕНИЕ



Не допускайте полной выработки топлива.

Запуск и остановка двигателя

В отличие от обычного фильтра, требующего периодическую замену, противосажевый фильтр регенерируется или самоочищается для поддержания эффективности работы. Процесс регенерации происходит автоматически. Однако, в некоторых случаях, вам, возможно, будет необходимо обеспечить условия, при которых происходит регенерация фильтра.

Если вы совершаете поездки только на короткое расстояние, или ваш маршрут подразумевает частые остановки и трогание с места, связанные с увеличением ускорения и торможением двигателем, периодические поездки с соблюдением следующих условий могут способствовать выполнению процесса регенерации:

- Двигайтесь с постоянной скоростью, желательно по шоссе или по автомагистрали, в течение 20 минут.
- Не допускайте длительной работы двигателя на холостом ходу, соблюдайте предписанные ограничения скорости и учитывайте дорожную обстановку.
- Не выключайте зажигание.
- Используйте более низкую передачу чем обычно, чтобы во время этой поездки поддерживалась повышенная частота вращения двигателя, когда это применимо.

ВЫКЛЮЧЕНИЕ ДВИГАТЕЛЯ

Автомобили с турбокомпрессором

ПРЕДОСТЕРЕЖЕНИЕ



Не выключайте двигатель автомобиля при движении на высокой скорости и сразу после буксировки с высокой нагрузкой. Иначе турбонасос продолжит работать, после того, как давление масла снизится до нуля. Это приведет к преждевременному износу подшипника турбокомпрессора.

Отпустите педаль акселератора. Дождитесь, когда частота вращения коленчатого вала двигателя уменьшится до холостого хода, и выключите двигатель.

Топливо и заправка

МЕРЫ ПРЕДОСТОРОЖНОСТИ

ПРЕДУПРЕЖДЕНИЯ



Прекращайте заправку, после того как заправочный пистолет отключится во второй раз.

Лишнее топливо заполняет расширительное пространство топливного бака, что может привести к выплескиванию топлива из бака. Выплескивание топлива - это источник опасности для других участников дорожного движения.



Исключите присутствие источников пламени или теплоты вблизи элементов системы топливоподачи. Топливная система находится под давлением. При наличии утечек в системе топливоподачи возникает риск получения травм.

КАЧЕСТВО ТОПЛИВА - БЕНЗИНОВЫЙ

ПРЕДОСТЕРЕЖЕНИЕ



Нельзя пользоваться бензином содержащим свинец или соединения других металлов (например марганца). Это может привести к повреждению системы выпуска.

Примечание: Мы рекомендуем вам использовать только высококачественное топливо.

Примечание: Не рекомендуется использовать присадки или другие средства ухода за двигателем, которые не одобрены компанией Ford.

Примечание: В данном автомобиле допустимо использование топлива с содержанием этанола до 10 % (E10).

Используйте **неэтилированный бензин с октановым числом не менее 91**, соответствующий требованиям действующих государственных нормативов.

КАЧЕСТВО ТОПЛИВА - ДИЗЕЛЬНЫЙ

ПРЕДУПРЕЖДЕНИЕ



Не смешивайте дизельное топливо с маслом, бензином или другими жидкостями. Это может вызвать химическую реакцию.

ПРЕДОСТЕРЕЖЕНИЯ



Нельзя добавлять в дизельное топливо керосин, парафин или бензин. Это может привести к поломке топливной системы.



Используйте дизельное топливо, соответствующее стандартам, действующим в данной стране.

Примечание: Мы рекомендуем вам использовать только высококачественное топливо.

Примечание: Не рекомендуется использовать присадки или другие средства ухода за двигателем, которые не одобрены компанией Ford.

Примечание: В данном автомобиле допустимо использование до 10 % биодизельного топлива (B10).

Топливо и заправка

Длительное хранение

Большинство сортов дизельного топлива содержат био-дизельный компонент; рекомендуется перед длительным хранением/перерывом в эксплуатации автомобиля (дольше двух месяцев) заправлять топливный бак только минеральным дизельным топливом (если оно доступно) или добавлять антиоксидант. Ваш дилер поможет подобрать подходящий антиоксидант.



КАТАЛИТИЧЕСКИЙ НЕЙТРАЛИЗАТОР

ПРЕДУПРЕЖДЕНИЕ

 Не допускается парковать автомобиль или оставлять его с работающим двигателем на участке, покрытом сухими листьями, сухой травой или иными возгораемыми материалами. Работающая выпускная труба излучает значительное тепло, в том числе и после остановки двигателя. Это создает потенциальную опасность возгорания.

Управление автомобилем с каталитическим нейтрализатором

ПРЕДОСТЕРЕЖЕНИЯ



-  Не допускайте полной выработки топлива.
-  Нельзя проворачивать двигатель в течение долгого времени.
-  Не пытайтесь завести автомобиль с помощью толкания или буксировки. Используйте дополнительные кабели. См. **Запуск автомобиля от внешнего источника электропитания** (стр. 178).

ПРЕДОСТЕРЕЖЕНИЯ

-  Не выключайте зажигание во время движения.

КРЫШКА ЛЮЧКА ЗАЛИВНОЙ ГОРЛОВИНЫ

ПРЕДУПРЕЖДЕНИЯ

-  Будьте внимательны при заправке автомобиля топливом, чтобы не допустить пролития остатков топлива из заправочного пистолета.
-  Исключите присутствие источников пламени или теплоты вблизи элементов системы топливоподачи. Топливная система находится под давлением. При наличии утечек в системе топливоподачи возникает риск получения травм.

ПРЕДОСТЕРЕЖЕНИЕ

-  Если вы моете автомобиль водой под большим давлением, направляйте струю воды на лючок крышки заливной горловины топливного бака только на короткое время, с расстояния не менее 20 см.

Примечание: Лючок заливной горловины топливного бака также блокируется и разблокируется централизованной системой блокировки замков. См. **Блокировка и разблокировка замков** (стр. 33).

Топливо и заправка

Автомобили оснащены системой крышек

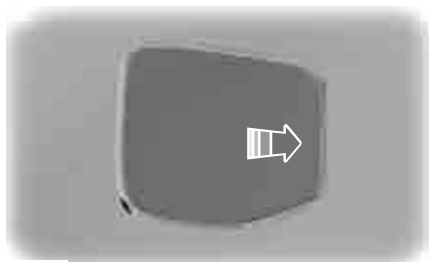

E136220

Автомобили оснащены системой без крышек

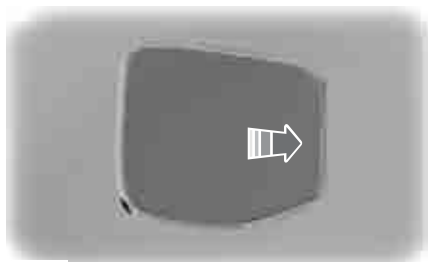

E136220

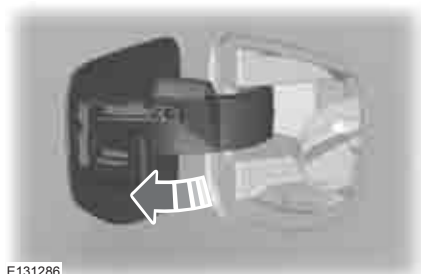

E131286

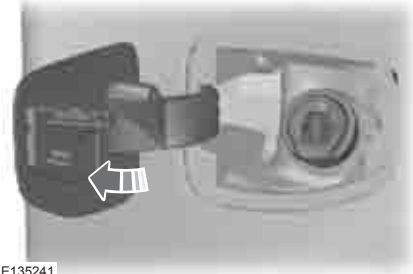

E135241

1. Нажмите на лючок, чтобы открыть его.
2. Полностью откройте лючок до его фиксации в открытом положении. Поверните крышку заливной горловины против часовой стрелки.
3. Если крышка заливной горловины снята, возможно появление шипящего звука. Это нормальный звук, и на него можно не обращать внимания.
4. Для закрытия поверните крышку заливной горловины по часовой стрелке по появлению щелчка.
5. Закройте и надавите на лючок заливной горловины для блокировки.

1. Нажмите на лючок, чтобы открыть его.
2. Закройте и надавите на лючок заливной горловины для блокировки.

При использовании заправочного пистолета правильного типоразмера открывается подпружиненный блокиратор. Это помогает исключить риск заправки автомобиля неподходящим топливом.

Примечание: Воронка находится в перчаточном ящике. Используйте эту воронку при заправке автомобиля из канистры.

Топливо и заправка

Заправка

ПРЕДУПРЕЖДЕНИЕ



Прекращайте заправку, после того как заправочный пистолет отключится во второй раз.

Лишнее топливо заполняет расширительное пространство топливного бака, что может привести к выплескиванию топлива из бака.

Выплескивание топлива - это источник опасности для других участников дорожного движения.

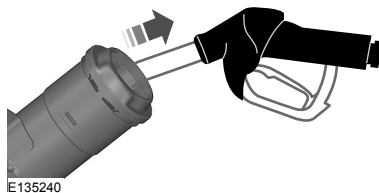

Для того чтобы извлечь заправочный пистолет, немного приподнимите его.

ЗАПРАВКА ТОПЛИВОМ

ПРЕДОСТЕРЕЖЕНИЕ



Не пытайтесь запустить двигатель, если в бак залито топливо ненадлежащего типа. Это может привести к поломке двигателя. Система должна быть немедленно проверена специалистом, прошедшим соответствующую подготовку.

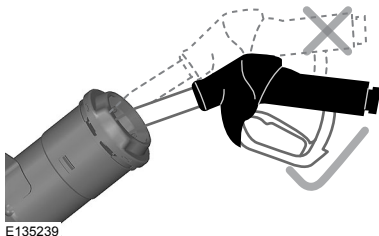

Вставьте заправочный пистолет до упора. Опустите заправочный пистолет, чтобы зафиксировать его у горловины топливопровода. Зафиксируйте его в указанной позиции и начните впрыск топлива посредством нажатия курка.

ПРЕДУПРЕЖДЕНИЕ



Перед тем, как вынуть заправочный пистолет, мы рекомендуем вам подождать в течение хотя бы 10 секунд. Это даст возможность остаткам топлива стечь в топливный бак.

РАСХОД ТОПЛИВА

Величина топливной экономичности и уровень выброса диоксида углерода получены на основании лабораторных испытаний в соответствии с директивой ЕЭС за номером 80/1268/ЕЕС с учетом последующих поправок. Эти параметры обеспечиваются всеми заводами-изготовителями автомобилей.

Топливо и заправка

Они даются с целью сравнения показателей различных версий и комплектаций автомобиля. Также вышеуказанные значения не предназначены для отражения реальной топливной экономичности вашего автомобиля. Реальная топливная экономичность автомобиля определяется множеством факторов, среди которых: стиль вождения, эксплуатация автомобиля при высоких скоростях, движения с частыми остановками и троганиями с места, использование кондиционера, наличие установленных аксессуаров и буксировка прицепа и т.д.

За рекомендациями по вопросу улучшения топливной экономичности обращайтесь у официальному дилеру компании Ford.

ТЕХНИЧЕСКИЕ ХАРАКТЕРИСТИКИ

Расход топлива

Комплектация	Городской цикл	Загородный цикл	Комбинированный цикл	Выбросы CO ₂
	л/100 км (миль/галлон)	л/100 км (миль/галлон)	л/100 км (миль/галлон)	г/км
Автомобили с двигателем 2.5L Duratec-HE — привод на два колеса	13,6 (20,7)	8,2 (34,4)	10,2 (27,7)	244
Автомобили с двигателем 2.5L Duratec-HE — привод на четыре колеса	14,1 (20,0)	8,9 (31,7)	10,8 (26,1)	259
Автомобили с двигателем 2.2L Duratorq-TDCi — привод на два колеса (механическая КПП — MT82)	9,0 (31,4)	6,8 (41,5)	7,6 (37,2)	203
Автомобили с двигателем 2.2L Duratorq-TDCi — привод на четыре колеса (механическая КПП — MT82)	9,9 (28,5)	7,1 (39,8)	8,1 (34,9)	217

Топливо и заправка

Комплектация	Городской цикл	Загородный цикл	Комбинированный цикл	Выбросы CO ₂
	л/100 км (миль/галлон)	л/100 км (миль/галлон)	л/100 км (миль/галлон)	г/км
Автомобили с двигателем 2.2L Duratorq-TDCi — привод на два колеса (автоматическая КПП)	11,1 (25,4)	7,6 (37,2)	8,9 (31,7)	238
Автомобили с двигателем 2.2L Duratorq-TDCi — привод на четыре колеса (автоматическая КПП)	12,1 (23,3)	7,9 (35,7)	9,4 (30,0)	251
Автомобили с двигателем 3.2L Duratorq-TDCi — привод на два колеса (механическая КПП — МТ82)	10,8 (26,1)	7,0 (40,3)	8,4 (33,6)	222
Автомобили с двигателем 3.2L Duratorq-TDCi — привод на четыре колеса (механическая КПП — МТ82)	11,8 (23,9)	7,6 (37,1)	9,1 (31,0)	241
Автомобили с двигателем 3.2L Duratorq-TDCi — привод на два колеса (автоматическая КПП)	11,6 (24,3)	7,4 (38,2)	8,9 (31,7)	239
Автомобили с двигателем 3.2L Duratorq-TDCi — привод на четыре колеса (автоматическая КПП)	12 (23,5)	7,9 (35,7)	9,4 (30,0)	251

Коробка передач

МЕХАНИЧЕСКАЯ КОРОБКА ПЕРЕДАЧ

Включение передачи заднего хода

ПРЕДОСТЕРЕЖЕНИЕ

 Запрещается включать передачу заднего хода при движении автомобиля. Это может привести к повреждению коробки передач.

Примечание: Полностью выжмите педаль сцепления и выждите три секунды перед включением передачи заднего хода.



E131287

На некоторых автомобилях при выборе передачи заднего хода необходимо поднять стопорное кольцо.

ПРИВОД НА ЧЕТЫРЕ КОЛЕСА

Примечание: Переключение между режимами может сопровождаться щелчками в трансмиссии, что является нормальным явлением.



E132692

Привод на два колеса, повышенная передача (2H)

Используйте данный режим при езде по нормальной дороге, а также вне дорог на сухой, горизонтальной поверхности.

Привод на четыре колеса, повышенная передача (4H)

ПРЕДУПРЕЖДЕНИЕ



Не включайте режим полного привода **4H** при езде в обычных условиях движения.

Примечание: Контрольная лампа привода на четыре колеса включается при переводе селектора раздаточной коробки в положение 4H. См. **Сигнализаторы и индикаторы** (стр. 64).

Используйте при езде вне дорог.

Коробка передач

Привод на четыре колеса, пониженная передача (4L)

ПРЕДУПРЕЖДЕНИЕ



Не включайте режим полного привода **4L** при езде в обычных условиях движения.

Примечание: Контрольные лампы пониженной передачи привода на четыре колеса **4L** и привода на четыре колеса включаются при переводе селектора раздаточной коробки в положение **4L**. См. **Сигнализаторы и индикаторы** (стр. 64).

Используйте при езде в более тяжёлых условиях, таких как крутые подъёмы и спуски.

Также используйте данный режим при маневрировании на низкой скорости, например, при движении задним ходом с прицепом или преодолении брода с каменистым дном.

Переключение между 2H и 4H

Примечание: При переключении в режим **2H**, все функции системы динамической стабилизации (ESP) вновь активируются.

Переключение возможно при скорости движения автомобиля до 120 км/ч (74 миль/ч), но только при отпущенной педали акселератора. Переключение сопровождается миганием контрольной лампы. Если контрольная лампа не мигает, необходимо проехать небольшое расстояние задним ходом при повернутом рулевом колесе.

Переключение между режимами 2H и 4L

Примечание: При переключении в режим **4L** системы регулирования тягового усилия двигателя и курсовой устойчивости прицепа отключаются. При этом системы помощи при спуске, помощи при трогании на подъёме и предотвращения срыва колес в скольжение не отключаются.

Примечание: При переключении в режим **2H**, все функции системы динамической стабилизации (ESP) вновь активируются.

1. Остановите автомобиль, соблюдая правила безопасности.
2. Выжмите педаль сцепления (автомобили с механической КПП).
3. Переведите рычаг селектора диапазонов в нейтральное положение (**N**) (автомобили с автоматической КПП).
4. Переведите селектор раздаточной коробки из положения **2H** в положение **4L** или из положения **4L** в положение **2H**.

Переключение сопровождается миганием контрольной лампы. Если контрольная лампа не мигает, необходимо проехать небольшое расстояние задним ходом при повернутом рулевом колесе.

Переключение между режимами 4H и 4L

Примечание: При переключении в режим **4L** системы регулирования тягового усилия двигателя и курсовой устойчивости прицепа отключаются. При этом системы помощи при спуске, помощи при трогании на подъёме и предотвращения срыва колес в скольжение не отключаются.

Коробка передач

1. Остановите автомобиль, соблюдая правила безопасности.
2. Выжмите педаль сцепления (автомобили с механической КПП).
3. Переведите рычаг селектора диапазонов в нейтральное положение (**N**) (автомобили с автоматической КПП).
4. Переведите выключатель селектора раздаточной коробки из положения **4H** в положение **4L** или положения **4L** в положение **4H**.

Переключение сопровождается миганием контрольной лампы.

ЭЛЕКТРОННОГО БЛОКИРУЮЩЕГОСЯ ДИФФЕРЕНЦИАЛА

ПРЕДУПРЕЖДЕНИЕ



Не следует включать систему при движении по дорогам со сплошным твердым покрытием.

Это может вызвать повышенный шум шин и привести к их повышенному износу. Данная система предназначена для использования на дорогах со скользкой или рыхлой поверхностью.

Система обеспечивает блокировку левой и правой части заднего моста, превращая его в неразрезной ведущий мост и повышая сцепление задних колес с дорогой при определенных условиях движения.

Примечание: Система может быть включена только при скорости автомобиля выше 30 км/ч (20 миль/ч) и отпущенной педали акселератора.

Включение системы осуществляется нажатием кнопки электронного блокирующегося дифференциала (ELD). Расположение элементов: См. **Быстрый обзор** (стр. 9).

Включение и выключение блокировки заднего моста возможно только в условиях совмещения внутренних шестерен и отсутствия нагрузки крутящим моментом на дифференциале. Чтобы облегчить совмещение шестерен, выполните поездку на автомобиле по прямой с отпущенной педалью акселератора. Альтернативным вариантом является медленное движение вперед-назад при одновременном повороте рулевого колеса из стороны в сторону. Это обеспечит условия для совмещения внутренних шестерен.

Примечание: Данная система может использоваться в любом диапазоне коробки передач (2H, 4H или 4L).

Работа системы отличается следующими особенностями:

- автоматическое отключение при превышении скорости автомобиля 40 км/ч (25 миль/ч);
- автоматическое включение, когда скорость автомобиля становится ниже 30 км/ч (20 миль/ч);
- автоматическое отключение при выключении зажигания.

Коробка передач

Если включение системы осуществляется при скорости автомобиля выше 40 км/ч (25 миль/ч), запрос на включение сохраняется в памяти, а включение системы осуществляется при снижении скорости автомобиля до 30 км/ч (20 миль/ч). Индикатор системы ELD будет мигать до тех пор, пока скорость автомобиля не снизится до уровня возможности включения блокировки дифференциала или водитель не отключит систему повторным нажатием кнопки ELD.

Примечание: Включение данной системы отключает такие функции системы динамической стабилизации (ESP), как системы курсовой устойчивости, контроля тягового усилия, помощи при спуске, помощи при трогании на подъеме и курсовой устойчивости прицепа.

Примечание: Данная система отключается при включении системы ABS.

АВТОМАТИЧЕСКАЯ КОРОБКА ПЕРЕДАЧ

Положения селектора передач



- P Парк (Парковка)
- R Задний ход
- N Нейтральная передача
- D Движение
- S Спортивный режим и переключение передач вручную
- S+ Выбор повышенной передачи вручную
- S- Выбор пониженной передачи вручную

ПРЕДУПРЕЖДЕНИЕ



Перед тем, как осуществить переключение диапазонов, нажмите на педаль тормоза и удерживайте её до момента начала движения.

Коробка передач

Примечание: На холодном двигателе устанавливается повышенная частота холостого хода. Если выбран один из диапазонов для движения, то это увеличивает склонность автомобиля к ползучести.

Для выбора передачи заднего хода или положения "Парковка" нажмите кнопку на селекторе.

Положение селектора будет отображено на информационном дисплее.

Park (Парковка)

ПРЕДУПРЕЖДЕНИЯ



Включайте диапазон "P" только при полностью остановленном автомобиле.



Перед тем, как покинуть автомобиль, включите стояночный тормоз и диапазон "P". Убедитесь, что рычаг селектора зафиксирован в выбранном положении.

Примечание: Чтобы вывести рычаг селектора из положения парковочной передачи, нажмите ножной тормоз и установите ключ зажигания в положение II.

Примечание: Если рычаг селектора не установлен в положение "P", а дверь водителя открыта, то раздастся предупреждающий звуковой сигнал.

Примечание: Система защиты от разряда аккумуляторной батареи отключит предупреждающий звуковой сигнал через определенное время.

При выборе этого диапазона крутящий момент двигателя не передаётся на ведущие колёса, а АКП заблокирована. При включении этого диапазона вы можете осуществлять запуск двигателя.

Задний ход

ПРЕДУПРЕЖДЕНИЕ



Включайте диапазон для движения задним ходом только тогда, когда автомобиль полностью остановлен и двигатель работает на холостом ходу.

Нейтральная передача

При выборе этого диапазона крутящий момент двигателя не передаётся на ведущие колёса, но АКП не заблокирована. При включении этого диапазона вы можете осуществлять запуск двигателя.

Движение

Положение D соответствует автоматическому режиму переключения передач для движения вперед.

Спортивный режим

Примечание: Спортивный режим обеспечивает автоматическое переключение передач переднего хода в более спортивной манере.

Примечание: При буксировке с большой нагрузкой или на холмистой местности рекомендуется выбрать спортивный режим. Это уменьшит нагрев коробки передач и обеспечит дополнительное торможение двигателем.

Активируйте спортивный режим перемещением рычага селектора из положения движения вперед в направлении водителя. При этом на щитке приборов появится «S». См. **Общая информация** (стр. 72).

Спортивный режим останется включённым до того момента, пока вы не переключитесь вручную на верхнюю или нижнюю передачу.

Коробка передач

Примечание: Если для рычага селектора выбрано положение S, то переключение передач будет зависеть от положения педали акселератора, сопоставленного с фактической скоростью автомобиля.

Переключение передач вручную



E136209

Примечание: Переключение передач возможно только в том случае, когда скорость автомобиля и частота вращения двигателя соответствуют друг другу.

Переключение передач вручную возможно, только если рычаг селектора находится в положении S. Переместите рычаг селектора вперед для перехода на пониженную передачу или назад для перехода на повышенную передачу.

ПРЕДУПРЕЖДЕНИЕ



Не держите селектор длительное время в положении - или +.

Если автомобиль неподвижен, возможен выбор только 1 и 2-й передач.

Переключение передач вручную выполняется последовательно, поэтому нельзя пропустить передачу.

Будет сохраняться выбранная передача. При малой частоте вращения коленчатого вала двигателя или на холостом ходу будет выполнен переход на 2-ю передачу. Выбранная передача отображается на щитке приборов. См. **Общая информация** (стр. 72).

Режимы движения

Для достижения оптимальной эффективности при выборе передачи учитывается температура окружающего воздуха, уклон дороги, загрузка автомобиля и команды, поданные водителем.

Советы по управлению автомобилем с АКП

Трогание с места

ПРЕДУПРЕЖДЕНИЕ



Двигатель автомобиля, оснащенного автоматической коробкой передач, не разрешается пускать методом буксировки или толкания автомобиля. См. **Запуск автомобиля от внешнего источника электропитания** (стр. 178).

1. Выключите стояночный тормоз.
2. Отпустите педаль тормоза и нажмите на педаль акселератора.

Остановка

1. Отпустите педаль акселератора и нажмите на педаль тормоза.
2. Включите стояночный тормоз.

Коробка передач

Режим Kickdown

При селекторе, установленном в положение "D", полностью нажмите на педаль акселератора. При этом для обеспечения максимальной эффективности будет включена ближайшая понижающая передача. Если режим kickdown вам больше не требуется, то отпустите педаль акселератора.

Кнопка экстренного вывода рычага селектора из положения парковочной передачи



E132721

Используйте кнопку для вывода рычага селектора из положения парковочной передачи, если неисправна электрическая цепь или разряжена аккумуляторная батарея.

ПРЕДОСТЕРЕЖЕНИЕ

! При открывании крышки соблюдайте осторожность.

С помощью подходящего инструмента поднимите крышку в центре консоли рядом с рычагом селектора.

Нажмите кнопку блокировки и одновременно выведите рычаг селектора из положения **P**.

Примечание: Если селектор будет снова переведен в положение **P**, необходимо повторить описанную процедуру.

ПРИНЦИПЫ РАБОТЫ

Дисковые тормозные механизмы

Попадание влаги в дисковые тормозные механизмы приводит к уменьшению эффективности торможения. На обратном пути после мойки слегка нажмите педаль тормоза несколько раз, чтобы избавиться от водяной пленки,

ABS;

ПРЕДУПРЕЖДЕНИЕ



Система ABS не снимает с водителя обязательств быть внимательным и осторожным за рулем.

ABS помогает сохранять полную управляемость и стабильность движения при экстренном торможении путем предотвращения блокировки колес.

Принудительная работа тормозов

При залипании или застревании педали газа постоянное и равномерное нажатие на педаль тормоза позволит снизить скорость автомобиля и уменьшить обороты двигателя.

Оказавшись в такой ситуации:

1. Нажмите на тормоз до плавной остановки автомобиля.
2. Заглушите двигатель.
3. Установите рычаг в положение стоянки (только для а/м с автоматической коробкой передач).
4. Включите стояночный тормоз.

Проверьте педаль акселератора на наличие помех. Если помехи не обнаружены, а проблему решить не удалось, отбуксируйте автомобиль к дилеру.

СОВЕТЫ ПО УПРАВЛЕНИЮ АВТОМОБИЛЕМ С АНТИБЛОКИРОВОЧНОЙ СИСТЕМОЙ ТОРМОЗОВ

Примечание: Срабатывание системы ощущается в виде вибрации на педали тормоза; движение можно продолжить. Поддерживайте усилие давления на педаль. Также может быть слышен дополнительный шум из системы. Это нормальное явление, на которое можно не обращать внимания.

Система ABS не устраняет риски в следующих условиях:

- если автомобиль движется слишком близко к впереди идущему автомобилю;
- при аквапланировании автомобиля;
- при слишком быстром прохождении поворота;
- очень плохое состояние дорожного покрытия.

СТОЯНОЧНЫЙ ТОРМОЗ

ПРЕДУПРЕЖДЕНИЕ



Во время стоянки рычаг селектора автомобилей с автоматической КПП должен обязательно находиться в положении **P (парковка)**.

- Нажмите до упора педаль тормоза.
- Аккуратно потяните рычаг стояночного тормоза вверх до самого крайнего положения.

Тормоза

- Перемещая рычаг вверх, не нажимайте кнопку блокировки.
- Если ваш автомобиль припаркован на склоне или передней частью вверх на уклон, необходимо включить первую передачу или диапазон **P (парковка)** и повернуть рулевое колесо в сторону от бордюра.
- Если ваш автомобиль припаркован на склоне или передней частью вниз под уклон, необходимо включить передачу заднего хода или диапазон **P (парковка)** и повернуть рулевое колесо к бордюру.

Для выключения стояночного тормоза нажмите с усилием педаль тормоза, слегка потяните рычаг вверх, нажмите кнопку блокировки и опустите рычаг вниз.

Система контролируемого спуска (HDC)

ПРИНЦИПЫ РАБОТЫ

Система управления движением под уклон HDC работает совместно с системой ABS, обеспечивая улучшенное управление при движении по бездорожью, особенно при движении под уклон. Когда система HDC включена, ее работа выполняется полностью автоматически.

Во время движения под уклон по бездорожью для регулирования скорости применяется торможение двигателем. Если для поддержания скорости автомобиля торможения двигателем недостаточно, система HDC активирует тормозную систему.

Если на автомобиле установлена механическая коробка передач, систему HDC следует использовать только на первой и задней передачах. Если на автомобиле установлена автоматическая КПП, HDC должен использоваться в **D**, **R** или Спортивном режиме **1**. При движении в режиме **D** автомобиль выбирает наиболее подходящую передачу.

Перед поездкой по бездорожью

ПРЕДУПРЕЖДЕНИЕ



Неопытным водителям необходимо тщательно ознакомиться с системой управления автомобилем перед поездкой по внедорожной местности. В частности, Спортивный режим, Выключатель системы контролируемого спуска (HDC).

ИСПОЛЬЗОВАНИЕ СИСТЕМЫ КОНТРОЛИРУЕМОГО СПУСКА

Примечание: Система помощи при спуске недоступна при включенной блокировке заднего дифференциала.

Включение системы HDC

Система помощи при спуске может включаться при скорости движения ниже 60 км/ч (35 миль/ч). Чтобы включить систему HDC, нажмите и отпустите выключатель HDC. Расположение элементов: См. **Быстрый обзор** (стр. 9).



При скорости движения ниже 40 км/ч (25 миль/ч) индикатор системы помощи при спуске включен постоянно, указывая на активацию этой системы.

Если скорость движения превышает 60 км/ч (35 миль/ч), система помощи при спуске и ее индикатор отключаются.

Работа системы HDC

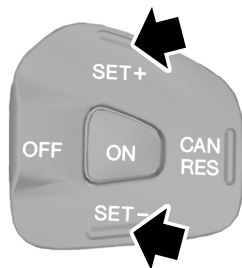

E102680

Система контролируемого спуска (HDC)

При активированной системе помощи при спуске скорость движения может регулироваться при помощи переключателей управления системой круиз-контроля на рулевом колесе. Нажатие переключателя **SET +** повышает, а **SET -** снижает скорость движения.

Для повышения скорости нажмите и удерживайте переключатель **SET +** до достижения требуемой скорости движения. После отпускания переключателя будет поддерживаться выбранная скорость.

Для снижения скорости нажмите и удерживайте переключатель **SET -** до достижения требуемой скорости движения. После отпускания переключателя будет поддерживаться выбранная скорость.

Чтобы постепенно повысить или снизить скорость, осуществляйте легкое кратковременное нажатие переключателей **SET +** или **SET -**. При каждом нажатии переключателя скорость увеличивается или уменьшается на 0,5 км/ч (0,3 миль/ч). Кроме того, скорость движения можно повысить или снизить путем нажатия, соответственно, педали акселератора или педали тормоза.

Примечание: Для каждой передачи предусмотрена минимальная скорость.

Примечание: Для увеличения движущей силы скорость может увеличиться только при движении на достаточно крутом спуске. Таким образом, использование переключателя **+** на пологом спуске не может увеличить скорость.

Примечание: При нажатии педали тормоза система HDC отключается и тормоза работают в обычном режиме. После отпускания педали тормоза система HDC возобновляет управление движением под уклон.

Примечание: Если во время движения под уклон выключить систему HDC, ее воздействие на скорость будет ослабляться постепенно. Это необходимо для предотвращения потери управления при случайном отключении HDC. Система HDC возобновляет управление после повторного включения, если она еще требуется, но при скорости движения автомобиля на момент отпускания педали.

При движении по бездорожью система HDC может быть включена постоянно, но она активируется только при соответствующих параметрах скорости.

Система динамической стабилизации

ПРИНЦИПЫ РАБОТЫ

Система курсовой устойчивости (ESP)

ПРЕДУПРЕЖДЕНИЕ



Система ESP не дает водителю возможности пренебрегать аккуратным и внимательным управлением автомобилем.

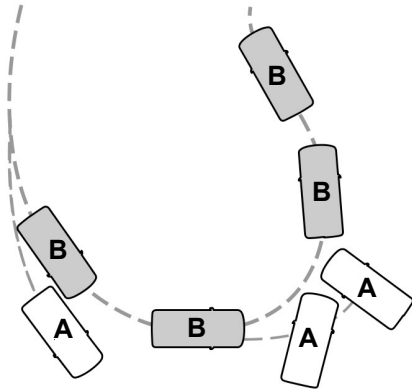

E72903

- A без системы ESP
- B с системой ESP

Система ESP поддерживает курсовую устойчивость в начальный момент отклонения от намеченного курса. Это достигается за счет притормаживания отдельных колес и уменьшения (при необходимости) крутящего момента двигателя.

Система также обеспечивает улучшенную работу системы контроля тягового усилия путем снижения крутящего момента двигателя и притормаживания колес при их пробуксовке в режиме ускорения. Она уменьшает возможность заноса на скользких дорогах и улучшает комфорт, ограничивая пробуксовку колес на крутых поворотах.

Предупреждающий сигнализатор системы курсовой устойчивости (ESP)

Предупреждающий сигнализатор системы ESP начнет мигать, когда система задействована. См.

Сигнализаторы и индикаторы (стр. 64).

Помощь при экстренном торможении

ПРЕДУПРЕЖДЕНИЕ



Система ABS не снимает с водителя обязательств быть внимательным и осторожным за рулем.

Функция помощи при экстренном торможении определяет момент резкого торможения, измеряя скорость нажатия педали. Пока педаль остается нажатой, система обеспечивает максимальную эффективность торможения. Функция помощи при экстренном торможении может уменьшить тормозной путь в критических ситуациях.

Система динамической стабилизации

Система курсовой устойчивости прицепа

ПРЕДУПРЕЖДЕНИЯ



Система курсовой устойчивости прицепа не снимает с вас ответственности за управление автомобилем.



При дезактивации ESP происходит отключение системы.

Система курсовой устойчивости прицепа – это модернизированная функция ESP, которая автоматически выявляет отклонение установленного прицепа от траектории движения.

Если возникает такая ситуация, система автоматически применяет раздельное притормаживание колес, чтобы стабилизировать автомобиль и прицеп. Если выявлено очень сильное отклонение от траектории, уменьшается крутящий момент двигателя, и скорость автомобиля автоматически снижается.

ИСПОЛЬЗОВАНИЕ СИСТЕМЫ ДИНАМИЧЕСКОЙ СТАБИЛИЗАЦИИ

Примечание: Система включается автоматически каждый раз при включении зажигания.

Примечание: Когда система отключается, лампа дважды мигает и остается включенной. Чтобы включить систему, нажмите переключатель еще раз. За сведениями о расположении элементов: См. **Быстрый обзор** (стр. 9).

Автомобили с приводом на 2 колеса

Чтобы отключить системы регулирования тягового усилия двигателя, курсовой устойчивости прицепа и предотвращения срыва колес в скольжение нажмите и удерживайте выключатель в течение одной секунды. Система помощи при трогании на подъеме останется включенной.

Автомобили с приводом на 4 колеса

Примечание: При выборе режима **2H** все функции системы динамической стабилизации (ESP) вновь активируются.

Селектор раздаточной коробки в положении **4H**:

- Чтобы отключить системы контроля тягового усилия двигателя и курсовой устойчивости прицепа нажмите и удерживайте селектор одну секунду. При этом системы помощи при спуске, помощи при трогании на подъеме и предотвращения срыва колес в скольжение не отключаются.

Перевод селектора раздаточной коробки в положение **4H** или **4L**

- Чтобы отключить системы регулирования тягового усилия двигателя, курсовой устойчивости прицепа и предотвращения срыва колес в скольжение нажмите и удерживайте выключатель в течение пяти секунд. Системы помощи при спуске и при трогании на подъеме останутся включенными.

Перевод селектора раздаточной коробки в положение **2H**

Система динамической стабилизации

- Чтобы отключить системы регулирования тягового усилия двигателя, предотвращения срыва колес и систему динамической стабилизации, включая систему курсовой устойчивости прицепа, нажмите и удерживайте выключатель в течение одной секунды. Системы помощи при спуске и при трогании на подъеме останутся включенными.

Система помощи при трогании на подъеме

ПРИНЦИПЫ РАБОТЫ

Система помощи при трогании на подъеме позволяет облегчить трогание автомобиля с места, когда он находится на подъеме, без использования стояночного тормоза.

Если система включена, находящийся на уклоне автомобиль остается неподвижным непродолжительное время после отпущения вами педали тормоза. В это время вы сможете переместить ногу с педали тормоза на педаль акселератора и начать движение. Когда двигатель развивает достаточный крутящий момент для предотвращения скатывания автомобиля вниз по склону, тормоза включаются автоматически. Это является большим преимуществом при трогании на подъеме, например с уклона на стоянке, в плотном потоке, или при движении задним ходом вверх на стоянке.

ПРЕДУПРЕЖДЕНИЕ

 Система не заменяет работу стояночного тормоза. Когда вы покидаете автомобиль, всегда задействуйте стояночный тормоз и включайте первую или заднюю передачу.

Примечание: Система помощи при трогании на подъеме предусмотрена на автомобилях, оборудованных электронной системой динамической стабилизации (ESP).

ИСПОЛЬЗОВАНИЕ СИСТЕМЫ ПОМОЩИ ПРИ ТРОГАНИИ НА ПОДЪЕМЕ

Система активируется автоматически при остановке автомобиля под уклоном более 7 % для автомобилей с автоматической КПП и более 4 % для автомобилей с механической КПП. Если автомобиль обращен вниз (к подножью склона), система действует на передаче заднего хода; если автомобиль обращен вверх (к вершине склона), система действует на любой передаче движения вперед.

Активация системы

ПРЕДУПРЕЖДЕНИЯ



После включения системы требуется, чтобы водитель оставался в автомобиле.



На автомобилях с автоматической КПП наблюдается короткая задержка (до двух секунд) после перевода рычага в положение движения вперед или назад перед тем, как включится система помощи при трогании на подъеме. Чтобы не откатиться назад с уклона, не следует отпускать ножной тормоз в течение двух секунд.



Система активна, пока не погаснет контрольная лампа ESP. Водитель должен непрерывно контролировать автомобиль и систему и, если необходимо, вмешиваться в ее работу.

Систему можно включить, только если соблюдены следующие условия:

- Двигатель работает.
- Все двери полностью закрыты.
- Стояночный тормоз полностью выключен.

Система помощи при трогании на подъеме

- Отсутствует аварийный режим.
- Педаль акселератора не нажата.
- Автомобиль полностью остановился.
- **Подъем:** рычаг переключения передач должен находиться в положении D для автоматической КПП и в любом положении, кроме R (передача заднего хода), для механической КПП.
- **Спуск:** рычаг переключения передач должен находиться в положении R (передача заднего хода).

Для активизации системы:

1. Нажмите педали тормоза и сцепления (механическая КПП), чтобы автомобиль полностью остановился. Удерживайте педали тормоза и сцепления (механическая КПП) нажатыми.
2. Если датчики определяют, что автомобиль находится на уклоне, система автоматически активируется.
3. Когда вы отпускаете педаль тормоза, автомобиль короткое время удерживается на склоне, не откатываясь назад. Это время удерживания автоматически продлевается, если вы находитесь в процессе трогания.
4. Начиная движение обычным образом. Тормоза будут отпущены автоматически.

ПРЕДУПРЕЖДЕНИЕ



При чрезмерном наращивании оборотов двигателя или обнаружении неисправности, когда система активна, она будет отключена, и загорится контрольная лампа ESP.

Деактивация системы

Для того чтобы деактивировать систему, выполните **одно** из следующих действий:

- Включите стояночный тормоз.
- Откройте любую дверь
- Начиная движение вверх по склону без повторного задействования тормозов.
- Отпустив педаль тормоза, подождите одну-две секунды.
- Если система работает в активном режиме на передаче движения вперед, выберите передачу заднего хода.
- Если система активна при нейтральном положении КПП, отпустите педаль сцепления (механическая КПП).
- Если система работает в активном режиме на передаче заднего хода, выберите нейтраль.

Системы помощи при парковке

ПРИНЦИПЫ РАБОТЫ

ПРЕДУПРЕЖДЕНИЕ



Система помощи при парковке не снимает с вас ответственности за управление автомобилем.

ПРЕДОСТЕРЕЖЕНИЯ



Автомобили, оборудованные не одобренным нами буксирным устройством, могут неверно обнаруживать препятствия.



Способность датчиков к выявлению препятствий может нарушиться в сильный дождь или в присутствии искажающих помех.



Датчики могут оказаться не в состоянии обнаружить предметы, поверхность которых поглощает ультразвуковые волны.



Система помощи при парковке не распознает препятствия,двигающиеся от автомобиля. Они могут быть обнаружены только на короткий промежуток времени, когда снова начинают двигаться по направлению к автомобилю.



Если вы моете автомобиль водой под большим давлением, направляйте струю воды на датчики только на короткое время, с расстояния не менее 20 см.



Система помощи при парковке подает звуковые сигналы через поставленную нами аудиосистему. Если это устройство не работает, система помощи при парковке не будет работать.

Примечание: В автомобилях с шаровой опорой буксирного устройства задняя система помощи при парковке автоматически отключается при подключении через одобренный нами модуль буксировки прицепа любых ламп прицепа (или плат освещения).

Примечание: Следите за тем, чтобы на датчики системы не попадали грязь, лед и снег. Не очищайте их острыми предметами.

Примечание: Система помощи при парковке может выдавать ложные звуковые предупреждения, если она выявляет сигнал, передаваемый на частоте работы датчиков, или если автомобиль сильно загружен.

Примечание: Внешние датчики могут реагировать на стены гаража. Если расстояние между внешним датчиком и стеной не изменяется в течение трех секунд, звуковое предупреждение выключается. По мере движения внутренние датчики начинают выявлять препятствия, находящиеся сзади.

ИСПОЛЬЗОВАНИЕ СИСТЕМЫ ПОМОЩИ ПРИ ПАРКОВКЕ - В КОМПЛЕКТАЦИЮ АВТОМОБИЛЯ ВХОДИТ: ЗАДНЯЯ СИСТЕМА ПОМОЩИ ПРИ ПАРКОВКЕ

ПРЕДУПРЕЖДЕНИЕ



Система помощи при парковке не снимает с вас ответственности за управление автомобилем.

Системы помощи при парковке

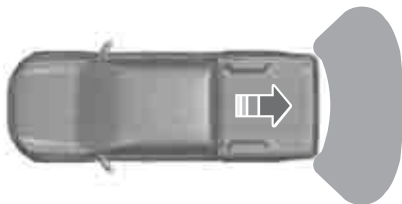

E134605

Система помощи при парковке включается автоматически после включения передачи заднего хода. При этом должно быть включено зажигание.

Примечание: Включение системы помощи при парковке подтверждается однократной подачей звукового сигнала.

Примечание: На многофункциональном дисплее будут отображаться соответствующие индикаторы. Расположение элементов: См. **Быстрый обзор** (стр. 9).

При расстоянии между препятствием и задним бампером порядка 180 см (71 дюйма) и между препятствием и боковой поверхностью автомобиля порядка 50 см (20 дюймов) система начнет подавать прерывистый звуковой сигнал. С уменьшением расстояния до препятствия частота тона будет повышаться.

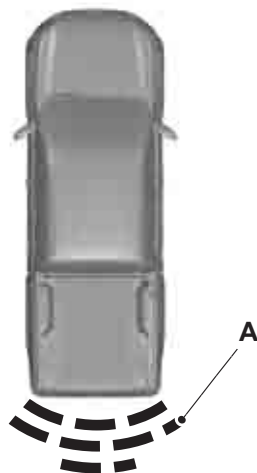

E134606

A Индикатор расстояния.

С уменьшением расстояния индикатор приближается к автомобилю.

Когда расстояние до заднего бампера станет меньше 40 см (15 дюймов), включается непрерывный звуковой сигнал.

Системы помощи при парковке



E134607

A Индикатор неисправности.

Примечание: При неисправности система отключается, что сопровождается включением предупреждающего сигнала и звукового сигнала другой частоты. Система должна быть проверена механиком, прошедшим надлежащую подготовку.



E134608

Символ прицепа означает, что присоединен прицеп и система отключена.

Камера заднего обзора

ПРИНЦИПЫ РАБОТЫ

Камера улучшает обзор и используется при движении задним ходом.

ПРЕДУПРЕЖДЕНИЕ



Система не снимает с водителя обязательств быть внимательным и осторожным за рулем.

ПРЕДОСТЕРЕЖЕНИЯ



Если вы моете автомобиль водой под большим давлением, направляйте струю воды на камеру только на короткое время, с расстояния не менее 20 см.



Не прикладывайте к камере давление.

Примечание: Следите за тем, чтобы на камеру не попадали грязь, лед и снег. Не используйте для очистки острые предметы, обезжириватели, мастику и продукты органического происхождения. Пользуйтесь только мягкой тканью.

Во время работы камеры на дисплее появляются справочные линии, иллюстрирующие траекторию движения вашего автомобиля, и примерное расстояние для предметов, расположенных сзади.

ИСПОЛЬЗОВАНИЕ КАМЕРА ЗАДНЕГО ОБЗОРА

ПРЕДУПРЕЖДЕНИЯ



Работа камеры может зависеть от температуры наружного воздуха, состояния автомобиля и дороги.



Расстояния, отображаемые на дисплее, могут отличаться от фактических расстояний.

ПРЕДУПРЕЖДЕНИЯ



Не помещайте напротив камеры никакие предметы.

Камера находится на задней двери под эмблемой.

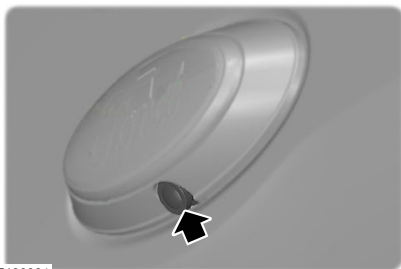

Активация камеры заднего вида

ПРЕДОСТЕРЕЖЕНИЕ



Камера не всегда распознает предметы, расположенные близко к автомобилю.

При включенном зажигании включите передачу заднего хода. Изображение передается на экран в зеркале заднего вида.

Корректная работа камеры может быть нарушена в следующих условиях:

- Темные зоны.
- Интенсивный свет.
- Быстрый рост или уменьшение наружной температуры.
- Намокание камеры, например, под действием дождя или высокой влажности.
- Блокировка поля обзора камеры, например, грязью.

Камера заднего обзора

Использование дисплея

ПРЕДОСТЕРЕЖЕНИЯ

- ⚠ Препятствия, расположенные выше камеры, не отображаются. Если необходимо, осмотрите участок позади автомобиля.
- ⚠ Отметки служат только для справки; они рассчитываются, исходя из предположения, что автомобиль максимально загружен и находится на ровной горизонтальной поверхности.

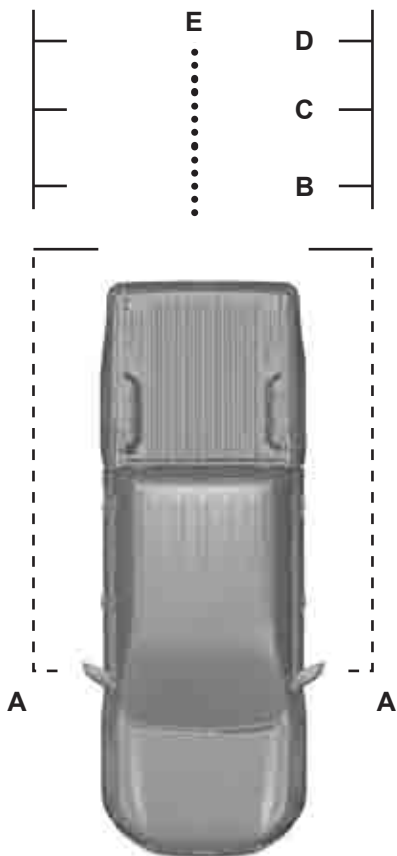

E133365

- A Зазор для наружных зеркал заднего вида - 0,1 м
- B Красный - 0,3 м
- C Оранжевый - 1 м

Камера заднего обзора

- D Зеленый — 2 м (79 дюймов)
- E Черный — ось предполагаемой траектории движения автомобиля

Примечание: При движении задним ходом автомобиля с прицепом линии на экране обозначают траекторию движения автомобиля, а не прицепа.

Отключение камеры заднего вида

Примечание: Выключите передачу заднего хода. Перед отключением дисплей короткое время продолжает работать.

Примечание: Система автоматически отключается после того как скорость автомобиля достигает приблизительно 15 км/ч.

Управление скоростью

ПРИНЦИПЫ РАБОТЫ

ПРЕДУПРЕЖДЕНИЕ



Система не снимает с водителя обязательств быть внимательным и осторожным за рулем.

Система круиз-контроля позволяет вам управлять скоростью автомобиля при помощи кнопок, вынесенных на рулевое колесо. Функция круиз-контроля доступна при скорости, превышающей примерно 40 км/ч (25 миль/ч).

ИСПОЛЬЗОВАНИЕ СИСТЕМЫ КРУИЗ-КОНТРОЛЯ

ПРЕДУПРЕЖДЕНИЕ



Системой круиз-контроля не следует пользоваться при движении в интенсивном транспортном потоке, на извилистых или скользких дорогах.

Включение системы круиз-контроля



E102679

Примечание: Система готова записать в память значение стабилизируемой скорости.

Занесение в память значения стабилизируемой скорости

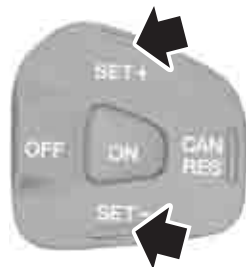

E102680

Нажмите на кнопку, что сохранить и поддерживать вашу текущую скорость. Загорится индикатор круиз-контроля. См. **Сигнализаторы и индикаторы** (стр. 64).

Изменение значения стабилизируемой скорости

ПРЕДУПРЕЖДЕНИЕ



При движении автомобиля на спуске его скорость может превысить значение, занесенное в память системы круиз-контроля. Круиз-контроль не задействует тормозную систему автомобиля. Чтобы помочь системе поддерживать заданное значение скорости, включите низшую передачу и нажмите на кнопку **SET-**.

Примечание: Если вы ускоряете движение, нажав на педаль акселератора, то значение скорости, занесенное в память системы круиз-контроля, не изменится. Когда вы отпустите педаль акселератора, автомобиль вновь будет двигаться со скоростью, занесенной в память системы круиз-контроля.

Управление скоростью

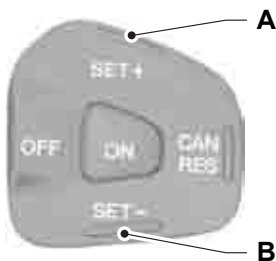

E102681

- A Ускорение
- B Снижение скорости

Отмена режима стабилизации скорости



E102682

Нажмите на педаль тормоза или на кнопку **CAN RES**.

Примечание: После этого система круиз-контроля не будет поддерживать заданную скорость. Индикатор включения системы круиз-контроля не загорится, но в памяти системы сохранится предварительно заданное значение скорости.

Восстановление значения стабилизируемой скорости



E102682

Индикатор включения системы круиз-контроля загорится, и система попытается вызвать из памяти предварительно заданное значение стабилизируемой скорости.

Выключение системы круиз-контроля







E102683

При этом из памяти системы будет удалено предварительно заданное значение стабилизируемой скорости. Индикатор круиз-контроля не загорится.

Перевозка груза

ОБЩАЯ ИНФОРМАЦИЯ

ПРЕДУПРЕЖДЕНИЯ

-  Используйте хомуты для удерживания багажа, которые соответствуют утвержденному стандарту, например, DIN.
-  Надежно закрепите все незакрепленные предметы.
-  Размещайте багаж и грузы как можно ниже и как можно ближе к передней части автомобиля, в багажном или грузовом отсеке.
-  Не превышайте максимальную нагрузку на передний и на задний мост автомобиля. См.

Идентификация автомобиля (стр. 191).

-  Не превышайте максимальную полную массу автомобиля, указанную на идентификационной табличке автомобиля. См.

Идентификация автомобиля (стр. 191).



ПРЕДОСТЕРЕЖЕНИЕ

-  Не допускайте контакта каких-либо предметов с задним окном.

ЗАДНЯЯ ДВЕРЬ БАГАЖНОГО ОТДЕЛЕНИЯ

Примечание: Для более удобного доступа задняя дверь может опускаться.

ПРЕДОСТЕРЕЖЕНИЯ

-  Старайтесь не размещать на задней двери слишком тяжелый груз.
-  Не опускайте заднюю дверь полностью, если на машине стоит буксирное устройство или бампер.

ПРЕДОСТЕРЕЖЕНИЯ

-  Обязательно хорошо придерживайте заднюю дверь, чтобы она не упала.

Опускание задней двери.

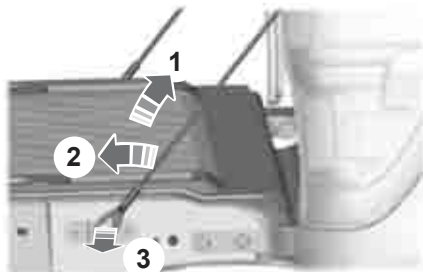

E135868

- 1 Немного поднимите борт.
- 2 Потяните поддерживающий трос назад.
- 3 Высвободите поддерживающий трос из задней двери.
- 4 Повторите шаги 1 – 3, чтобы снять поддерживающий трос с другой стороны.

ПРИСПОСОБЛЕНИЯ ДЛЯ ФИКСАЦИИ ГРУЗА

Крюки для верёвок

Примечание: Количество крюков может быть разным в зависимости от модификации автомобиля.

Перевозка груза

Тип 1

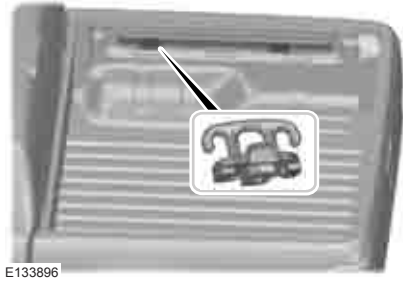
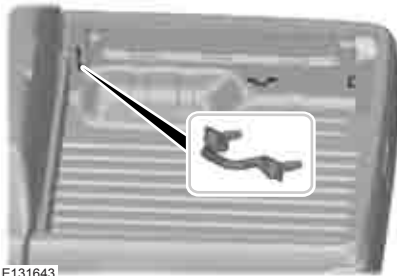

Точки строповки

Тип 2

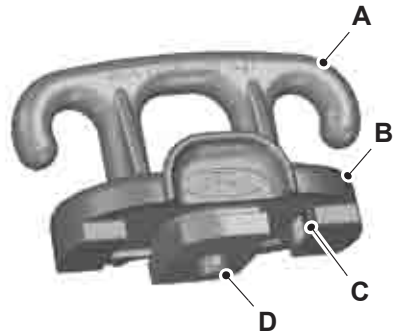
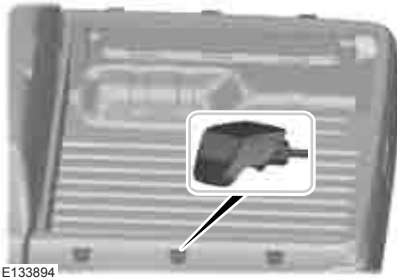

E134098

Тип 3

ПРЕДОСТЕРЕЖЕНИЕ





Максимальная грузоподъемность троса с крюком выбита на поверхности крюка, не превышайте это значение.

- A Скоба
- B Фаска
- C Пружина
- D Штифт

Перевозка груза

ПРЕДУПРЕЖДЕНИЯ

 Точки строповки должны использоваться исключительно для выдерживания нагрузок в пределах указанной грузоподъемности. Их использование в любых иных целях может привести к серьезным травмам или к повреждению автомобиля. Запрещается использовать точки строповки для буксировки.

 Для каждой точки строповки имеется предельная расчетная нагрузка. Ее превышение может привести к серьезным травмам и (или) к повреждению автомобиля.

 Всегда проверяйте точки строповки перед использованием. Запрещается использовать точки строповки при наличии следующих условий:

- На точках строповки имеются признаки износа или повреждений.
- Швеллерные балки, на которые опираются точки строповки, имеют признаки износа, повреждений или деформации.
- Фаска точки строповки повреждена, сломана или не фиксируется на своем месте.
- Точка строповки плохо прилегает к посадочной поверхности на опорной балке.

Установка точки строповки

ПРЕДУПРЕЖДЕНИЕ

 Фаска должна полностью заходить в паз балки, чтобы гарантировать безопасное использование точки строповки. Точка строповки стоит неправильно, если слова «**Не зафиксировано**» под фаской видны даже частично.

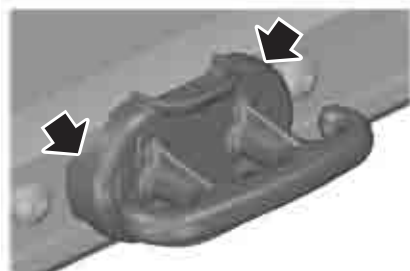
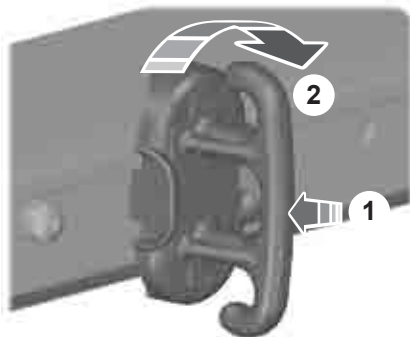

E134099

1. Установите основание точки строповки в паз швеллерной балки, удерживая скобу вертикально.
2. Двигайте ее вдоль балки, пока штифт в основании строповочного блока не попадет в нужное отверстие на балке.
3. Нажмите на строповочный блок и поверните его на четверть оборота по часовой стрелке, пока его скоба не примет горизонтальное положение, до щелчка, свидетельствующего о том, что запирающая фаска встала на место.

Перевозка груза

Снятие точки строповки

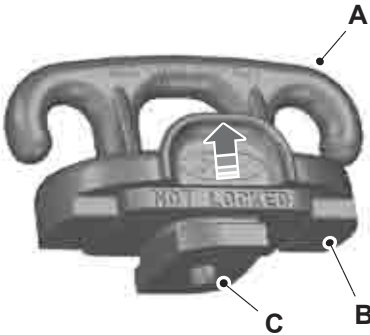

E134100

1. Возьмитесь за запирающую фаску пальцами, используя для этого соответствующее углубление.
2. Потяните за фаску, пока основание точки строповки полностью не освободится из паза швеллерной балки.
3. Поверните точку строповки на четверть оборота против часовой стрелки до ее отсоединения от балки.

Кузов

ПРЕДУПРЕЖДЕНИЕ



Груз, находящийся в кузове, влияет на расположение центра тяжести и на аэродинамические свойства автомобиля. Будьте осторожны при езде в поворотах, при боковом ветре и на большой скорости.

ПРЕДОСТЕРЕЖЕНИЕ



Не превышайте максимально разрешённую нагрузку на автомобиль. См. **Табличка с идентификационным номером автомобиля** (стр. 191).



E131682

Примечание: Для закрепления груза используйте имеющиеся в кузове фиксаторы.

ВЕРХНИЕ БАГАЖНИКИ КРЫШИ И КРОНШТЕЙНЫ ДЛЯ РАЗЛИЧНЫХ ГРУЗОВ

Релинги крыши

ПРЕДУПРЕЖДЕНИЯ



При использовании верхнего багажника расход топлива вашего автомобиля будет выше, и некоторые его эксплуатационные свойства могут измениться.



Перед установкой верхнего багажника внимательно прочитайте инструкцию производителя и следуйте ей.

ПРЕДОСТЕРЕЖЕНИЕ



Не превышайте максимально допустимую нагрузку, составляющую 75 кг (включая сам багажник).

Проверяйте надёжность крепления багажника и его состояние, как описано ниже:

Перевозка груза

- перед поездкой
- после 50 км (30 миль)
- через каждые 1000 км (600 миль).

Примечание: Для снижения расхода топлива неиспользуемые поперечные дуги следует снимать.

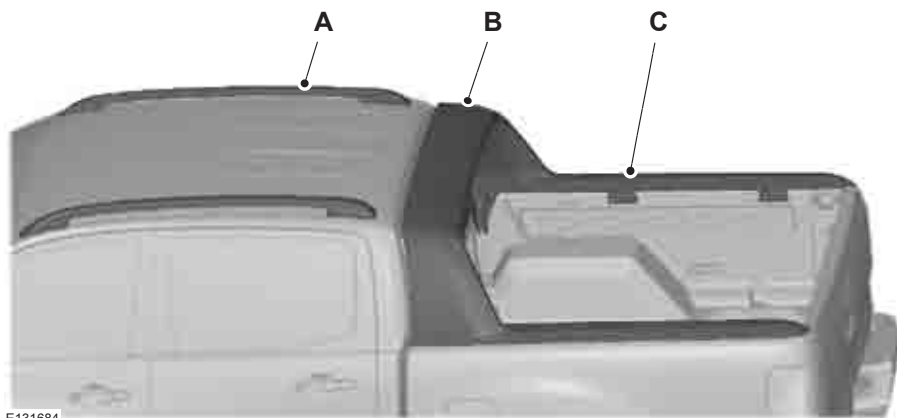

E131684

- A Багажные релинги
- B Декоративная балка
- C Поручни

ПРЕДОСТЕРЕЖЕНИЯ

- ⚠ Запрещается сидеть или стоять на узлах **B** или **C**.
- ⚠ Не используйте устройство **C** для крепления груза.

Буксировка

БУКСИРОВКА ПРИЦЕПА

ПРЕДУПРЕЖДЕНИЕ



Не превышайте допустимую максимальную массу автомобиля и прицепа, указанную на идентификационной табличке. См.

Табличка с идентификационным номером автомобиля (стр. 191).

ПРЕДОСТЕРЕЖЕНИЯ



Запрещается превышать максимально допустимые нагрузки на оси при выполнении буксировки или транспортировки автомобиля.



Запрещается превышать скорость движения 100 км/ч (62 миль/ч) при буксировке, если вес с грузом превышает 3000 кг (6613 фунтов).

Примечание: На автомобилях с системой динамической стабилизации (ESP) предусмотрена система курсовой устойчивости прицепа. См. **Система динамической стабилизации** (стр. 119).

Размещайте груз как можно ниже и ближе по отношению к центру прицепа. Для обеспечения наилучшей стабильности при буксировке прицепа ненагруженным автомобилем груз необходимо размещать ближе к передней части прицепа. При этом запрещается превышать допустимую нагрузку на тягово-сцепное устройство.

Стабильность автомобиля с прицепом во многом определяется качеством самого прицепа.

Максимальная грузоподъемность автомобиля и прицепа гарантируется на уклонах до 12 % и высоте над уровнем моря до 1000 м (3281 фута). Разреженный воздух в высокогорной местности отрицательно влияет на динамические характеристики. Поэтому действует следующее ограничение:

В высокогорной местности, где высота над уровнем моря превышает 1000 м (3281 фут), предусмотренную максимально допустимую полную массу автопоезда необходимо уменьшать на 10 % на каждые 1000 метров (3281 фут) высоты.

Крутые спуски и подъемы

ПРЕДУПРЕЖДЕНИЕ



Антиблокировочная система не контролирует работу инерционного тормоза прицепа.

Перед началом крутого спуска следует переключиться на понижающую передачу.

Модуль управления электрооборудованием буксируемого прицепа

Примечание: Убедитесь, что контрольная лампа и стоп-сигналы не мигают при включенном двигателе при буксировке прицепа, оборудованного энергосберегающими светодиодными лампами.

Для предотвращения мигания ламп и обеспечения правильной работы задней системы помощи при парковке необходимо установить специальный дополнительный жгут проводов между прицепом и автомобилем.

Буксировка

ПРЕДОСТЕРЕЖЕНИЕ

 Не подсоединяйте специальный дополнительный жгут проводов к автомобилю при отсоединенном прицепе.

Примечание: Специальный дополнительный жгут проводов можно приобрести у авторизованных дилеров Ford.

Технические характеристики

Тяговые усилия

Вариант	Движение	Коробка передач	Без тормоза прицепа, кг (фунты)	С тормозом прицепа, кг (фунты)	Тягово-цепное устройство прицепа, кг (фунты)
Бензиновый двигатель 2.5L	4X2	Механическая	750 (1653,5)	2200 (4850)	165 (364)
	4x2*	Механическая	750 (1653,5)	1700 (3748)	225 (496)
	4x4	Механическая	750 (1653,5)	1100 (2425)	225 (496)
Дизельный двигатель 2.2L 88kW & 92kW	4X2	Механическая	750 (1653,5)	2200 (4850)	165 (364)
	4x2*	Механическая	750 (1653,5)	1600 (3527)	225 (496)
	4x4	Механическая	750 (1653,5)	1600 (3527)	225 (496)
Дизельный двигатель 2.2L 110kW	4x2	Механическая	750 (1653,5)	2500 (5511)	165 (364)
	4x2* Переда- точное число 3,31	Механическая	750 (1653,5)	1800 (3968)	225 (496)
	4x2* Переда- точное число 3,55	Механическая	750 (1653,5)	3350 (7385)	225 (496)
	4x2*	Автоматическая	750 (1653,5)	3350 (7385)	225 (496)

Буксировка

Вариант	Движение	Коробка передач	Без тормоза прицепа, кг (фунты)	С тормозом прицепа, кг (фунты)	Тягово-сцепное устройство прицепа, кг (фунты)
	4x4	Механическая и автоматическая	750 (1653,5)	3350 (7385)	225 (496)
Дизельный двигатель 3.2L	4x2* и 4x4 Переда- точное число 3,31	Механиче- ская	750 (1653,5)	1800 (3968)	225 (496)
	4x2* и 4x4 Переда- точное число 3,55	Механиче- ская	750 (1653,5)	3350 (7385)	225 (496)
	4x2*	Автоматиче- ская	750 (1653,5)	3350 (7385)	225 (496)
	4x4	Автоматиче- ская	750 (1653,5)	3350 (7385)	225 (496)

* Автомобили с увеличенной высотой расположения кузова

ШАР СЦЕПНОГО УСТРОЙСТВА

ПРЕДУПРЕЖДЕНИЯ

 Никогда не оставляйте съемный буксирный крюк незафиксированным внутри автомобиля. Это может привести к получению травмы или дорожно-транспортному происшествию.

 При отсутствии необходимости использования буксирного крюка всегда надежно закрепляйте его в багажном отделении.

ПРЕДУПРЕЖДЕНИЯ

 При установке буксирного крюка следует соблюдать особую осторожность, поскольку от этого зависит безопасность автомобиля и прицепа.

 Не вносите изменений в конструкцию опорно-сцепного устройства.

 Не разбирайте и не ремонтируйте съемный буксирный крюк.

Буксировка

Разъем подключения электрооборудования прицепа и рычаг шаровой опоры буксирного устройства устанавливаются под задним бампером. Поверните разъем прицепа на 90 градусов вниз до его фиксации в конечном положении.

4x2

Закрепление буксирного крюка



E137325

1. Вставьте буксирный крюк в седло.

ПРЕДУПРЕЖДЕНИЕ



Убедитесь в том, что буксирный крюк надёжно держится в седле.

Движение с прицепом



E138394

ПРЕДУПРЕЖДЕНИЕ



Если какое-либо из описанных условий не соблюдено, то нельзя использовать сцепное устройство. Необходимо произвести его проверку и ремонт.

Перед началом движения убедитесь в соблюдении следующих условий:

- Буксирный крюк правильно установлен и надёжно зафиксирован.
- Буксирный крюк до конца вставлен в гнездо.

Снятие буксирного крюка

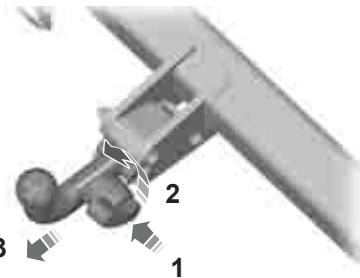

E137326

1. Отожмите рычаг в направлении центральной части автомобиля.
2. Поверните рычаг против часовой стрелки, чтобы разблокировать рычаг шаровой опоры буксирного устройства.
3. Снимите буксирный крюк.

Буксировка

4x2 (автомобили с увеличенной высотой расположения кузова) и 4x4

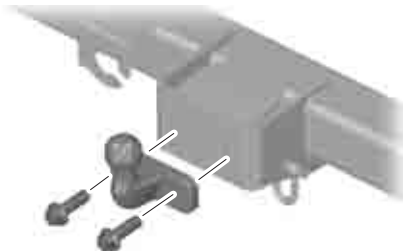

E139242

Затяните болты усилием 218 ± 42 Нм.

Вождение автомобиля без прицепа

1. Снимите буксирный крюк.
2. Вставьте заглушку в гнездо.

ПРЕДУПРЕЖДЕНИЯ



Никогда не оставляйте буксирный крюк в незафиксированном положении, если присоединен прицеп, так как это может привести к травмам.



Снимайте шаровую опору буксирного устройства при движении без прицепа.

Обслуживание

Поддерживайте чистоту буксирного устройства.

Периодически смазывайте сцепное устройство смазкой или маслом, не содержащим смол, а также смазывайте замок графитовой смазкой.

ОБЩИЕ СВЕДЕНИЯ ПО ВОЖДЕНИЮ

Автомобили с дизельными двигателями

Если включился сигнализатор низкого уровня топлива, заправьтесь как можно скорее. При дальнейшей езде без дозаправки двигатель начнёт работать неровно. Это будет указывать на малое количество топлива в баке. Необходимо немедленно дозаправиться.

ОБКАТКА

Шины

ПРЕДУПРЕЖДЕНИЕ



Новые шины нуждаются в обкатке на протяжении примерно 500 км (300 миль). В этот период автомобиль может демонстрировать различные динамические характеристики.

Тормозная система и сцепление

ПРЕДУПРЕЖДЕНИЕ



По возможности избегайте резкого торможения или рывков сцепления на протяжении первых 150 км (100 миль) движения по городу и первых 1500 км (1000 миль) на автомагистралях.

Двигатель

ПРЕДОСТЕРЕЖЕНИЕ



Старайтесь не двигаться на очень высокой скорости на протяжении первых 1500 км (1000 миль). Чаще переключайте передачи, раньше переключайтесь на повышенную передачу. Не допускайте работы двигателя при повышенной частоте вращения коленчатого вала.

МЕРЫ ПРЕДОСТОРОЖНОСТИ ПРИ ДВИЖЕНИИ В ХОЛОДНУЮ ПОГОДУ

При температурах ниже -30°C могут измениться рабочие характеристики ряда элементов и систем.

УХУДШЕННЫЕ ХАРАКТЕРИСТИКИ ДВИГАТЕЛЯ

При перегреве двигателя автомобиль может продолжать движение в течение очень короткого времени без поломки двигателя. Мощность двигателя будет ограничена. Расстояние, которое вы сможете проехать, зависит от температуры окружающего воздуха, загрузки автомобиля и состояния дорожного покрытия.

Если стрелка указателя температуры охлаждающей жидкости поднимается, то это говорит о перегреве двигателя. См. **Указатели** (стр. 64).

Советы по вождению

Если температура продолжает расти, количество подаваемого в цилиндры двигателя топлива уменьшается. Также происходит выключение системы кондиционирования воздуха (если она установлена) и включение вентилятора охлаждения двигателя.

ПРЕДОСТЕРЕЖЕНИЕ

! Длительная работа в этом режиме приведет к возрастанию температуры двигателя, в результате чего двигатель будет полностью остановлен.

- Остановитесь как можно скорее.
- Немедленно остановите двигатель, чтобы избежать его значительного повреждения.
- Дайте двигателю остынуть.
- Проверьте уровень охлаждающей жидкости. См. **Проверка охлаждающей жидкости двигателя** (стр. 169).
- Состояние автомобиля должно быть незамедлительно проверено квалифицированным специалистом.

ПРЕОДОЛЕНИЕ ВОДНОЙ ПРЕГРАДЫ

Преодоление водной преграды

ПРЕДУПРЕЖДЕНИЕ

! Запрещается преодолевать глубокие водные преграды с быстрым потоком, так как автомобиль может унести.

ПРЕДОСТЕРЕЖЕНИЯ

! Двигаться по воде допускается только в экстренных ситуациях, такие поездки не должны быть нормой.

ПРЕДОСТЕРЕЖЕНИЯ

- ! Если вода проникнет в воздушный фильтр, возможно повреждение двигателя.
- ! Обязательно попытайтесь определить глубину преграды до начала ее преодоления.

В экстренной ситуации допускается пересечение водных преград, максимальная глубина которых не превышает указанную на рисунках, с максимальной скоростью 7 км/ч (4 мили/ч). Во время движения по воде следует проявлять особую осторожность.

4X2

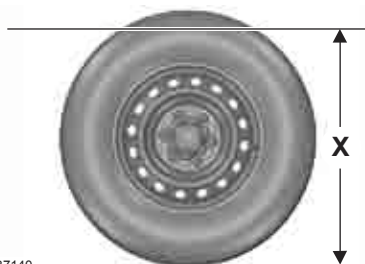

E137140

X 600 мм (23,6 дюйма)

Советы по вождению

4x2 (автомобили с увеличенной высотой расположения кузова) и 4x4

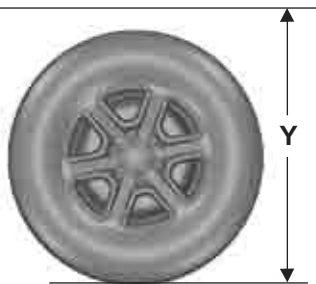

E137139

Y 800 мм (31,5 дюйма)

Движение по воде необходимо осуществлять на 1-й передаче в диапазоне низших передач (при наличии), поддерживая скорость движения пешехода, удерживая волну перед автомобилем и не останавливаясь. После преодоления водной преграды, на первом же безопасном участке дороги:

- Слегка выжмите педаль тормоза и проверьте, обеспечивается ли полное торможение.
- Проверьте работу звукового сигнала.
- Убедитесь в полной работоспособности световых приборов автомобиля.
- Проверьте работу усилителя рулевого управления.

Аварийные принадлежности

АПТЕЧКА

Примечание: Аптечка первой помощи надежно закреплена в отделении для хранения предметов со стороны пассажира.



ЗНАК АВАРИЙНОЙ ОСТАНОВКИ

Кабина с одним рядом сидений

Лямка позади пассажирского сиденья может использоваться для крепления знака аварийной остановки.



- 1 Сложите вперед спинку сиденья.

Удлиненная кабина

Примечание: Знак аварийной остановки может быть размещён в отсеке для инструментов под задними сиденьями.

Аварийные принадлежности

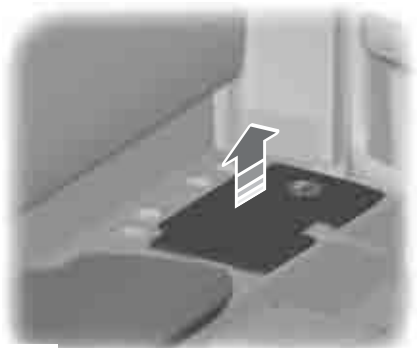

E131838

- 1 Снимите подушку заднего сиденья.
- 2 Снимите панель.

Кабина с двумя рядами сидений

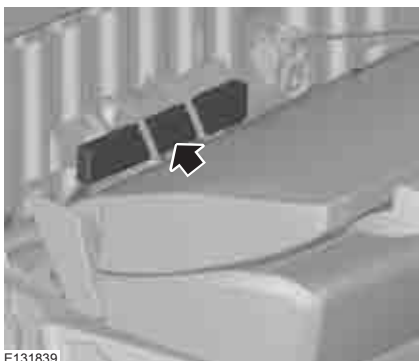

E131839

- 1 Сложите вперед спинку заднего сиденья.

Плавкие предохранители

РАСПОЛОЖЕНИЕ БЛОКОВ ПЛАВКИХ ПРЕДОХРАНИТЕЛЕЙ

Автомобили с левым расположением рулевого колеса

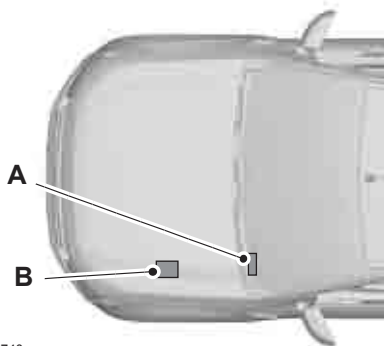

E132740

Автомобили с правым расположением рулевого колеса

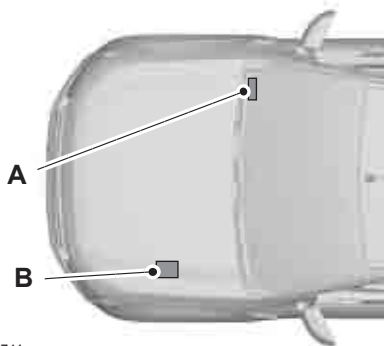

E132741

- A Блок предохранителей в салоне
- B Блок предохранителей в моторном отсеке

Блок предохранителей в салоне

Полностью открытое отделение для хранения предметов со стороны водителя.

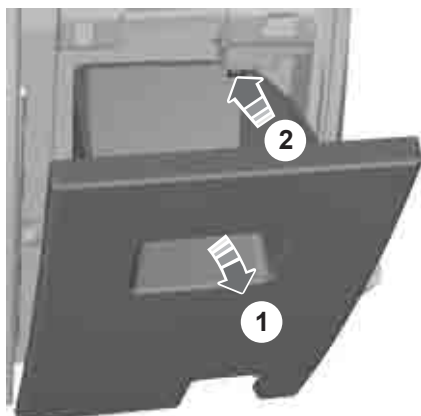

E133080

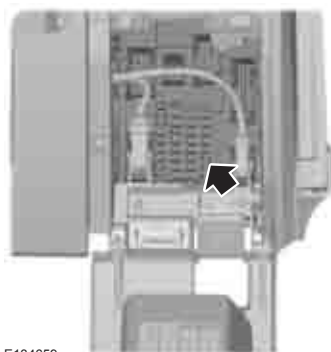

E134659

Плавкие предохранители

Блок предохранителей в моторном отсеке

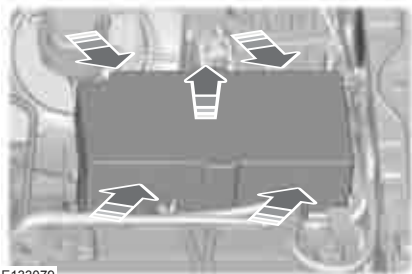



E133079

Демонтируйте фиксаторы и снимите крышку.

ЗАМЕНА ПЛАВКОГО ПРЕДОХРАНИТЕЛЯ

ПРЕДУПРЕЖДЕНИЯ

-  Никогда не вносите изменений в электрическую схему автомобиля. Ремонт электрической системы, замена реле и предохранителей высокой силы тока должны выполняться квалифицированным специалистом.
-  Прежде чем пытаться заменить плавкий предохранитель, выключите зажигание и отключите все электрооборудование.

ПРЕДОСТЕРЕЖЕНИЕ

-  Установить новый предохранитель с таким же сопротивлением, как у прежнего.

Примечание: Перегоревший предохранитель можно определить по разрыву нити проводника.

Примечание: Все предохранители кроме высоковольтных вставляются с нажимом.

Плавкие предохранители

ТАБЛИЦА ХАРАКТЕРИСТИК ПЛАВКИХ ПРЕДОХРАНИТЕЛЕЙ

Блок предохранителей в моторном отсеке

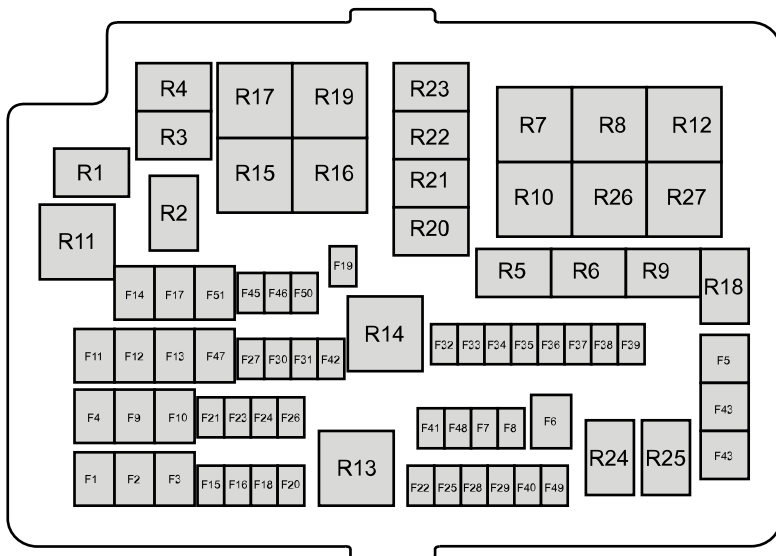

E133601

Предохранитель	Сила тока, А	Защищаемая цепь
1	60	Питание коробки плавких предохранителей в пассажирском салоне (аккумулятор)
2	60	Питание коробки плавких предохранителей в пассажирском салоне (система зажигания)
3 (бензиновый двигатель)	50	Электродвигатель вентилятора системы охлаждения двигателя

Плавкие предохранители

Предохранитель	Сила тока, А	Защищаемая цепь
3 (дизельный двигатель)	60	Модуль управления свечей накаливания
4	40	Модуль ABS
5	30	Электрические стеклоподъемники (передние и задние окна)
6	25	Привод на четыре колеса (4WD), заземление электродвигателя
7	-	Не используется
8	-	Не используется
9	20	Сиденье с электроприводом регулировки
10	30	Электрические стеклоподъемники (передние окна)
11	30	Вентилятор отопителя
12	25	Привод на четыре колеса (4WD), питание электродвигателя
13	20	Электрическая обмотка стартера
14	20	Обогреватель заднего стекла
15 (бензиновый двигатель)	10	Гибкий шланг, топливного насоса
15 (дизельный двигатель)	15	Испаритель свечи накаливания
16	10	Муфта кондиционера
17	25	Электрические стеклоподъемники (передние окна)
18	20	Электродвигатель очистителей лобового стекла
19	20	Заземление электродвигателя очистителей лобового стекла
20	20	Прикуриватель
21	15	Звуковой сигнал

Плавкие предохранители

Предохранитель	Сила тока, А	Защищаемая цепь
22	15	Топливные форсунки или гибкий шланг топливного клапана
23	10	Соленоид блокировки дифференциала
24	20	Гнездо питания для подключения дополнительного оборудования
25	15	Катушки зажигания, датчик температуры и массового расхода воздуха, модуль свечей накаливания, вакуумный распределительный клапан (VCV), электронный вакуумный регулятор (EVRV).
26	7,5	Электронный модуль управления (ECM)
27	10	Блок управления коробкой передач (TCM)
28	10	Подогреваемый кислородный датчик выхлопных газов, универсальный подогреваемый кислородный датчик выхлопных газов, катушки реле, выключатель подачи горючего
29	15	Электронный модуль управления (ECM)
30	15	Датчик контроля состояния аккумуляторной батареи.
31	20	Гнездо питания для подключения дополнительного оборудования (задняя консоль)
32	5	Датчик давления кондиционера
33	10	Блок управления коробкой передач (TCM)
34	-	Не используется
35	20	Питание коробки плавких предохранителей в пассажирском салоне (система зажигания)
36	5	Модуль ABS
37	10	Регулятор наклона световых пучков фар
38	20	Сиденье с обогревом
39	10	Зеркала с электроприводом
40	10	Насос испарителя
41	10	Электрообогреватель зеркал

Плавкие предохранители

Предохранитель	Сила тока, А	Защищаемая цепь
42	10	Звуковой аварийный сигнал
43	30	Обогреватель ветрового стекла (правый)
44	30	Обогреватель ветрового стекла (левый)
45	25	Модуль ABS
46	20	Гнездо питания для подключения дополнительного оборудования (защитной подложки)
47	40	Модуль управления электрооборудованием буксируемого прицепа
48	-	Не используется
49	-	Не используется
50	5	Реле зажигания, катушки зажигания
51 (только для Бразилии)	30	Электрические стеклоподъемники (задние окна)
51	20	Буксирное устройство (12 или 13 контактов питания от аккумулятора, постоянно под напряжением)

Реле	Замыкаемые цепи
R1	Блокировка ключа зажигания
R2	Включение или выключение стеклоочистителей
R3	Звуковой сигнал
R4	Муфта кондиционера
R5	Блокировка дифференциала
R6	Высокая или низкая скорость работы стеклоочистителя
R7	Низкая скорость вентилятора системы охлаждения двигателя
R8	Высокая скорость вентилятора системы охлаждения двигателя

Плавкие предохранители

Реле	Замыкаемые цепи
R9	Гибкий шланг топливного насоса, свеча накаливания испарителя
R10	Обогреватель заднего стекла
R11	Обогреватель ветрового стекла
R12	Не используется
R13	Блокировка электронного модуль управления (ЕСМ)
R14	Система зажигания
R15	Привод на четыре колеса, электродвигатель 2 (по часовой стрелке)
R16	Привод на четыре колеса, электродвигатель 1 (против часовой стрелки)
R17	Привод на четыре колеса, электродвигатель
R18	Звуковая охранная сигнализация
R19	Стартер
R20	Не используется
R21	Не используется
R22	Не используется
R23	Не используется
R24	Не используется
R25	Не используется
R26	Вентилятор отопителя
R27	Сиденье с электроприводом регулировки

Плавкие предохранители

Блок предохранителей в салоне

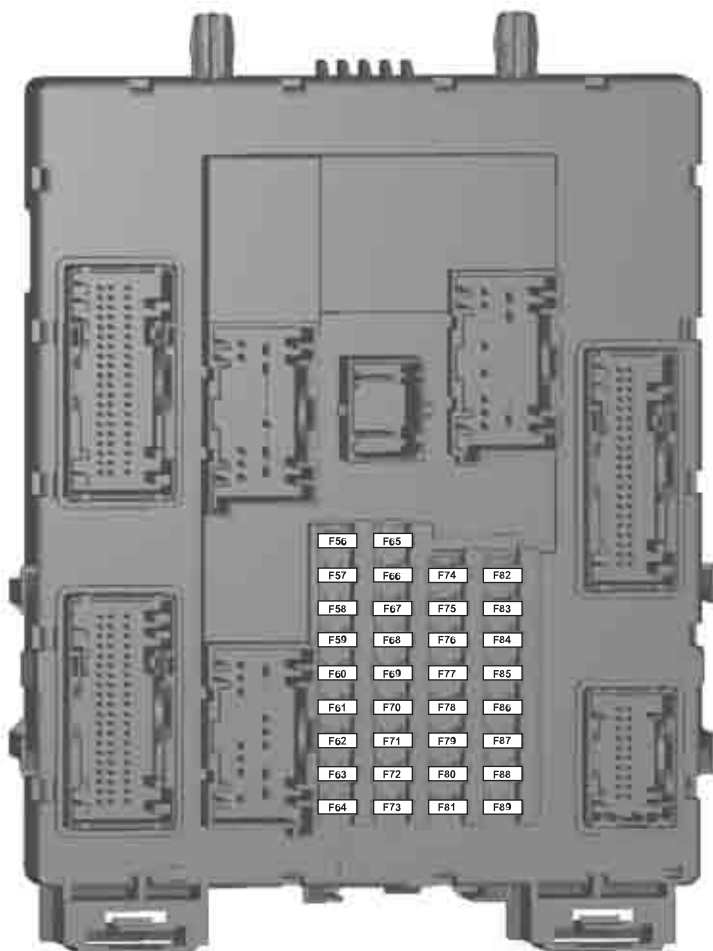

E133602

Плавкие предохранители

Предохранитель	Сила тока, А	Защищаемая цепь
56	20	Топливный насос
57	-	Не используется
58	-	Не используется
59	5	Пассивная противодуговая система (PATS)
60	10	Плафоны освещения салона, блок переключателей двери водителя, декоративная подсветка, лампы нижнего освещения, рычаг АКПП, лампа ниши для ног.
61	-	Не используется
62	5	Модуль датчика дождя
63	5	Тахограф
64	-	Не используется
65	-	Не используется
66	20	Замок двери водителя, центральная двойная блокировка
67	5	Выключатель стоп-сигнала
68	-	Не используется
69	5	Щиток приборов, универсальный блок управления (ICP), модуль контроля и блокировки
70	20	Центральный замок
71	5	Кондиционирование воздуха
72	7,5	Звуковой аварийный сигнал

Плавкие предохранители

Предохранитель	Сила тока, А	Защищаемая цепь
73	5	Бортовая диагностика II
74	20	Дальний свет фар
75	15	Передние противотуманные фары
76	10	Фонарь заднего хода, зеркало заднего вида
77	20	Насос омывателя
78	5	Выключатель зажигания (стартера и приборов)
79	15	Радиоприемник
80	20	Многофункциональный дисплей, аудиоблок, модуль закрывания тормозных клапанов (BVC)
81	5	Датчик движения в салоне
82	20	Заземление насоса стеклоомывателя
83	20	Заземление центрального замка
84	20	Заземление замка двери водителя, центральной двойной блокировки
85	7,5	Щиток приборов, модуль системы помощи при парковке, камера заднего вида, ручной режим кондиционирования, зеркало заднего вида
86	10	Удерживающая система подушек и ремней безопасности, выключатель надувной подушки безопасности пассажира
87	5	Тахограф

Плавкие предохранители

Предохранитель	Сила тока, А	Защищаемая цепь
88	-	Не используется
89	-	Не используется

Эвакуация автомобиля

ТОЧКИ КРЕПЛЕНИЯ БУКСИРОВОЧНОГО ОБОРУДОВАНИЯ

Примечание: Вторая передняя буксирная проушина не является обязательной.

Примечание: Если задняя буксирная проушина не устанавливается, в качестве точки крепления буксирной сцепки рекомендуется левая или правая серьга задней подвески.

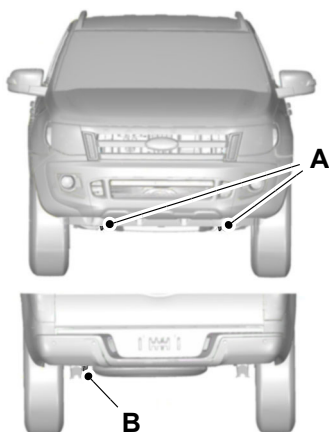

E131731

- A Передняя буксирная петля
- B Задняя буксирная петля

БУКСИРОВКА АВТОМОБИЛЯ С ОПОРОЙ НА ЧЕТЫРЕ КОЛЕСА

Для всех автомобилей

ПРЕДУПРЕЖДЕНИЯ

! Во время буксировки автомобиля нужно включать зажигание. Если этого не сделать, сработает блокировка рулевого управления, а указатели поворота и стоп-сигналы не будут действовать.

! Тормозной привод и насос гидроусилителя рулевого управления не работают при выключенном двигателе. Необходимо сильнее нажимать на педаль тормоза и учитывать, что тормозной путь и усилие поворота рулевого колеса становятся больше.

ПРЕДОСТЕРЕЖЕНИЯ

! Слишком сильное натяжение буксировочного троса может привести к повреждению вашего или буксирующего автомобиля.

! **Режим привода на два колеса (2WD):** Для буксировки вашего автомобиля включите нейтральную передачу.

! **Режим привода на четыре колеса (4WD):** При неисправности или механическом повреждении коробки передач ремонт вашего автомобиль должен производиться с отрывом **ВСЕХ** колес от опорной поверхности, а транспортировка — в режиме 2WD, когда **ВСЕ** колеса касаются опорной поверхности. Ни при каких обстоятельствах не допускайте буксировки автомобиля в режиме 4WD, когда **ВСЕ** колеса касаются опорной поверхности.

Эвакуация автомобиля

Следует трогаться с места плавно и не допускать рывков буксируемого автомобиля.

Автомобили с автоматической коробкой передач

ПРЕДОСТЕРЕЖЕНИЯ

 Не рекомендуется буксировать автомобиль без отрыва ведущих колес от земли. Вместе с тем, если требуется эвакуация из опасной зоны, не буксируйте автомобиль со скоростью выше 80 км/ч (50 миль/ч) или на расстояние, превышающее 80 км (50 миль).

 В случае механического повреждения трансмиссии ведущие колеса должны быть подняты (оторваны от опорной поверхности).

Обслуживание

ОБЩАЯ ИНФОРМАЦИЯ

Для поддержания хорошего технического состояния и во избежание обесценивания автомобиля необходимо регулярно проводить техническое обслуживание. К вашим услугам широкая сеть официальных дилерских центров обслуживания и ремонта Ford. Мы уверены, что прошедшие специальную подготовку технические специалисты центров смогут наилучшим образом отремонтировать ваш автомобиль. Они могут пользоваться множеством специальных инструментов, созданных специально для обслуживания вашего автомобиля.

Помимо регулярных технических осмотров рекомендуется делать следующие проверки:

ПРЕДУПРЕЖДЕНИЯ



Прежде чем прикасаться к узлам автомобиля или делать какие-либо регулировки, необходимо выключить зажигание.



Не прикасайтесь к узлам электронной системы зажигания, когда зажигание включено, или двигатель работает. Система работает под высоким напряжением.



Не подносите руки к вентилятору охлаждения двигателя и не допускайте попадания в него одежды. В определенных условиях вентилятор может продолжать вращаться в течение нескольких минут после выключения двигателя.

ПРЕДОСТЕРЕЖЕНИЕ



Выполняя текущие проверки технического состояния, проверяйте надежность установки крышек заливных горловин.

Ежедневные проверки

- Внешние осветительные приборы.
- Плафоны освещения салона.
- Индикаторы и сигнализаторы.

Во время дозаправки необходимо проверить

- Уровень моторного масла. См. **Проверка моторного масла** (стр. 168).
- Уровень тормозной жидкости. См. **Проверка уровня тормозной жидкости и рабочей жидкости гидропривода сцепления** (стр. 171).
- Уровень жидкости стеклоомывателя. См. **Проверка омывающей жидкости** (стр. 172).
- Давление в шинах (после остывания) См. **Технические характеристики** (стр. 189).
- Степень износа шин. См. **Обслуживание шин** (стр. 188).

Ежемесячные проверки:

- Уровень охлаждающей жидкости (на холодном двигателе). См. **Проверка охлаждающей жидкости двигателя** (стр. 169).
- Трубопроводы, шланги и бачки на наличие утечек.
- Уровень рабочей жидкости гидроусилителя рулевого управления. См. **Проверка рабочей жидкости усилителя рулевого управления** (стр. 170).
- Исправность кондиционера воздуха
- Исправность стояночного тормоза.
- Звуковой сигнал
- Затяжка гаек крепления колёс. См. **Технические характеристики** (стр. 189).

ОТКРЫВАНИЕ И ЗАКРЫВАНИЕ КАПОТА

Открытие капота

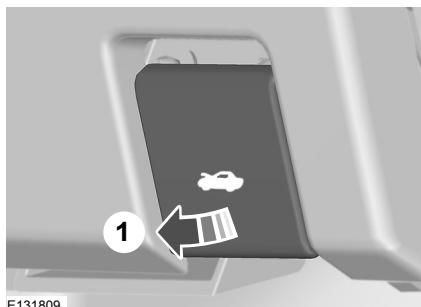

1. Потяните за рычаг, расположенный под панелью управления. Расположение элементов: См. **Быстрый обзор** (стр. 9).

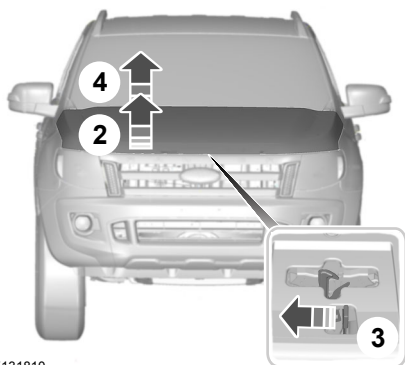

2. Плавно поднимите капот.
3. Переместите крюк в сторону левого борта автомобиля.
4. Откройте капот.

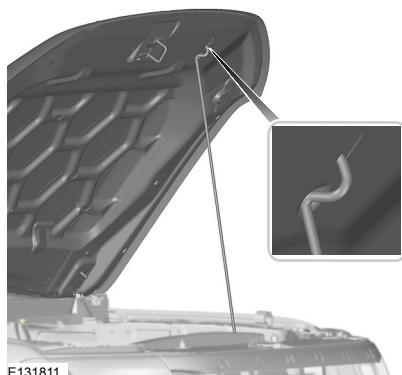

5. Обоприте капот на подставку.

Закрывание капота

Примечание: Убедитесь, что капот надежно закрыт.

Опустите капот и, оставив 20 - 30 сантиметров, дайте ему закрыться под собственным весом.

Обслуживание

ОБЩИЙ ВИД МОТОРНОГО ОТСЕКА - 2.5L DURATEC-HE (122KW/165PS) - MI4

Автомобиль с правосторонним управлением

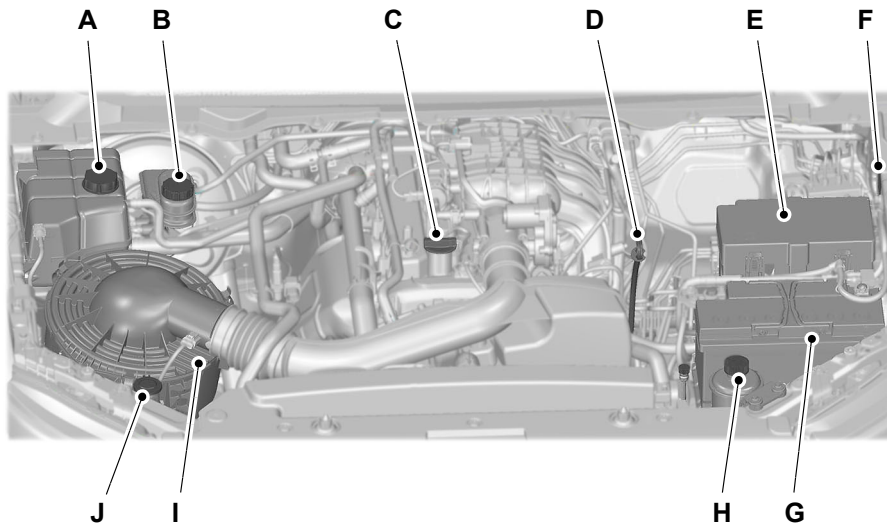

E131919

Обслуживание

Автомобиль с левосторонним управлением

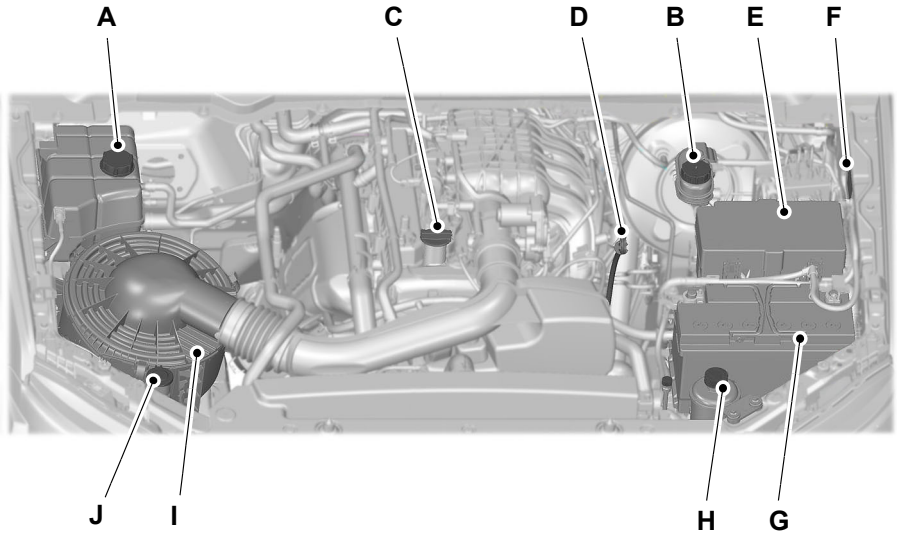

E131920

- A Крышка бачка для охлаждающей жидкости двигателя. См. **Проверка охлаждающей жидкости двигателя** (стр. 169).
- B Крышка бачка для тормозной жидкости и жидкости сцепления. См. **Проверка уровня тормозной жидкости и рабочей жидкости гидропривода сцепления** (стр. 171).
- C Крышка маслозаливной горловины¹. См. **Проверка моторного масла** (стр. 168).
- D Маслоизмерительный щуп¹. См. **Проверка моторного масла** (стр. 168).
- E Распределительная коробка в моторном отсеке. См. **Плавкие предохранители** (стр. 147).
- F Табличка с идентификационным номером автомобиля. См. **Идентификация автомобиля** (стр. 191).
- G Аккумуляторная батарея. См. **Аккумуляторная батарея автомобиля** (стр. 178).

Обслуживание

- Н Крышка бачка жидкости рулевого привода с усилителем. См. **Проверка рабочей жидкости усилителя рулевого управления** (стр. 170).
- И Воздушный фильтр.
- Ж Крышка бачка жидкости омывателя. См. **Проверка омывающей жидкости** (стр. 172).

¹ Крышки заливных горловин и масляный щуп двигателя окрашены в яркий цвет для более легкого определения их местоположения.

ОБЩИЙ ВИД МОТОРНОГО ОТСЕКА - 2.2L DURATORQ-TDCI (PUMA) ДИЗЕЛЬ

Автомобиль с правосторонним управлением

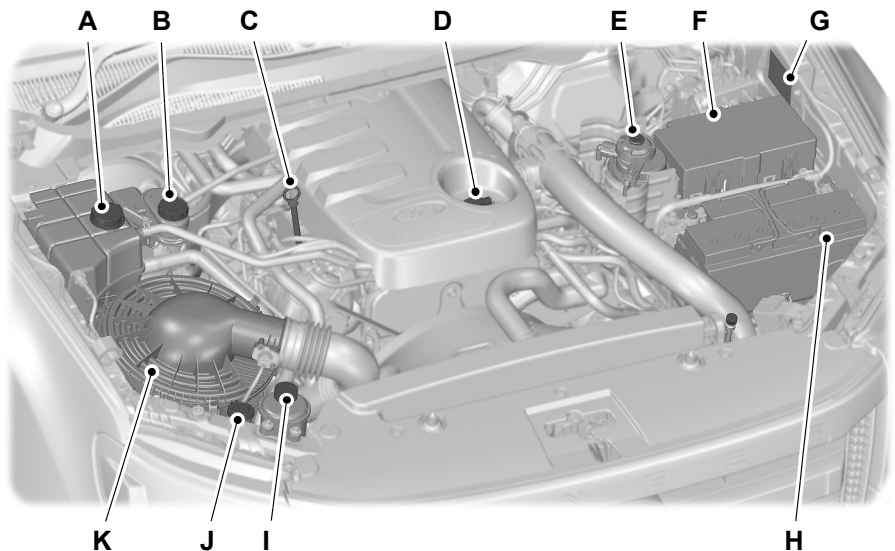

E131930

Обслуживание

Автомобиль с левосторонним управлением

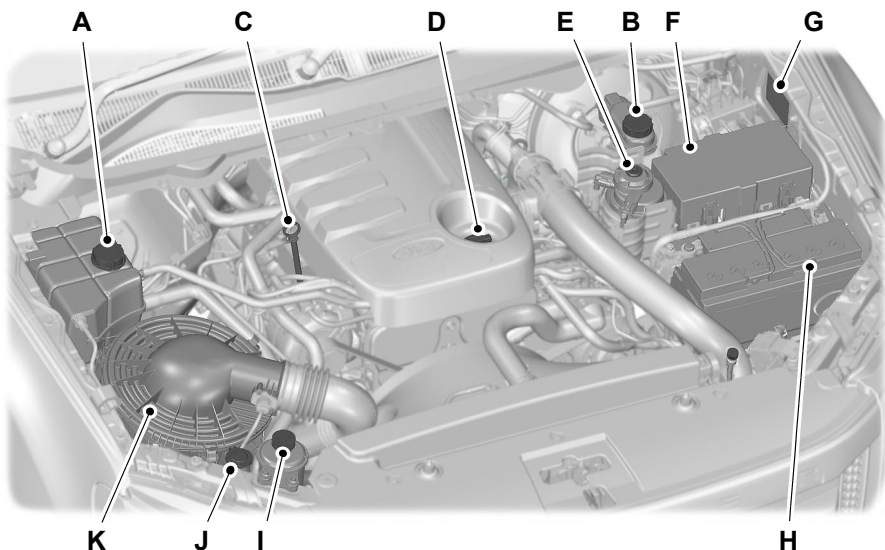

E131931

- A Крышка бачка для охлаждающей жидкости двигателя. См. **Проверка охлаждающей жидкости двигателя** (стр. 169).
- B Крышка бачка для тормозной жидкости и жидкости сцепления. См. **Проверка уровня тормозной жидкости и рабочей жидкости гидропривода сцепления** (стр. 171).
- C Маслоизмерительный щуп¹. См. **Щуп для проверки моторного масла** (стр. 168).
- D Крышка маслосазливной горловины¹. См. **Проверка моторного масла** (стр. 168).
- E Отстойник топливного фильтра. См. **Слив конденсата из топливного фильтра** (стр. 171).
- F Распределительная коробка в моторном отсеке. См. **Плавкие предохранители** (стр. 147).
- G Табличка с идентификационным номером автомобиля. См. **Идентификация автомобиля** (стр. 191).

Обслуживание

- Н Аккумуляторная батарея. См. **Аккумуляторная батарея автомобиля** (стр. 178).
- И Крышка бачка жидкости рулевого привода с усилителем. См. **Проверка рабочей жидкости усилителя рулевого управления** (стр. 170).
- Ж Крышка бачка жидкости омывателя. См. **Проверка омывающей жидкости** (стр. 172).
- К Воздушный фильтр.

¹ Крышки заливных горловин и масляный щуп двигателя окрашены в яркий цвет для более легкого определения их местоположения.

ОБЩИЙ ВИД МОТОРНОГО ОТСЕКА - 3.2L DURATORQ-TDCI (PUMA) ДИЗЕЛЬ

Автомобиль с правосторонним управлением

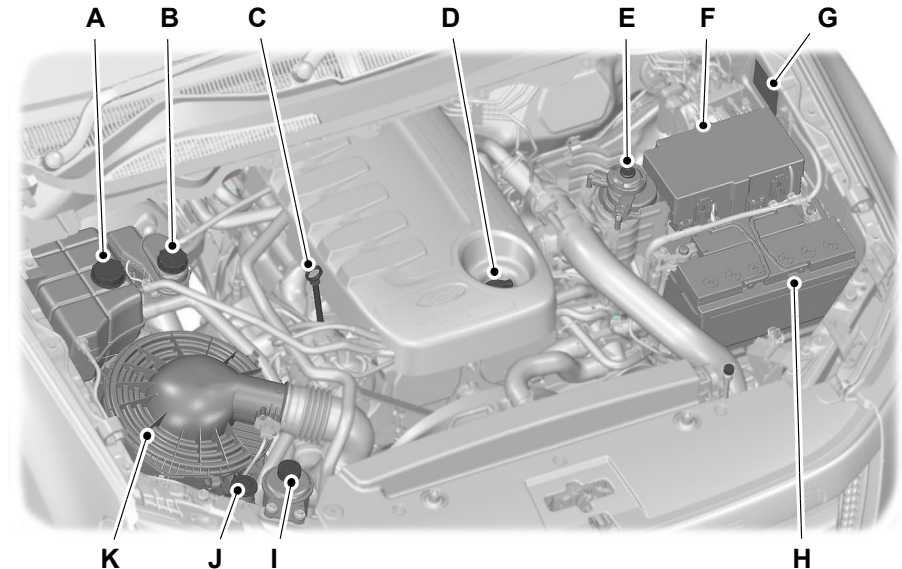

E131967

Обслуживание

Автомобиль с левосторонним управлением

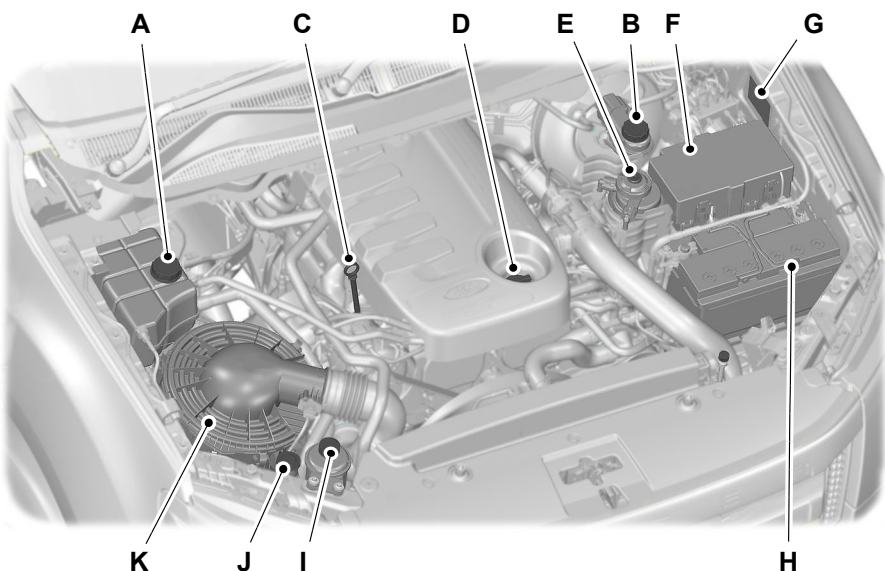

E131968

- A Крышка бачка для охлаждающей жидкости двигателя. См. **Проверка охлаждающей жидкости двигателя** (стр. 169).
- B Крышка бачка для тормозной жидкости и жидкости сцепления. См. **Проверка уровня тормозной жидкости и рабочей жидкости гидропривода сцепления** (стр. 171).
- C Маслоизмерительный щуп¹. См. **Щуп для проверки моторного масла** (стр. 168).
- D Крышка маслосливной горловины¹. См. **Проверка моторного масла** (стр. 168).
- E Отстойник топливного фильтра. См. **Слив конденсата из топливного фильтра** (стр. 171).
- F Распределительная коробка в моторном отсеке. См. **Плавкие предохранители** (стр. 147).
- G Табличка с идентификационным номером автомобиля. См. **Идентификация автомобиля** (стр. 191).

Обслуживание

- Н Аккумуляторная батарея. См. **Аккумуляторная батарея автомобиля** (стр. 178).
- I Крышка бачка жидкости рулевого привода с усилителем. См. **Проверка рабочей жидкости усилителя рулевого управления** (стр. 170).
- J Крышка бачка жидкости омывателя. См. **Проверка омывающей жидкости** (стр. 172).
- К Воздушный фильтр.

¹ Крышки заливных горловин и масляный щуп двигателя окрашены в яркий цвет для более легкого определения их местоположения.

ЩУП ДЛЯ ПРОВЕРКИ МОТОРНОГО МАСЛА - 2.5L DURATEC-HE (122KW/165PS) - M14

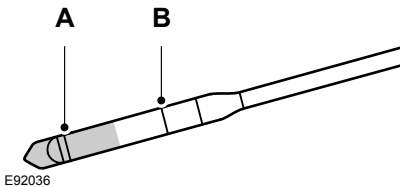

E92036

- A "MIN"
- B "MAX"

ЩУП ДЛЯ ПРОВЕРКИ МОТОРНОГО МАСЛА - 2.2L DURATORQ-TDCI (PUMA) ДИЗЕЛЬ/3.2L DURATORQ- TDCI (PUMA) ДИЗЕЛЬ

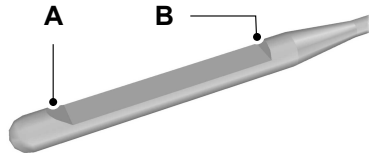

E71362

- A "MIN"
- B "MAX"

ПРОВЕРКА МОТОРНОГО МАСЛА

ПРЕДОСТЕРЕЖЕНИЕ

! Не пользуйтесь добавками к моторному маслу или другими средствами для улучшения работы двигателя. При определенных условиях использование присадок может привести к повреждению двигателя.

Обслуживание

Примечание: Расход масла у новых двигателей достигает нормального значения после пробега приблизительно 5000 км (3000 миль).

Проверка уровня масла

ПРЕДОСТЕРЕЖЕНИЕ

 Проверьте, чтобы уровень находился между отметками **MIN** и **MAX**.

Примечание: Проверяйте уровень перед тем, как запустить двигатель.

Примечание: Перед проверкой убедитесь, что автомобиль находится на ровной поверхности.

Примечание: При нагревании масло расширяется. Поэтому уровень может быть несколько выше отметки **MAX**.

Извлеките масляный щуп и вытрите его чистой безворсовой ветошью. Чтобы проверить уровень масла, установите щуп и извлеките его снова.

Если уровень находится на отметке **MIN**, немедленно долейте, доведя его уровень до необходимого.

Доливка

ПРЕДУПРЕЖДЕНИЯ

 Осуществляйте доливку только при холодном двигателе. Если двигатель горячий, то выждите 10 минут, пока его температура не понизится.

 Не снимайте крышку заливной горловины с работающего двигателя.

Снимите крышку наливной горловины.

ПРЕДУПРЕЖДЕНИЕ

 Не доливайте больше отметки **MAX**.

Примечание: Незамедительно промокните пролитое масло впитывающей тканью.

Доливайте рабочую жидкость, которая соответствует техническим требованиям и условиям компании Ford. См. **Технические характеристики** (стр. 172).

Установите крышку горловины. Поворачивайте ее, пока не почувствуете сильное сопротивление.

ПРОВЕРКА ОХЛАЖДАЮЩЕЙ ЖИДКОСТИ ДВИГАТЕЛЯ

Проверка уровня охлаждающей жидкости

ПРЕДУПРЕЖДЕНИЕ

 Избегайте контакта рабочей жидкости с кожей или глазами. При контакте с жидкостью немедленно промойте пораженные участки обильным количеством воды и обратитесь к врачу.

ПРЕДОСТЕРЕЖЕНИЕ

 Проверьте, чтобы уровень находился между отметками **MIN** и **MAX**.

Примечание: При нагреве охлаждающая жидкость расширяется. Поэтому ее уровень может подниматься выше метки **MAX**.

Если уровень находится на отметке **MIN**, немедленно долейте, доведя его уровень до необходимого.

Обслуживание

Доливка

ПРЕДУПРЕЖДЕНИЯ

 Осуществляйте доливку только при холодном двигателе. Если двигатель горячий, то выждите 10 минут, пока его температура не понизится.

 Не снимайте крышку заливной горловины с работающего двигателя.

 Не снимайте крышку заливной горловины на горячем двигателе. Дайте двигателю остыть.

 Концентрированная охлаждающая жидкость может воспламениться, если ее брызги попадут на горячие участки системы выпуска.

ПРЕДОСТЕРЕЖЕНИЯ

 В экстренной ситуации вы можете долить в систему охлаждения простую воду, чтобы добраться до сервисного центра. Система должна быть как можно скорее проверена механиком, прошедшим надлежащую подготовку.

 Продолжительное использование неправильно разбавленной охлаждающей жидкости может привести к повреждению двигателя из-за коррозии, перегрева или замораживания.

Медленно отверните крышку. По мере того, как вы будете отворачивать крышку, из-под нее под давлением будет выходить пар.

ПРЕДОСТЕРЕЖЕНИЕ

 Не доливайте рабочую жидкость выше отметки **MAX**.

Используйте для доливки охлаждающую жидкость, соответствующую спецификациям компании Ford, и воду, смешанные в равных пропорциях. См. **Технические характеристики** (стр. 172).

ПРОВЕРКА РАБОЧЕЙ ЖИДКОСТИ УСИЛИТЕЛЯ РУЛЕВОГО УПРАВЛЕНИЯ

ПРЕДУПРЕЖДЕНИЕ

 Избегайте контакта рабочей жидкости с кожей или глазами. При контакте с жидкостью немедленно промойте пораженные участки обильным количеством воды и обратитесь к врачу.

ПРЕДОСТЕРЕЖЕНИЕ

 Проверьте, чтобы уровень находился между отметками **MIN** и **MAX**.

Если уровень находится на отметке **MIN**, немедленно долейте, доведя его уровень до необходимого.

Доливка

Снимите крышку наливной горловины.

ПРЕДОСТЕРЕЖЕНИЕ

 Не доливайте больше отметки **MAX**.

Доливайте рабочую жидкость, которая соответствует техническим требованиям и условиям компании Ford. См. **Технические характеристики** (стр. 172).

ПРОВЕРКА УРОВНЯ ТОРМОЗНОЙ ЖИДКОСТИ И РАБОЧЕЙ ЖИДКОСТИ ГИДРОПРИВОДА СЦЕПЛЕНИЯ

ПРЕДУПРЕЖДЕНИЯ



Использование тормозной жидкости нереконмендованного типа может снизить эффективность торможения, не соответствуя эксплуатационным нормам Ford.



Избегайте контакта рабочей жидкости с кожей или глазами. При контакте с жидкостью немедленно промойте пораженные участки обильным количеством воды и обратитесь к врачу.



Если уровень находится на отметке **MIN**, систему должен как можно скорее проверить квалифицированный механик.

Примечание: Не допускайте попадания в тормозную жидкость грязи и посторонних жидкостей. Попадание грязи, воды, нефтепродуктов и других веществ может привести к повреждению тормозной системы и выходу ее из строя.

Примечание: Тормозная система и гидропривод сцепления снабжаются рабочей жидкостью из одного бачка.

Доливайте рабочую жидкость, которая соответствует техническим требованиям и условиям компании Ford. См. **Технические характеристики** (стр. 172).

СЛИВ КОНДЕНСАТА ИЗ ТОПЛИВНОГО ФИЛЬТРА

ПРЕДУПРЕЖДЕНИЕ



Запрещается сливать отходы дизельного двигателя в бытовые мусоросборники или в местах общего пользования. Используйте для этой цели специально отведенные места.

Примечание: Используйте только топливо, соответствующее техническим условиям и требованиям компании Ford. См. **Качество топлива** (стр. 102).

Примечание: Находящийся в баке насос автоматически выключится спустя примерно 40 секунд.

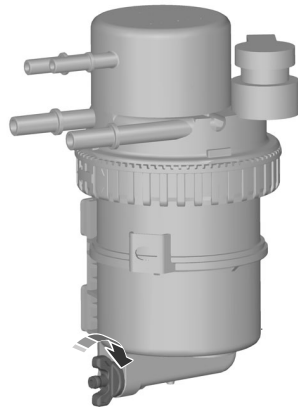

E131831

Чтобы узнать расположение элементов: См. **Общий вид моторного отсека** (стр. 164). См. **Общий вид моторного отсека** (стр. 166).

Обслуживание

1. Выключите зажигание.
2. Подсоедините и закрепите подходящий шланг на сливной пробке фильтра.
3. Поставьте подходящую емкость и протяните к ней противоположный конец шланга.
4. Ослабьте сливную пробку, повернув ее приблизительно на 1,5 оборота.
5. Включите зажигание, чтобы привести в действие насос в баке.
6. Слейте воду, пока ее место не будет занятым чистым дизельным топливом.
7. Выключите зажигание.
8. Затяните сливную пробку и снимите шланг.
9. Запустите двигатель и проверьте наличие утечек топлива.

Примечание: Индикатор наличия воды в топливе погаснет через две секунды после пуска двигателя.

ПРОВЕРКА ОМЫВАЮЩЕЙ ЖИДКОСТИ

Долейте жидкость омывателя в резервуар, когда индикатор уровня жидкости омывателя включен. См. **Сигнализаторы и индикаторы** (стр. 64).

При доливке используйте смесь жидкости для стеклоомывателя и воды, чтобы предотвратить замерзание в холодную погоду и улучшить очистительную способность. Рекомендуется использовать только высококачественную жидкость для стеклоомывателя.

ТЕХНИЧЕСКИЕ ХАРАКТЕРИСТИКИ

Рабочие жидкости

Элемент	Рекомендуемая рабочая жидкость	Тип
Моторное масло для дизельных двигателей (для стран с низким содержанием серы — ниже 350 частей/млн)	Моторное масло Castrol*	WSS-M2C-913-C
Моторное масло для дизельных двигателей (для стран с высоким содержанием серы — выше 350 частей/млн)	Моторное масло Castrol**	WSS-M2C-921-A
Моторное масло для бензиновых двигателей	Моторное масло Castrol***	WSS M2C913-C WSS-M2C929-A WSS M2C930-A WSS M2C946-A WSS M2C945-A

Обслуживание

Элемент	Рекомендуемая рабочая жидкость	Тип
Трансмиссионное масло для механической КПП (MT-75)	Castrol - BOT130-M	WSD-M2C200-C
Трансмиссионное масло для механической КПП (MT-82)	Castrol - BOT350-M3	WSS-M2C200-D2
Трансмиссионное масло для автоматической КПП	Motorcraft MERCON® LV	WSS-M2C938-A (XT-10 QLV)
Сцепление/тормоза		WSS-M6C65-A2 Super Dot4-14M
Гидроусилитель рулевого управления	Motorcraft MERCON® LV	WSS-M2C938-A (XT-10 QLV)
Система охлаждения	Chevron/Arteco	WSS-M97B44-D (XLC-OF02)
Передние мосты		WSP-M2C197-A
Задние мосты	Castrol	WSL-M2C192-A
Раздаточная коробка	Motorcraft MERCON® LV	WSS-M2C938-A (XT-10 QLV)
Хладагент	R134A	WSH-M17B19-A
Масло компрессора кондиционера	ПОЛИАЛКИЛЕНГЛИКОЛЬ	WSH-M1C231-B

* На всех заводах изначально заливается европейское масло **WSS-M2C-913-C**. В странах с высоким содержанием серы необходимо во время первого техобслуживания заменить моторное масло на масло **WSS-M2C-921-A**.

Двигатель вашего автомобиля разработан для работы на моторном масле Castrol и Ford, которое обеспечивает экономию топлива и долговечность двигателя.

Моторное масло для дизельных двигателей (для стран с низким содержанием серы — ниже 350 частей/млн): При невозможности приобрести масло, удовлетворяющее требованиям **WSS-M2C913-C**, необходимо использовать масла **SAE 5W-30** (предпочтительный вариант), **SAE 5W-40** или **SAE 10W-40**, которые удовлетворяют требованиям **ACEA A5/B5** (предпочтительный вариант) или **ACEA A3/B3**.

Обслуживание

**** Моторное масло для дизельных двигателей (для стран с высоким содержанием серы — выше 350 частей/млн):** При невозможности приобрести масло, удовлетворяющее требованиям **WSS-M2C921-A**, необходимо использовать масла **SAE 10W-30** (предпочтительный вариант), **SAE 5W-40** или **SAE 10W-40**, которые удовлетворяют требованиям **ACEA E5-99** или **API CH-4** и выше.

******* Только для бензиновых двигателей: при невозможности приобрести масло, соответствующее спецификации в таблице рабочих жидкостей автомобиля, необходимо использовать масла **SAE 5W-20** или **SAE 5W-30**, которые удовлетворяют требованиям **ACEA A5-B5**, **API SM** или **API SN**.

Доливка не рекомендованных масел может приводить к увеличению продолжительности работы стартера при пуске двигателя, снижению эффективности работы двигателя, увеличению расхода топлива и повышению токсичности выхлопных газов.

Рекомендуется моторное масло Castrol.



Показатели вместимости

Комплектация	Параметр	Вместимость, л (галлоны)
Все	Рабочая жидкость гидро-усилителя рулевого управления	1,2 (0,26)
Все	Бачок омывателя ветрового стекла	5,5 (1,2)
Все	Топливный бак	80 (17,60)
Автоматическая КПП (номинальный объем)	Трансмиссионная жидкость	10,5 (2,31)
Автоматическая КПП (повторная заправка)	Трансмиссионная жидкость	9 (1,97)
Механическая КПП (MT75)	Трансмиссионная жидкость	1,7 (0,37)
Механическая КПП (MT82)	Трансмиссионная жидкость	2,7 (0,59)
2.2L DuraTorq-TDCi	Моторное масло - с учетом масляного фильтра	8,6 (1,89)

Обслуживание

Комплектация	Параметр	Вместимость, л (галлоны)
2.2L DuraTorq-TDCi (MT75 & MT82)	Система охлаждения	11,5 (2,53)
2.2L DuraTorq-TDCi (AT)	Система охлаждения	Нет данных
3.2L DuraTorq-TDCi	Моторное масло - с учетом масляного фильтра	9,75 (2,14)
3.2L DuraTorq-TDCi (MT82)	Система охлаждения	12,9 (2,84)
3.2L DuraTorq-TDCi (AT)	Система охлаждения	13,5 (2,97)
2.5L Duratec-HE	Моторное масло - с учетом масляного фильтра	6,7 (1,47)
2.5L Duratec-HE	Система охлаждения	11,0 (2,42)

ОЧИСТКА АВТОМОБИЛЯ СНАРУЖИ

ПРЕДУПРЕЖДЕНИЕ



Если вы моете автомобиль с полировкой, убедитесь, что на ветровом стекле не остался слой полироли.

ПРЕДОСТЕРЕЖЕНИЯ



Перед заездом на автомойку убедитесь в том, что она подходит для вашего автомобиля.



Некоторые моечные станции используют высокое давление водяной струи. Это может вызвать повреждения некоторых частей автомобиля.



Снимите антенну перед использованием автоматической мойки.



Выключите вентилятор системы отопления салона во избежание загрязнения воздушного фильтра.

Рекомендуется мыть ваш автомобиль губкой с теплой водой и автошампунем.

Очистка фар

ПРЕДОСТЕРЕЖЕНИЯ



Не протирайте рассеиватели фар с усилием и не применяйте абразивные средства, спиртовые растворы и химические растворители для их чистки.



Не следует протирать фары, когда их поверхность суха.

Очистка заднего стекла

ПРЕДОСТЕРЕЖЕНИЕ



Не трите с усилием внутреннюю поверхность заднего окна и не применяйте абразивные средства и химические растворители для ее чистки.

Пользуйтесь чистой, не оставляющей волокон тканью или замшей для протирки внутренней стороны заднего окна.

Очистка хромированных деталей

ПРЕДОСТЕРЕЖЕНИЕ



Не используйте абразивы или химические растворители. Пользуйтесь мыльной водой.

Защита лакокрасочного покрытия кузова

ПРЕДОСТЕРЕЖЕНИЯ



Не полируйте автомобиль на ярком солнце.



Не допускайте контакта полироли с пластиковыми поверхностями. Ее будет очень трудно удалить.



Не наносите полироль на ветровое стекло или заднее стекло. Это может стать причиной повышенного шума при работе щеток стеклоочистителя и мешать чистке стекла.

Рекомендуется наносить слой полироли на лакокрасочную поверхность автомобиля один-два раза в год.

ОЧИСТКА САЛОНА

РЕМНИ БЕЗОПАСНОСТИ

ПРЕДУПРЕЖДЕНИЯ



При их очистке не применяйте абразивные материалы или химические активные растворители.



Не допускайте проникновения влаги в механизмы инерционных катушек ремней безопасности.

Очищайте ремни безопасности с помощью очистителя салона или воды с мягкой губкой. Дайте ремням безопасности высохнуть, не применяя специальные приборы для их высушивания.

Дисплеи на панели приборов, ЖКИ-дисплеи и дисплеи аудиосистемы.

ПРЕДУПРЕЖДЕНИЕ



При их очистке не применяйте абразивные материалы, спиртовые растворы или химические активные растворители.

Задние окна

ПРЕДОСТЕРЕЖЕНИЯ



Не используйте никакие абразивные материалы для очистки внутренней поверхности задних окон.



Не наклеивайте на внутреннюю поверхность задних окон никакие ярлыки или стикеры.

УСТРАНЕНИЕ МЕЛКИХ ПОВРЕЖДЕНИЙ ЛАКОКРАСОЧНОГО ПОКРЫТИЯ

ПРЕДОСТЕРЕЖЕНИЕ



Следует немедленно удалять кажущиеся безобидными загрязнения (например, птичий помет, сок и смолу деревьев, останки насекомых, дорожную соль и промышленные отходы) с лакокрасочного покрытия.

Необходимо как можно скорее восстанавливать повреждения от летящих из под колес камней и мелкие царапины. Официальный дилер Форд может предложить широкий выбор средств ухода за кузовом. Читайте и выполняйте инструкции производителя.

Аккумуляторная батарея автомобиля

ЗАПУСК АВТОМОБИЛЯ ОТ ВНЕШНЕГО ИСТОЧНИКА ЭЛЕКТРОПИТАНИЯ

ПРЕДОСТЕРЕЖЕНИЯ

- ⚠ Подсоединяйте аккумуляторную батарею только с таким же номинальным напряжением.
- ⚠ Пользуйтесь соединительными проводами соответствующего сечения с изолированными зажимами.
- ⚠ Не отсоединяйте аккумуляторную батарею от системы электрооборудования автомобиля.

Присоединение проводов

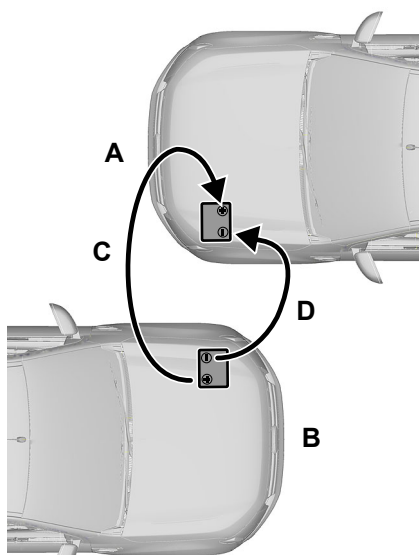

E131788

- A Разряженная аккумуляторная батарея
- B Автомобиль со вспомогательной аккумуляторной батареей
- C "Положительный" соединительный провод
- D "Отрицательный" соединительный провод

1. Установите автомобили таким образом, чтобы они не соприкасались.
2. Остановите двигатель и отключите все неиспользуемое электрооборудование.

Аккумуляторная батарея автомобиля

3. Соедините положительную (+) клемму аккумуляторной батареи автомобиля **В** с положительной (+) клеммой аккумуляторной батареи автомобиля **А** (провод **С**).
4. Соедините отрицательную (-) клемму аккумуляторной батареи автомобиля **В** с заземляющим штырем автомобиля **А** (провод **Д**). См. **Точки подключения аккумуляторной батареи** (стр. 179).

ПРЕДОСТЕРЕЖЕНИЯ

! Не присоединяйте провод к "отрицательному" (-) выводу разряженной аккумуляторной батареи.

! Убедитесь в том, что провода не соприкасаются с движущимися элементами двигателя.

Пуска двигателя

1. Запустите двигатель автомобиля **В** и установите промежуточную частоту вращения.
2. Запустите двигатель автомобиля **А**.
3. Дайте двигателям обоих автомобилей поработать не менее трех минут, прежде чем отсоединять кабели.

ПРЕДОСТЕРЕЖЕНИЕ

! При отсоединении проводов не включайте фары. Пиковое напряжение в момент отключения может вызвать перегорание ламп.

Отсоедините провода в последовательности, обратной присоединению.

ТОЧКИ ПОДКЛЮЧЕНИЯ АККУМУЛЯТОРНОЙ БАТАРЕИ

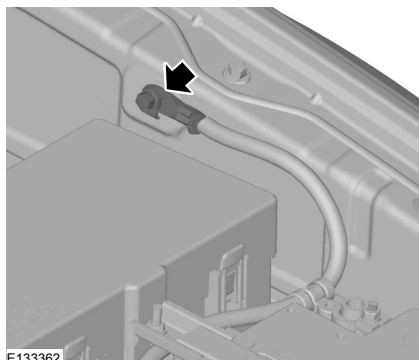

ПРЕДОСТЕРЕЖЕНИЕ

! Не присоединяйте провод к "отрицательному" (-) выводу разряженной аккумуляторной батареи.

ПРЕДУПРЕЖДАЮЩИЕ СИМВОЛЫ АККУМУЛЯТОРНОЙ БАТАРЕИ

Наклейки на аккумуляторной батарее



Не курить, не использовать вблизи открытого огня или источника искр.



Бережь глаза.



Хранить вдали от детей.

Аккумуляторная батарея автомобиля



Вызывает коррозию



Ознакомьтесь с инструкциями по эксплуатации.





Взрывоопасный газ.

Колеса и шины

ОБЩАЯ ИНФОРМАЦИЯ

ПРЕДОСТЕРЕЖЕНИЯ

 Используйте колеса и шины только разрешенных типоразмеров. Использование шин других типоразмеров может привести к повреждению автомобиля, кроме того, в этом случае государственное типовое разрешение на шины становится недействительным.

 Если вы установите на автомобиль шины с диаметром, отличным от диаметра шин, установленных производителем, то спидометр может выдавать неверные показания. Обратитесь к своему дилеру для перепрограммирования системы управления двигателем.

 При намерении изменить размер заводских колес проверьте выполнимость данной операции у вашего дилера.

Примечание: Для оптимального расхода топлива регулярно проверяйте давление в шинах.

Ярлык, на котором указаны значения давления воздуха в шинах, расположен в проеме двери водителя на стойке "В".

Проверка и корректировка давления в шинах должна проводиться на холодных шинах. При этом температура окружающей среды должна соответствовать температуре их предполагаемой эксплуатации.

ЗАМЕНА КОЛЕСА

Замковые гайки крепления колеса

Имея номер сертификата, в дилерском центре Ford вы сможете получить запасные "секретные" гайки колёс и ключ для них.

Домкрат

ПРЕДУПРЕЖДЕНИЯ

 Используйте домкрат, прилагаемый к автомобилю, только в экстренных случаях для замены колёс.

 Перед использованием убедитесь, что домкрат не имеет повреждений или деформаций, а его резьбовые части смазаны и не имеют посторонних загрязнений.

 Не размещайте никакие предметы между домкратом и поверхностью земли и между домкратом и автомобилем.

Замену зимних и летних шин рекомендуется проводить с помощью специального гидравлического съемника в специализированной мастерской.

Примечание: Используйте домкрат грузоподъемностью не менее одной тонны и диаметр опорной пяты которого составляет не менее 80 мм (3,1 дюйма).

Домкрат, баллонный ключ и рукоятка домкрата размещаются в кабине.

Колеса и шины

Кабина с одним рядом сидений



E133591

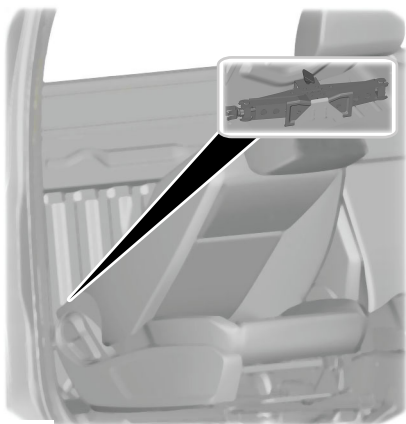

E135841

1. Наклоните вперед левую спинку сиденья.
2. Снимите фиксирующий хомут и достаньте инструменты.

3. Наклоните вперед правую спинку сиденья.
4. Ослабьте крепление домкрата, снимите болт и достаньте домкрат.

Удлиненная кабина

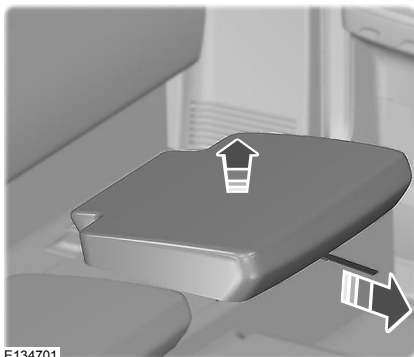

E134701

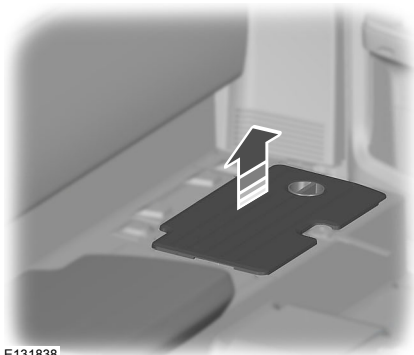

E131838

Колеса и шины

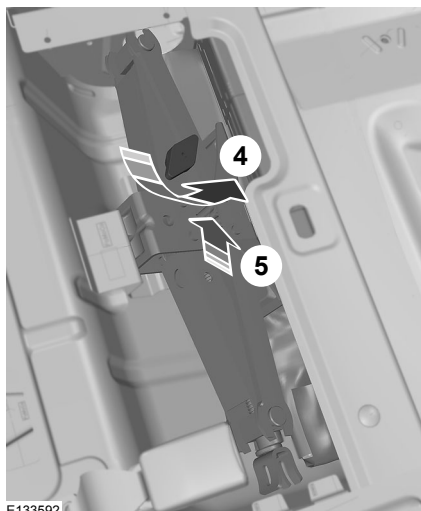

1. Потяните за ляжку.
2. Снимите задние сиденья.
3. Снимите крышку и ослабьте крепление домкрата.
4. Выверните болт.
5. Достаньте домкрат.
6. Достаньте инструменты.

Кабина с двумя рядами сидений

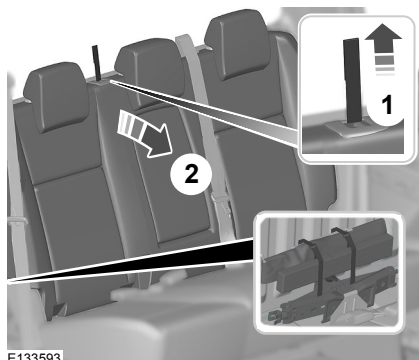

1. Поднимите фиксирующий ремень.
2. Опустите спинку сиденья.
3. Снимите фиксирующий хомут.
4. Ослабьте крепление домкрата и снимите болт.
5. Достаньте домкрат.

Запасное колесо

Примечание: Возможно, изменятся ходовые качества автомобиля.

Запасное колесо расположено под задней частью автомобиля.

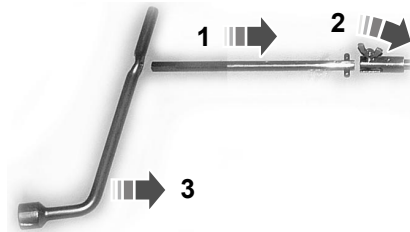

Колеса и шины

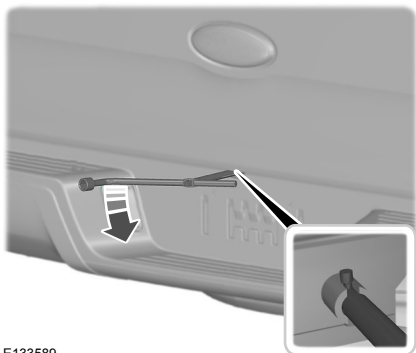

E133589

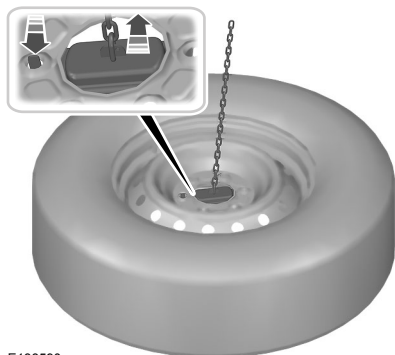

E133590

1. Соберите ручку.
2. Постностью вставьте рукоятку домкрата в направляющую. Поворачивайте рукоятку до тех пор, пока колесо не окажется на земле и трос не начнёт ослабевать.
3. Пропустите скобу и трос через отверстие в колесе.

Точки установки опорных пят подъемника или домкрата

ПРЕДОСТЕРЕЖЕНИЕ

⚠ Устанавливайте домкрат только в указанных точках. Установка пят в других точках может привести к повреждениям кузова, элементов рулевого управления, подвески, двигателя, тормозной системы и топливопроводов.

Колеса и шины

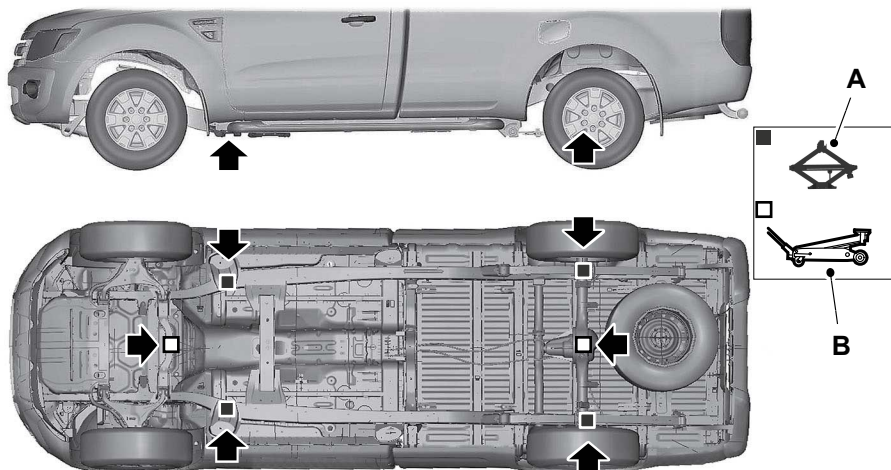

E133594

- A Только для использования в экстренных случаях
- B Обслуживание

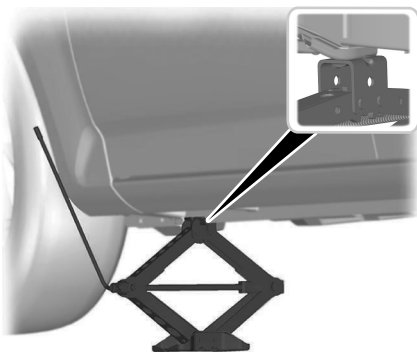

E134692

Демонтаж колеса

ПРЕДУПРЕЖДЕНИЯ

- ⚠ Остановите автомобиль в таком месте, где он не будет создавать помех движущемуся транспорту, а также там, где в процессе замены колеса вы не будете подвергаться опасности.
- ⚠ Включите аварийную световую сигнализацию.
- ⚠ Установите знак аварийной остановки.
- ⚠ Расположите автомобиль на твёрдой ровной площадке. Установите колеса прямо.

Колеса и шины

ПРЕДУПРЕЖДЕНИЯ

 Выключите зажигание, включите и полностью затяните стояночный тормоз.

 Если ваш автомобиль оборудован механической трансмиссией, включите первую передачу или передачу заднего хода. Для автоматической трансмиссии включите режим парковки.

 Пассажиры должны покинуть автомобиль.

 При замене колеса всегда закрепляйте диагонально противоположное колесо при помощи подходящего блока или упора для колеса.

 Для замены колес разрешается использовать только автомобильный домкрат. Не выполняйте никаких работ, находясь под автомобилем, если он поднят только с помощью домкрата.

 Следите за тем, чтобы домкрат находился вертикально к точкам его крепления и не перекашивался относительно плоскости земли.

ПРЕДОСТЕРЕЖЕНИЕ

 Не кладите легкосплавные колёса лицевой стороной на землю, так как это может привести к повреждению лакокрасочного покрытия.

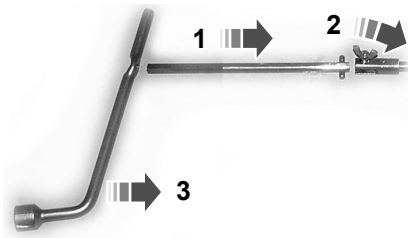

E79153

Примечание: При поддомкрачивании автомобиля сзади требуется собрать ручку из трех секций.

1. Установите рукоятку домкрата.
2. Ослабьте гайки крепления колеса.
3. Поднимайте автомобиль домкратом до тех пор, пока колесо не приподнимется над землей.

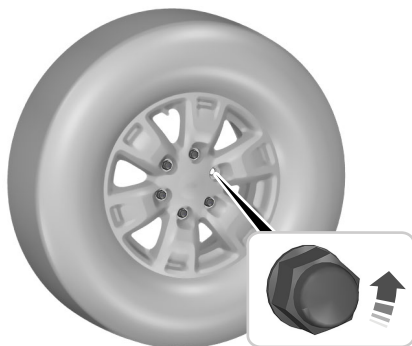

E134693

4. Отверните и снимите гайки крепления колеса, снимите колесо.

Колеса и шины

Установка колеса

ПРЕДУПРЕЖДЕНИЯ



Используйте колеса и шины только разрешенных типоразмеров. Использование других типоразмеров может привести к повреждению автомобиля и недействительности гарантии. См. **Технические характеристики** (стр. 189).



Не устанавливайте на автомобиль шины, сохраняющие работоспособность при проколе, если первоначально автомобиль не был оборудован такими шинами. Для получения более подробных сведений о применимости шин свяжитесь со своим дилером.



Убедитесь, что на резьбах или на поверхностях между колёсными шпильками и гайками нет смазки (густой или жидкой).



Как можно скорее проверьте момент затяжки гаек крепления колеса и давление воздуха в шинах.

ПРЕДОСТЕРЕЖЕНИЕ



Не крепите легкосплавные диски гайками, предназначенными для штампованных дисков.

Примечание: Гайки, предназначенные для крепления легкосплавных колес, допускается также использовать для крепления стального запасного колеса в течение непродолжительного времени (максимум две недели).

1. Установите колесо.
2. От руки заверните гайки крепления колеса.
3. Установите ключ секретной гайки.

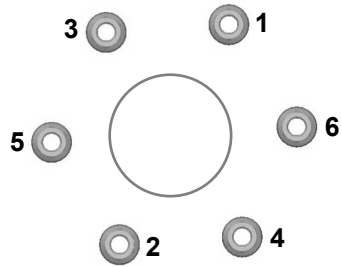

E79156

4. Произведите предварительную затяжку гаек крепления колеса в указанной последовательности.
5. Опустите автомобиль и снимите домкрат.
6. Произведите окончательную затяжку гаек крепления колеса в указанной последовательности. См. **Технические характеристики** (стр. 189).
7. Убедитесь, что выступающая часть колпака расположена так же, как и проекция ступицы колеса.

ПРЕДУПРЕЖДЕНИЕ



Как можно скорее проверьте момент затяжки гаек крепления колеса и давление воздуха в шинах.

Примечание: Если запасное колесо отличается по размеру или конструкции от остальных колёс автомобиля, то произведите замену этого колеса как можно скорее.

Колеса и шины

Хранение снятого колеса

ПРЕДОСТЕРЕЖЕНИЕ

⚠ Не поднимайте держатель запасного колеса без прикреплённого к нему колеса. Механизм лебёдки может быть повреждён при её разматывании без нагрузки.

1. Положите колесо на землю таким образом, чтобы наружная сторона колеса была обращена вниз. Наклоните в сторону кронштейн и проденьте кронштейн и трос через центральное отверстие колеса.
2. Полностью вставьте баллонный ключ в направляющее отверстие плоским концом вперёд и поворачивайте его по часовой стрелке.
3. Отложите баллонный ключ, домкрат и рукоятку домкрата.

ОБСЛУЖИВАНИЕ ШИН

Легкосплавные диски

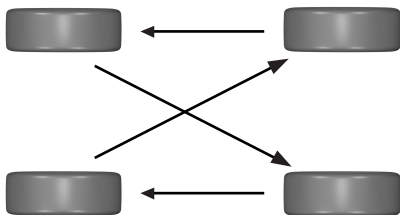

E136542

Стальные диски

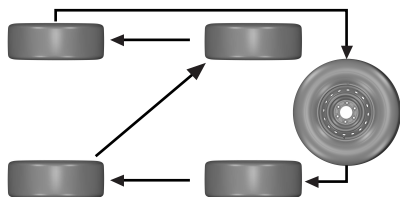

E136543

Чтобы обеспечить равномерность износа и продлить срок службы шин вашего автомобиля, мы рекомендуем переставлять их в соответствии с рисунком через каждые 10 000 км (6000 миль) пробега.

ПРЕДОСТЕРЕЖЕНИЕ

⚠ Не допускайте трения боковин шин о бордюрный камень при парковке автомобиля.

Если необходимо въехать на бордюр, делайте это медленно, причем при подъезде колеса по возможности должны стоять под прямым углом к бордюру.

Регулярно проверяйте шины на наличие порезов, посторонних предметов и неравномерного износа протектора. Неравномерный износ шин может привести к нарушениям углов установки колес.

ИСПОЛЬЗОВАНИЕ ЗИМНИХ ШИН

ПРЕДОСТЕРЕЖЕНИЕ

⚠ Удостоверьтесь, что для крепления колёс, на которые монтируются зимние шины, вы используете подходящие гайки.

Колеса и шины

При использовании зимних шин убедитесь, что давление в них соответствует норме. См. **Технические характеристики** (стр. 189).

ИСПОЛЬЗОВАНИЕ ЦЕПЕЙ ПРОТИВОСКОЛЬЖЕНИЯ

ПРЕДУПРЕЖДЕНИЯ



Не превышайте скорости 50 км/ч.



Не используйте цепи противоскольжения на дорогах без снега.

ПРЕДОСТЕРЕЖЕНИЕ



Если на колесах вашего автомобиля установлены декоративные колпаки, снимите их перед установкой цепей.

Примечание: Система ABS продолжит работу в обычном режиме.

Примечание: Через каждый километр затягивайте шины противоскольжения.

Применяйте цепи противоскольжения только с коротким звеном.

Цепи для езды по снегу должны устанавливаться только на задние колеса.

На автомобилях, оснащенных системой полного привода, необходимо довести давление воздуха в шинах до максимально разрешенного значения. См. **Технические характеристики** (стр. 189).

ТЕХНИЧЕСКИЕ ХАРАКТЕРИСТИКИ

Момент затяжки колёсных гаек

Тип колеса	Нм
Все	87,5 - 118,5 (65 - 87)

Давление воздуха в шинах (холодные шины)

Вариант	Размер шины	Нормальная нагрузка		Экономичный		Полная нагрузка	
		Передняя	Задняя	Передняя	Задняя	Передняя	Задняя
		бар (фунтов на кв. дюйм)	бар (фунтов на кв. дюйм)	бар (фунтов на кв. дюйм)	бар (фунтов на кв. дюйм)	бар (фунтов на кв. дюйм)	бар (фунтов на кв. дюйм)
4x2	215/70 R 16*	2,4 (35)	2,4 (35)	2,6 (38)	2,6 (38)	2,6 (38)	3,8 (54)

Колеса и шины

Вариант	Размер шины	Нормальная нагрузка		Экономичный		Полная нагрузка	
		Передняя	Задняя	Передняя	Задняя	Передняя	Задняя
		бар (фунтов на кв. дюйм)	бар (фунтов на кв. дюйм)	бар (фунтов на кв. дюйм)	бар (фунтов на кв. дюйм)	бар (фунтов на кв. дюйм)	бар (фунтов на кв. дюйм)
Все	255/70 R 16*	2,4 (35)	2,4 (35)	2,6 (38)	2,6 (38)	2,6 (38)	3,0 (44)
Все	265/65R 17*	2,4 (35)	2,4 (35)	2,6 (38)	2,6 (38)	2,6 (38)	3,0 (44)
Все	265/60 R 18*	2,4 (35)	2,4 (35)	2,6 (38)	2,6 (38)	2,6 (38)	3,0 (44)

* Цепи противоскольжения допускается устанавливать только на указанные шины.

Идентификация автомобиля

ТАБЛИЧКА С ИДЕНТИФИКАЦИОННЫМ НОМЕРОМ АВТОМОБИЛЯ

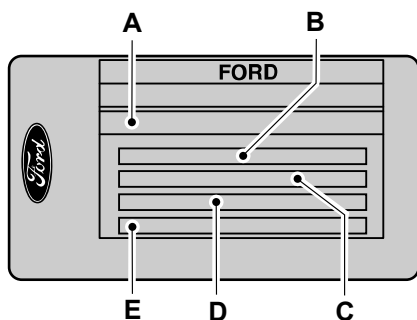

E88610

- A Идентификационный номер автомобиля (VIN)
- B Полная разрешенная масса автомобиля
- C Полная масса автопоезда
- D Максимальная нагрузка на передний мост
- E Максимальная нагрузка на задний мост

Табличка с указанием идентификационного номера автомобиля и максимальных нагрузок расположена в нижней части проема двери пассажира.

ИДЕНТИФИКАЦИОННЫЙ НОМЕР АВТОМОБИЛЯ

В зависимости от того, где был выпущен приобретенный вами автомобиль, его идентификационным номер может быть выбит в следующих местах.

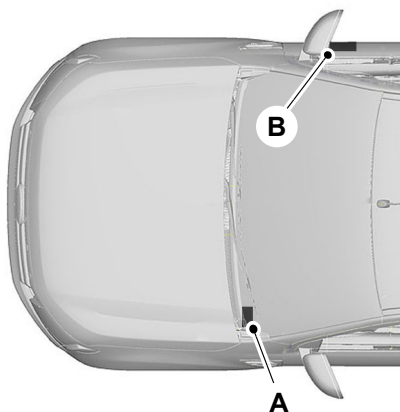

E133363

- A Слева от панели приборов.
- B На шасси справа под передней дверью.

Заправочные объемы и технические характеристики

ТЕХНИЧЕСКИЕ ХАРАКТЕРИСТИКИ

Габариты автомобиля

Кабина с одним рядом сидений

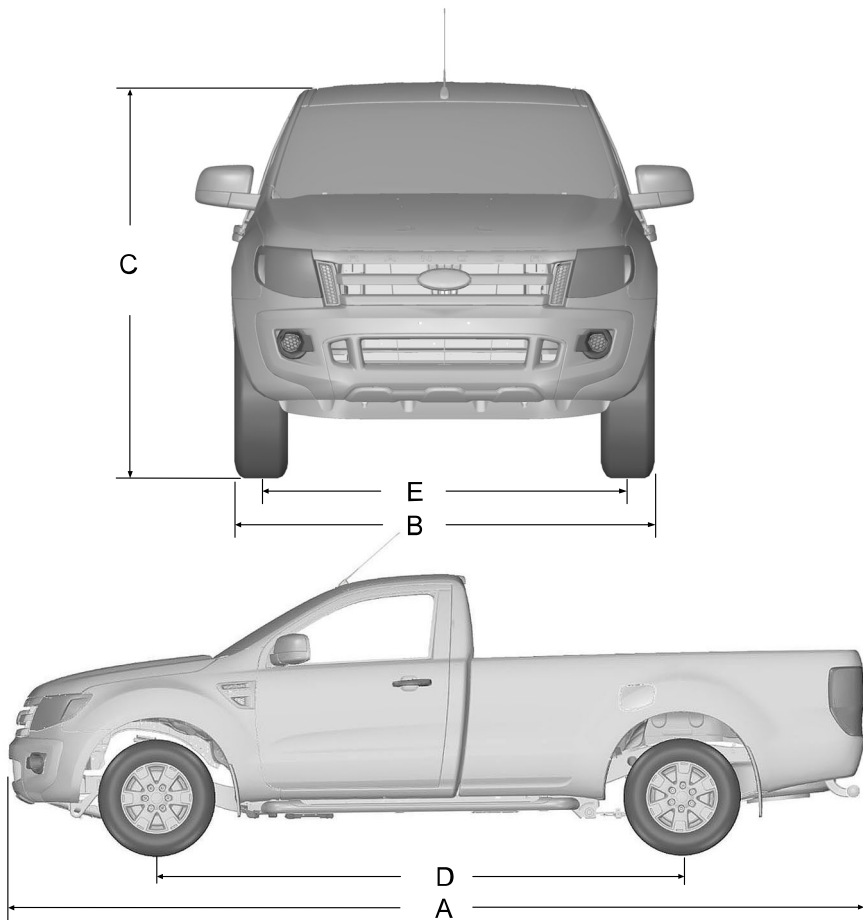

E131995

Заправочные объемы и технические характеристики

Поз.	Габариты	Размеры, мм (дюймы)
A	Габаритная длина, без заднего бампера	5274 (207,6)
A	Габаритная длина, с задним бампером	5351 (210,7)
B	Габаритная ширина (без наружных зеркал)	1850 (72,8)
C	Габаритная высота (4x2)	1703 (67,0)
C	Габаритная высота (4x2* или 4x4)	1800 (70,9)
D	Колесная база	3220 (126,8)
E	Колея, передняя и задняя (4x2)	1590 (62,6)
E	Колея, передняя и задняя (4x4)	1560 (61,4)

* Автомобили с увеличенной высотой расположения кузова

4-дверная удлиненная кабина

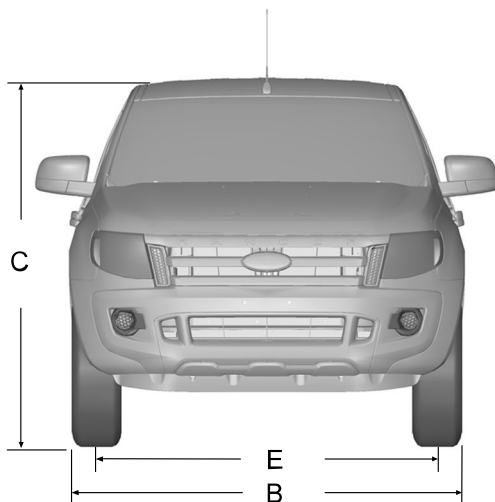

E131994

Заправочные объемы и технические характеристики

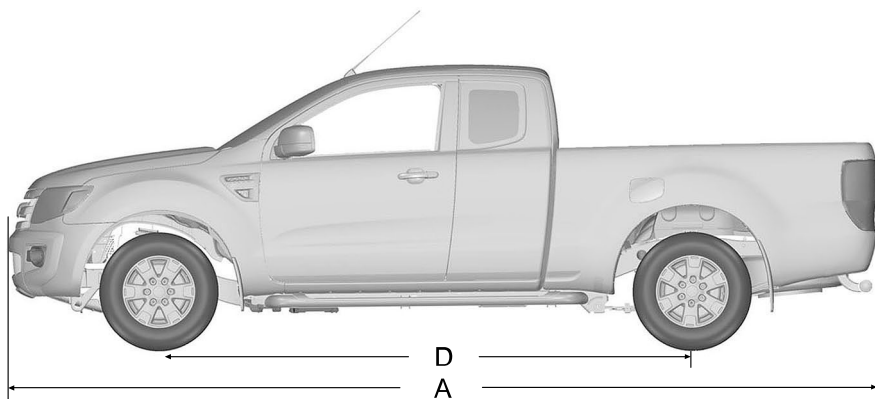

E131996

Поз.	Габариты	Размеры, мм (дюймы)
A	Габаритная длина, без заднего бампера	5274 (207,6)
A	Габаритная длина, с задним бампером	5351 (210,7)
B	Габаритная ширина (без наружных зеркал)	1850 (72,8)
C	Габаритная высота (4x2)	1706 (67,2)
C	Габаритная высота (4x2* или 4x4)	1804-1810 (71,0 - 71,2) ¹
D	Колесная база	3220 (126,8)
E	Колея, передняя и задняя (4x2)	1590 (62,6)
E	Колея, передняя и задняя (4x4)	1560 (61,4)

¹ В зависимости от типоразмера шин.

* Автомобили с увеличенной высотой расположения кузова

Заправочные объемы и технические характеристики

Кабина с двумя рядами сидений

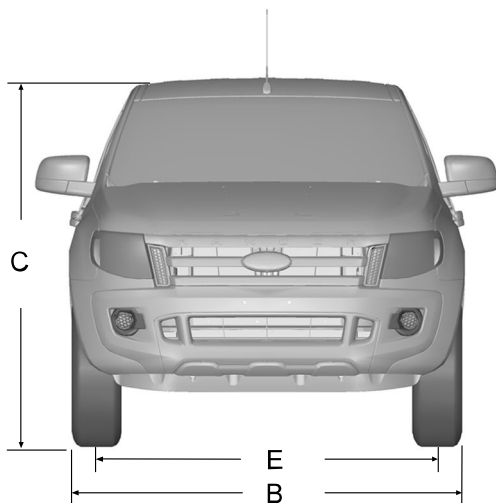

E131994

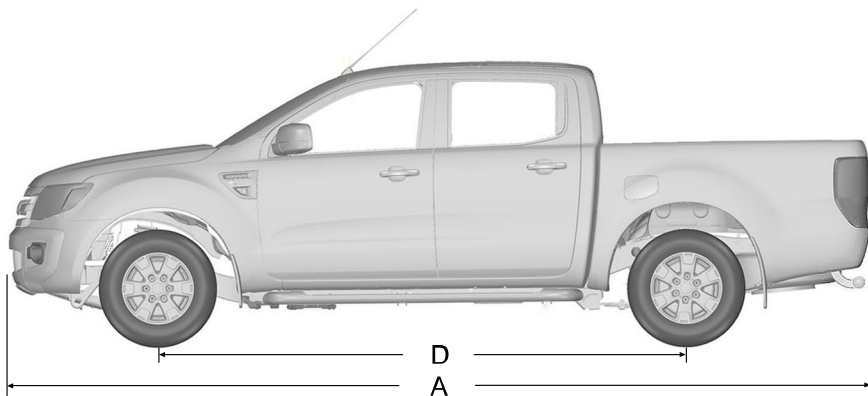

E131997

Заправочные объемы и технические характеристики

Поз.	Габариты	Размеры, мм (дюймы)
A	Габаритная длина, без заднего бампера	5274 (207,6)
A	Габаритная длина, с задним бампером	5351 (210,7)
B	Габаритная ширина (без наружных зеркал)	1850 (72,8)
C	Габаритная высота (4x2)	1716 (67,5)
C	Габаритная высота (4x2* или 4x4)	1815-1821 (71,4 - 71,7) ¹
D	Колесная база	3220 (126,8)
E	Колея, передняя и задняя (4x2)	1590 (62,6)
E	Колея, передняя и задняя (4x4)	1560 (61,4)

¹ В зависимости от размерности шин
* Автомобили с увеличенной высотой расположения кузова

Заправочные объемы и технические характеристики

Размеры буксировочного оборудования

4x2

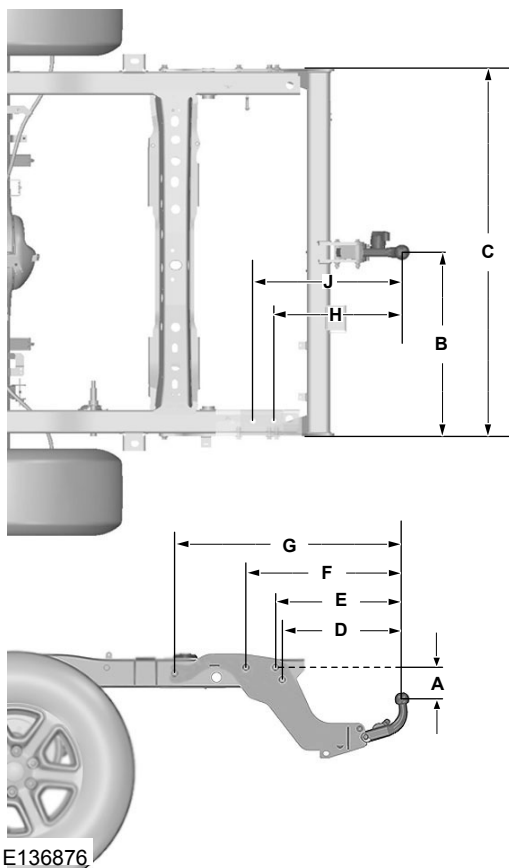

Заправочные объемы и технические характеристики

4x2 (автомобили с увеличенной высотой расположения кузова) и 4x4

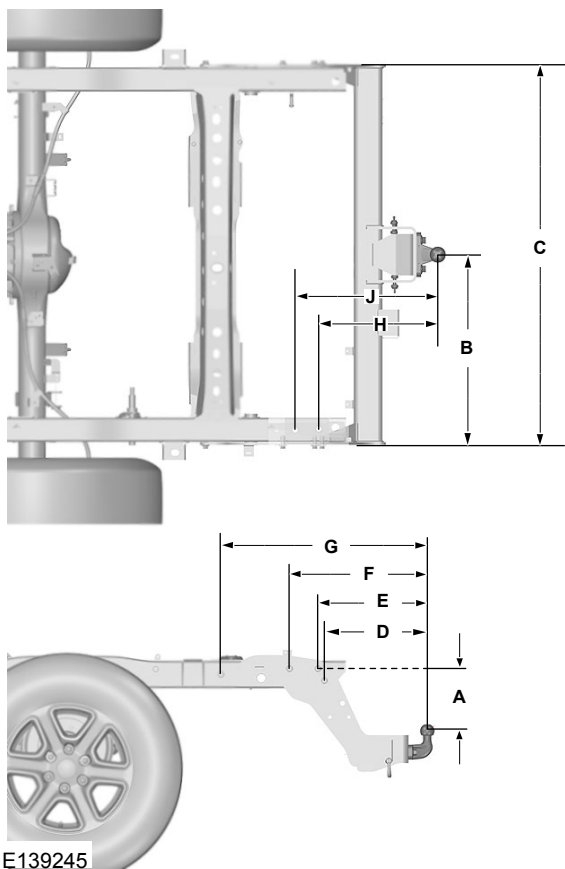

Поз.	Габариты	Размеры, мм (дюймы)
A	Точка крепления — центр шаровой опоры буксирного устройства (4x2)	124 ± 5 ($4,8 \pm 0,2$)
A	Точка крепления — центр шаровой опоры буксирного устройства (4x2* или 4x4)	$221,5 \pm 5$ ($8,7 \pm 0,2$)

Заправочные объемы и технические характеристики

Поз.	Габариты	Размеры, мм (дюймы)
B	Центр шаровой опоры буксирного устройства — лонжерон	588 (23,1)
C	Расстояние между наружными сторонами лонжеронов	1176 (46,3)
D	Центр шаровой опоры буксирного устройства — центр 1-й точки крепления (4x2)	419 ± 5 (16,5 ± 0,2)
D	Центр шаровой опоры буксирного устройства — центр 1-й точки крепления (4x2 или 4x4)	363 ± 5 (14,3 ± 0,2)
E	Центр шаровой опоры буксирного устройства — центр 2-й точки крепления (4x2)	442 ± 5 (17,4 ± 0,2)
E	Центр шаровой опоры буксирного устройства — центр 2-й точки крепления (4x2 или 4x4)	386 ± 5 (15,2 ± 0,2)
F	Центр шаровой опоры буксирного устройства — центр 3-й точки крепления (4x2)	542 ± 5 (21,3 ± 0,2)
F	Центр шаровой опоры буксирного устройства — центр 3-й точки крепления (4x2 или 4x4)	486 ± 5 (19,1 ± 0,2)
G	Центр шаровой опоры буксирного устройства — центр 4-й точки крепления (4x2)	785 ± 5 (30,9 ± 0,2)
G	Центр шаровой опоры буксирного устройства — центр 4-й точки крепления (4x2 или 4x4)	728 ± 5 (28,7 ± 0,2)
H	Центр шаровой опоры буксирного устройства — центр 5-й точки крепления (4x2)	429 ± 5 (16,8 ± 0,2)
H	Центр шаровой опоры буксирного устройства — центр 5-й точки крепления (4x2 или 4x4)	373 ± 5 (14,7 ± 0,2)
J	Центр шаровой опоры буксирного устройства — центр 6-й точки крепления (4x2)	504 ± 5 (19,8 ± 0,2)
J	Центр шаровой опоры буксирного устройства — центр 6-й точки крепления (4x2 или 4x4)	448 ± 5 (17,6 ± 0,2)
* Автомобили с увеличенной высотой расположения кузова		

Введение в систему навигации

ОБЩАЯ ИНФОРМАЦИЯ

Нажмите на кнопку на окантовочной рамке блока для доступа к системным функциям. Это приведет к включению требуемой функции.

Режим отключения через один час

Для предотвращения разрядки аккумуляторной батареи предусмотрен режим отключения системы через один час. Если зажигание выключено, для включения системы необходимо нажать кнопку ON/OFF. Через один час система автоматически выключается.









Полезные советы по эксплуатации системы

ПРЕДУПРЕЖДЕНИЯ

 Стекло на лицевой стороне жидкокристаллического дисплея может разбиться от удара твердым предметом. Если стекло разбилось, не дотрагивайтесь до жидкого кристаллического вещества. Если это вещество попало на кожу, немедленно промойте пораженный участок водой с мылом.

 Блок является лазерным устройством высокого класса, в нем применяются невидимые лазерные лучи. При неправильном обращении с прибором излучение может представлять опасность для здоровья людей. Не пытайтесь заглянуть внутрь отверстий блока.

ПРЕДОСТЕРЕЖЕНИЯ

-  Не следует пользоваться компакт-дисками неправильной формы, компакт-дисками с пленкой, предохраняющей от появления царапин, или с самоклеющимися ярлыками. Поэтому гарантийные рекламации на аудиотехнику, использующие этот тип компакт-дисков, не принимаются.
-  Не применяйте растворители или аэрозоли для чистки блока. Пользуйтесь исключительно влажной тряпкой.
-  Не вставляйте посторонние предметы в дисковод блока и гнезда мультимедийных карт.
-  Не вставляйте в дисковод блока несколько дисков одновременно.
-  Используйте только 12-сантиметровые диски или 8-сантиметровые с соответствующим адаптером.
-  Не пытайтесь вскрыть блок. Если в работе блока возникнут неполадки, обратитесь к вашему дилеру.
-  Неправильное использование настроек и подключений и несоблюдение предписаний этого руководства может привести к повреждению блока.
-  В процессе обновления программного обеспечения запрещается поворачивать ключ зажигания или запускать двигатель.

Рекомендуется использовать систему при работающем двигателе или если ключ зажигания повернут в положение "Аксессуары". Если система активно используется при выключенном зажигании, следует соблюдать осторожность, чтобы исключить возможность разрядки аккумулятора.

Введение в систему навигации

БЕЗОПАСНОСТЬ ДВИЖЕНИЯ

ПРЕДУПРЕЖДЕНИЯ



Система предоставляет в ваше распоряжение информацию, призванную помочь вам добраться до пункта назначения максимально быстро и безопасно.



По соображениям безопасности водителю рекомендуется производить программирование системы только в неподвижном автомобиле.



В системе не предусмотрена функция предоставления информации о знаках остановки, сигналах светофоров, местах проведения дорожных работ и иной важной информации, связанной с безопасностью движения.



Не приступайте к эксплуатации системы до полного ознакомления с ее функциями.



Смотрите на экран системы, только если это допустимо с учетом дорожной обстановки.

Если необходимо внимательно ознакомиться с маршрутными инструкциями, выберите безопасное место вне дороги и припаркуйте автомобиль.

Не используйте систему для определения местонахождения служб помощи на дорогах.

Для того чтобы система была максимально эффективной и безопасной, используйте только новейшую навигационную информацию. Эта услуга оказывается дилерами компании.

Информация по безопасности

Внимательно ознакомьтесь и неукоснительно выполняйте следующие требования предупреждений по безопасности. Пренебрежение требованиями данных предупреждений по безопасности увеличивает риск возникновения дорожно-транспортного происшествия и последующего травмирования. Ford Motor Company не несет ответственности за повреждения, возникшие в результате пренебрежения требованиями предупреждений по безопасности.

Быстрый запуск навигации

Автомобили с навигационной системой SD

Система обладает широким спектром возможностей и в то же время снабжена простым и интуитивным алгоритмом управления. Маршрутные инструкции выводятся на экран. На экране системы приводится исчерпывающая информация касательно использования системы с помощью меню, текстовых инструкций и картографической информации. Выбор позиций на экране выполняется прокруткой меню кнопками со стрелками вверх, вниз, влево и вправо и нажатием кнопки **OK** для включения требуемой настройки.

Основные принципы работы

1. Нажмите кнопку **NAV** или **MENU** для входа в меню.
2. Используйте кнопки со стрелками вверх, вниз, влево и вправо для прокрутки списков выбора.
3. Нажмите кнопку **OK** для включения выбранной функции.

Выбор функций

На экран выводятся различные окна, в которых отображается перечень доступных функций.

1. Выберите требуемую функцию, а если она отсутствует на экране, кнопками со стрелками вверх и вниз прокрутите остаток списка выбора.
2. Нажмите кнопку **OK** для подтверждения выбора.

Ввод с помощью буквенно-цифрового дисплея

Если необходимо ввести адрес, то появится окно, в котором необходимо набрать почтовый индекс, название города или улицы.

1. Используйте кнопки со стрелками вверх, вниз, влево и вправо для выбора требуемой буквы или цифры.

Примечание: *Выбранные вами знаки появятся на экране.*

Примечание: *Система ограничивает ввод, разрешая вводить только те символы, которые складываются в действительно существующие данные.*

2. Нажмите кнопку **OK** для включения выбранной функции.

Пример выбора маршрута

Основное навигационное окно

- Для выбора навигационной системы нажмите кнопку **NAV**. На экран будет выведено сообщение, предупреждающее о необходимости соблюдения правил безопасности движения. Для пользования системой прочтите предупреждение и нажмите кнопку **OK**.

Окно ввода места назначения

- Кнопками со стрелками вверх и вниз перейдите к пункту **Ввод цели**.
- Нажмите кнопку **OK** для включения выбранной функции.

Примечание: *Откроется список.*

- Сначала вводится страна, после этого почтовый индекс, а затем название города или улицы.
- Для ввода информации используйте алфавитно-цифровой дисплей и перечень вариантов.
- После ввода достаточных сведений перейдите к пункту **Начать навигацию** и нажмите кнопку **OK** для включения выбранной функции.

Примечание: *Если необходимо, например, добраться до центра города, вводить полную информацию не нужно.*

Быстрый запуск навигации

- После этого система вычисляет маршрут движения и переходит к основному навигационному окну, на который выводятся соответствующие указания.
- Следуйте надписям на экране и голосовым подсказкам для прибытия в пункт назначения.

Обзор блока навигационной системы

КРАТКИЙ ОБЗОР НАВИГАЦИОННОГО БЛОКА

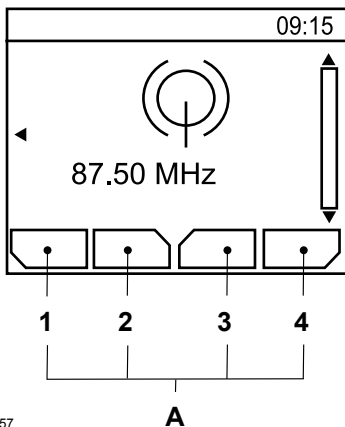

E104157

A Описание функциональных кнопок 1-4

Работа функциональных кнопок 1-4 зависит от контекста, их функции меняются в зависимости от режима, в котором находится аудиоблок. Описание функций дано в нижней части экрана.

Обзор блока навигационной системы

Автомобили с навигационной системой SD

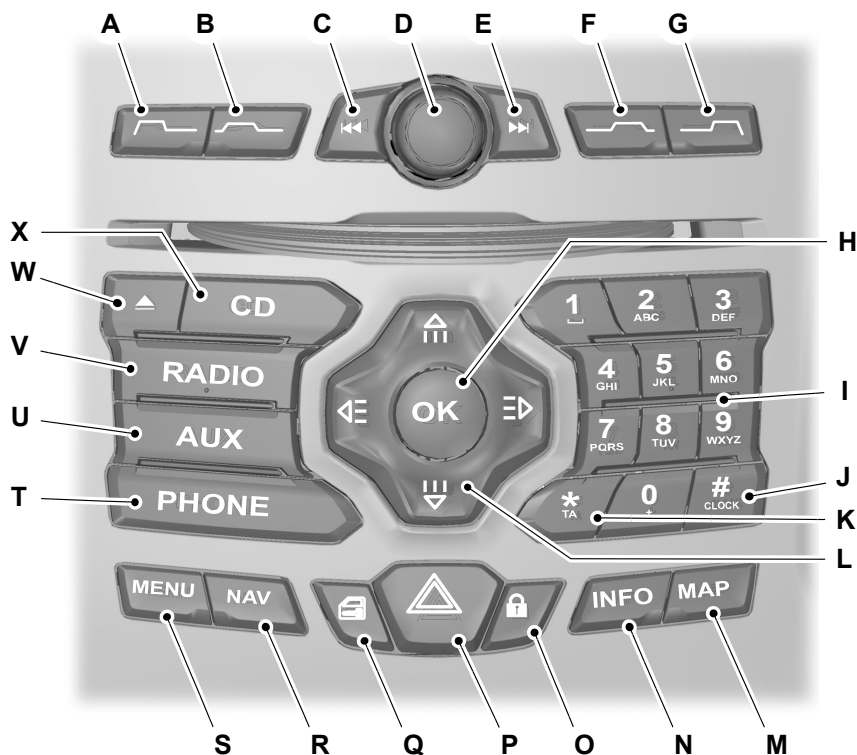

E135352

- A Функция 1.
- B Функция 2.
- C Поиск в направлении уменьшения частоты вещания
Выбор записи на CD См.
Кнопки настройки радиостанций (стр. 227). См.
Выбор дорожки (стр. 233).
- D Кнопка включения/выключения и регулятор уровня звука.
- E Поиск в направлении увеличения частоты вещания
Выбор записи на CD См.
Кнопки настройки радиостанций (стр. 227). См.
Выбор дорожки (стр. 233).

Обзор блока навигационной системы

- F Функция 3.
- G Функция 4.
- H ОК.
- I Клавиатура телефона, сохраненные станции и навигационная клавиатура. См. **Использование телефона** (стр. 244). См. **Кнопки настройки частот радиостанций** (стр. 228). См. **Быстрый запуск навигации** (стр. 202).
- J Часы
- K Трансляция сообщений об обстановке на дорогах. См. **Настройка приема транспортных сообщений** (стр. 229).
- L Навигационные стрелки.
- M Карта.
- N Информация.
- O Индикатор блокировки дверей.
- P Кнопка аварийной световой сигнализации См. **Аварийная световая сигнализация** (стр. 51).
- Q Кнопка запираения дверей. См. **Блокировка и разблокировка замков** (стр. 33).
- R Навигация.
- S Выбор меню.
- T Меню телефона. См. **Телефон** (стр. 242).
- U Выбор режима вспомогательного оборудования, USB и iPod См. **Дополнительный разъем (AUX IN)** (стр. 96). См. **Дополнительное гнездо входа (AUX IN)** (стр. 239). См. **Возможности обеспечения связи** (стр. 267).
- V Выбор радио и диапазона волн. См. **Использование аудиосистемы** (стр. 227).
- W Кнопка извлечения компакт-диска См. **Проигрыватель компакт-дисков** (стр. 233).
- X Выбор режима проигрывателя CD См. **Проигрыватель компакт-дисков** (стр. 233).

ЗАГРУЗКА НАВИГАЦИОННЫХ ДАННЫХ

Загрузка навигационных данных

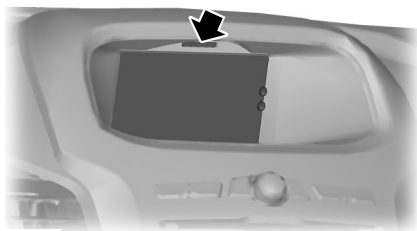

E136622

1. Загрузите навигационную SD-карту в соответствующий отсек.

Обзор блока навигационной системы

2. Нажмите на кнопку NAV. На экране появится сообщение, уведомляющее о необходимости соблюдать правила дорожного движения.
3. Кнопками со стрелками вверх и вниз выберите требуемую функцию.
4. Нажмите кнопку ОК для подтверждения выбора.

Для обновления картографической информации и программного обеспечения системы необходимо обратиться к вашему дилеру.

Настройки системы

Большинство важных настроек навигационного устройства можно вызвать кнопкой **MENU** или **NAV**. В следующем разделе приводится информация о различных функциях и способах управления ими.

Структура разных меню: См. **Информационные дисплеи** (стр. 72).

Структура меню – Информационно-развлекательный дисплей – Автомобили с навигационной системой

Маршрут

С помощью данной функции можно настроить маршрут в соответствии с требованиями к поездке (например, продолжить получать маршрутные инструкции, блокировать или выбрать отдельные участки маршрута).

Ввод данных о пункте назначения

С помощью данной функции можно ввести данные о пункте назначения (например, указать названия городов и улиц или выбрать место на карте).

Дорожное

С помощью данной функции можно настроить способ получения сведений о ситуации на дороге (например, просматривать и сортировать сообщения о ситуации на дороге, просматривать маршрут или блокировать участки маршрута).

Домаш. адрес

С помощью данной функции можно запустить маршрутные инструкции для проезда к дому или внести изменения в запись о домашнем адресе.

Предыдущие пункты назначения

С помощью данной функции можно получить быстрый доступ к истории прежних пунктов назначения, введенных в систему. На экран выводятся все хранимые сведения, в т. ч. обзорная карта. Выберите требуемый пункт назначения из перечня.

Любим. цели

С помощью данной функции можно внести записи в личную адресную книгу пунктов назначения и присвоить адресам и местам свои наименования. На экран выводятся все хранимые сведения, в т. ч. обзорная карта. Выберите требуемый пункт назначения из перечня.

Объекты POI

С помощью данной функции можно настроить маршрут под требования к поездке (например, выбрать музей по маршруту или конкретную достопримечательность около пункта назначения).

План. маршрута

С помощью этой функции вы можете ввести несколько пунктов назначения и задать порядок, в котором вы хотите их посетить. Можно также изменить существующую поездку или вызвать прежнюю поездку. Система автоматически рассчитает и покажет на экране ваш маршрут.

Сохран. коорд.

С помощью данной функции можно сохранять и присваивать наименование текущему местоположению.

Настройки системы

Настр. маршрута

С помощью данной функции можно настроить маршрут под требования к поездке (например, выбрать самый быстрый или самый экономичный маршрут, выбрать маршрут без туннелей, сезонных и платных дорог).

Спец. функции

С помощью данной функции можно вывести информацию о GPS и системе или продемонстрировать функциональные возможности системы.

Экран карты

С помощью данной функции можно изменить способ отображения карты на экране (например, вид в формате 2D или 3D) и настроить отображение информации о поездке (например, оставшегося времени до прибытия и навигацию по рядам движения).

Функц. ассист.

С помощью данной функции можно настроить вывод на экран сведений о поездке (например, дорожных знаков, количества рядов движения и ограничений скорости).

Личн. данные

С помощью данной функции можно редактировать и удалять личные данные (например, домашний адрес).

Сброс настроек

С помощью данной функции можно сбросить все навигационные настройки.

Структура меню – Информационно-развлекательный дисплей – Все автомобили

Настройки аудиосистемы

Адаптор громк.

С помощью данной функции можно регулировать уровень громкости для компенсации шума от двигателя и шума с дороги. Эту функцию можно включить или отключить. См. **Автоматическая регулировка уровня** (стр. 231).

Тембр

С помощью данной функции можно настроить звук (например, уровень высоких и низких частот).

Нави. аудио микс.

С помощью данной функции можно регулировать относительный уровень громкости навигационных подсказок и аудиосистемы.

Настройка DSP

С помощью данной функции можно настроить мощность динамиков относительно мест на сидениях. См. **Цифровая обработка сигнала (DSP)** (стр. 231).

DSP-эквалайзер

С помощью данной функции можно выбрать предпочитаемый вами музыкальный стиль. Параметры аудиосистемы изменятся соответствующим образом для обеспечения наилучшего качества звучания. См. **Цифровая обработка сигнала (DSP)** (стр. 231).

Настройки системы

Новости

С помощью данной функции можно принимать выпуски новостей станций FM-диапазона или станций системы RDS и сетей улучшенного приема EON так же, как и информацию о ситуации на дорогах. Эту функцию можно включить или отключить. См. **Выпуски новостей** (стр. 231).

Альтернативные частоты

С помощью данной функции можно искать и подключаться к сигналу самой мощной радиостанции при перемещении из одной зоны вещания в другую. См. **Альтернативные частоты** (стр. 231).

Регион. RDS

С помощью данной функции можно переключиться между региональными отделениями одной и той же радиостанции. См. **Режим передачи региональных новостей (REG)** (стр. 232).

Bluetooth

С помощью данной функции можно включить и отключить систему Bluetooth.

Настройка часов

Установ. время

С помощью данной функции можно изменить настройки времени в системе вручную.

Установ. дату

С помощью данной функции можно настроить дату, месяц и год вручную.

Время GPS

При нахождении в зоне действия системы с помощью данной функции можно автоматически настроить дату и время через систему GPS.

Врем. зона

С помощью данной функции можно выбрать конкретный часовой пояс.

Летнее время

С помощью данной функции можно настроить систему на внесение сезонных корректировок времени.

Примечание: *Нужно выбрать время по GPS.*

24 часа

С помощью данной функции можно настроить систему на 12- или 24-часовую индикацию времени.

МЕНЮ ВЫБОРА МАРШРУТА

Предусмотрен выбор нескольких настроек, с помощью которых можно изменить выбранный маршрут.

С помощью кнопок со стрелками вверх, вниз, влево и вправо вы можете выбрать из списка дорожные функции для включения или исключения из маршрута, подключая или отключая функцию.

Маршрут

Эко

С помощью данного варианта можно отдать приоритет экономичности проезда по маршруту.

Спортивно

С помощью данного варианта можно отдать приоритет скорости проезда по маршруту.

Короткий

С помощью данного варианта можно отдать приоритет дорогам наименьшей протяженности при выборе маршрута.

Спрашивать

Используйте данную функцию для обеспечения выбора вами маршрута перед каждой поездкой.

Водитель

Не спеша

С помощью данного варианта можно отдать приоритет спокойному проезду по маршруту.

Стандартный

С помощью данного варианта можно отдать приоритет обычному проезду по маршруту.

Быстрый

С помощью данного варианта можно отдать приоритет быстрому проезду по маршруту.

Эко-настройка

Прицеп

Используйте данную функцию для изменения настроек экономичности поездки: есть прицеп или нет; если есть, то какого размера.

Багажник на крыше

Используйте данную функцию для изменения настроек экономичности поездки при использовании багажного контейнера на крыше.

Динамически

Если функция активирована и система принимает сигнал ТМС (службы дорожной информации), установленный маршрут будет автоматически изменен в режиме реального времени с учетом дорожно-транспортных происшествий или дорожных пробок.

Примечание: *Данная функция позволит избежать задержек и опозданий во время поездки.*

Автоматистраль

При включенной функции в маршрут будут автоматически включены автомагистрали; протяженность и график маршрута будут обновлены.

Примечание: *Данная функция позволит избежать задержек и опозданий во время поездок.*

Навигационная система

Паром/поезд

При включенной функции в маршрут будут автоматически включены паромные переправы и станции перевозки автомобилей вместе с пассажирами по железной дороге; протяженность и график маршрута будут обновлены.

Плат. дорога

При включенной функции в маршрут будут автоматически включены платные дороги; протяженность и график маршрута будут обновлены.

Сезон. дорога

При включенной функции в маршрут будут автоматически включены сезонные дороги; протяженность и график маршрута будут обновлены.

Примечание: *Данная функция позволит избежать задержек и опозданий во время поездок.*

Виньета

При включенной функции в маршрут будут автоматически включены платные дороги; протяженность и график маршрута будут обновлены.

ОТОБРАЖЕНИЯ МАРШРУТА

Экран карты

Нажмите кнопку **MAP** для просмотра карты.

В этом случае будет показываться текущее местоположение автомобиля, который будет отображаться в виде стрелки в кружке. Стрелка будет показывать направление движения.

В верхней строке указывается название текущей дороги или следующей дороги, если автомобиль приближается к повороту.

Пользователь может изменить способ отображения карты, выбрав иные настройки масштаба и ориентирования. Нажимайте соответствующие функциональные кнопки для изменения масштаба карты, кнопками со стрелкой влево или вправо можно увеличить или уменьшить масштаб. Текущий масштаб карты отображается на экране.

Масштаб карты может быть установлен от 50 метров до 500 километров или от 0,05 мили до 500 миль; опция автоматической настройки находится в крайнем левом углу. Автоматическая настройка непрерывно изменяет масштаб карты в зависимости от типа дороги, по которой движется автомобиль.

Увеличение перекрестка

Эта функция автоматически увеличивает масштаб показа карты, когда вам требуется преодолеть поворот или выполнить более сложные маневры. Через короткое время восстанавливается предыдущий масштаб.

Выберите **AUTO**, чтобы активировать функцию увеличения перекрестка.

Дисплей навигации

После начала движения по выбранному маршруту система по умолчанию переходит в режим дисплея навигации.

Навигационная система

После начала движения по выбранному маршруту система будет подавать указания с помощью выводимой на экран информации и голосовых подсказок. При работе любого аудиоустройства на экране будет отображаться графическая вставка, информирующая о поворотах и расстоянии. При следовании по маршруту не обязательно держать постоянно включенным основной экран системы навигации. В случае необходимости более подробная информация о маршруте следования может быть получена путем включения основного экрана системы навигации.

ПРЕДУПРЕЖДЕНИЕ



Во время движения старайтесь не читать информацию с экрана.

Руководствуйтесь голосовыми подсказками системы и старайтесь не отвлекаться от управления автомобилем.

Система передачи дорожных сообщений

ПРИНЦИПЫ РАБОТЫ

Службы дорожной информации Traffic Message Channel (TMC) работают в диапазоне FM. TMC - это функция, принимающая информацию об обстановке на дорогах, которая может быть использована для прокладки альтернативных маршрутов и объезда дорожных пробок.

ИСПОЛЬЗОВАНИЕ TMC

Нажмите кнопку **TA** или **TRAFFIC** для отображения страницы меню трафика.

Трансляция сообщений об обстановке на дорогах

Через данное меню включается и выключается функция трансляции сообщений об обстановке на дорогах. При включении данной функции в информационном фрейме строки состояния будет отображаться индикатор **TA**.

Вещающие в диапазоне FM радиостанции, транслирующие информацию об обстановке на дорогах, выделяются на дисплее индикатором **TR**. Если функция TA включена, при приеме информации об обстановке на дорогах система будет транслировать ее, прерывая на время трансляции воспроизведение музыки. После окончания сообщения возобновляется воспроизведение музыки.

Прекращение передачи дорожного сообщения

После окончания передачи каждого дорожного сообщения система возвращается в нормальный режим работы. Чтобы прервать сообщение, нажмите кнопку **TA**, **TRAFFIC**, **RADIO** или **CD** во время передачи сообщения.

Использование сообщений TMC

Для вывода на экран списка сообщений TMC выберите требуемый пункт. См. **Общая информация** (стр. 72). На обзорном дисплее отображается только основная информация. Выберите сообщение, по которому вам необходима дополнительная информация. На экране появится еще одно окно, в котором будет содержаться полная информация касательно места, где произошло ДТП, и т.д.

Возможен выбор вида с отображением только сообщений относительно запрограммированного вами маршрута или вида с отображением всех поступающих сообщений. Для изменения вида нажмите функциональную кнопку 1.

Изменения карты

Дорожная сеть непрерывно изменяется из-за появления новых дорог, изменения классификации дорог и прочих факторов. Поэтому не представляется возможным обеспечить полное соответствие картографической информации существующей сети дорог.

Картографическая информация обновляется на регулярной основе, но не все районы отражены в ней с одинаковой точностью. Некоторые дороги, особенно частные, могут быть не представлены в базе данных. Чтобы иметь наиболее полную информацию, регулярно обновляйте базы данных. Эта услуга оказывается дилерами компании.

Введение

ВАЖНАЯ ИНФОРМАЦИЯ ОБ АУДИОСИСТЕМЕ

ПРЕДУПРЕЖДЕНИЯ

 Из-за технической несовместимости могут возникать сбои в функционировании компакт-дисков с возможностью записи (формата CD-R) и перезаписи (формата CD-RW).

 Описываемые аудиоблоки с проигрывателями компакт-дисков воспроизводят компакт-диски, соответствующие спецификациям международного стандарта "Red Book". Защищенные от возможности копирования компакт-диски, выпускаемые некоторыми производителями, не соответствуют этому стандарту, и качество их воспроизведения не гарантируется.

 Двухформатные, двухсторонние диски (DVD Plus, CD-DVD), предназначенные для записи музыки, являются более толстыми, чем обычные CD, и поэтому их нормальное воспроизведение не может быть гарантировано, и возникает риск застревания. Не следует пользоваться компакт-дисками неправильной формы, компакт-дисками с пленкой, предохраняющей от появления царапин, или с самоклеющимися ярлыками. Поэтому гарантийные рекламации на аудиотехнику, использующие этот тип компакт-дисков, не принимаются.

 Все CD-проигрыватели предназначены для воспроизведения стандартных 12 см аудиодисков, изготовленных заводским способом.

ПРЕДУПРЕЖДЕНИЯ

 При попадании посторонних предметов, например, кредитных карточек или монет, внутрь отсека для компакт-дисков, возможно повреждение аудиоблока.

Дисплеи аудиоблоков

CLASS 1
LASER PRODUCT

CAUTION—INVISIBLE LASER RADIATION WHEN OPEN
DO NOT STARE INTO BEAM OR
VIEW DIRECTLY WITH OPTICAL INSTRUMENTS

Disc (Диск)*

Звуковой компакт-диск

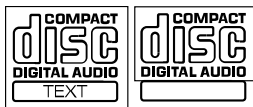

MP3



Краткое описание аудиоблока

Примечание: Блоки оснащены встроенным многофункциональным дисплеем, который расположен над отсеком для CD. На этом экране отображается важная информация, связанная с управлением аудиоблоком. Кроме этого, предусмотрены различные пиктограммы, размещенные по периметру экрана, которые загораются, когда соответствующая функция активна (например, CD, Radio или Aux.)

Тип аудиоблока и соответствующий многофункциональный дисплей:

Тип 1: базовая аудиосистема

Тип 2: базовый дисплей

Тип 3: большой дисплей

Тип 4: цветной дисплей 4,2"

Тип 5: цветной дисплей NAV 5"

Тип 1

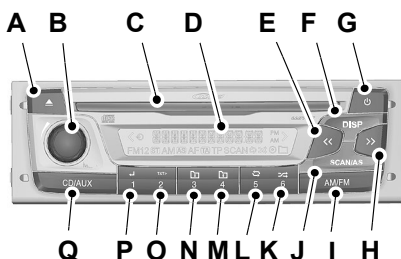

E136953

A Кнопка извлечения компакт-диска См. **Проигрыватель компакт-дисков** (стр. 233).

B Ручка громкости/меню.

C Отсек для CD.

D ЖК-дисплей.

E Поиск в направлении уменьшения частоты вещания
Выбор дорожки CD/быстрая перемотка назад См. **Кнопки радиостанций** (стр.227). См. **Выбор дорожки** (стр. 233).

F Отображение времени/даты и информации RDS.

G Вкл/выкл и беззвучный режим.

H Поиск в направлении увеличения частоты вещания
Выбор дорожки CD / быстрая перемотка вперед. См. **Кнопки настройки радиостанций** (стр. 227). См. **Выбор дорожки** (стр. 233).

I Выбор радио и диапазона волн. См. **Использование аудиосистемы** (стр. 227).

J Поиск и автоматическое сохранение.

K Сохраненная станция 6. В случайном порядке. См. **Кнопки настройки частот радиостанций** (стр. 228).

L Сохраненная станция 5. Повтор. См. **Кнопки настройки частот радиостанций** (стр. 228).

M Сохраненная станция 4. Следующая папка. См. **Кнопки настройки частот радиостанций** (стр. 228).

N Сохраненная станция 3. Предыдущая папка. См. **Кнопки настройки частот радиостанций** (стр. 228).

O Сохраненная станция 2. Прокрутка экрана. См. **Кнопки настройки частот радиостанций** (стр. 228).

Краткое описание аудиоблока

P Сохраненная станция 1.
Возврат к меню. См. **Кнопки
настройки частот
радиостанций** (стр. 228).

Q Выбор CD/дополнительно.

См. **Проигрыватель
компакт-дисков** (стр. 233).
См. **Дополнительный
разъем (AUX IN)** (стр. 96).
См. **Дополнительное гнездо
входа (AUX IN)** (стр. 239).

Тип 2

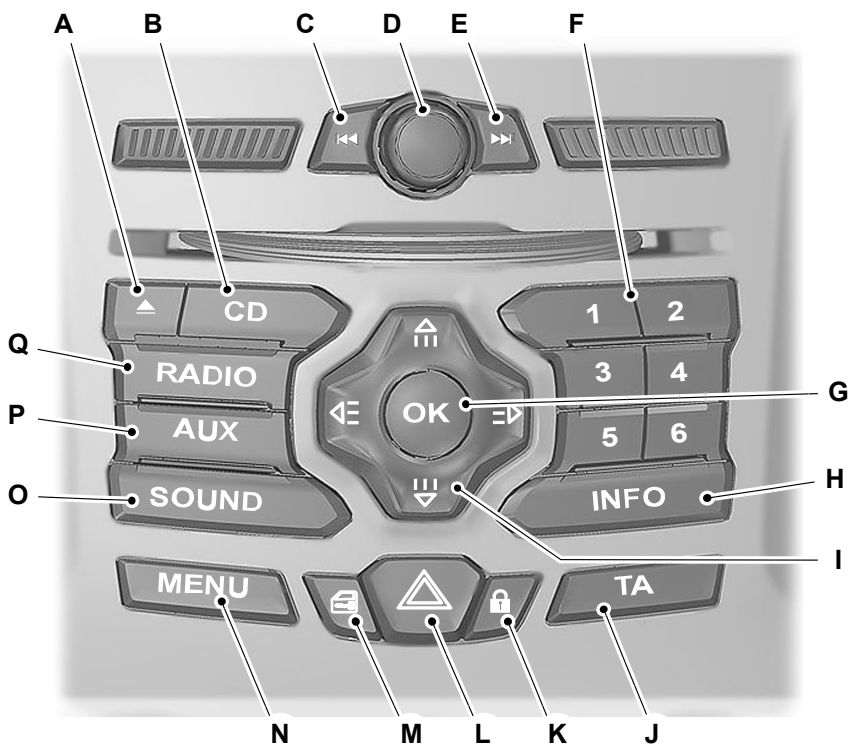

E135350

Краткое описание аудиоблока

- A Кнопка извлечения компакт-диска См. **Проигрыватель компакт-дисков** (стр. 233).
- B Выбор режима проигрывателя CD См. **Проигрыватель компакт-дисков** (стр. 233).
- C Поиск в направлении уменьшения частоты вещания Выбор записи на CD См. **Кнопки настройки радиостанций** (стр. 227). См. **Выбор дорожки** (стр. 233).
- D Кнопка включения/выключения и регулятор уровня звука.
- E Поиск в направлении увеличения частоты вещания Выбор записи на CD См. **Кнопки настройки радиостанций** (стр. 227). См. **Выбор дорожки** (стр. 233).
- F Предварительная настройка См. **Кнопки настройки частот радиостанций** (стр. 228).
- G Выбор меню.
- H Информация.
- I Навигационные стрелки.
- J Трансляция сообщений об обстановке на дорогах. См. **Настройка приема транспортных сообщений** (стр. 229).
- K Индикатор блокировки дверей.
- L Кнопка аварийной световой сигнализации См. **Аварийная световая сигнализация** (стр. 51).
- M Кнопка запираия дверей. См. **Блокировка и разблокировка замков** (стр. 33).
- N Меню: вход/выход.
- O Клавиша звука. См. **Кнопка включения звукового сигнала** (стр. 227).
- P Выбор режима вспомогательного оборудования См. **Дополнительный разъем (AUX IN)** (стр. 96). См. **Дополнительное гнездо входа (AUX IN)** (стр. 239).
- Q Выбор радио и диапазона волн. См. **Использование аудиосистемы** (стр. 227).

Тип 3 и тип 4

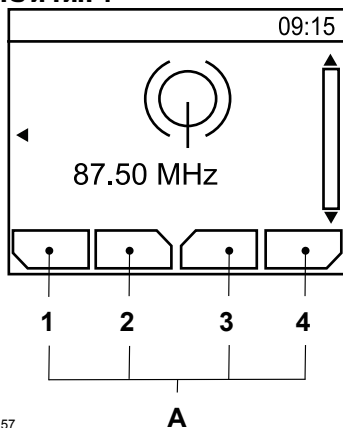

E104157

- A Описание функциональных кнопок 1-4

Краткое описание аудиоблока

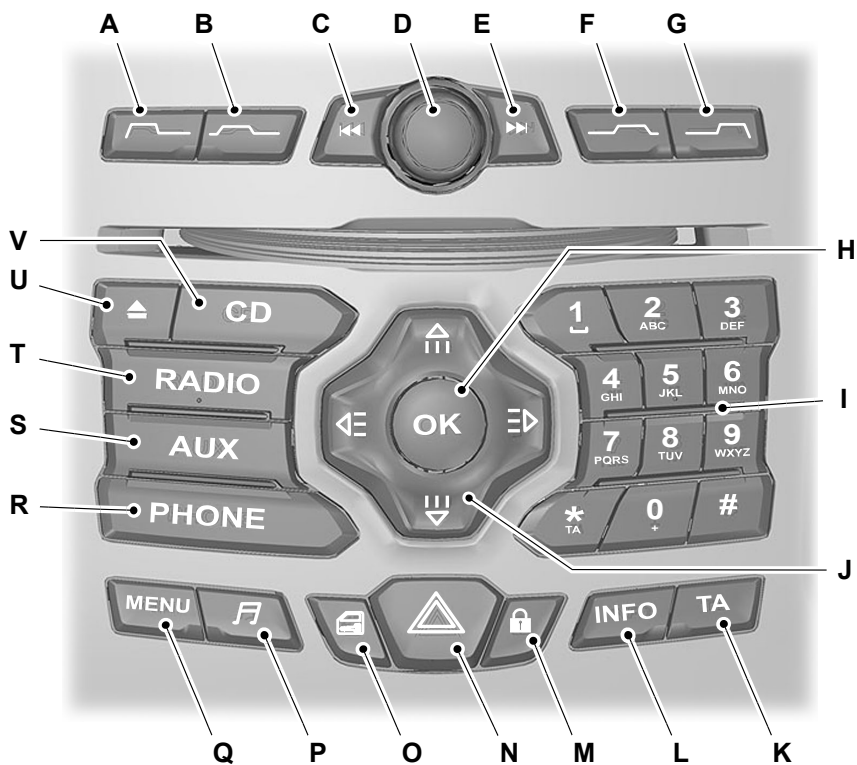

E135351

A Функция 1.
 B Функция 2.
 C Поиск в направлении уменьшения частоты вещания. Выбор записи на CD. См. **Кнопки настройки радиостанций** (стр. 227). См. **Выбор дорожки** (стр. 233).

D Кнопка включения/выключения и регулятор уровня звука.
 E Поиск в направлении увеличения частоты вещания. Выбор записи на CD. См. **Кнопки настройки радиостанций** (стр. 227). См. **Выбор дорожки** (стр. 233).
 F Функция 3.

Краткое описание аудиоблока

- G** Функция 4.
- H** Выбор меню.
- I** Кнопки телефона и предварительной настройки радиостанций См. **Использование телефона** (стр. 244). См. **Кнопки настройки частот радиостанций** (стр. 228).
- J** Навигационные стрелки.
- K** Трансляция сообщений об остановке на дорогах. См. **Настройка приема транспортных сообщений** (стр. 229).
- L** Информация.
- M** Индикатор блокировки дверей.
- N** Кнопка аварийной световой сигнализации См. **Аварийная световая сигнализация** (стр. 51).
- O** Кнопка запираания дверей. См. **Блокировка и разблокировка замков** (стр. 33).
- P** Клавиша звука. См. **Кнопка включения звукового сигнала** (стр. 227).
- Q** Меню: вход/выход.
- R** Меню телефона. См. **Телефон** (стр. 242).
- S** Выбор режима вспомогательного оборудования, USB и iPod См. **Дополнительный разъем (AUX IN)** (стр. 96). См. **Дополнительное гнездо входа (AUX IN)** (стр. 239). См. **Возможности обеспечения связи** (стр. 267).
- T** Выбор радио и диапазона волн. См. **Использование аудиосистемы** (стр. 227).
- U** Кнопка извлечения компакт-диска См. **Проигрыватель компакт-дисков** (стр. 233).
- V** Выбор режима проигрывателя CD См. **Проигрыватель компакт-дисков** (стр. 233).

Работа функциональных кнопок 1-4 зависит от контекста, их функции меняются в зависимости от режима, в котором находится аудиоблок. Описание функций дано в нижней части экрана.

Тип 5

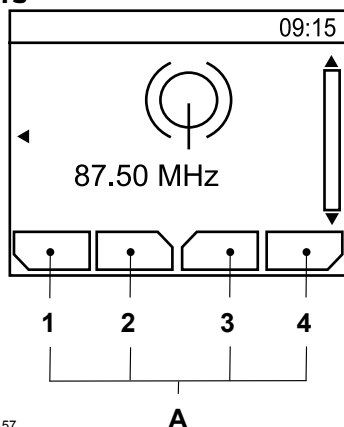

E104157

- A** Описание функциональных кнопок 1-4

Краткое описание аудиоблока

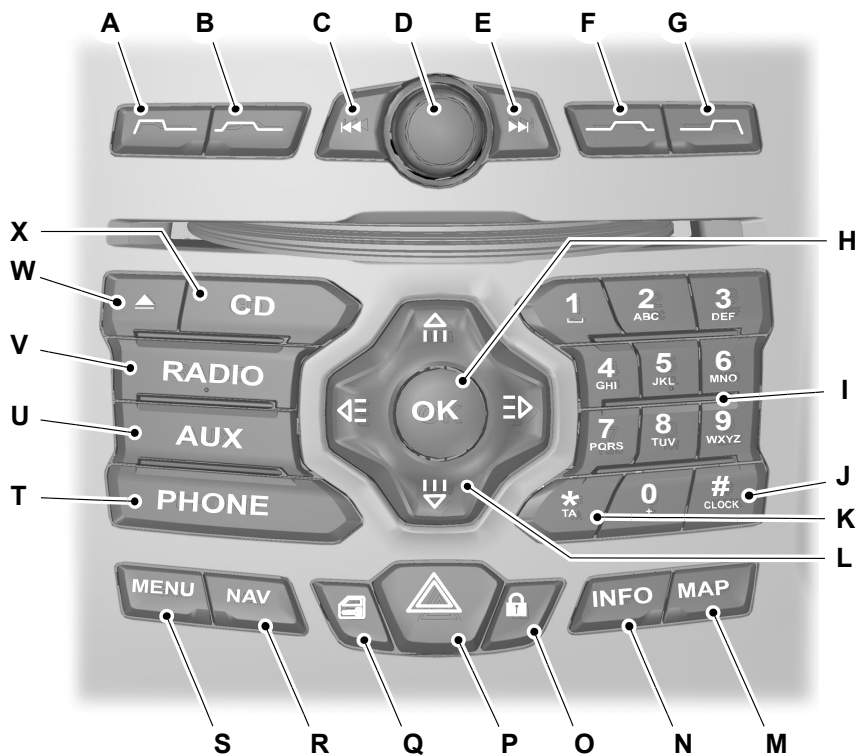

E135352

- A Функция 1.
B Функция 2.
C Поиск в направлении уменьшения частоты вещания. Выбор записи на CD. См. **Кнопки настройки радиостанций** (стр. 227). См. **Выбор дорожки** (стр. 233).
D Кнопка включения/выключения и регулятор уровня звука.
E Поиск в направлении увеличения частоты вещания. Выбор записи на CD. См. **Кнопки настройки радиостанций** (стр. 227). См. **Выбор дорожки** (стр. 233).
F Функция 3.

Краткое описание аудиоблока

- G Функция 4.
- H Выбор меню.
- I Клавиатура телефона, сохраненные станции и навигационная клавиатура. См. **Использование телефона** (стр. 244). См. **Кнопки настройки частот радиостанций** (стр. 228). См. **Быстрый запуск навигации** (стр. 202).
- J Часы
- K Трансляция сообщений об остановке на дорогах. См. **Настройка приема транспортных сообщений** (стр. 229).
- L Навигационные стрелки.
- M Карта.
- N Информация.
- O Индикатор блокировки дверей.
- P Кнопка аварийной световой сигнализации. См. **Аварийная световая сигнализация** (стр. 51).
- Q Кнопка запираения дверей. См. **Блокировка и разблокировка замков** (стр. 33).
- R Навигация.
- S Меню: вход/выход.
- T Меню телефона. См. **Телефон** (стр. 242).
- U Выбор режима вспомогательного оборудования, USB и iPod. См. **Дополнительный разъем (AUX IN)** (стр. 96). См. **Дополнительное гнездо входа (AUX IN)** (стр. 239). См. **Возможности обеспечения связи** (стр. 267).
- V Выбор радио и диапазона волн. См. **Использование аудиосистемы** (стр. 227).
- W Кнопка извлечения компакт-диска. См. **Проигрыватель компакт-дисков** (стр. 233).
- X Выбор режима проигрывателя CD. См. **Проигрыватель компакт-дисков** (стр. 233).

Работа функциональных кнопок 1–4 зависит от контекста, их функции меняются в зависимости от режима, в котором находится аудиоблок. Описание функций дано в нижней части экрана.

ЗАЩИТНЫЙ КОД

Каждый узел содержит уникальный код, который требуется для активации аудиосистемы, после того как АКБ автомобиля был отсоединен и подсоединен снова. Четырехзначный код находится в документации владельца автомобиля.

Если защитный код отсутствует, обратитесь к дилеру.

Индикация времени и даты

НАСТРОЙКА ЧАСОВ АУДИОБЛОКА

Изменение настроек времени

Можно установить на часах любое время, когда система работает в режиме одного часа или выключатель зажигания находится в положении ACC или ON.

Примечание: Тип 2 и 3: время можно настроить с помощью кнопок часов и минут на экране.

Для установки часов используйте кнопку HOUR SET. Для установки минут используйте кнопку MINUTE SET, пока показания часов мигают.

Примечание: Тип 5: время можно настроить с помощью кнопки часов на панели управления аудиосистемой. См. **Краткое описание аудиоблока** (стр. 217).

Примечание: Время можно настроить с помощью навигационных кнопок со стрелками на панели управления аудиосистемой.

Тип 1

- Нажмите на кнопку MENU.
- Для выбора даты/времени вращайте РУЧКУ MENU.
- Для ввода даты/времени нажмите и сразу отпустите кнопку MENU.
- Для перехода к выбору часа вращайте РУЧКУ MENU и нажмите ввод.
- Для выбора часа вращайте КНОПКУ MENU.
- Для возврата в предыдущее меню нажмите кнопку BACK.
- Для перехода к выбору минуты вращайте РУЧКУ MENU и нажмите ввод.

- Для выбора минуты вращайте КНОПКУ MENU.
- Чтобы сохранить новые настройки, нажмите кнопку MENU.

Тип 2, 4 и 5

- Нажмите на кнопку MENU.
- Для выбора настроек времени используйте кнопки со стрелками ВВЕРХ и ВНИЗ.
- Для ввода настроек времени нажмите ОК или кнопку со стрелкой ВПРАВО.
- Для перехода к выбору времени используйте кнопки со стрелками ВВЕРХ и ВНИЗ.
- Для выбора часа используйте кнопки со стрелками ВВЕРХ и ВНИЗ.
- Для прокрутки минут используйте кнопки со стрелками ВПРАВО и ВЛЕВО.
- Для выбора минуты используйте кнопки со стрелками ВВЕРХ и ВНИЗ.
- Чтобы сохранить новые настройки, нажмите кнопку ОК.

Тип 3

- Нажмите на кнопку MENU.
- Для выбора часов используйте кнопки со стрелками ВВЕРХ и ВНИЗ.
- Для входа в меню часов нажмите ОК или кнопку со стрелкой ВПРАВО.
- Для перехода к выбору времени используйте кнопки со стрелками ВВЕРХ и ВНИЗ.
- Для выбора часа используйте кнопки со стрелками ВВЕРХ и ВНИЗ.
- Для прокрутки минут используйте кнопки со стрелками ВПРАВО и ВЛЕВО.
- Для выбора минуты используйте кнопки со стрелками ВВЕРХ и ВНИЗ.
- Чтобы сохранить новые настройки, нажмите кнопку ОК.

Индикация времени и даты

Точная настройка часов

Вы можете перевести показания часов на начало часа при помощи данной функции.

- Нажмите и удерживайте кнопку CLOCK около двух секунд, пока не раздастся звуковой сигнал. Показания часов начнут мигать.
- Снова нажмите на кнопку CLOCK, и показания часов изменятся следующим образом:

Пример

- текущее время между 12:01 и 12:29 поменяется на 12:00 ровно
- текущее время между 12:30 и 12:59 поменяется на 1:00 ровно.

Примечание: Если подача электропитания к устройству прервана (перегорание предохранителя или отключение аккумуляторной батареи), часы необходимо будет настроить заново.

Использование аудиосистемы

ВКЛЮЧЕНИЕ/ВЫКЛЮЧЕНИЕ

Нажмите на переключатель включения/выключения. Возможно использование аудиоблока в течение одного часа после выключения зажигания.

Через один час радиоприемник автоматически выключается.

КНОПКА ВКЛЮЧЕНИЯ ЗВУКОВОГО СИГНАЛА

С ее помощью настраивают звук (например уровень высоких и низких частот).

1. Нажмите кнопку звука.
2. С помощью кнопок со стрелками, обращенных влево/вправо, выберите желаемые настройки.
3. Используйте кнопки со стрелками, обращенными влево и вправо, для необходимой регулировки. На дисплее отобразится выбранный уровень громкости звучания аудиосистемы.
4. Нажмите кнопку **OK**, чтобы подтвердить новые настройки.

КНОПКА ВЫБОРА ЧАСТОТНОГО ДИАПАЗОНА

С помощью кнопки RADIO выберите диапазон частот.

Переключатель диапазона частот также можно использовать для возврата в режим радиоприемника, если Вы слушали звук из другого источника.

Вы также можете нажать на кнопку со стрелкой, обращенной влево, чтобы увидеть список доступных диапазонов. Выберите желаемый диапазон частот и нажмите OK.

КНОПКИ НАСТРОЙКИ РАДИОСТАНЦИЙ

Поиск станций

Выберите диапазон частот, нажмите и быстро отпустите одну из кнопок поиска. Аудиоблок остановится на первой радиостанции, которую он обнаружит в выбранном Вами направлении поиска.

Ручная настройка

Тип 1

1. Нажмите кнопку FM/AM и затем MANUAL TUNE.
2. Для тонкой настройки на желаемую радиостанцию используйте кнопки с левой и правой стрелками, для перемещения по шкале с большим шагом нажмите и удерживайте эти кнопки.

Тип 2

1. Нажмите на кнопку MENU.
2. Выберите режим RADIO, затем выберите MANUAL TUNE.
3. Для тонкой настройки на желаемую радиостанцию используйте кнопки с левой и правой стрелками, для перемещения по шкале с большим шагом нажмите и удерживайте эти кнопки.
4. Для того чтобы выбрать прослушиваемую радиостанцию, еще раз нажмите на кнопку OK.

Использование аудиосистемы

Тип 3, 4 и 5

1. Нажмите на функциональную кнопку 2.
2. Для тонкой настройки на желаемую радиостанцию используйте кнопки с левой и правой стрелками, для перемещения по шкале с большим шагом нажмите и удерживайте эти кнопки.
3. Для того чтобы выбрать прослушиваемую радиостанцию, еще раз нажмите на кнопку ОК.

Настройка со сканированием

Режим поиска позволяет слушать каждую из найденных станций в течение 8 секунд.

Тип 1

1. Нажмите кнопку FM/AM.
2. Нажмите и сразу отпустите кнопку SCAN/AS, радиоприемник выполнит автоматический поиск станций в выбранном частотном диапазоне.
3. Чтобы продолжить прослушивание станции, еще раз нажмите и сразу отпустите кнопку SCAN/AS.

Тип 2

1. Нажмите на кнопку MENU.
2. Выберите режим RADIO, затем выберите SCAN.
3. Используйте кнопки поиска для сканирования выбранного диапазона частот в прямом или в обратном направлении.
4. Для того чтобы выбрать прослушиваемую радиостанцию, еще раз нажмите на кнопку ОК.

Тип 3, 4 и 5

1. Нажмите на функциональную кнопку 3.

2. Используйте кнопки поиска для сканирования выбранного диапазона частот в прямом или в обратном направлении.
3. Чтобы продолжить слушать радиостанцию, нажмите еще раз функциональную кнопку 3 или кнопку ОК.

КНОПКИ НАСТРОЙКИ ЧАСТОТ РАДИОСТАНЦИЙ

Эта функция позволяет заносить в память аудиоблока частоты любимых радиостанций, вещающих в диапазонах AM и FM, и настраиваться на них, выбрав соответствующий диапазон частот и нажав на одну из кнопок предварительной настройки.

1. Настройтесь на требуемый диапазон частот
2. Настройтесь на требуемую радиостанцию.
3. Нажмите и удерживайте одну из кнопок предварительной настройки. Появится динамическая шкала и сообщение. Когда динамическая шкала полностью заполнена, радиостанция занесена в память. В качестве сигнала подтверждения на короткое время отключается звук аудиоблока.

Это может быть повторено на каждом диапазоне частот и для каждой кнопки предварительной настройки.

Примечание: При поездке в другую часть страны предусмотрена возможность обновления частот и названий радиостанций FM, сохраненных на кнопках предварительных настроек, если эти радиостанции вещают в этом регионе на других частотах.

Использование аудиосистемы

АВТОМАТИЧЕСКОЕ ЗАПОМИНАНИЕ ЧАСТОТ РАДИОСТАНЦИЙ

Примечание: Это сохранит в памяти радиостанции с наиболее сильным сигналом из диапазона или AM, или FM, стерев ранее внесенные в память частоты. Также возможно вручную вносить в память станции и диапазоны частот.

Тип 1

1. В режиме RADIO нажмите кнопку SCAN/AS в течение продолжительного времени.
2. После завершения поиска вновь появится звук, а частоты шести радиостанций с наиболее сильным сигналом будут присвоены кнопкам предварительной настройки.

Тип 2, 3, 4 и 5

1. Нажмите и удерживайте функциональную кнопку 1 или кнопку RADIO.
2. После завершения поиска вновь появится звук, а частоты 10 радиостанций с наиболее сильным сигналом будут присвоены кнопкам предварительной настройки.

НАСТРОЙКА ПРИЕМА ТРАНСПОРТНЫХ СООБЩЕНИЙ

Многие радиовещательные станции FM-диапазона частот имеют код TP, означающий, что они передают информацию о ситуации на дорогах.

Активизация приема дорожных сообщений

Перед приемом дорожных сообщений требуется нажать кнопку TA или TRAFFIC. На дисплее появится обозначение "TA", показывающее, что функция активирована.

Если Вы уже настроены на станцию приема дорожных сообщений, обозначение "TP" также появится на дисплее. Если нет, аудиоблок выполнит поиск дорожной информации.

Выпуски дорожной информации автоматически прерывают нормальный режим работы радиоприемника или проигрывателя CD. На дисплее появляется сообщение 'Traffic announcement (TA)'.

Если радиостанция, настроенная или задействованная при помощи кнопки предварительной настройки, не транслирует дорожную информацию, аудиоблок остается настроенным на эту радиостанцию, если TA или TRAFFIC не выключить, а затем включить снова.

Примечание: Если функция TA включена, то при выборе текущих настроек или при настройке вручную на станцию, не передающую дорожные сообщения, данные сообщения не будут слышны.

Примечание: Если при прослушивании станций, не передающих дорожные сообщения, выключить и включить функцию TA, будет произведен поиск станций с кодом TP.

Использование аудиосистемы

Громкость трансляции дорожных сообщений

Дорожные сообщения прерывают обычные передачи и транслируются с предварительно заданным минимальным уровнем громкости, который, как правило, выше обычной громкости прослушивания программ.

Для того чтобы отрегулировать предварительно заданную громкость:

- Используйте регулятор громкости для регулировки во время прослушивания дорожной информации. Выбранный уровень будет показан на дисплее.

Прекращение передачи дорожного сообщения

После окончания передачи каждого дорожного сообщения аудиоблок возвращается в нормальный режим работы. Для прерывания дорожной информации нажмите кнопку TA или TRAFFIC во время передачи сообщения.

Примечание: Если вы нажмете на кнопку TA или TRAFFIC в любое другое время, передача всех сообщений будет отключена.

Меню аудиоблока

АВТОМАТИЧЕСКАЯ РЕГУЛИРОВКА УРОВНЯ

Автоматическая регулировка громкости (AVC) регулирует, когда это возможно, уровень громкости для компенсации шумов, сопровождающих работу двигателя и возникающих при движении.

1. Нажмите на кнопку MENU и выберите AUDIO.
2. Выберите AVC LEVEL или ADAPTIVE VOL.
3. Для настройки используйте кнопки со стрелками влево или вправо.
4. Нажмите кнопку ОК для подтверждения выбора.
5. Для возврата нажмите на кнопку "MENU".

ЦИФРОВАЯ ОБРАБОТКА СИГНАЛА (DSP)

Использование системы DSP

Включение данной функции позволяет системе учитывать удаленность каждого слушателя от различных акустических динамиков. Выберите сиденье, с учетом положения которого будут оптимизированы характеристики системы.

DSP-эквалайзер

Выберите музыкальный стиль, отвечающий Вашим предпочтениям. Параметры аудиосистемы изменятся соответствующим образом для обеспечения наилучшего качества звучания.

Изменение параметров системы DSP

1. Нажмите на кнопку MENU.

2. Выберите АУДИО или НАСТРОЙКИ АУДИО.
3. Выберите необходимую функцию системы DSP.
4. С помощью кнопок со стрелками, обращенных влево/вправо, выберите желаемые настройки.
5. Нажмите кнопку ОК для подтверждения выбора.
6. Нажмите на кнопку MENU для возврата.

ВЫПУСКИ НОВОСТЕЙ

Некоторые аудиосистемы прерывают обычные передачи станций FM-диапазона или станций, связанных системой RDS-EON, новостными сообщениями, которые передаются так же, как и дорожные сообщения.

Во время трансляции выпусков новостей на экране будет показано, что имеется входящее сообщение. Выпуски новостей транслируются с таким же предварительно настроенным уровнем громкости, что и дорожные сообщения.

1. Нажмите на кнопку MENU.
2. Выберите АУДИО или НАСТРОЙКИ АУДИО.
3. Выберите NEWS, включите или отключите с помощью кнопки ОК.
4. Для возврата нажмите на кнопку "MENU" ("Меню").

АЛЬТЕРНАТИВНЫЕ ЧАСТОТЫ

Многие радиостанции в FM-диапазоне частот имеют код идентификации станции (PI), который может распознаваться блоком звуковоспроизведения.

Меню аудиоблока

Если в вашем радиоприемнике включена функция поиска альтернативных частот (AF) и вы перемещаетесь из одного региона в другой, радиоприемник будет подключаться к радиостанции с наиболее сильным сигналом, если таковая имеется.

Однако в определенных условиях настройка на альтернативную частоту (AF) может временно нарушать нормальный прием.

Если выбран данный режим, система будет непрерывно оценивать мощность сигнала и, если становится доступным более сильный сигнал, система переключится на соответствующую альтернативную частоту. В процессе проверки списка альтернативных частот звук отключается, и, если необходимо, аудиоблок выполняет однократный поиск истинной альтернативной частоты в выбранном диапазоне частот.

После нахождения альтернативной частоты трансляция возобновляется, или, если альтернативная частота не найдена, аудиоблок возвращается к исходной частоте, занесенной в память.

Если она выбрана, на экране появляется обозначение 'AF'.

1. Нажмите на кнопку MENU.
2. Выберите AUDIO или AUDIO MENU.
3. Перейдите к ALTERNAT FREQ. или ALTERNATIVE FREQ., включите или выключите ее при помощи кнопки ОК.
4. Нажмите на кнопку MENU для возврата.

РЕЖИМ ПЕРЕДАЧИ РЕГИОНАЛЬНЫХ НОВОСТЕЙ (REG)

Режим регионального вещания (REG) влияет на работу функции автоматического выбора частот местных сетей, передающих программы одного и того же вещателя. Вещатели могут использовать крупные сети передающих станций, покрывающих значительную часть страны. В определенные часы общая сеть может разделяться на несколько региональных подсетей, как правило вокруг крупных городов. Когда сеть не разделена на региональные подсети, все станции передают одну и ту же программу.

Региональный режим ВКЛЮЧЕН:
Предотвращает "случайную" смену частот, когда соседние части сети передают разные программы.

Региональный режим ВЫКЛЮЧЕН:
Обеспечивает более полное покрытие, если соседние региональные подсети передают одно и то же, но может вызывать "случайные" переключения частот, если программы отличаются.

1. Нажмите на кнопку MENU.
2. Выберите АУДИО или НАСТРОЙКИ АУДИО.
3. Выберите опцию RDS REGIONAL, включите или отключите ее с помощью кнопки ОК.
4. Нажмите на кнопку MENU для возврата.

Проигрыватель компакт-дисков

ВОСПРОИЗВЕДЕНИЕ КОМПАКТ-ДИСКОВ

Примечание: В режиме воспроизведения на дисплее отображается номер диска, записи и продолжительность воспроизведения текущей дорожки.

В режиме радиоприемника для начала воспроизведения компакт-диска один раз нажмите на кнопку CD.

Воспроизведение будет начато сразу же после загрузки диска.

ВЫБОР ДОРОЖКИ

- Нажмите кнопку поиска в прямом направлении один раз, чтобы перейти к следующей записи, или несколько раз, чтобы перейти к последующим дорожкам.
- Нажмите на кнопку поиска в обратном направлении, чтобы еще раз прослушать текущую запись. Если кнопка будет нажата в течение первых двух секунд после начала воспроизведения текущей записи, то выбирается предыдущая запись.
- Несколько раз нажмите на кнопку поиска в обратном направлении, чтобы перейти на несколько записей назад.

Тип 2, 3, 4 и 5

- Нажимая кнопки со стрелками вверх или вниз, при помощи кнопки ОК выберите нужную запись.

Тип 3, 4 и 5

Номер желаемой записи можно ввести с помощью цифровой клавиатуры. Полностью введите номер записи (например 1, затем 2, для записи под номером 12) или введите номер и нажмите ОК.

УСКОРЕННЫЙ ПЕРЕХОД ВПЕРЕД/НАЗАД

Нажмите и удерживайте соответствующую кнопку поиска для поиска записей на диске в обратном или в прямом направлении.

ВОСПРОИЗВЕДЕНИЕ В СЛУЧАЙНОМ ПОРЯДКЕ

Если выбрана функция произвольного воспроизведения, все фонограммы, записанные на компакт-диске, воспроизводятся в произвольном порядке.

Тип 1

1. Нажмите кнопку SHUFFLE в режиме CD.

В режиме воспроизведения MP3 CD действует опция SHUFFLE для произвольного воспроизведения всех записей на CD, или записей из конкретной папки.

Тип 2

1. Нажмите на кнопку MENU и выберите CD MODE.
2. Выберите SHUFFLE, чтобы включить или отключить функцию.

Проигрыватель компакт-дисков

В режиме воспроизведения MP3 CD действует опция SHUFFLE для произвольного воспроизведения всех записей на CD, или записей из конкретной папки.

Тип 3, 4 и 5

Нажмите на функциональную кнопку 2.

Примечание: В режиме воспроизведения MP3 CD действует опция SHUFFLE для произвольного воспроизведения всех записей на CD, или записей из конкретной папки. Для переключения между этими двумя вариантами произвольного воспроизведения нажмите на функциональную кнопку 2.

С помощью кнопок поиска можно по желанию перейти к следующей записи, выбираемой по случайному принципу.

ПОВТОРНОЕ ВОСПРОИЗВЕДЕНИЕ ДОРОЖЕК КОМПАКТ-ДИСКА

Тип 1

1. Нажмите кнопку REPEAT в режиме CD.

В режиме воспроизведения MP3 CD можно выбрать опцию REPEAT для конкретной записи или для всех записей, находящихся в папке.

Тип 2

1. Нажмите на кнопку MENU и выберите CD MODE.
2. Выберите REPEAT, чтобы включить или отключить функцию. После окончания запись снова будет воспроизводиться сначала.

В режиме воспроизведения MP3 CD можно выбрать опцию REPEAT для конкретной записи или для всех записей, находящихся в папке.

Тип 3, 4 и 5

Нажмите на функциональную кнопку 1.

В режиме воспроизведения MP3 CD можно выбрать опцию REPEAT для конкретной записи или для всех записей, находящихся в папке. Для переключения между этими двумя вариантами произвольного воспроизведения нажмите на функциональную кнопку 1.

СКАНИРОВАНИЕ ДОРОЖКИ КОМПАКТ-ДИСКА

Функция SCAN позволяет прослушать первые 8 секунд каждой из записей.

Тип 1

1. Нажмите CD/AUX для выбора режима CD MODE.
2. Кратковременно нажмите кнопку SCAN/AS для включения режима сканирования компакт диска.
3. Чтобы продолжить прослушивание записи повторно выполните кратковременное нажатие кнопки SCAN/AS.

Тип 2

Доступны различные режимы сканирования, выбираемые с учетом характеристик прослушиваемого CD.

1. Нажмите на кнопку MENU и выберите CD MODE.
2. Выберите SCAN, чтобы включить или отключить функцию.

Проигрыватель компакт-дисков

Примечание: В режиме воспроизведения MP3 CD можно выбрать опцию SCAN для конкретного CD или только для записей, находящихся в папке.

3. Нажмите на кнопку ОК, чтобы остановить режим сканирования.

Тип 3, 4 и 5

1. Нажмите на функциональную кнопку 3.

Примечание: В режиме воспроизведения MP3 CD можно выбрать опцию SCAN для конкретного CD или только для записей, находящихся в папке. Для переключения между этими двумя вариантами произвольного воспроизведения нажмите на функциональную кнопку 3.

2. Нажмите на функциональную кнопку 3 еще раз, чтобы остановить режим сканирования.

ВОСПРОИЗВЕДЕНИЕ ЗАПИСЕЙ В ФОРМАТЕ MP3

MP3 (MPEG 1 аудио 3-го уровня) - это стандартная технология и формат сжатия аудиозаписей. Эта форма позволяет более эффективно использовать базы данных записей.

Вы можете прослушивать файлы MP3, записанные на дисках формата CD-ROM, CD-R и CD-RW. Требуется, чтобы диск имел формат ISO 9660 1-го уровня или 2-го уровня или расширенный формат Joliet или Romeo. Также можно прослушивать диски, записанные с использованием мультимедийной записи.

Формат ISO 9660

Это самый распространенный международный стандарт логического формата файлов и папок на CD-ROM.

Предусмотрено несколько уровней спецификации. В соответствии со спецификациями 1-го уровня, имена файлов должны иметь формат 8.3 (не более 8 символов в имени, не более 3 символов в расширении".MP3", в именах используются буквы верхнего регистра).

Имена папок могут содержать не более 8 символов. Допускается не более 8 вложенных уровней папок (дерево). В соответствии со спецификациями 2-го уровня, имена файлов могут содержать до 31 символа.

Каждая папка может включать до 8 древовидных структур.

Для форматов расширения Joliet или Romeo, имейте в виду следующие ограничения при создании конфигурации записи на CD-диске.

Мультимедийная запись

Мультимедийная запись - это способ записи, который позволяет добавлять данные, используя метод Track-At-Once.

Обычные компакт-диски начинаются с области управления CD, которая носит название Lead-in, и заканчиваются областью, которая носит название Lead-out. CD с мультимедийной записью - это компакт-диск, на котором присутствует несколько сеансов записи, причем каждый сегмент от Lead-in до Lead-out рассматривается как один сеанс.

Проигрыватель компакт-дисков

- CD-Extra: CD-Extra - это формат, в котором звуковая информация (звуковые данные CD) записывается в форме дорожек во время 1-го сеанса, а запись данных производится в форме дорожек во время 2-го сеанса.
- CD смешанного формата: В смешанном формате данные записываются в форме 1-й дорожки, а звуковая информация (звуковые данные CD) записывается в форме 2-й дорожки.

Форматы файлов

- Если используются форматы, отличные от ISO 9660 1-го и 2-го уровня, возможно некорректное отображение на дисплее имен папок или имен файлов.
- Присваивая имена, обязательно добавляйте к имени файла расширение “.MP3”.
- Если вы присваиваете расширение “.MP3” файлу, формат которого не MP3, аудиоблок не сможет правильно распознать файл и возникнут хаотичные шумы, которые могут привести к повреждению динамиков.
- Для начала воспроизведения дисков следующих категорий требуется больше времени:
 - диски со сложной древовидной структурой;
 - диски, записанные с использованием мульти-сеанса записи;
 - диски с возможностью добавления дополнительных данных.

Проигрывание диска с мульти-сеансной записью

Если первая запись первого сеанса содержит звуковые данные CD:

Воспроизводятся только звуковые данные CD, относящиеся к первому сеансу записи. Незвуковые данные CD/информация из файлов MP3 (номер записи, время и т.п.) отображаются на дисплее без передачи звука.

Если первая запись первого сеанса содержит незвуковые данные CD:

- Если на диске есть файл(ы) MP3, воспроизводятся только файл(ы) MP3, а другие данные пропускаются. (Звуковые данные CD не распознаются.)
- Если на диске нет файлов в формате MP3, воспроизведение вообще не происходит. (Звуковые данные CD не распознаются.)

Порядок воспроизведения файлов MP3

Последовательность воспроизведения файлов и папок показана на рисунке.

Примечание: Папки, в которых нет файлов MP3, пропускаются.

Воспроизведение. Полезные

советы: Для того чтобы задать последовательность воспроизведения, укажите желаемый порядок цифрами перед именем папки или файла (например, “01,” “02”), а затем запишите фонограммы на диск. (Порядок воспроизведения различен и зависит от программного обеспечения, используемого для записи.) (В зависимости от программного обеспечения, с помощью которого производилась запись, порядок может отличаться.)

Проигрыватель компакт-дисков

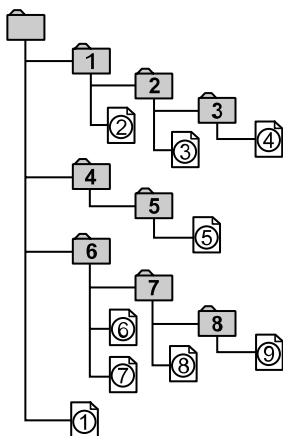

E104206

Теги (ярлыки) ID3 2-й версии

При воспроизведении файла MP3, содержащего теги ID3 2-й версии, возникают следующие состояния:

- При пропуске части тега ID3 2-й версии (в начале записи) звук не передается. Длительность пропуска изменяется в зависимости от объема тега ID3 2-й версии. Пример: При объеме 64 Кбайт пропуск составляет приблизительно 2 секунды (для RealJukebox).
- При пропуске части тега ID3 2-й версии истекшее время воспроизведения, отображаемое на дисплее, оказывается неточным. Если файлы MP3 имеют скорость передачи данных в битах, не равную 128 Кб/с, время, отображаемое на дисплее при воспроизведении, оказывается неточным.
- При создании файлов MP3 с помощью конвертирующих программ (например: RealJukebox - зарегистрированная торговая марка компании Rea lNetworks Inc), автоматически записываются ID3-теги 2-ой версии.

Навигация в структуре файлов MP3

Записи формата MP3 могут быть записаны на компакт-диске различными способами. Все записи могут быть помещены в корневой каталог, как на обычном звуковом компакт-диске, или в отдельные папки, отведенные, например, для конкретного альбома, исполнителя или музыкального жанра.

Обычная последовательность воспроизведения компакт-дисков, на которых записаны несколько папок, такова: сначала воспроизводятся записи из корневого каталога (верхний уровень), затем – записи из любых папок, вложенных в корневой каталог, после этого – записи из второй папки и так далее.

Проигрыватель компакт-дисков

- Используйте кнопки со стрелками, чтобы войти в список папок.
- Вы можете выбрать другую папку или запись (файл), перемещаясь по древу папок с помощью кнопок со стрелками.
- Нажмите ОК, чтобы выбрать запись, которая выделена подсветкой.

ПОКАЗ СОПРОВОДИТЕЛЬНОЙ ИНФОРМАЦИИ ИЗ ФАЙЛА MP3

Примечание: В аудиоблоках 1-го типа для вывода на экран всей доступной информации о записи, возможно, потребуется несколько раз нажать на кнопку INFO.

В режиме воспроизведения компакт-диска формата MP3 на дисплей аудиоблока можно выводить определенную информацию, зашифрованную в каждой записи. Как правило, это следующая информация:

- Имя файла.
- Имя папки
- Информация категории ID3, например, название альбома или имя исполнителя.

На дисплее аудиоблока, как правило, появляется имя папки. Для того чтобы выбрать для показа на дисплее другую информацию:

- Нажмите на кнопку INFO.

Опции показа текстовой информации, записанной на CD

В режиме воспроизведения компакт-диска с текстовой информацией на дисплей аудиоблока можно выводить ограниченную информацию, зашифрованную в каждой записи. Как правило, это следующая информация:

- Имя диска.
- Имя исполнителя.
- Имя записи.

Категории информации для показа на дисплее выбираются так же, как и для MP3.

ПРЕКРАЩЕНИЕ ВОСПРОИЗВЕДЕНИЯ КОМПАКТ-ДИСКА

Для возобновления работы радиоприемника во всех аудиоблоках:

- Нажмите на кнопку RADIO.

Примечание: При этом компакт-диск не выгружается. Воспроизведение диска приостанавливается на том месте, где произошло переключение в режим радиоприемника.

Для возобновления проигрывания компакт-диска, снова нажмите кнопку CD.

Дополнительное гнездо входа (AUX IN)

Примечание: Для оптимального качества работы любого вспомогательного оборудования настройте в нем высокий уровень громкости. Это уменьшит уровень помех при питании устройства от электрической розетки автомобиля.

Наличие линейного входа (AUX IN) позволяет подключить внешнее устройство, например, проигрыватель МРЗ, к аудиосистеме автомобиля. Звук от внешнего источника можно слышать через динамики автомобиля.

Для подключения внешнего устройства используйте гнездо AUX IN и обычный 3,5-миллиметровый разъем для наушников.

Выберите линейный вход с помощью кнопки AUX для прослушивания вспомогательного оборудования через динамики автомобиля. На дисплее аудиоблока появится обозначение АУДИОВХОД или АУДИОВХОД АКТИВН. Громкость, уровень высоких и низких частот можно регулировать обычным образом, на аудиоблоке автомобиля.

Кнопки управления аудиоблоком также можно использовать для восстановления режима воспроизведения автомобильного аудиоблока, не отсоединяя дополнительное устройство.

АНТЕННА

Радиоантенна установлена на крыше автомобиля над внутренним зеркалом заднего вида. Радиоантенна зафиксирована, ее подъем или опускание не предусмотрены. Вместе с тем, предусмотрена возможность снятия всего узла с основания путем снятия резьбового крепления.

ПРЕДОСТЕРЕЖЕНИЕ



Во избежание повреждения антенны снимайте её перед въездом на мойку или перед проездом под низко расположенными объектами.

Устранение неполадок в работе аудиосистемы

Дисплеи аудиоблоков	Нарушения в работе проигрывателя
ПРОВЕРЬТЕ CD	Общее сообщение об ошибке проигрывателя CD, возникающее при ошибке чтения CD, если загружен CD с данными и т.д. Убедитесь, что диск вставлен правильной стороной. Очистите поверхность диска и повторите попытку, или загрузите в проигрыватель другой аудиодиск. Если ошибка не устранена, обратитесь к дилеру.
ПРОИГРЫВ. CD ОШИБКА	Общее сообщение о наличии неполадок, возникающее при сбое проигрывателя CD, например, при неисправности механизма.
ПРОИГР. CD ВЫС. ТЕМП.	Чрезмерно высокая наружная температура - аудиоблок не будет работать, пока он не остынет.
IPOD ОШИБКА ПРИ ДОСТУПЕ К УСТРОЙСТВУ	Общее сообщение о наличии неполадок, возникающее при сбое устройства iPod, например, при невозможности считывания данных. Убедитесь в том, что устройство iPod правильно установлено. Если ошибка не устранена, обратитесь к дилеру.

Телефон

ОБЩАЯ ИНФОРМАЦИЯ

ПРЕДОСТЕРЕЖЕНИЕ

 Использование системы при неработающем двигателе приведет к разрядке аккумулятора.

В этом разделе описаны функции и особенности мобильного телефона с Bluetooth и функциями “hands free”.

Подсистема телефонной связи Bluetooth обеспечивает взаимодействие аудиосистемы или системы навигации автомобиля с Вашим мобильным телефоном. Это позволяет вам использовать автомобильную аудиосистему или систему навигации для приема или отправки телефонных вызовов, не держа в руках мобильный телефон.

Совместимость коммуникационной системы с различными типами мобильных телефонов

ПРЕДОСТЕРЕЖЕНИЕ

 Так как не существует общего соглашения, производители мобильных телефонов могут встраивать в свои устройства Bluetooth множество профилей. Из-за этого между телефоном и системой hands-free может возникнуть такая несовместимость, в некоторых случаях такая несовместимость может существенно ухудшить работу системы. Чтобы избежать этого, используйте только рекомендованные сотовые телефоны.

Полную информацию вы найдете на Интернет-странице www.ford-mobile-connectivity.com.

НАСТРОЙКА ТЕЛЕФОНА

Телефонная книга

После включения возможна задержка доступа к телефонной книге, которая может продолжаться несколько минут, в зависимости от размера.

Категории записей телефонной книги

В зависимости от категории записей, сохранённых в телефонной книге, на дисплее аудиоблока могут отображаться различные символы.

Например:

M	Мобильный телефон
O	офисный телефон
H	Домашний телефон
F	Факс

Примечание: Записи могут отображаться без дополнительного обозначения категории.

Для обозначения категории может использоваться пиктограмма:



Телефон



Мобильный телефон



Домашний телефон



Офисный телефон



Факс

Телефон

Присвоение мобильному телефону статуса активного телефона

В начале работы с коммуникационной системой автомобиля с ней не связан ни один телефон.

Телефон, подключаемый через микрочип "Bluetooth"

После связывания телефона Bluetooth с системой этот телефон автоматически становится активным. Для получения подробной информации смотрите меню телефона.

Выберите телефон в меню активного телефона.

После выключения и последующего включения зажигания и радиоприемника или блока навигации коммуникационная система выбирает мобильный телефон, который был последним активным телефоном.

Примечание: В некоторых случаях также потребуется подтвердить на телефоне соединение Bluetooth.

Связь коммуникационной системы автомобиля с другим телефоном Bluetooth

Для связи нового телефона Bluetooth с коммуникационной системой автомобиля, выполните действия, описанные в параграфе "Требования к соединению через Bluetooth".

Информация о телефонах, связанных с коммуникационной системой, хранится в ее памяти. С помощью панели управления аудиосистемы можно получить доступ к списку связанных телефонов.

Примечание: Максимальное возможное количество связанных устройств - шесть. Если уже имеется шесть связанных устройств Bluetooth, перед тем как связать с системой новое устройство удалите одно из связанных устройств.

НАСТРОЙКА BLUETOOTH

Перед тем, как вы сможете использовать телефон совместно с коммуникационной системой автомобиля, телефон должен быть связан с телефонной системой автомобиля.

Пользование телефоном

С бортовой системой можно связать до шести устройств Bluetooth.

Примечание: Если поступает входящий звонок на мобильный телефон, который в этот момент является активным, звонок будет переадресован аудиосистеме автомобиля.

Примечание: Даже если ваш мобильный телефон связан с коммуникационной системой автомобиля, вы можете пользоваться им, как обычно.

Требования к соединению через Bluetooth

Для того чтобы связать мобильный телефон с коммуникационной системой через Bluetooth, необходимо соблюдение следующих условий.

Телефон

1. На мобильном телефоне и на панели управления аудиосистемой должна быть активирована функция Bluetooth. Убедитесь в том, что опция меню Bluetooth в аудиоблоке включена: **ON**. Информацию о настройках телефона вы найдете в инструкции к телефону.
2. В меню Bluetooth вашего телефона выберите **Ford Audio**.
3. Введите кодовый номер, показанный на экране автомобиля, с помощью клавиатуры телефона. Если кодовый номер не показан на экране, введите PIN-код Bluetooth 0000, используя клавиатуру телефона. Введите PIN-код Bluetooth, показанный на дисплее автомобиля.
4. Если телефон выдает запрос на авторизацию автоматического соединения, выберите **YES**.

Примечание: При выключении аудиосистемы звонок (звуковой сигнал) мобильного телефона будет отключен. При повороте ключа зажигания в положение "Off" ("Выключено") сеанс связи по мобильному телефону будет продолжен.

УПРАВЛЕНИЕ ТЕЛЕФОНОМ

Система дистанционного управления

Кнопка приема и отклонения вызова

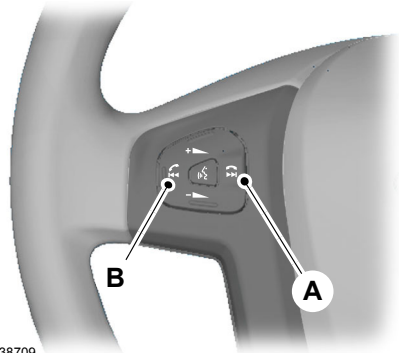

E138709

- A Отмена вызова
- B Прием вызова

Возможно принятие входящих вызовов посредством однократного нажатия кнопки принятия вызова. Нажмите кнопку отмены вызова, чтобы завершить разговор или для отклонения входящего вызова.

ИСПОЛЬЗОВАНИЕ ТЕЛЕФОНА

Примечание: Вы можете выйти из меню телефона, нажав любую из кнопок **CD**, **RADIO** или **AUX**

Примечание: При обращении можно пользоваться кнопками со стрелками поиска вверх и вниз, расположенными как на рулевом колесе, так и на панели аудиосистемы.

Телефон

В этом разделе описывается управление функциями мобильного телефона при помощи панели управления аудиосистемой автомобиля.

В салоне автомобиля должен находиться активный телефон.

Даже если Ваш мобильный телефон связан с аудиосистемой автомобиля, Вы можете пользоваться телефоном, как обычно.

Вызов абонента

Набор номера с помощью голосового управления

Телефонные номера можно набирать с помощью команд голосового управления. См. **Команды управления телефоном** (стр. 259).

Набор номера с использованием телефонной книги

Вы можете получить доступ к телефонной книге с помощью Bluetooth. Символы, которые вы вводите, появляются на дисплее блока.

1. Нажмите на кнопку **PHONE**.
2. С помощью кнопок со стрелками, обращенными вверх/вниз, откройте на экране **ТЕЛЕФОН. КНИГА**.
3. Нажмите на кнопку **OK**.

Примечание: Вы можете также использовать клавиатуру телефона для выбора первой буквы разыскиваемой записи. Нажимайте повторно кнопку с цифрой, соответствующую нужной букве, пока буква не появится на дисплее.

4. Используя кнопки со стрелками вверх/вниз, выберите нужный номер телефона.

Примечание: Нажмите и удерживайте кнопку со стрелкой вверх или вниз для перемещения в телефонной книге в прямом или обратном направлении.

5. Нажмите на кнопку **OK**, чтобы набрать выбранный номер телефона.

Набор номера с помощью клавиатуры телефона

Если на аудиоблоке предусмотрена телефонная клавиатура (кнопки 0-9, * и #):

1. Нажмите на кнопку **PHONE**.
2. Нажимайте кнопки со стрелками вверх/вниз до появления на экране строки «НАБРАТЬ НОМЕР».
3. Нажмите на кнопку **OK**.
4. Наберите номер абонента, используя телефонную клавиатуру на панели управления аудиосистемой.
5. Нажмите на кнопку **OK**.

Примечание: Если при наборе номера Вы ввели неправильную цифру, нажмите на функциональную кнопку 3 для стирания последней набранной цифры. Длительное нажатие на эту кнопку приведёт к удалению всей набранной последовательности цифр.

Для ввода знака + нажмите и удерживайте 0.

Завершение сеанса связи

Вызовы прерываются с нажатием кнопки:

- нажатием кнопки сброса вызова;
- нажатием кнопки **OK**;
- нажатием функциональной кнопки 4.

Телефон

Повторный набор номера

1. Нажмите кнопку **PHONE** или кнопку ответа на вызов.
2. С помощью кнопок со стрелками, обращенными вверх/вниз, откройте на экране **СПИСКИ**.
3. Нажмите на кнопку **ОК**.

Примечание: Если активный телефон не выдает список вызовов, можно перенабрать последний исходящий номер/запись.

4. Используя кнопки со стрелками вверх/вниз, выберите нужный список вызовов.
5. Нажмите на кнопку **ОК**.
6. Используя кнопки со стрелками вверх/вниз, выберите нужный номер телефона.
7. Нажмите на кнопку **ОК**.

Набор последнего набранного номера

1. Нажмите кнопку **PHONE** или кнопку ответа на вызов.
2. С помощью кнопок со стрелками, обращенными вверх/вниз, откройте на экране **ПОВТОР ВЫЗОВА**.
3. Нажмите на кнопку **ОК**.

Входящие вызовы

Прием входящего звонка

Прием входящих вызовов осуществляется нажатием кнопки ответа на вызов или кнопки **ОК**.

Отклонение входящих звонков

Входящие вызовы отклоняются:

- нажатием кнопки сброса вызова; или
- нажатием кнопки со стрелкой вниз и выбором **ОТКЛОН.** и после этого — кнопки **ОК**.

Приём второго входящего звонка

Примечание: Для обработки второго входящего звонка на вашем мобильном телефоне должна быть активирована соответствующая функция.

Если во время сеанса связи по мобильному телефону поступает еще один входящий звонок, раздастся звуковой сигнал. В этом случае вы можете завершить текущий сеанс связи и принять входящий звонок.

Прием второго входящего звонка

Примечание: Вы можете отключить первый входящий вызов и переключаться на второй входящий вызов.

Прием второго входящего вызова осуществляется нажатием кнопки ответа на вызов на рулевом колесе, кнопки **PHONE** или кнопки **ОК** аудиоблока.

Отклонение второго входящего звонка

Второй входящий вызов отклоняется:

- нажатием кнопки сброса вызова;
- нажатием кнопки со стрелкой вниз и выбором **ОТКЛОН.** и после этого — кнопки **ОК**.
- нажатием функциональной кнопки 4.

Телефон

Отключение звука микрофона

Примечание: Во время телефонного разговора можно отключить звук микрофона. При отключении звука появляется подтверждение на дисплее.

Нажмите на функциональную кнопку 1. Нажмите на кнопку еще раз, чтобы отключить эту функцию.

Изменение "активного" мобильного телефона

Примечание: Мобильный телефон должен быть связан с коммуникационной системой, прежде чем его можно будет назначить "активным".

Примечание: После связывания телефона с системой этот телефон автоматически становится активным.

1. Нажмите на кнопку **PHONE**.
2. С помощью кнопок со стрелками, обращенными вверх/вниз, откройте на экране **SELECT PHONE**.
3. Нажмите на кнопку **OK**.
4. При помощи кнопок со стрелками Вы можете прокрутить на дисплее весь список связанных с системой телефонов.
5. Нажмите на кнопку **OK**, чтобы выбрать телефон, задаваемый как активный телефон.

Удаление связанного телефона из памяти коммуникационной системы

Мобильный телефон, связанный с коммуникационной системой автомобиля, можно удалить из памяти системы в любое время (если в этот момент система не работает со входящим/исходящим звонком).

1. Нажмите на кнопку **PHONE**.

2. С помощью кнопок со стрелками, обращенными вверх/вниз, откройте на экране **SELECT PHONE**.
3. Нажмите на кнопку **OK**.
4. Используя кнопки со стрелками вверх/вниз, выберите нужный номер телефона.
5. Нажмите на функциональную кнопку 1.

Голосовое управление

ПРИНЦИПЫ РАБОТЫ

ПРЕДОСТЕРЕЖЕНИЕ

 Использование системы при неработающем двигателе приведет к разрядке аккумулятора.

Система голосовых команд (Voice recognition) позволяет управлять системой, не отвлекаясь от управления автомобилем для изменения настроек или чтения сообщений системы.

Если Вы произносите одну из заранее определённых команд в то время, когда система активна, система голосовых команд преобразует Вашу команду в управляющий сигнал для системы. Ваши действия принимают форму диалога с системой или отдачи команд. Система организует диалог с Вами путём трансляции сообщений или вопросов.

Пожалуйста, ознакомьтесь с функциями системы перед тем, как начать пользоваться подсистемой голосовых команд.

Управляющие команды

Система Voice Control позволяет Вам контролировать функции следующих устройств:

- Телефон, подсоединяемый через микрочип "Bluetooth"
- Радиоприёмник
- Проигрыватель CD-дисков
- Внешнее устройство (USB)
- Внешнее устройство (iPod)
- Внешнее устройство (линейный вход)
- Внешнее устройство (Bluetooth)
- Автоматическая система климат-контроля

Отзыв системы

Во время диалога пользователя с системой голосовых команд ("голосовой сессии") система отвечает пользователю звуковым сигналом каждый раз, как она готова к продолжению диалога.

Не пытайтесь отдавать системе какие-либо команды до того, как раздастся звуковой сигнал. Подсистема Voice Control повторяет вслух каждую команду, произнесенную пользователем.

Если, услышав звуковой сигнал, Вы не знаете, что делать дальше, то произнесите команду "HELP", чтобы получить подсказку системы, или "CANCEL", чтобы прекратить диалог с системой.

Функция "HELP" проинформирует Вас только о доступном в данный момент наборе голосовых команд. Ниже приведено детальное описание всех голосовых команд.

Голосовые команды

Голосовые команды следует произносить обычным голосом, как если бы Вы обращались к пассажиру или к собеседнику при разговоре по телефону. Громкость Вашего голоса должна соответствовать уровню шума в салоне автомобиля или снаружи, однако кричать не нужно.

Голосовое управление

ИСПОЛЬЗОВАНИЕ ГОЛОСОВЫХ КОМАНД

Принцип действия системы

Команды, воспринимаемые системой Voice Control (а также порядок их произнесения), описаны ниже. В таблицах показана последовательность голосовых команд пользователя и отзыв системы для каждой из имеющихся функций.

<> означает номер или голосовую метку (предварительно записанную в память системы), которые должен ввести пользователь.

Ярлыки

В системе Voice Control предусмотрен ряд "ярлыков" - коротких голосовых команд, которые позволяют Вам управлять некоторыми функциями систем автомобиля без необходимости проделать весь путь к нужной команде по системному меню. Они перечислены ниже:

- Телефон: "MOBILE NAME", "DIAL NUMBER", "DIAL NAME" и "REDIAL"
- Проигрыватель CD-дисков/CD-чейнджер: "DISC" и "TRACK"
- Автоматическая система климат-контроля: "TEMPERATURE", "AUTO MODE", "DEFROSTING/DEMISTING ON" и "DEFROSTING/DEMISTING OFF"
- Радиоприёмник: "TUNE NAME"
- Внешнее устройство (USB): "TRACK"
- Внешнее устройство (iPod): "TRACK"

Начала сеанса работы с подсистемой "Voice Control"

Перед началом диалога с системой для каждой выполняемой операции следует нажать кнопку **VOICE** и дождаться ответного звукового сигнала системы. См. **Голосовое управление** (стр. 42).

Снова нажмите на кнопку, чтобы отменить голосовую сессию.

Голосовые метки

Голосовые метки могут использоваться для управления телефоном, аудиосистемой и навигационной системой. Для сохранения меток служит функция "STORE NAME". Вы можете присвоить метки, например, телефонным станциям или абонентам, занесенным в телефонную книгу. См. **Команды аудиоблока** (стр. 249). См. **Команды управления телефоном** (стр. 259).

- В памяти могут храниться до 20 голосовых меток (для каждой из перечисленных систем).
- Среднее время записи для каждой голосовой метки составляет приблизительно 2...3 секунды.

КОМАНДЫ АУДИОБЛОКА

Проигрыватель CD-дисков

С помощью голосовых команд можно напрямую управлять воспроизведением.

Краткий обзор

Доступные голосовые команды описаны ниже. Списки, приведенные ниже, содержат дополнительную информацию обо всем меню команд, с рядом примеров.

Голосовое управление

"CD PLAYER" (CD-проигрыватель)
"HELP" (Помощь)
"PLAY" (Воспроизведение)
"TRACK" (Запись)*
"SHUFFLE ALL" (В произвольном порядке - Все)
"SHUFFLE FOLDER" (В произвольном порядке - Папка)**
"SHUFFLE OFF" (Произвольный порядок отключен)
"REPEAT FOLDER" (Повтор - Папка)**
"REPEAT TRACK" (Повтор - Запись)
"REPEAT OFF" (Повтор отключен).

* Может использоваться в качестве ярлыка.

** Доступно, только если на CD записаны аудиофайлы, например, формата MP3 или WMA.

Запись

Вы можете выбрать номер записи на CD-диске.

Шаги	Слова пользователя	Отзыв системы
1	"CD PLAYER" (CD-проигрыватель)	"CD PLAYER" (CD-проигрыватель)
2	"TRACK" (Запись)*	НАЗОВИТЕ НОМЕР ЗАПИСИ
3	"<число от 1 до 99>"**	"ЗАПИСЬ <номер>"

* Может использоваться в качестве ярлыка.

** Кроме этого, номера можно произносить отдельными цифрами (например, 2", "4", "5", если номер записи - 245).

Голосовое управление

Воспроизведение всех записей в произвольной последовательности

Задание произвольного порядка воспроизведения.

Шаги	Слова пользователя	Отзыв системы
1	"CD PLAYER" (CD-проигрыватель)	"CD PLAYER" (CD-проигрыватель)
2	"SHUFFLE ALL" (В произвольном порядке - Все)	

Радиоприемник

Система "Voice Control" позволяет управлять работой радиоприемника и настраивать частоты радиостанций при помощи голосовых команд.

Краткий обзор

Доступные голосовые команды описаны ниже. Приведенные ниже списки содержат подробную информацию обо всем меню, в которое входят эти команды.

"RADIO" (Радиоприемник)
"HELP" (Помощь)
AM
FM
"TUNE NAME" (Настройка - Название)*
"DELETE NAME" (Удалить - Название)
DELETE DIRECTORY (Удалить папку)
"PLAY DIRECTORY" (Воспроизвести - Папка)
"STORE NAME" (Сохранить - Название)
"PLAY" (Воспроизведение)

* Может использоваться в качестве ярлыка.

Настройка частоты

Эта функция позволяет Вам при помощи голосовых команд настраивать радиоприемник на частоты сигналов радиостанций.

Голосовое управление

Шаги	Слова пользователя	Отзыв системы
1	"RADIO" (Радиоприемник)	"RADIO" (Радиоприемник)
2	AM	"AM FREQUENCY PLEASE" (Диапазон AM)
	FM	"FM FREQUENCY PLEASE" (Диапазон FM)
3	"<частота>"*	"TUNE <частота>"

* Частоту можно задать разными способами. Примеры приведены ниже.

Диапазон FM: 87,5 - 108,0 с шагом 0,1

- "Восемьдесят девять точка девять" (89,9)
- "Девяносто" (90,0)
- "Сто точка пять" (100,5)
- "Один ноль один точка один" (101,1)
- "Один ноль восемь" (108,0)

Диапазон AM/MW: 531 - 1602 с шагом 9

Диапазон AM/LW: 153 - 281 с шагом 1

- "Пять тридцать один" (531)
- "Девятьсот" (900)
- "Четырнадцать сорок" (1440)
- "Пятнадцать ноль три" (1503)
- "Десять восемьдесят" (1080)

Сохранение названия

Если Вы настроили приемник на какую-либо радиостанцию, Вы можете сохранить частоту настройки этой радиостанции под придуманным Вами названием.

Шаги	Слова пользователя	Отзыв системы
1	"RADIO" (Радиоприемник)	"RADIO" (Радиоприемник)
2	"STORE NAME" (Сохранить - Название)	"STORE NAME" (Сохранить - Название) НАЗОВИТЕ ИМЯ
3	"<имя>"	ПОВТОРИТЕ ИМЯ
4	"<имя>"	ЗАПИСЫВАЕМОЕ ИМЯ "<имя>" STORED"

Настройка с помощью голосовых меток

Эта функция позволяет Вам вызвать из памяти системы предварительно записанную радиостанцию.

Голосовое управление

Шаги	Слова пользователя	Отзыв системы
1	"RADIO" (Радиоприемник)	"RADIO" (Радиоприемник)
2	"TUNE NAME" (Настройка - Название) *	НАЗОВИТЕ ИМЯ
3	"<имя>"	"TUNE <имя>"

* Может использоваться в качестве ярлыка.

Удаление имени

Эта функция позволяет Вам удалить из памяти системы предварительно записанную радиостанцию.

Шаги	Слова пользователя	Отзыв системы
1	"RADIO" (Радиоприемник)	"RADIO" (Радиоприемник)
2	"DELETE NAME" (Удалить - Название)	НАЗОВИТЕ ИМЯ
3	"<имя>"	"DELETE <имя>" ПОДТВЕРДИТЕ (ДА/НЕТ)
4	"ДА"	"УДАЛЕНО"
	"НЕТ"	"COMMAND CANCELLED" (КОМАНДА ОТМЕНЕНА)

Прослушивание содержимого папки

Эта функция позволяет системе перечислить для Вас все радиостанции, частоты которых записаны в память системы.

Шаги	Слова пользователя	Отзыв системы
1	"RADIO" (Радиоприемник)	"RADIO" (Радиоприемник)
2	"PLAY DIRECTORY" (Воспроизвести - Папка)	"PLAY <папка>"

Голосовое управление

Удаление папки

Эта функция позволяет Вам одновременно стереть из памяти системы все предварительно записанные радиостанции.

Шаги	Слова пользователя	Отзыв системы
1	"RADIO" (Радиоприемник)	"RADIO" (Радиоприемник)
2	DELETE DIRECTORY (Удалить папку)	DELETE DIRECTORY (Удалить папку) ПОДТВЕРДИТЕ (ДА/НЕТ)
3	"ДА"	"ПАПКА "РАДИОСТАНЦИИ" УДАЛЕНА"
	"НЕТ"	"COMMAND CANCELLED" (КОМАНДА ОТМЕНЕНА)

Play (Воспроизведение)

Эта функция переключает источник звука в режим радиоприемника.

Шаги	Слова пользователя	Отзыв системы
1	"RADIO" (Радиоприемник)	"RADIO" (Радиоприемник)
2	"PLAY" (Воспроизведение)	

Гнездо подключения внешних устройств

Эта функция позволяет переключить источник звука на подключенное внешнее устройство.

Шаги	Слова пользователя	Отзыв системы
1	"EXTERNAL DEVICE" (Внешнее устройство)	"EXTERNAL DEVICE" (Внешнее устройство)
2	"LINE IN" (Линейный вход)	"LINE IN" (Линейный вход)

Голосовое управление

Внешние устройства - USB

Эти голосовые команды поддерживают работу внешнего устройства USB, подключаемого к аудиоблоку.

Краткий обзор

Доступные голосовые команды описаны ниже. Списки, приведенные ниже, содержат дополнительную информацию обо всем меню команд, с рядом примеров.

"EXTERNAL DEVICE", "USB" (Внешнее устройство, USB)
"HELP" (Помощь)
"PLAY" (Воспроизведение)
"TRACK" (Запись)*
"PLAYLIST" (Список воспроизведения)*
"FOLDER" (Папка)**
"SHUFFLE ALL" (В произвольном порядке - Все)
"SHUFFLE FOLDER" (В произвольном порядке - Папка)
"SHUFFLE PLAYLIST" (В произвольном порядке - Список воспроизведения)
"SHUFFLE OFF" (Произвольный порядок отключен)
"REPEAT TRACK" (Повтор - Запись)
"REPEAT FOLDER" (Повтор - Папка)
"REPEAT OFF" (Повтор отключен).

* Может использоваться в качестве ярлыка.

** Требуется, чтобы спискам воспроизведения и папкам, которые выбираются с помощью голосовых команд, были присвоены специальные имена файлов.

Воспроизведение с USB

Эта функция позволяет переключить источник звука на подключенное устройство USB.

Шаги	Слова пользователя	Отзыв системы
1	"EXTERNAL DEVICE" (Внешнее устройство)	"EXTERNAL DEVICE" (Внешнее устройство)

Голосовое управление

Шаги	Слова пользователя	Отзыв системы
2	USB	USB
3	"PLAY" (Воспроизведение)	

Запись на USB

Вы можете непосредственно выбрать номер записи на USB.

Шаги	Слова пользователя	Отзыв системы
1	"EXTERNAL DEVICE" (Внешнее устройство)	"EXTERNAL DEVICE" (Внешнее устройство)
2	USB	USB
3	TRACK	НАЗОВИТЕ НОМЕР ЗАПИСИ
4	"<число от 1 до 99>"**	"ЗАПИСЬ <номер>"

* Кроме этого, номера можно произносить отдельными цифрами (например, 2", "4", "5", если номер записи - 245).

Внешние устройства - iPod

Эти голосовые команды поддерживают работу iPod, подключаемого к аудиоблоку.

Краткий обзор

Доступные голосовые команды описаны ниже. Списки, приведенные ниже, содержат дополнительную информацию обо всем меню команд, с рядом примеров.

"EXTERNAL DEVICE", "IPOD" (Внешнее устройство, IPOD)
"HELP" (Помощь)
"PLAY" (Воспроизведение)
"TRACK" (Запись)*
"PLAYLIST" (Список воспроизведения)*
"SHUFFLE ALL" (В произвольном порядке - Все)
"SHUFFLE PLAYLIST" (В произвольном порядке - Список воспроизведения)
"SHUFFLE OFF" (Произвольный порядок отключен)

Голосовое управление

"EXTERNAL DEVICE", "IPOD" (Внешнее устройство, IPOD)
"REPEAT TRACK" (Повтор - Запись)
"REPEAT OFF" (Повтор отключен).

* Может использоваться в качестве ярлыка.

** Требуется, чтобы спискам воспроизведения, которые выбираются с помощью голосовых команд, были присвоены специальные имена файлов.

Запись на iPod

Вы можете выбрать запись в списке всех заголовков записей на iPod.

Шаги	Слова пользователя	Отзыв системы
1	"EXTERNAL DEVICE" (Внешнее устройство)	"EXTERNAL DEVICE" (Внешнее устройство)
2	IPOD	IPOD
3	"TRACK" (Запись)*	НАЗОВИТЕ НОМЕР ЗАПИСИ
4	"<число от 1 до 99>"**	"ЗАПИСЬ <номер>"

* Может использоваться в качестве ярлыка.

** Кроме этого, номера можно произносить отдельными цифрами, до пяти цифр (например, "5", "2", "4", "5", "3", если номер записи - 52453), предельное значение - 65535.

Список воспроизведения iPod

Вы можете выбрать один из списков воспроизведения iPod напрямую.

Шаги	Слова пользователя	Отзыв системы
1	"EXTERNAL DEVICE" (Внешнее устройство)	"EXTERNAL DEVICE" (Внешнее устройство)

Голосовое управление

Шаги	Слова пользователя	Отзыв системы
2	IPOD	IPOD
3	"PLAYLIST" (Список воспроизведения)*	НАЗОВИТЕ НОМЕР СПИСКА ВОСПРОИЗВЕ- ДЕНИЯ
4	"<число от 1 до 10>"	"PLAYLIST <номер>"

* Требуется, чтобы спискам воспроизведения, которые выбираются с помощью голосовых команд, были присвоены специальные имена файлов.

Внешние устройства — Bluetooth

Данные голосовые команды поддерживают функции устройства Bluetooth®, которое может быть подключено к аудиоблоку.

Краткий обзор

Доступные голосовые команды описаны ниже. Списки, приведенные ниже, содержат дополнительную информацию обо всем меню команд, с рядом примеров.

EXTERNAL DEVICE, BLUETOOTH
"HELP" (Помощь)
"PLAY" (Воспроизведение)
"SHUFFLE ALL" (В произвольном порядке - Все)
"SHUFFLE OFF" (Произвольный порядок отключен)
"REPEAT TRACK" (Повтор - Запись)
"REPEAT OFF" (Повтор отключен).

Голосовое управление

КОМАНДЫ УПРАВЛЕНИЯ ТЕЛЕФОНОМ

Телефон

Ваша коммуникационная система позволяет Вам создать отдельную телефонную книгу (для работы с системой Voice Control). Номера телефонов, записанные в эту телефонную книгу, могут быть набраны при помощи системы Voice Control. Номера телефонов, записанные в память коммуникационной системы автомобиля при помощи Voice Control, хранятся только там (т.е. они не записываются в память Вашего мобильного телефона).

Краткий обзор

Доступные голосовые команды описаны ниже. Списки, приведенные ниже, содержат дополнительную информацию обо всем меню команд, с рядом примеров.

"PHONE" (Телефон)
"HELP" (Помощь)
"MOBILE NAME" (Имя мобильного телефона)*
"DIAL NUMBER" (Набрать номер)*
"DIAL NAME" (Набрать имя)*
"DELETE NAME" (Удалить - Название)
DELETE DIRECTORY (Удалить папку)
"PLAY DIRECTORY" (Воспроизвести - Папка)
"STORE NAME" (Сохранить - Название)
"REDIAL" (Перенабрать)*
ACCEPT CALLS (Принять звонки)
REJECT CALLS (Отклонить звонки)

* Может использоваться в качестве ярлыка.

Голосовое управление

Функции мобильного телефона

Набор номера

Система может набрать телефонный номер нужного абонента после того, как пользователь произнесет голосовую команду и укажет голосовую метку, соответствующую данному номеру.

Шаги	Слова пользователя	Отзыв системы
1	"PHONE" (Телефон)	"PHONE" (Телефон)
2	"DIAL NUMBER" (Набрать номер)*	НАЗОВИТЕ НОМЕР
3	"<номер телефона>"	"<номер телефона> ПРОДОЛЖИТЬ?"
4	"DIAL" (Набрать номер)	ИДЕТ ДОЗВОН
	"CORRECTION" ("ИСПРАВИТЬ")	"<повторите последнюю часть номера> ПРОДОЛЖИТЬ?"

* Может использоваться в качестве ярлыка.

Набор по имени (набор с помощью голосовых меток)

Система может набрать телефонный номер нужного абонента после того, как пользователь произнесет голосовую команду и укажет голосовую метку, соответствующую данному номеру.

Шаги	Слова пользователя	Отзыв системы
1	"PHONE" (Телефон)	"PHONE" (Телефон)
2	"DIAL NAME" (Набрать имя)*	НАЗОВИТЕ ИМЯ
3	"<имя>"	"DIAL <имя>" ПОДТВЕРДИТЕ (ДА/НЕТ)
4	"ДА"	ИДЕТ ДОЗВОН
	"НЕТ"	"COMMAND CANCELLED" (КОМАНДА ОТМЕНЕНА)

* Может использоваться в качестве ярлыка.

Голосовое управление

Повторный набор номера

Эта функция позволяет еще раз набрать последний набранный телефонный номер.

Шаги	Слова пользователя	Отзыв системы
1	"PHONE" (Телефон)	"PHONE" (Телефон)
2	"REDIAL" (Перенабрать)*	"REDIAL" (Перенабрать) ПОДТВЕРДИТЕ (ДА/НЕТ)
3	"ДА"	ИДЕТ ДОЗВОН
	"НЕТ"	"COMMAND CANCELLED" (КОМАНДА ОТМЕНЕНА)

* Может использоваться в качестве ярлыка.

Голосовые метки мобильного телефона

Эта функция обеспечивает Вам доступ к телефонным номерам, записанным в памяти Вашего мобильного телефона при помощи голосовых меток.

Шаги	Слова пользователя	Отзыв системы
1	"PHONE" (Телефон)	"PHONE" (Телефон)
2	"MOBILE NAME" (Имя мобильного телефона)*	"MOBILE NAME" "<диалог, зависящий от конкретного мобильного телефона>"

* Может использоваться в качестве ярлыка.

DTMF (Режим тонового набора)

Эта функция преобразует произносимые цифры в тоны DTMF. Например, для того чтобы передать дистанционный запрос на домашний автоответчик или ввести PIN-код и т.д.

Примечание: Функция DTMF может использоваться только во время текущего звонка. Нажмите кнопку VOICE и дождитесь инструкции системы.

Эта возможность доступна только в автомобилях, оборудованных специальной кнопкой VOICE.

Шаги	Слова пользователя	Отзыв системы
1		НАЗОВИТЕ НОМЕР

Голосовое управление

Шаги	Слова пользователя	Отзыв системы
2	"<цифры от 1 до 9, а также 0 и символы "решетка" и "звездочка">"	

Создание телефонной книги

Сохранение имени

Новые номера телефонов можно записывать в память системы при помощи команды "STORE NAME". Этой функцией можно воспользоваться для того, чтобы осуществлять набор номера по имени абонента, а не произносить каждый раз полный номер телефона.

Шаги	Слова пользователя	Отзыв системы
1	"PHONE" (Телефон)	"PHONE" (Телефон)
2	"STORE NAME" (Сохранить - Название)	"STORE NAME" (Сохранить - Название) НАЗОВИТЕ ИМЯ
3	"<имя>"	ПОВТОРИТЕ ИМЯ
4	"<имя>"	ЗАПИСЫВАЕМОЕ ИМЯ "<имя>" STORED" НАЗОВИТЕ НОМЕР
5	"<номер телефона>"	"<номер телефона>"
6	ЗАПИСАТЬ В ПАМЯТЬ	ЗАПИСЫВАЕМЫЙ НОМЕР "<номер телефона>" НОМЕР ЗАПИСАН

Удаление имени

Сохранённые имена можно также удалить из папки.

Шаги	Слова пользователя	Отзыв системы
1	"PHONE" (Телефон)	"PHONE" (Телефон)

Голосовое управление

Шаги	Слова пользователя	Отзыв системы
2	"DELETE NAME" (Удалить - Название)	НАЗОВИТЕ ИМЯ
3	"<имя>"	"DELETE <имя>" ПОДТВЕРДИТЕ (ДА/НЕТ)
4	"ДА"	"<имя> DELETED"
	"НЕТ"	"COMMAND CANCELLED" (КОМАНДА ОТМЕНЕНА)

Прослушивание содержимого папки

Используйте эту функцию, чтобы система сообщила Вам все сохранённые в памяти номера.

Шаги	Слова пользователя	Отзыв системы
1	"PHONE" (Телефон)	"PHONE" (Телефон)
2	"PLAY DIRECTORY" (Воспроизвести - Папка)	"PLAY DIRECTORY" (Воспроизвести - Папка)

Удаление папки

Эта функция позволяет Вам сразу удалить все номера, сохранённые в папке.

Шаги	Слова пользователя	Отзыв системы
1	"PHONE" (Телефон)	"PHONE" (Телефон)
2	DELETE DIRECTORY (Удалить папку)	DELETE DIRECTORY (Удалить папку) ПОДТВЕРДИТЕ (ДА/НЕТ)
3	"ДА"	"DIRECTORY DELETED" (ПАПКА УДАЛЕНА)
	"НЕТ"	"COMMAND CANCELLED" (КОМАНДА ОТМЕНЕНА)

Голосовое управление

Основные установки

Можно задать автоматический сброс вызовов с помощью голосового управления.

Отклонение звонков

Шаги	Слова пользователя	Отзыв системы
1	"PHONE" (Телефон)	"PHONE" (Телефон)
2	REJECT CALLS (Отклонить звонки)	REJECT CALLS (Отклонить звонки)
	ACCEPT CALLS (Принять звонки)*	ACCEPT CALLS (Принять звонки)

* Используйте эту команду для отключения режима отклонения звонков.

КОМАНДЫ УПРАВЛЕНИЯ КЛИМАТ-КОНТРОЛЕМ

Система климат-контроля

При помощи голосовых команд можно управлять частотой вращения вентилятора и регулировать температуру воздуха в салоне и режим. Не на всех моделях автомобилей доступны все функции системы.

Краткий обзор

Доступные голосовые команды описаны ниже. Списки, приведенные ниже, содержат дополнительную информацию обо всем меню команд, с рядом примеров.

"CLIMATE" (Климат-контроль)
"HELP" (Помощь)
"FAN" (Вентилятор)*
"DEFROSTING/DEMISTING ON" (РЕЖИМ ОЧИСТКИ СТЕКОЛ ОТ ИНЕЯ/ВЛАГИ ВКЛЮЧЕН)*
"DEFROSTING/DEMISTING OFF" (РЕЖИМ ОЧИСТКИ СТЕКОЛ ОТ ИНЕЯ/ВЛАГИ ВЫКЛЮЧЕН)*
"TEMPERATURE" (Температура)*
"AUTO MODE" (Автоматический режим)*

* Может использоваться в качестве ярлыка.

Голосовое управление

Вентилятор

Эта функция позволяет Вам регулировать скорость вентилятора.

Шаги	Слова пользователя	Отзыв системы
1	"CLIMATE" (Климат-контроль)	"CLIMATE" (Климат-контроль)
2	"FAN" (Вентилятор)*	НАЗОВИТЕ СКОРОСТЬ ВЕНТИЛЯТОРА
3	"MINIMUM" (Минимальная)	"FAN MINIMUM" (Минимальная скорость вентилятора)
	"<число от 1 до 7>"	"FAN <число>"
	"MAXIMUM" (Максимальная)	"СКОРОСТЬ ВЕНТИЛЯТОРА МАКСИМАЛЬНАЯ"

* Может использоваться в качестве ярлыка.

Очистка стёкол

Шаги	Слова пользователя	Отзыв системы
1	"CLIMATE" (Климат-контроль)	"CLIMATE" (Климат-контроль)
2	"DEFROSTING/DEMISTING ON" (РЕЖИМ ОЧИСТКИ СТЕКОЛ ОТ ИНЕЯ/ВЛАГИ ВКЛЮЧЕН)*	"DEFROSTING/DEMISTING ON" (РЕЖИМ ОЧИСТКИ СТЕКОЛ ОТ ИНЕЯ/ВЛАГИ ВКЛЮЧЕН)"
	"DEFROSTING/DEMISTING OFF" (РЕЖИМ ОЧИСТКИ СТЕКОЛ ОТ ИНЕЯ/ВЛАГИ ВЫКЛЮЧЕН)*	"DEFROSTING/DEMISTING OFF" (РЕЖИМ ОЧИСТКИ СТЕКОЛ ОТ ИНЕЯ/ВЛАГИ ВЫКЛЮЧЕН)"

* Может использоваться в качестве ярлыка.

Температура

Эта функция позволяет Вам регулировать температуру воздуха в салоне автомобиля.

Шаги	Слова пользователя	Отзыв системы
1	"CLIMATE" (Климат-контроль)	"CLIMATE" (Климат-контроль)
2	"TEMPERATURE" (Температура)*	НАЗОВИТЕ ТЕМПЕРАТУРУ

Голосовое управление

Шаги	Слова пользователя	Отзыв системы
3	"MINIMUM" (Минимальная)	"TEMPERATURE MINIMUM" (ТЕМПЕРАТУРА МИНИМАЛЬНАЯ)
	"<число в диапазоне от 15 до 29 °С с шагом 0,5>" или "<число от 59 до 84 °F>"	"TEMPERATURE <число>"
	"MAXIMUM" (Максимальная)	"ТЕМПЕРАТУРА МАКСИМАЛЬНАЯ"

* Может использоваться в качестве ярлыка.

Автоматический режим

Шаги	Слова пользователя	Отзыв системы
1	"CLIMATE" (Климат-контроль)	"CLIMATE" (Климат-контроль)
2	"AUTO MODE" (Автоматический режим)*	"AUTO MODE" (Автоматический режим)

* Может использоваться в качестве ярлыка. Можно отменить, задав новое значение температуры или скорости вентилятора.

Возможности обеспечения связи

ОБЩАЯ ИНФОРМАЦИЯ

ПРЕДОСТЕРЕЖЕНИЯ

! Соблюдайте осторожность в обращении с внешними устройствами, имеющими открытые электрические разъемы (например, с донглами USB). Обязательно надевайте предохранительную крышку/колпачок. Существует риск электростатического разряда, который может повредить устройство.

! Не дотрагивайтесь до бортового гнезда USB и не производите никакие манипуляции с ним. Закрывайте неиспользуемое гнездо заглушкой.

! Пользуйтесь только таким оборудованием, которое совместимо с устройствами хранения данных USB.

! Перед отключением устройства USB обязательно переключите аудиоблок на другой источник звука (например, радиоприемник).

! Не устанавливайте и не подключайте концентраторы и делители USB.

Примечание: Система предназначена только для распознавания и считывания совместимых аудиофайлов с устройства USB, которое относится к классу устройств хранения USB, или с iPod. Работа всех существующих устройств USB в системе не гарантирована.

Примечание: Можно подключать совместимые устройства с соединительным проводом USB, а также устройства, напрямую подключаемые к бортовому гнезду USB (например, карты памяти USB и адаптеры).

Примечание: Ряд устройств USB с повышенным энергопотреблением, возможно, несовместимы с системой (например, крупные дисководы).

Примечание: Время доступа, необходимое для считывания файлов с внешнего устройства, зависит от таких факторов как структура файлов, размер и содержимое устройства.

Система поддерживает различные внешние устройства с полной интеграцией бортового аудиоблока через USB и гнезда для дополнительного оборудования. Подключив внешнее устройство, вы можете управлять им через аудиоблок.

Список типовых совместимых устройств приведен ниже:

- Карты памяти USB.
- Портативные жесткие диски USB.
- Некоторые MP3-плееры с соединением USB
- Мультимедийные проигрыватели iPod (новейшие списки совместимых устройств публикуются на www.ford-mobile-connectivity.com).

Система совместима с полноскоростным USB 2.0 и хостами USB 1.1 и поддерживает файловые системы FAT 16/32.

Информация о структурах аудиофайлов для внешних устройств

USB

Создавайте на устройствах USB только один раздел данных.

Возможности обеспечения связи

Если создаются списки воспроизведения, требуется, чтобы в них были указаны корректные пути доступа к файлам со ссылкой на устройство USB. Рекомендуется создавать список воспроизведения после переноса аудиофайлов на устройство USB.

Списки воспроизведения требуется создавать в формате .m3u.

Требуемый формат аудиофайлов .mp3.

Не превышайте следующие ограничения:

- 1000 элементов в одной папке (файлы, папки и списки воспроизведения).
- 5000 папок на одно устройство USB (включая списки воспроизведения).
- 8 уровней суб-папок.

Для голосового управления пользовательскими списками воспроизведения и папками выполните следующую процедуру:

- Создайте папки с именами формата **"Ford<*>"**, где <*> - это число от 1 до 10. Например, **"Ford3"** без расширения.
- Создайте списки воспроизведения с именами формата **"Ford<*>.m3u"**, где <*> - это число от 1 до 10. Например, **"Ford5.m3u"** без пробелов между словом **"Ford"** и числом.

Затем можно выбирать папки и списки воспроизведения, используя команды голосового управления. См. **Команды аудиоблока** (стр. 249).

iPod

Для голосового управления пользовательскими списками воспроизведения создайте папки с именами формата **"Ford<*>"**, где <*> - это число от 1 до 10. Например, **"Ford7"** без пробелов между словом **"Ford"** и числом.

После этого вы сможете выбирать списки воспроизведения с помощью команд голосового управления. См. **Команды аудиоблока** (стр. 249).

ПОДКЛЮЧЕНИЕ ВНЕШНЕГО УСТРОЙСТВА

ПРЕДУПРЕЖДЕНИЕ



Прочно закрепите внешнее устройство в салоне автомобиля; свободно висящие провода не должны загромождать никакие органы управления автомобилем.

Для подключения внешних устройств можно использовать дополнительное гнездо или порт USB. См.

Дополнительный разъем (AUX IN) (стр. 96). См. **USB-порт** (стр. 96).

Подключение

Подсоедините устройство и, если необходимо, закрепите его, чтобы оно не перемещалось по салону.

Подключение iPod

Подсоедините кабель USB от iPod к бортовому гнезду USB.

ПОДКЛЮЧЕНИЕ ВНЕШНЕГО УСТРОЙСТВА - В КОМПЛЕКТАЦИЮ АВТОМОБИЛЯ ВХОДИТ: СИСТЕМА BLUETOOTH

Подключение аудиоблока с функциями Bluetooth

ПРЕДОСТЕРЕЖЕНИЕ

 Поскольку существуют различные стандарты, изготовители могут задавать в выпускаемых устройствах с функциями Bluetooth разные профили. Поэтому может возникнуть несовместимость устройства Bluetooth и системы, что в некоторых случаях может приводить к ограничению функциональных возможностей системы. Для того чтобы такие ситуации не возникали, следует использовать только рекомендуемые устройства.

Полную информацию вы найдете на Интернет-странице www.ford-mobile-connectivity.com.

Привязка блока к бортовой системе автомобиля

Примечание: В некоторых аудиоблоках и блоках навигации предусмотрено отдельное аудиоменю Bluetooth. Используйте его для доступа к опциям настройки и управления.

Для привязки блока к бортовой системе автомобиля выполните такую же процедуру, как и в телефонах с функциями Bluetooth hands-free. См. **Настройка Bluetooth** (стр. 243).

Работа блока

Выберите в качестве активного источника аудиоблок Bluetooth.

Для доступа к аудиозаписям используйте функции перехода вперед и назад, которые управляются переключателями на рулевом колесе или непосредственно переключателями аудиоблока.

ИСПОЛЬЗОВАНИЕ USB-УСТРОЙСТВА

Для описания типов аудиофайлов, папок и т.д. используются различные пиктограммы.



USB в активном режиме



Папка



Список воспроизведения



Альбом



Исполнитель



Имя файла



Заголовок записи



Нет данных

Возможности обеспечения связи

USB

Принцип работы

Выберите устройство USB в качестве источника звука; для этого несколько раз нажмите на кнопку **CD/AUX**, пока на дисплее не появится USB. После подключения устройства USB автоматически начинается воспроизведение первой записи из первой папки. Затем, если выбирается другой источник звука, положение в списке воспроизведения устройства USB будет запомнено.

Для того чтобы просмотреть содержимое устройства, один раз нажмите на клавишу со стрелкой вверх/вниз или на кнопку ОК.

На дисплее появится информация о записи и другая важная информация, которая описана ниже:

- Вертикальная панель прокрутки на правой стороне дисплея показывает текущее положение при просмотре папки.
- Символ ">" после записи указывает на наличие информации более низкого уровня (например, название папки после названия альбома и названия альбома, помещенных в эту папку).
- Символ "<" перед списком указывает на наличие информации более высокого уровня.
- Пиктограммы слева от названий записи/папки обозначают тип файла/папки. Описание этих пиктограмм дано в списке.

Для навигации по содержимому устройства USB используйте клавиши со стрелками вверх/вниз, чтобы перемещаться внутри списков, и клавиши со стрелками влево/вправо для перехода вверх/вниз в иерархической структуре папок. Когда желаемая запись, список воспроизведения или папка выделяются подсветкой, нажмите на кнопку ОК, чтобы выбрать режим воспроизведения.

Примечание: Если вы хотите перейти на самый верхний уровень содержимого устройства, нажмите и удерживайте кнопку со стрелкой влево.

Управление аудиосистемой

Для перемещения вперед и назад между записями используйте клавиши со стрелками вправо и влево.

Нажмите и удерживайте клавишу со стрелкой влево/вправо для быстрого перехода назад/вперед по списку папок.

Для того чтобы просмотреть содержимое устройства, нажмите на клавишу со стрелкой вверх/вниз или на кнопку ОК.

Нажмите на клавишу MENU, чтобы войти в меню USB. По отношению к папкам и спискам воспроизведения можно использовать функции повтора и воспроизведения в произвольном порядке.

Нажмите на кнопку SCAN для сканирования всего устройства, текущей папки или списка воспроизведения, если он используется.

Нажмите на кнопку **INFO**, чтобы вывести на дисплей следующую информацию:

- имя файла,
- заголовок,

Возможности обеспечения связи

- исполнитель,
- альбом,
- номер записи и время воспроизведения.

При многократном нажатии на кнопку эта информация циклически выводится на дисплей.

Навигационные блоки на базе SD

Принцип работы

Выберите устройство USB в качестве источника звука; для этого несколько раз нажмите на кнопку **CD/AUX**, пока на левой стороне дисплея не появится кнопка USB. Выберите USB в списке доступных устройств.

Примечание: *Возможно, некоторые из показанных устройств недоступны для выбора (в зависимости от того, подключено ли конкретное устройство).*

После подключения устройства USB автоматически начинается воспроизведение первой записи из первой папки. Затем, если выбирается другой источник звука, положение в списке воспроизведения устройства USB будет запомнено.

Для просмотра содержимого устройства нажмите на кнопку прокрутки со стрелкой вверх или вниз.

На дисплее появится информация о записи и другая важная информация, которая описана ниже:

- Вертикальная панель прокрутки на правой стороне дисплея показывает текущее положение при просмотре папки.
- Символ ">" после записи указывает на наличие информации более низкого уровня (например, название папки после названия альбома и названия альбома, помещенных в эту папку).
- Символ "<" на левой стороне дисплея указывает на наличие информации более высокого уровня.
- Пиктограммы слева от названий записи/папки обозначают тип файла/папки. Описание этих пиктограмм дано в списке.

Для навигации по содержимому устройства USB используйте при просмотре списков кнопки прокрутки. Нажмите на кнопку, чтобы расширить область просмотра в выделенном подсветкой списке воспроизведения или папке, или для начала воспроизведения выбранной записи. Для перехода на один уровень вверх нажмите на клавишу со стрелкой влево.

Управление аудиосистемой

Для перемещения вперед и назад между записями используйте клавиши перемещения вниз и вверх **SEEK**.

Нажмите и удерживайте клавишу **SEEK** для быстрого перехода назад/вперед по списку записей.

Для просмотра содержимого устройства используйте кнопки со стрелками на панели прокрутки.

Возможности обеспечения связи

Используйте кнопки SHUFFLE и REPEAT для включения режима воспроизведения папок или списков воспроизведения в произвольном порядке или режима повтора.

Нажмите на кнопку SCAN для сканирования текущего списка воспроизведения (если он используется), или всего устройства USB или папки.

Нажмите на кнопку **INFO**, чтобы вывести на дисплей следующую информацию:

- имя файла,
- заголовок,
- исполнитель,
- альбом,
- номер записи и время воспроизведения.

ИСПОЛЬЗОВАНИЕ IPOD

Для описания типов аудиофайлов, папок и т.д. используются различные пиктограммы.



iPod в активном режиме



Список воспроизведения iPod



iPod - исполнитель



iPod - альбом



iPod - жанр



iPod - композиция



iPod - общая категория



iPod - общий медиа-файл

Радиоприемник

Принцип работы

Подключите iPod. См. **Подключение внешнего устройства** (стр. 268).

Выберите устройство iPod в качестве источника звука; для этого несколько раз нажмите на кнопку **CD/AUX**, пока на дисплее не появится iPod.

Список меню iPod для просмотра содержимого открывается на дисплее радиоприемника. Навигация действует по тем же принципам, что и при автономном использовании iPod (в частности, поиск по исполнителю, заголовку и т.д.). Для того чтобы просмотреть содержимое iPod, один раз нажмите на клавишу со стрелкой вверх/вниз или на кнопку ОК.

На дисплее появится информация о записи и другая важная информация, которая описана ниже:

- Вертикальная панель прокрутки на правой стороне дисплея показывает текущее положение при просмотре списка.
- Символ ">" после записи указывает на наличие информации более низкого уровня (например, все альбомы конкретного исполнителя).
- Символ "<" перед списком указывает на наличие информации более высокого уровня.
- Пиктограмма на левой стороне описывает тип показанного на дисплее списка (например, список альбомов). Описание этих пиктограмм дано в списке.

Возможности обеспечения связи

Для навигации по содержимому iPod используйте клавиши со стрелками вверх/вниз, чтобы перемещаться внутри списков, и клавиши со стрелками влево/вправо для перехода вверх/вниз в иерархической структуре. Когда желаемая запись, список воспроизведения, альбом, исполнитель или жанр выделяются подсветкой, нажмите на кнопку ОК, чтобы выбрать режим воспроизведения.

Примечание: Если вы хотите перейти на самый верхний уровень содержимого устройства iPod, нажмите и удерживайте кнопку со стрелкой влево.

Управление аудиосистемой

Для перемещения вперед и назад между записями используйте клавиши со стрелками вправо и влево.

Нажмите и удерживайте клавишу со стрелкой влево/вправо для быстрого перехода назад/вперед по списку папок.

Для того чтобы просмотреть содержимое устройства iPod, нажмите на клавишу со стрелкой вверх/вниз или на кнопку ОК.

Нажмите на клавишу **MENU**, чтобы войти в меню iPod. Можно воспользоваться функциями воспроизведения в произвольном порядке и повтора. Также можно выбрать опцию iPod "Shuffle songs" напрямую в самом верхнем уровне.

Нажмите на кнопку **SCAN** для сканирования выбранных записей.

Нажмите на кнопку **INFO**, чтобы вывести на дисплей следующую информацию:

- заголовок,
- исполнитель,
- номер записи и время воспроизведения.

При многократном нажатии на кнопку эта информация циклически выводится на дисплей.

Навигационные блоки на базе SD

Принцип работы

Подключите iPod. См. **Подключение внешнего устройства** (стр. 268).

Выберите устройство iPod в качестве источника звука; для этого несколько раз нажмите на кнопку **CD/AUX**, пока на левой стороне дисплея не появится кнопка iPod. Выберите iPod в списке доступных устройств.

Примечание: Возможно, некоторые из показанных устройств недоступны для выбора (в зависимости от того, подключено ли конкретное устройство).

Список меню iPod для просмотра содержимого открывается на дисплее. Навигация действует по тем же принципам, что и при автономном использовании iPod (в частности, поиск по исполнителю, заголовку и т.д.). Для просмотра содержимого устройства iPod нажмите на кнопку прокрутки со стрелкой вверх или вниз.

На дисплее появится информация о записи и другая важная информация, которая описана ниже:

- Вертикальная панель прокрутки на правой стороне дисплея показывает текущее положение при просмотре списка.
- Символ ">" после записи указывает на наличие информации более низкого уровня (например, все альбомы конкретного исполнителя).

Возможности обеспечения связи

- Символ "<" перед списком указывает на наличие информации более высокого уровня.
- Пиктограмма на левой стороне описывает тип показанного на дисплее списка (например, список альбомов). Описание этих пиктограмм дано в списке.

Для навигации по содержимому устройства iPod используйте при просмотре списков кнопки прокрутки. Нажмите на кнопку, чтобы расширить область просмотра в выделенном подсветкой списке воспроизведения, альбоме, исполнителе, жанре, или для начала воспроизведения выбранной записи. Для перехода на один уровень вверх нажмите на клавишу со стрелкой влево.

Управление аудиосистемой

Для перемещения вперед и назад между записями используйте клавиши перемещения вниз и вверх **SEEK**.

Нажмите и удерживайте клавишу **SEEK** для быстрого перехода назад/вперед по списку записей.

Для просмотра содержимого устройства iPod используйте кнопки со стрелками на панели прокрутки.

Нажмите на клавишу MENU, чтобы войти в меню iPod. Можно воспользоваться функциями воспроизведения в произвольном порядке и повтора. Также можно выбрать опцию iPod "Shuffle songs" напрямую в самом верхнем уровне.

Нажмите на кнопку SCAN для сканирования выбранных записей.

Нажмите на кнопку **INFO**, чтобы вывести на дисплей следующую информацию:

- заголовок,
- исполнитель,
- номер записи и время воспроизведения.

Приложения

ОДОБРЕНИЯ ТИПА

УВЕДОМЛЕНИЕ FCC/ПРОМЫШЛЕННОСТИ КАНАДЫ

Это устройство соответствует требованиям 15-го раздела Правил FCC. Его работа подчиняется следующим двум условиям: (1) это устройство не может создавать вредные помехи, и (2) это устройство должно противостоять любым принимаемым помехам, включая помехи, которые могут привести к нежелательным режимам работы.

FCC ID: WJLRX-42

IC: 7847A-RX42

Изменения или модификации устройства, которые не получили прямого одобрения стороны, ответственной за соответствие, могут аннулировать право пользователя на применение оборудования.

RX-42 - декларация соответствия

Мы как сторона, несущая ответственность за соответствие продукции, заявляем под свою единоличную ответственность следующее: устройство Handset Integration RX-42 отвечает требованиям нижеуказанной Директивы: 1999/5/EC. С текстом Сертификата соответствия можно ознакомиться на сайте в Интернет по адресу:

www.novero.com/declaration_of_conformity

Торговая марка Bluetooth и соответствующие логотипы являются собственностью компании Bluetooth SIG, Inc. и используются компанией Ford Motor Company по лицензии. Прочие торговые марки и торговые имена принадлежат соответствующим компаниям-владельцам.

ОДОБРЕНИЯ ТИПА

iPod - торговая марка компании Apple Inc.

ОДОБРЕНИЯ ТИПА



SD Logo является торговой маркой.

ЭЛЕКТРОМАГНИТНАЯ СОВМЕСТИМОСТЬ

ПРЕДУПРЕЖДЕНИЯ





Ваш автомобиль протестирован и сертифицирован на соответствие нормам электромагнитной совместимости (72/245/ЕЕС, нормы UN ECE10 или другие соответствующие местные требования). Вы несёте полную ответственность за соответствие установленного вами дополнительного оборудования автомобиля требованиям местного законодательства. Доверяйте установку любого дополнительного оборудования персоналу, обладающему соответствующей квалификацией.

Приложения

ПРЕДУПРЕЖДЕНИЯ

 Передатчики, работающие на радиочастотах (РЧ) (например, сотовые телефоны, любительские радиопередатчики), могут быть установлены на ваш автомобиль только в том случае, если они соответствуют параметрам, указанным в следующей таблице. Для их установки и использования не требуется выполнение специальных условий или проведение каких-либо мероприятий.

ПРЕДУПРЕЖДЕНИЯ

-  Не устанавливайте передатчики, микрофоны, громкоговорители или иные устройства в зоне раскрытия подушек безопасности.
-  Не крепите кабели антенны к проводке автомобиля, топливопроводам или трубопроводам тормозной системы.
-  Антенна и кабели питания должны устанавливаться на расстоянии не менее 10 см (4 дюймов) от любых электронных блоков и подушек безопасности.

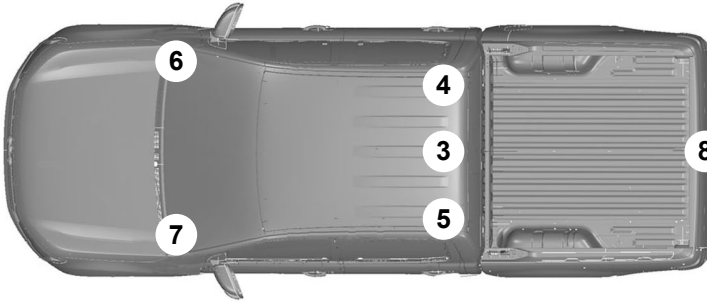

E139668

Диапазон частот МГц	Максимальная выходная мощность Вт (на пике RMS)	Положение антенны
1 - 30	100 W	8
50 - 54	100 W	3. 4. 5
68 – 87,5	50 W	3. 4. 5
142 – 176	50 W	3. 4. 5
220 - 225	50 W	3. 4. 5
380 – 512	50 W	3. 4. 5

Приложения

Диапазон частот МГц	Максимальная выходная мощность Вт (на пике RMS)	Положение антенны
806 – 870	10 W	3, 4, 5, 6*, 7*
870 - 940	10 W	3, 4, 5, 6*, 7*
1200 – 1400	10 W	3. 4. 5
1710 – 1885	10 W	3, 4, 5, 6*, 7*
1885 – 2025	10 W	3, 4, 5, 6*, 7*

¹ Только для мобильных телефонов GSM/3G с антенной, наклеенной на ветровом стекле.

Примечание: Поз. 6 и 7 представляют собой патч-антенны, поз. 8 – буксирную балку.

Примечание: После установки любых радиопередатчиков проверьте отсутствие взаимного влияния радиопередатчика и всех электронных устройств автомобиля, как во время остановки, так и во время движения автомобиля.

Проверьте все системы электрооборудования:

- при выключателе зажигания в положении **ON**
- при работающем двигателе
- во время дорожного теста при движении автомобиля с различными скоростями.

Убедитесь, что напряженность электромагнитных полей, создаваемых в салоне автомобиля работающим передатчиком, не превышает приемлемого для человека уровня.

Указатель

4

- 4WD
См.: Привод на четыре колеса.....108

A

- A/C
См.: Органы управления
микроклиматом.....77
- ABS
См.: Тормоза.....115

D

- DPF
См.: Фильтр твердых частиц.....100

H

- HDC
См.: Использование системы
контролируемого спуска.....117
См.: Система контролируемого спуска
(HDC).....117

- HLA
См.: Использование системы помощи при
трогании на подъеме.....122

- HLA
См.: Система помощи при трогании на
подъеме.....122

I

- iPod
См.: Использование iPod272

U

- USB
См.: Использование USB-устройства...269
- USB-порт.....96

V

- VIN
См.: Идентификационный номер
автомобиля.....191

A

- Аварийная световая
сигнализация.....51
- Аварийные принадлежности.....145
- Автоматическая коробка
передач.....111
- Кнопка экстренного вывода рычага
селектора из положения парковочной
передачи.....114
- Положения селектора передач.....113
- Режимы движения.....113
- Советы по управлению автомобилем с
АКП.....113
- Автоматическая регулировка уровня
.....231
- Автоматические
стеклоочистители.....43
- Автоматический режим управления
микроклиматом.....80
- Вентилятор.....81
- Включение и выключение кондиционера
воздуха.....83
- Выключение автоматического
климат-контроля.....83
- Регулятор температуры воздуха.....82
- Режим быстрого охлаждения
салона.....83
- Рециркуляция воздуха.....82
- Удаление инея/влаги с ветрового
стекла.....83
- Управление распределением
воздуха.....81
- Автоматическое запоминание частот
радиостанций.....229
- Тип 1.....229
- Тип 2, 3, 4 и 5.....229
- Автоматическое управление
включением внешнего
освещения.....48
- Аккумуляторная батарея
автомобиля.....178
- Аксессуары
См.: Запасные части и аксессуары.....8
- Активация иммобилайзера
двигателя.....38
- Активация сигнализации.....40
- Альтернативные частоты.....231

Указатель

Антенна.....	240
Аптечка.....	145
Б	
Батарейки пульта дистанционного управления	
См.: Замена элемента питания пульта дистанционного управления.....	31
Безопасность движения.....	201
Информация по безопасности.....	201
Безопасность детей.....	16
Блокировка замка капота	
См.: Открытие и закрытие капота.....	161
Блокировка и разблокировка замков.....	33
Блокировка и разблокировка дверей с помощью дистанционного управления.....	33
Блокировка и разблокировка дверей с помощью ключа.....	33
Блокировка и разблокировка замков дверей снаружи автомобиля.....	35
Раздельное запираение дверей ключом.....	35
Режим настроек водителя.....	35
Функция обеспечения безопасности детей.....	34
Блокировка рулевого колеса.....	98
Боковые подушки безопасности	
См.: Использование цепей противоскольжения.....	189
Буксировка автомобиля с опорой на четыре колеса.....	158
Автомобили с автоматической коробкой передач.....	159
Для всех автомобилей.....	158
Буксировка.....	137
Буксировка прицепа.....	137
Крутые спуски и подъемы.....	137
Модуль управления электрооборудованием буксируемого прицепа.....	137
Технические характеристики.....	138
Быстрый запуск навигации.....	202
Автомобили с навигационной системой SD.....	202
Быстрый обзор.....	9
Автоматическая система климат-контроля.....	13
Запирание и отпирание.....	12
Заправка.....	15
Механическая коробка передач.....	15
Надувные подушки безопасности.....	14
Обзор панели приборов — Автомобили с левосторонним управлением.....	10
Обзор панели приборов — Автомобили с правосторонним управлением.....	9
Регулировка положения рулевого колеса.....	12
Ручной режим управления микроклиматом.....	13
Указатели поворота.....	14
В	
Важная информация об аудиосистеме.....	216
Disc (Диск)*.....	216
Дисплеи аудиоблоков.....	216
Введение.....	7
Введение в систему навигации.....	200
Общая информация.....	200
Вентиляционные дефлекторы.....	77
Вентиляционный отверстия	
См.: Вентиляционные дефлекторы.....	77
Вентиляция	
См.: Органы управления микроклиматом.....	77
Верхние багажники крыши и кронштейны для различных грузов.....	135
Релинги крыши.....	135
Включение/Выключение.....	227
Возможности обеспечения связи.....	267
Общая информация.....	267
Воспроизведение в случайном порядке.....	233
Тип 1.....	233
Тип 2.....	233
Тип 3, 4 и 5.....	234

Указатель

Воспроизведение записей в формате МРЗ.....	235
Мульти-сеанс записи.....	235
Навигация в структуре файлов МРЗ.....	237
Порядок воспроизведения файлов МРЗ.....	236
Проигрывание диска с мульти-сеансной записью.....	236
Теги (ярлыки) ID3 2-й версии.....	237
Формат ISO 9660.....	235
Форматы файлов.....	236
Воспроизведение компакт-дисков.....	233
Выбор дорожки.....	233
Тип 2, 3, 4 и 5.....	233
Тип 3, 4 и 5.....	233
Выключатель зажигания.....	98
Выключатель стартера См.: Выключатель зажигания.....	98
Выключение двигателя.....	101
Автомобили с турбокомпрессором.....	101
Выпуски новостей.....	231

Г

Голосовое управление.....	42
Принципы работы.....	248

Д

Давление в шинах См.: Технические характеристики.....	189
Детские автокресла-подушки.....	21
Дополнительная подушка (Группа 3).....	22
Дополнительное кресло (Группа 2).....	21
Детские сиденья.....	16
Устройства детской безопасности, подходящие для различных весовых категорий.....	16
Дополнительное гнездо входа (AUX IN).....	239
Дополнительные электрические розетки.....	94
Дополнительный разъем (AUX IN).....	96

З

Загрузка навигационных данных.....	206
Загрузка навигационных данных.....	206
Задние противотуманные фонари.....	50
Задние сиденья.....	90
Откидывание подушки заднего сиденья.....	90
Подлокотник заднего сиденья.....	92
Складывание спинок задних сидений - Двойная кабина.....	91
Задняя дверь багажного отделения.....	132
Замена колеса.....	181
Демонтаж колеса.....	185
Домкрат.....	181
Замковые гайки крепления колеса.....	181
Запасное колесо.....	183
Точки установки опорных пяч подъемника или домкрата.....	184
Установка колеса.....	187
Хранение снятого колеса.....	188
Замена ламп.....	52
Боксовые повторители указателей поворота.....	54
Дальний и ближний свет фар.....	52
Задние фонари.....	54
Передние габаритные фонари и передние указатели поворота.....	53
Передние лампы для чтения.....	56
Передние противотуманные фары.....	53
Плафон освещения салона.....	56
Фонари в корпусах зеркал заднего вида.....	54
Фонарь подсветки регистрационного знака.....	55
Центральный верхний фонарь стоп-сигнала.....	56
Замена лампы См.: Замена ламп.....	52
Замена плавкого предохранителя.....	148

Указатель

Замена щеток стеклоочистителей.....	45
Рабочее положение.....	45
Щетки очистителя ветрового стекла.....	45
Замена элемента питания пульта дистанционного управления.....	31
Замки.....	33
Замки с функцией блокировки от отпирания детьми.....	22
С левой стороны.....	22
С правой стороны.....	22
Запасные части и аксессуары.....	8
Заправка топливом.....	105
Заправочные объемы и технические характеристики.....	192
Технические характеристики.....	192
Запрограммированные ключи.....	38
Запуск автомобиля от внешнего источника электропитания.....	178
Присоединение проводов.....	178
Пуска двигателя.....	179
Запуск и остановка двигателя.....	98
Общая информация.....	98
Защита людей, находящихся в автомобиле.....	23
Принципы работы.....	23
Защитный код.....	224
Звуковые предупреждения и индикаторы.....	69
Незакрытой двери.....	69
Предупреждение об ошибке запертия двери.....	71
Предупреждение о включенных указателях направления.....	70
Предупреждение о ключе в замке зажигания.....	70
Предупреждение о необходимости включить парковочную передачу.....	69
Предупреждение о низком уровне жидкости омывателя.....	70
Предупреждение о низком уровне топлива.....	70
Предупреждение о превышении допустимой скорости.....	70
Предупреждение о работающей сигнализации.....	70
Предупреждение о стояночном тормозе.....	69
Резервное предупреждение об удерживающих устройствах.....	69
Сигнализатор включённых световых приборов.....	69
Сигнализатор непристегнутого ремня безопасности.....	70
Сопроводительная подсветка.....	70
Стояночный фонарь с одной стороны.....	70
Указатель поворота.....	70
Зеркала См.: Окна и зеркала.....	59
См.: Окна и зеркала с обогревом.....	84
Зимние шины См.: Использование зимних шин.....	188
Знак аварийной остановки.....	145
Кабина с двумя рядами сидений.....	146
Кабина с одним рядом сидений.....	145
Удлиненная кабина.....	145
И	
Идентификационный номер автомобиля.....	191
Идентификация автомобиля.....	191
Изменения карты.....	215

Указатель

Иммобилайзер двигателя.....	38	Использование системы	
Принципы работы.....	38	контролируемого спуска.....	117
Иммобилайзер		Включение системы HDC.....	117
См.: Иммобилайзер двигателя.....	38	Работа системы HDC.....	117
Индикация времени и даты.....	225	Использование системы	
Информационные дисплеи.....	72	круиз-контроля.....	130
Общая информация.....	72	Включение системы	
Информационные сообщения системы		круиз-контроля.....	130
ABS		Восстановление значения	
См.: Советы по управлению автомобилем		стабилируемой скорости.....	131
с антиблокировочной системой		Выключение системы	
тормозов.....	115	круиз-контроля.....	131
Информационный центр		Занесение в память значения	
См.: Информационные дисплеи.....	72	стабилируемой скорости.....	130
Использование iPod.....	272	Изменение значения стабилизируемой	
Навигационные блоки на базе SD.....	273	скорости.....	130
Радиоприемник.....	272	Отмена режима стабилизации	
Использование TMC.....	214	скорости.....	131
Использование сообщений TMC.....	214	Использование системы помощи при	
Прекращение передачи дорожного		парковке - В комплектацию	
сообщения.....	214	автомобиля входит: Задняя система	
Трансляция сообщений об обстановке		помощи при парковке.....	124
на дорогах.....	214	Использование системы помощи при	
Использование		трогании на подъеме.....	122
USB-устройства.....	269	Активация системы.....	122
USB.....	270	Деактивация системы.....	123
Навигационные блоки на базе SD.....	271	Использование телефона.....	244
Использование аудиосистемы.....	227	Входящие вызовы.....	246
Использование голосовых		Вызов абонента.....	245
команд.....	249	Изменение "активного" мобильного	
Голосовые метки.....	249	телефона.....	247
Принцип действия системы.....	249	Отключение звука микрофона.....	247
Использование зимних шин.....	188	Приём второго входящего звонка.....	246
Использование камеры заднего		Удаление связанного телефона из	
обзора.....	127	памяти коммуникационной	
Активация камеры заднего вида.....	127	системы.....	247
Использование дисплея.....	128	Использование цепей	
Отключение камеры заднего вида.....	129	противоскольжения.....	189
Использование ремней безопасности		К	
во время беременности.....	27	Камера заднего обзора.....	127
Использование системы		Принципы работы.....	127
динамической стабилизации.....	120	Каталитический нейтрализатор.....	103
Автомобили с приводом на 2		Управление автомобилем с	
колеса.....	120	каталитическим	
Автомобили с приводом на 4		нейтрализатором.....	103
колеса.....	120	Качество топлива - Бензиновый.....	102

Указатель

Качество топлива - Дизельный.....	102
Длительное хранение.....	103
Ключи и пульты дистанционного управления.....	30
Кнопка включения звукового сигнала.....	227
Кнопка выбора частотного диапазона.....	227
Кнопки настройки радиостанций.....	227
Настройка со сканированием.....	228
Поиск станций.....	227
Ручная настройка.....	227
Кнопки настройки частот радиостанций.....	228
Колеса и шины.....	181
Общая информация.....	181
Технические характеристики.....	189
Команды аудиоблока.....	249
Внешние устройства - Bluetooth.....	258
Внешние устройства - iPod.....	256
Внешние устройства - USB.....	255
Гнездо подключения внешних устройств.....	254
Проигрыватель CD-дисков.....	249
Радиоприемник.....	251
Команды управления климат-контролем.....	264
Система климат-контроля.....	264
Команды управления телефоном.....	259
Основные установки.....	264
Создание телефонной книги.....	262
Телефон.....	259
Функции мобильного телефона.....	260
Коробка передач.....	108
Коробка передач См.: Коробка передач.....	108
Коррекция наклона световых пучков фар.....	50
Краткий обзор навигационного блока.....	204
Автомобили с навигационной системой SD.....	205
Краткое описание аудиоблока.....	217
Крышка лючка заливной горловины.....	103
Автомобили оснащены системой без крышек.....	104
Автомобили оснащены системой крышек.....	104
Заправка.....	105
М	
Маршрутный компьютер.....	72
Органы управления.....	72
Меню аудиоблока.....	231
Меню выбора маршрута.....	211
Автомагистраль.....	211
Виньета.....	212
Водитель.....	211
Динамически.....	211
Маршрут.....	211
Паром/поезд.....	212
Плат. дорога.....	212
Сезон. дорога.....	212
Эко-настройка.....	211
Меры предосторожности.....	102
Меры предосторожности при движении в холодную погоду.....	142
Места для хранения вещей.....	95
Места расположения креплений ISOFIX.....	20
Фиксация удерживающего приспособления для детей с помощью верхнего страховочного ремня.....	20
Механическая коробка передач.....	108
Включение передачи заднего хода.....	108
Мойка автомобиля См.: Очистка автомобиля снаружи.....	176
Н	
Навигационная система.....	211
Напольные коврики.....	97
Наружные зеркала заднего вида.....	62
Зеркала, складываемые вручную.....	62

Указатель

Наружные зеркала заднего вида с электроприводом.....	62
Наружные зеркала заднего вида с электроприводом складывания.....	63
Настройка Bluetooth	243
Пользование телефоном.....	243
Требования к соединению через Bluetooth.....	243
Настройка дистанционного управления См.: Программирование пульта дистанционного управления.....	30
Настройка приема транспортных сообщений	229
Активизация приема дорожных сообщений.....	229
Громкость трансляции дорожных сообщений.....	230
Прекращение передачи дорожного сообщения.....	230
Настройка телефона	242
Категории записей телефонной книги.....	242
Присвоение мобильному телефону статуса активного телефона.....	243
Связь коммуникационной системы автомобиля с другим телефоном Bluetooth.....	243
Телефонная книга.....	242
Настройка часов аудиоблока	225
Изменение настроек времени.....	225
Точная настройка часов.....	226
Настройки системы.....	208
Настройка часов.....	210
Настройки аудиосистемы.....	209
Структура меню – Информационно-развлекательный дисплей – Автомобили с навигационной системой.....	208
Структура меню – Информационно-развлекательный дисплей – Все автомобили.....	209
Обкатка.....	142
Двигатель.....	142
Тормозная система и сцепление.....	142
Шины.....	142
Обогрев См.: Органы управления микроклиматом.....	77
Обслуживание.....	160
Общая информация.....	160
Технические характеристики.....	172
Обслуживание шин.....	188
Легкосплавные диски.....	188
Стальные диски.....	188
Общая информация о радиочастотах.....	30
Общие сведения по вождению.....	142
Автомобили с дизельными двигателями.....	142
Общий вид моторного отсека - 2.2L Duratorq-TDCi (Puma) Дизель.....	164
Общий вид моторного отсека - 2.5L Duratec-HE (122kW/165PS) - M14.....	162
Общий вид моторного отсека - 3.2L Duratorq-TDCi (Puma) Дизель.....	166
О данном руководстве.....	7
Одобрения типа.....	275
RX-42 - декларация соответствия.....	275
УВЕДОМЛЕНИЕ FCC/ПРОМЫШЛЕННОСТИ КАНАДЫ.....	275
Окна и зеркала.....	59
Окна и зеркала с обогревом.....	84
Электрообогреватели ветрового и заднего стекла.....	84
Электрообогрев наружных зеркал заднего вида.....	84
Омыватели ветрового стекла.....	44
Омыватели См.: Стеклоочистители и стеклоомыватели.....	43
Опускные стекла.....	63
Органы управления микроклиматом.....	77
Принципы работы.....	77
Обзор блока навигационной системы.....	204

Указатель

Органы управления осветительным оборудованием.....	47
Дальний и ближний свет фар.....	47
Освещение для безопасного подхода к дому (после окончания поездки).....	48
Переключатель приборов наружного освещения.....	47
Сигнализация дальним светом фар.....	48
Сигналы аварийной остановки.....	48
Стояночные фонари.....	47
Фонари подсветки дверей.....	48
Осветительное оборудование.....	47
Отключение иммобилайзера двигателя.....	38
Отключение подушки безопасности пассажира.....	27
Включение фронтальной подушки безопасности переднего пассажира.....	28
Отключение фронтальной подушки безопасности переднего пассажира.....	28
Управление выключателем подушки безопасности переднего пассажира.....	28
Отключение сигнализации.....	40
Открывание и закрывание капота.....	161
Закрывание капота.....	161
Открывание капота.....	161
Отображения маршрута.....	212
Дисплей навигации.....	212
Увеличение перекрестка.....	212
Экран карты.....	212
Охлаждаемый отсек.....	97
Очистители ветрового стекла.....	43
Прерывистая работа стеклоочистителей.....	43
Очистка автомобиля снаружи.....	176
Защита лакокрасочного покрытия кузова.....	176
Очистка заднего стекла.....	176
Очистка фар.....	176
Очистка хромированных деталей.....	176
Очистка салона.....	177
Дисплеи на панели приборов, ЖКИ-дисплеи и дисплеи аудиосистемы.....	177
Задние окна.....	177
РЕМНИ БЕЗОПАСНОСТИ.....	177

П

Пепельница.....	93
Перевозка груза.....	132
Общая информация.....	132
Перевозка грузов	
См.: Верхние багажники крыши и кронштейны для различных грузов.....	135
Передние противотуманные фары.....	49
Регулировка.....	49
Рычаг управления.....	49
Передние сиденья.....	85
Перемещение сидений назад и вперед (сиденья без электропривода).....	86
Перемещение сидений назад и вперед (сиденья с электроприводом).....	88
Регулировка валика поясничной поддержки.....	86
Регулировка высоты сиденья водителя (сиденья без электропривода).....	87
Регулировка высоты сиденья водителя (сиденья с электроприводом).....	89
Регулировка угла наклона спинки сиденья (сиденья без электропривода).....	87
Регулировка угла наклона спинки сиденья (сиденья с электроприводом).....	89
Складывание спинки сиденья (нераздельное сиденье — кабина с одним рядом сидений).....	88
Установка сиденья в наклонном положении (сиденья с электроприводом).....	89
Персональные настройки.....	75
Выбор языка.....	75
Единицы измерения.....	75
Плавкие предохранители.....	147

Указатель

Плафоны внутреннего освещения.....	51	Предупреждающие символы аккумуляторной батареи.....	179
Плафоны местного освещения (для чтения).....	52	Наклейки на аккумуляторной батарее.....	179
Центральный плафон освещения салона.....	51	Прекращение воспроизведения компакт-диска.....	238
Повторное воспроизведение дорожек компакт-диска.....	234	Преодоление водной преграды.....	143
Тип 1.....	234	Преодоление водной преграды.....	143
Тип 2.....	234	Привод на четыре колеса.....	108
Тип 3, 4 и 5.....	234	Переключение между 2H и 4H.....	109
Подголовники.....	90	Переключение между режимами 2H и 4L.....	109
Регулирование положения подголовников.....	90	Переключение между режимами 4H и 4L.....	109
Снятие подголовников.....	90	Привод на два колеса, повышенная передача (2H).....	108
Подключение iPod		Привод на четыре колеса, повышенная передача (4H).....	108
См.: Подключение внешнего устройства.....	268	Привод на четыре колеса, пониженная передача (4L).....	109
См.: Подключение внешнего устройства - В комплектацию автомобиля входит: Система Bluetooth	269	Прикуриватель.....	93
Подключение MP3		Приложения.....	275
См.: Подключение внешнего устройства.....	268	Приспособления для фиксации груза.....	132
См.: Подключение внешнего устройства - В комплектацию автомобиля входит: Система Bluetooth	269	Крюки для веревок.....	132
Подключение внешнего устройства - В комплектацию автомобиля входит: Система Bluetooth	269	Кузов.....	135
Подключение аудиоблока с функциями Bluetooth.....	269	Точки строповки.....	133
Подключение внешнего устройства.....	268	Пристегивание ремней безопасности.....	25
Подключение.....	268	Проверка моторного масла.....	168
Подставки для стаканов.....	94	Доливка.....	169
Задние подстаканники.....	95	Проверка уровня масла.....	169
Передние подстаканники.....	94	Проверка омывающей жидкости.....	172
Подстаканник.....	95	Проверка охлаждающей жидкости двигателя.....	169
Показ сопроводительной информации из файла MP3.....	238	Доливка.....	170
Опции показа текстовой информации, записанной на CD.....	238	Проверка уровня охлаждающей жидкости.....	169
Полное открывание/ закрывание.....	36	Проверка рабочей жидкости усилителя рулевого управления.....	170
Полное закрывание.....	36	Доливка.....	170
Полное открывание.....	36	Проверка уровня масла	
		См.: Проверка моторного масла.....	168
		Проверка уровня охлаждающей жидкости	
		См.: Проверка охлаждающей жидкости двигателя.....	169

Указатель

Проверка уровня тормозной жидкости и рабочей жидкости гидропривода сцепления.....	171
Проверка щеток стеклоочистителей.....	45
Программирование пульта дистанционного управления.....	30
Перепрограммирование функции разблокировки.....	31
Программирование дополнительного ключа.....	31
Программирование нового пульта дистанционного управления.....	30
Проигрыватель компакт-дисков.....	233
Противотуманные фары — Задние См.: Задние противотуманные фонари.....	50
Противотуманные фары — Передние См.: Передние противотуманные фары.....	49
Процесс мойки См.: Очистка автомобиля снаружи.....	176
Пуск бензинового двигателя.....	98
Пуск двигателя в случае излишнего поступления топлива.....	99
Холодный/прогретый двигатель.....	99
Частота холостого хода двигателя после пуска.....	99
Пуск двигателя от аккумуляторной батареи другого автомобиля См.: Запуск автомобиля от внешнего источника электропитания.....	178
Пуск дизельного двигателя.....	100
Холодный/прогретый двигатель.....	100
Р	
Расположение блоков плавких предохранителей.....	147
Блок предохранителей в моторном отсеке.....	148
Блок предохранителей в салоне.....	147
Расход топлива.....	105
Расход топлива См.: Технические характеристики.....	106
Регулировка высоты крепления ремня безопасности.....	26
Регулировка положения рулевого колеса.....	41
Регулятор яркости подсветки панели приборов.....	93
Режим передачи региональных новостей (REG).....	232
Ремни безопасности См.: Пристегивание ремней безопасности.....	25
Рулевое колесо.....	41
Ручной режим управления микроклиматом.....	78
Вентилятор.....	78
Настройки системы.....	79
Регулятор температуры воздуха.....	78
Рециркуляция воздуха.....	78
Управление распределением воздуха.....	78

Указатель

С

Сигнализаторы и индикаторы.....	64	Сигнализатор неисправности системы электроснабжения (разряда аккумуляторной батареи).....	65
Индикатор включения дальнего света фар.....	68	сигнализатор низкого уровня топлива;.....	66
Индикатор включения задних противотуманных фонарей.....	69	Сигнализатор открытых дверей.....	68
Индикатор включения передних противотуманных фар.....	69	Сигнализатор падения давления моторного масла.....	66
Индикатор включения понижающей передачи раздаточной коробки (4L).....	67	Указатели поворота.....	68
Индикатор включения привода на четыре колеса.....	67	Сигнализация.....	39
Индикатор включения фар.....	68	Принципы работы.....	39
Индикатор иммобилайзера автомобиля.....	65	Сидение в правильном положении.....	85
Индикатор необходимости замены масла (только автомобиля с дизельным двигателем).....	66	Сиденья.....	85
Индикатор предупреждения обледенения.....	68	Сиденья с обогревом.....	92
Индикатор ремней безопасности.....	69	Система динамической стабилизации.....	119
Индикатор сажевого фильтра (DPF).....	68	Принципы работы.....	119
Индикатор свечей предпускового подогрева — автомобиля с дизельным двигателем.....	68	Система кондиционирования воздуха См.: Органы управления микроклиматом.....	77
Индикатор системы динамической стабилизации (ESP).....	66	Система контролируемого спуска (HDC).....	117
Индикатор уровня жидкости омывателя ветрового стекла.....	68	Принципы работы.....	117
Контрольная лампа электронного блокирующегося дифференциала (ELD).....	67	Система определения непристегнутого ремня безопасности.....	26
Контрольные лампы двигателя.....	66	Отключение сигнализатора непристегнутого ремня безопасности.....	27
Круз-контроль.....	69	Система передачи дорожных сообщений.....	214
Лампа индикатора переключения передач (только автомобиля с механической КПП).....	69	Принципы работы.....	214
Сигнализатор/индикатор тормозной системы.....	65	Система помощи при трогании на подъеме (HLA) См.: Использование системы помощи при трогании на подъеме.....	122
Сигнализатор антиблокировочной системы (ABS).....	65	Система помощи при трогании на подъеме.....	122
Сигнализатор наличия воды в топливе.....	67	Принципы работы.....	122
Сигнализатор неисправности системы подушек безопасности.....	65	Системы помощи при парковке.....	124
		Принципы работы.....	124
		Сканирование дорожки компакт-диска.....	234
		Тип 1.....	234
		Тип 2.....	234
		Тип 3, 4 и 5.....	235

Указатель

Слив конденсата из топливного фильтра.....	171
Словарь символов.....	7
Символы используемые в руководстве.....	7
Символы наносимые на узлы автомобиля.....	7
Советы по вождению.....	142
Советы по управлению автомобилем с антиблокировочной системой тормозов.....	115
Стеклоочистители и стеклоомыватели.....	43
Стояночный тормоз.....	115
См.: Стояночный тормоз.....	115

Т

Таблица технических характеристик ламп.....	58
Таблица характеристик плавких предохранителей.....	149
Блок предохранителей в моторном отсеке.....	149
Блок предохранителей в салоне.....	154
Табличка с идентификационным номером автомобиля.....	191
Телефон	
См.: Использование телефона.....	244
Телефон.....	242
Общая информация.....	242
Технические характеристики	
См.: Заправочные объемы и технические характеристики.....	192
Топливо и заправка.....	102
Технические характеристики.....	106
Тормоза.....	115
Принципы работы.....	115
Точки крепления буксировочного оборудования.....	158
.....	158
Точки подключения аккумуляторной батареи.....	179

У

Указатели поворота.....	51
-------------------------	----

Указатели.....	64
Указатель температуры охлаждающей жидкости двигателя.....	64
Указатель уровня топлива.....	64
Управление аудиосистемой.....	41
Настройка (кнопка "Mode").....	41
Поиск.....	42
Управление движением под уклон (HDC)	
См.: Использование системы контролируемого спуска.....	117
Управление скоростью	
См.: Использование системы круиз-контроля.....	130
Управление скоростью.....	130
Принципы работы.....	130
См.: Управление скоростью.....	130
Управление телефоном.....	244
Система дистанционного управления.....	244
Ускоренный переход вперед/назад.....	233
Установка детского сиденья.....	17
Устранение мелких повреждений лакокрасочного покрытия.....	177
Устранение неполадок в работе аудиосистемы.....	241
Уход за автомобилем.....	176
Уход за аудиосистемой.....	240
Ухудшенные характеристики двигателя.....	142

Ф

Фильтр твердых частиц.....	100
Регенерация.....	100
Функции безопасности.....	224
Функции обеспечения комфорта.....	93

Ц

Цифровая обработка сигнала (DSP).....	231
DSP-эквалайзер.....	231
Изменение параметров системы DSP.....	231
Использование системы DSP.....	231

Указатель

Ч

Часы.....93

Ш

Шар сцепного устройства.....139

4x2.....140

4x2 (автомобили с увеличенной высотой
расположения кузова) и 4x4.....141

Вождение автомобиля без
прицепа.....141

Обслуживание.....141

Шины дополнительного источника
питания

См.: Запуск автомобиля от внешнего
источника электропитания.....178

Шины

См.: Колеса и шины.....181

Щ

Щиток приборов.....64

Щуп для проверки моторного масла

- 2.2L Duratorq-TDCi (Puma)

Дизель/3.2L Duratorq-TDCi (Puma)
Дизель.....168

Щуп для проверки моторного масла

- 2.5L Duratec-HE (122kW/165PS) -
M14.....168

Э

Эвакуация автомобиля.....158

Электрические замки дверей

См.: Блокировка и разблокировка
замков.....33

Электрические

стеклоподъемники.....59

Автоматическое открывание и

закрывание окон.....60

Безопасный режим.....61

Восстановление настроек памяти

электрических
стеклоподъемников.....60

Выключатель блокировки задних

стеклоподъемников.....60

Клавиши управления на дверях

передних и задних пассажиров.....60

Переключатели на двери водителя

(кабина с двумя рядами
сидений).....59

Переключатели на двери водителя

(кабина с одним рядом сидений и
удлиненная кабина).....59

Функция защиты от защемления

(только автомобили с функцией
открывания и закрывания всех дверей
с места водителя).....61

Функция открывания и закрывания всех
дверей с места водителя (GO/GC)

(при наличии).....61

Электромагнитная

совместимость.....275

Электронного блокирующегося

дифференциала.....110

