

FordTransit
Руководство
пользователя

Feel the difference



Информация, содержащаяся в данной публикации, являлась верной на момент поступления в печать. В интересах постоянного развития компания Ford оставляет за собой право изменять спецификации, конструкцию или комплектацию своей продукции в любой момент времени без предупреждения и без возникновения каких-либо обязательств. В соответствии с законодательством об охране авторских прав запрещено полное или частичное воспроизведение материалов, содержащихся в данной публикации, без предварительного письменного разрешения компании Ford. Ошибки и пропуски информации исключены.

© Ford Motor Company 2010

Все права защищены.

Номер по каталогу: AC1J-19A321-TA (CG3527ru) 05/2010 20100614091944



Содержание

Введение

Об этом руководстве.....	7
Словарь символов.....	7
Запасные части и аксессуары.....	7

Быстрый обзор

Быстрый обзор.....	8
--------------------	---

Защита людей, находящихся в автомобиле

Принципы работы.....	15
Пристегивание ремней безопасности.....	17
Регулировка высоты крепления ремня безопасности.....	17
Использование ремней безопасности во время беременности.....	18
Отключение подушки безопасности пассажира.....	18

Ключи и пульты дистанционного управления

Общая информация о радиочастотах.....	20
Программирование пульта дистанционного управления.....	20

Замки

Блокировка и разблокировка замков.....	21
--	----

Иммобилайзер двигателя

Принципы работы.....	26
Запрограммированные ключи.....	26
Активация иммобилайзера двигателя.....	26
Отключение иммобилайзера двигателя.....	26

Сигнализация

Принципы работы.....	27
Активация сигнализации.....	28
Отключение сигнализации.....	28

Рулевое колесо

Управление аудиосистемой.....	29
Голосовое управление.....	30

Стеклоочистители и стеклоомыватели

Очистители ветрового стекла.....	31
Автоматические стеклоочистители.....	31
Омыватели ветрового стекла.....	32
Очиститель и омыватели заднего стекла.....	33
Проверка щеток стеклоочистителей.....	33
Замена щеток стеклоочистителей.....	33

Осветительное оборудование

Органы управления осветительным оборудованием.....	35
Адаптивное освещение.....	36
Передние противотуманные фары.....	36
Задние противотуманные фонари.....	37
Коррекция наклона световых пучков фар.....	37
Аварийная световая сигнализация.....	37
Указатели поворота.....	38
Плафоны внутреннего освещения.....	38
Плафоны освещения ниши для ног.....	39
Замена ламп.....	39
Таблица технических характеристик ламп.....	48

Окна и зеркала

Электрические стеклоподъемники.....	50
Наружные зеркала заднего вида.....	50
Наружные зеркала заднего вида с электроприводом.....	50
Опускные стекла.....	51
Заднее окно боковины кузова.....	51

Приборы

Указатели.....	52
----------------	----

Содержание

Сигнализаторы и индикаторы.....	54
Звуковые предупреждения и индикаторы.....	58

Информационные дисплеи

Общая информация.....	59
Информационные сообщения.....	61
Персональные настройки.....	63

Органы управления микроклиматом

Принципы работы.....	66
Вентиляционные дефлекторы.....	66
Ручной режим управления микроклиматом.....	67
Окна и зеркала с обогревом.....	69
Вспомогательный отопитель.....	69

Сиденья

Сидение в правильном положении.....	74
Передние сиденья.....	74
Задние сиденья.....	76
Подголовники.....	78
Сиденья с обогревом.....	78

Функции обеспечения комфорта

Часы.....	79
Держатели для билетов.....	79
Прикуриватель.....	79
Пепельница.....	80
Вспомогательные электрические розетки.....	80
Подставки для стаканов.....	81
Места для хранения вещей.....	81
Держатель для бутылок.....	82
Напольные коврики.....	82
Дополнительный разъем (AUX IN).....	82
USB-порт.....	82

Пуск двигателя

Общая информация.....	83
Выключатель зажигания.....	83
Пуск бензинового двигателя.....	83
Пуск дизельного двигателя.....	84
Фильтр твердых частиц (DPF).....	85
Выключение двигателя.....	86

Топливо и заправка

Меры предосторожности.....	87
Качество топлива - Бензиновый.....	87
Качество топлива - Дизельный.....	87
Каталитический нейтрализатор.....	88
Крышка лючка заливной горловины.....	88
Заправка топливом.....	89
Расход топлива.....	89
Технические характеристики.....	89

Коробка передач

Механическая коробка передач.....	94
Полный привод (AWD).....	94

Тормоза

Принципы работы.....	95
Советы по вождению автомобиля с ABS.....	95
Стояночный тормоз.....	95

Система динамической стабилизации

Принципы работы.....	96
Использование системы динамической стабилизации.....	96

Система помощи при трогании на подъеме

Принципы работы.....	98
Использование системы помощи при трогании на подъеме.....	98

Содержание

Контроль тягового усилия

Принципы работы.....	100
Использование контроля тягового усилия.....	100

Система помощи при парковке

Принципы работы.....	101
Использование системы помощи при парковке.....	101

Камера заднего обзора

Принципы работы.....	103
Использование камеры заднего обзора.....	103

Система круиз-контроля

Принципы работы.....	107
Использование системы круиз-контроля.....	107

Автоматический ограничитель скорости (ASL)

Принципы работы.....	109
----------------------	-----

Перевозка груза

Общая информация.....	110
Приспособления для фиксации груза.....	110
Верхние багажники крыши и кронштейны для различных грузов.....	112

Буксировка

Буксировка прицепа.....	113
-------------------------	-----

Советы по вождению

Обкатка.....	114
Меры предосторожности при движении в холодную погоду.....	114
Ухудшенные характеристики двигателя.....	114

Аварийное оборудование

Аптечка.....	115
Знак аварийной остановки.....	115
Аварийный выход.....	115

Состояние после столкновения

Выключатель подачи топлива.....	116
---------------------------------	-----

Плавкие предохранители

Расположение блоков плавких предохранителей.....	117
Замена плавкого предохранителя.....	119
Таблица характеристик плавких предохранителей.....	120

Эвакуация автомобиля

Точки крепления буксировочного оборудования.....	130
Буксировка автомобиля с опорой на четыре колеса.....	130
Буксировка автомобиля с опорой на четыре колеса - AWD.....	131

Обслуживание

Общая информация.....	132
Открытие и закрытие капота.....	133
Моторное отделение - 2.3L Duratec-HE (M14).....	134
Моторное отделение - 2.2L Duratorq-TDCi (Puma) Дизель.....	135
Моторное отделение - 2.4L Duratorq-TDCi (Puma) Дизель/3.2L Duratorq-TDCi (Puma) Дизель.....	137
Щуп для проверки моторного масла - 2.3L Duratec-HE (M14).....	138
Щуп для проверки моторного масла - 2.2L Duratorq-TDCi (Puma) Дизель.....	138
Щуп для проверки моторного масла - 2.4L Duratorq-TDCi (Puma) Дизель/3.2L Duratorq-TDCi (Puma) Дизель.....	139
Проверка моторного масла.....	139

Содержание

Проверка охлаждающей жидкости двигателя.....	140
Проверка уровня тормозной жидкости и рабочей жидкости гидропривода сцепления.....	140
Проверка рабочей жидкости усилителя рулевого управления.....	141
Слив конденсата из топливного фильтра.....	141
Проверка индикатора технического обслуживания топливного фильтра.....	142
Проверка омывающей жидкости.....	143
Технические характеристики.....	143

Уход за автомобилем

Очистка автомобиля снаружи.....	146
Очистка салона.....	146
Устранение мелких повреждений лакокрасочного покрытия.....	147

Аккумуляторная батарея автомобиля

Использование соединительных электрических проводов.....	148
Замена аккумуляторной батареи.....	149
Точки подключения аккумуляторной батареи.....	149

Безопасность детей

Детские сиденья.....	151
Установка детского сиденья.....	152
Дополнительные подушки.....	154
Места расположения креплений ISOFIX.....	155
Замки с функцией блокировки от отпирания детьми.....	155

Колеса и шины

Общая информация.....	157
Замена колеса.....	157
Комплект для ремонта шин.....	164

Обслуживание шин.....	168
Использование зимних шин.....	169
Использование цепей противоскольжения.....	169
Технические характеристики.....	169

Идентификация автомобиля

Табличка с идентификационным номером автомобиля.....	176
Идентификационный номер автомобиля (VIN).....	176

Технические характеристики

Технические характеристики.....	177
---------------------------------	-----

Телефон

Общая информация.....	191
Настройка телефона.....	191
Настройка Bluetooth.....	192
Управление телефоном.....	193
Использование телефона - В комплектацию автомобиля не входит: Навигационная система.....	193
Использование телефона - В комплектацию автомобиля входит: Навигационная система.....	196

Голосовое управление

Принципы работы.....	199
Использование голосовых команд.....	199
Команды аудиоблока.....	200
Команды управления телефоном.....	210

Возможности обеспечения связи

Общая информация.....	216
Подключение внешнего устройства.....	217
Подключение внешнего устройства - В комплектацию автомобиля входит: Система Bluetooth.....	218
Использование USB-устройства.....	218
Использование iPod.....	221

Содержание

Приложения

Одобрения типа.....	226
Электромагнитная совместимость.....	226

Введение

ОБ ЭТОМ РУКОВОДСТВЕ

Благодарим вас за то, что вы остановили свой выбор на автомобиле Ford. Рекомендуем уделить время и лучше ознакомиться с возможностями вашего автомобиля с помощью данного руководства. Чем лучше вы знаете автомобиль, тем безопаснее и приятнее будет вождение.

ПРЕДУПРЕЖДЕНИЕ



Управляя автомобилем, пользуясь его системами и органами управления, проявляйте внимание и осторожность.

Примечание: В Руководстве описаны особенности и дополнительное оборудование автомобилей, которое может еще не предлагаться на всех рынках. В нем также могут упоминаться устройства, которые не установлены в вашем автомобиле.

Примечание: Строго соблюдайте все действующие правила и законы при пользовании автомобилем.

Примечание: В случае продажи автомобиля, данное руководство необходимо передать новому владельцу. Оно является неотъемлемой принадлежностью автомобиля.

СЛОВАРЬ СИМВОЛОВ

Символы используемые в руководстве

ПРЕДУПРЕЖДЕНИЕ



Нарушение инструкций, которые отмечены знаком предупреждения, может привести к смерти или увечьям для вас или окружающих.

ПРЕДОСТЕРЕЖЕНИЕ



Знак особого внимания отмечает инструкции, нарушение которых ведет к повреждению автомобиля.

Символы наносимые на узлы автомобиля



Если вы видите один из этих символов, прочтите соответствующий раздел руководства прежде, чем прикасаться к узлу или пытаться регулировать что-либо.

ЗАПАСНЫЕ ЧАСТИ И АКСЕССУАРЫ

Оригинальные запасные части и аксессуары Ford были разработаны специально для вашего автомобиля. За исключением отдельно указанных случаев, компания Ford не проводила испытания неоригинальных запасных частей и аксессуаров. По этой причине мы не можем гарантировать, что данные запасные части и аксессуары будут соответствовать конструкции вашего автомобиля. Мы рекомендуем вам проконсультироваться со специалистами официального дилерского центра Ford по поводу установки запасных частей и аксессуаров.

Быстрый обзор

БЫСТРЫЙ ОБЗОР

Обзор панели приборов - вариант с левосторонним управлением

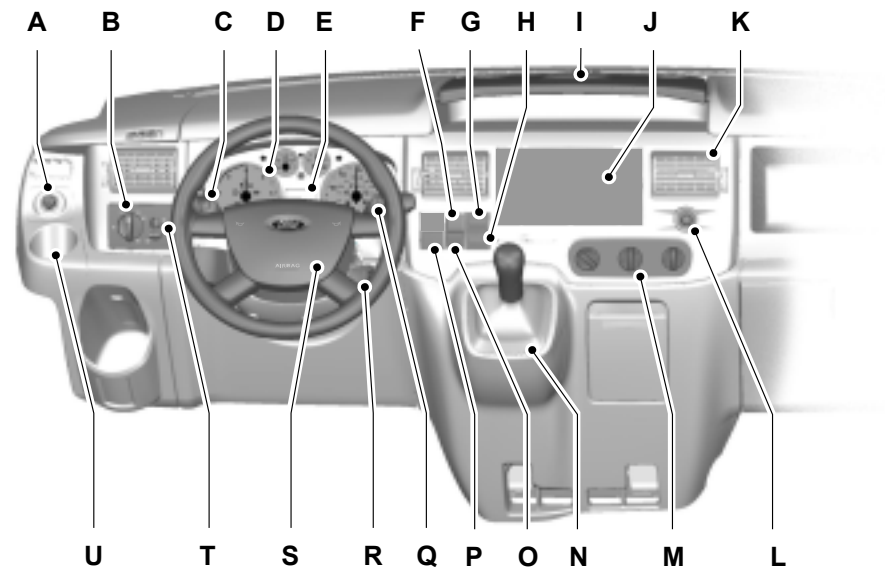

E70781

Быстрый обзор

Обзор панели приборов - вариант с правосторонним управлением

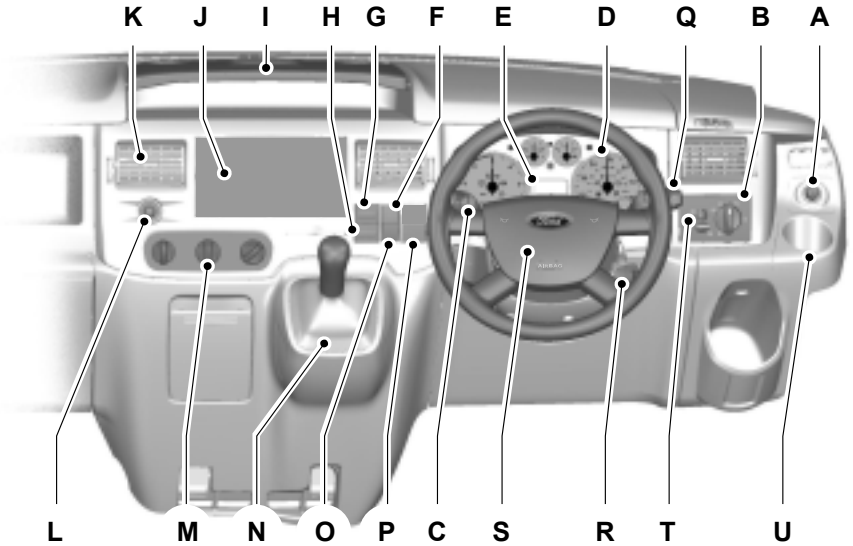

E76166

- A Выключатель электропривода внешних зеркал заднего вида См. **Наружные зеркала заднего вида с электроприводом** (стр. 50).
- B Выключатель осветительных приборов См. **Органы управления осветительным оборудованием** (стр. 35).
- C Многофункциональный переключатель См. **Указатели поворота** (стр. 38). См. **Органы управления осветительным оборудованием** (стр. 35).
- D Панель приборов См. **Указатели** (стр. 52).
- E Часы
- F Кнопка аварийной световой сигнализации См. **Аварийная световая сигнализация** (стр. 37).
- G Выключатель электрообогрева ветрового стекла См. **Окна и зеркала с обогревом** (стр. 69).
- H Выключатель электрообогрева заднего стекла Выключатель обогрева наружных зеркал, См. **Окна и зеркала с обогревом** (стр. 69).
- I Лоток с подстаканниками См. **Подставки для стаканов** (стр. 81).
- J Аудиоблок. См. "Руководство по аудиоаппаратуре".

Быстрый обзор

- K Отверстия системы вентиляции См. **Вентиляционные дефлекторы** (стр. 66).
- L Прикуриватель См. **Прикуриватель** (стр. 79).
- M Органы управления микроклиматом. См. **Органы управления микроклиматом** (стр. 66).
- N Рычаг переключения передач См. **Механическая коробка передач** (стр. 94).
- O Сигнализатор отключения подушки безопасности пассажира См. **Отключение подушки безопасности пассажира** (стр. 18).
- P Переключатель полного привода (AWD). См. **Полный привод (AWD)** (стр. 94).
Выключатель системы динамической стабилизации (ESP). См. **Система динамической стабилизации** (стр. 96).
- Q Подрулевой переключатель очистителей и омывателей стекол См. **Стеклоочистители и стеклоомыватели** (стр. 31).
- R Замок (выключатель) зажигания
- S Звуковой сигнал
- T Регулятор наклона световых пучков фар См. **Коррекция наклона световых пучков фар** (стр. 37).
- U Подстаканник. См. **Подставки для стаканов** (стр. 81).

Информационные дисплеи

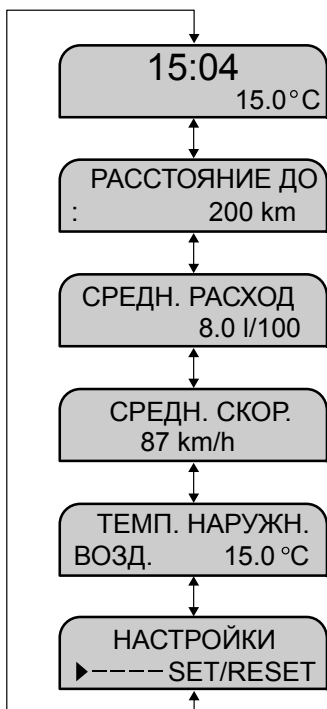

E73982



E73265

Используйте вращающийся регулятор для перехода к другим позициям меню.



E73266

Используйте кнопки **SET** и **RESET** для выбора позиции меню или параметра настройки.

См. **Информационные дисплеи** (стр. 59).

Сигнализаторы и индикаторы



Индикатор износа тормозных накладок



Сигнализатор индикатор тормозной системы



Индикатор системы круиз-контроля



Индикатор системы помощи при трогании на подъеме



Индикатор сообщения



Сигнализатор системы динамической стабилизации (ESP) и противобуксовочной системы



Индикатор технического обслуживания (автомобили с дизельными двигателями)



Индикатор переключения передач

Быстрый обзор



Индикатор наличия воды в топливном фильтре (автомобили с дизельными двигателями)

См. Сигнализаторы и индикаторы (стр. 54).

Блокировка и разблокировка замков

Задние двери

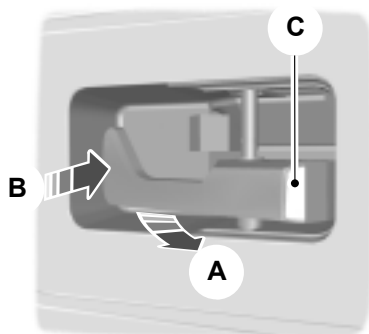

E71287

- A Разблокировать или открыть
- B Заблокировать
- C Если белый флажок виден, то замок заблокирован

Сдвижная дверь

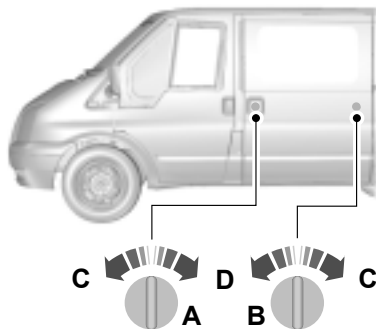

E71289

- A Фургон и комби
- B Микроавтобус
- C Заблокировать
- D Разблокировать

Распашные задние двери

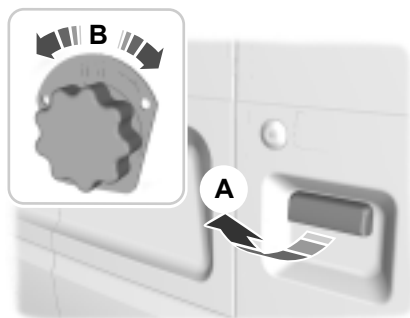

E71290

- A Снаружи
- B Изнутри

Быстрый обзор

Откидная задняя дверь

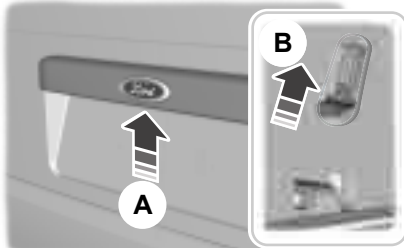

E71292

- A Снаружи
- B Изнутри

Работа системы блокировки

Конфигурация системы блокировки замков на вашем автомобиле может предусматривать проведение блокировки тремя различными способами.

См. **Блокировка и разблокировка замков** (стр. 21).

Дополнительные электрические розетки

ПРЕДОСТЕРЕЖЕНИЕ

 Использование дополнительных электрических розеток при неработающем двигателе может привести к разряду аккумуляторной батареи.

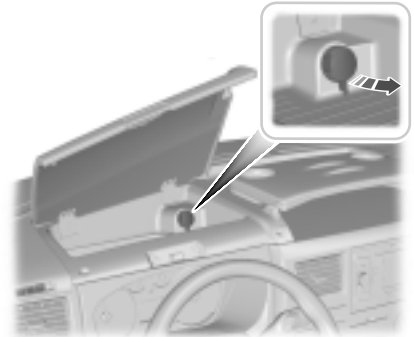

E69125

См. **Вспомогательные электрические розетки** (стр. 80).

Частота холостого хода двигателя после пуска

После запуска непрогретого двигателя частота холостого хода может быть выше штатной.

См. **Пуск двигателя** (стр. 83).

Механическая коробка передач

Включение передачи заднего хода

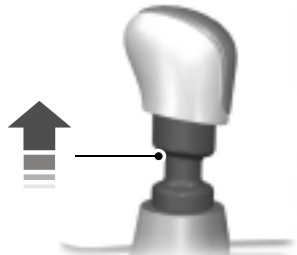

E99067

На некоторых автомобилях при выборе передачи заднего хода необходимо поднять стопорное кольцо.

См. **Механическая коробка передач** (стр. 94).

Фильтр твёрдых частиц (DPF)

ПРЕДУПРЕЖДЕНИЕ



Не допускается парковать автомобиль или оставлять его с работающим двигателем на участке, покрытом сухими листьями, сухой травой или иными возгораемыми материалами. Процесс регенерации DPF создает очень высокую температуру отработавших газов, при этом детали выпускной системы излучают значительный объем теплоты во время и после регенерации DPF, а также после выключения двигателя. Это создает потенциальную опасность возгорания.

См. **Фильтр твердых частиц (DPF)** (стр. 85).

Защита людей, находящихся в автомобиле

ПРИНЦИПЫ РАБОТЫ

Надувные подушки безопасности

ПРЕДУПРЕЖДЕНИЯ

 Не вносите никакие изменения в конструкцию передка автомобиля. Это может ухудшить эффективность срабатывания подушек безопасности.

 Оригинальный текст в соответствии с правилом ECE R94.01: Очень опасно! Если напротив сиденья установлена фронтальная подушка безопасности, не используйте на этом сиденье устройства детской безопасности, в которых ребенок сидит лицом против хода движения!

 Пристегивайтесь ремнем безопасности и поддерживайте безопасное расстояние между вами и рулевым колесом. Только правильно пристегнутый ремень безопасности может удержать ваше туловище в том положении, в котором достигается оптимальный эффект срабатывания подушки безопасности. См. **Сидение в правильном положении** (стр. 74).

 Ремонт рулевого колеса, рулевой колонки, сидений, подушек и ремней безопасности должен проводиться только квалифицированным механиком.

 Не закрывайте область перед подушкой безопасности какими-либо предметами. Не прикрепляйте никакие предметы к крышке подушки безопасности.

 Не втыкайте острые предметы в панели салона в тех зонах, где установлены подушки безопасности. Это может привести к повреждению и ухудшить эффективность срабатывания подушек безопасности.

 Используйте чехлы, предназначенные для сидений, оборудованных боковыми подушками безопасности. Установка чехлов должна проводиться квалифицированным механиком.

Примечание: При раскрытии подушки безопасности вы услышите громкий хлопок и увидите облако безвредного порошка. Это нормальное явление, на которое можно не обращать внимания.

Примечание: Действие передней пассажирской подушки безопасности распространяется на оба посадочных места сдвоенного сиденья.

Примечание: Протирайте крышки модулей подушки безопасности только влажной тряпкой.

Фронтальные подушки безопасности водителя и переднего пассажира

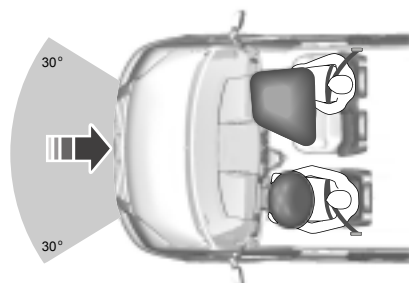

E68581

Фронтальные подушки безопасности водителя и переднего пассажира срабатывают при сильном лобовом ударе или столкновении, произошедшим под углом до 30 градусов слева или справа. Подушка надувается за несколько тысячных долей секунды и сдувается при контакте с пассажирами или водителем, амортизируя таким образом движение тела вперед. При слабых лобовых столкновениях, опрокидывании, задних и боковых столкновениях фронтальные подушки безопасности водителя и переднего пассажира не срабатывают.

Защита людей, находящихся в автомобиле

Боковые подушки безопасности

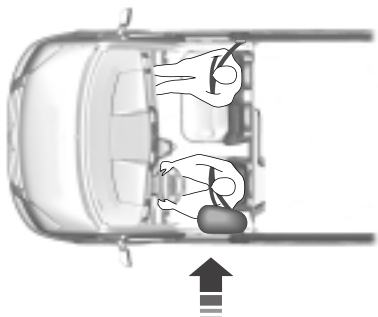

E68905

Боковые подушки безопасности установлены в спинках передних сидений. О наличии боковых подушек безопасности в автомобиле свидетельствует табличка, установленная в салоне.

Боковые подушки безопасности срабатывают при сильном боковом столкновении. Раскрывается только подушка безопасности со стороны столкновения. Подушки надуваются за несколько тысячных долей секунды и сдуваются при контакте с пассажирами или водителем, обеспечивая защиту головы и грудной клетки. При слабых боковых столкновениях, переворотах, фронтальных и задних столкновениях боковые подушки безопасности не срабатывают.

Ремни безопасности

ПРЕДУПРЕЖДЕНИЯ

-  Пристегивайтесь ремнем безопасности и поддерживайте безопасное расстояние между вами и рулевым колесом. Только в том случае, если ремень безопасности пристегнут правильно, он способен удерживать тело человека в положении, обеспечивающем максимальную эффективность действия подушки безопасности. См. **Сидение в правильном положении** (стр. 74).
-  Не пристегивайте одним ремнем безопасности нескольких человек.
-  Пристегивайте ремни безопасности к соответствующим замкам.
-  Не применяйте ослабшие или перекрученные ремни безопасности.
-  Не надевайте толстую одежду. Для достижения оптимального эффекта ремень безопасности должен плотно прилегать к вашему туловищу.
-  Наплечная лента ремня безопасности должна пересекать центр плеча, набедренная лента должна плотно обгладать бедра.

Преднатяжители ремней безопасности имеют более низкий порог срабатывания, чем подушки безопасности. При незначительном столкновении может сработать только преднатяжитель ремня безопасности.

Состояние после столкновения

ПРЕДУПРЕЖДЕНИЕ

-  Ремни, которые при аварии подверглись натяжению, следует заменить; крепления ремней должны быть проверены профессиональным специалистом.

Защита людей, находящихся в автомобиле

ПРИСТЕГИВАНИЕ РЕМНЕЙ БЕЗОПАСНОСТИ



E68584



E68585



E68586

ПРЕДУПРЕЖДЕНИЕ



Вставляйте язычок в замок до характерного щелчка. Если ремень безопасности пристегнут неправильно, вы не услышите щелчок.

Плавно вытяните ленту ремня. Если вы резко потянете за ленту ремня, или автомобиль стоит на наклонной плоскости, ремень может заклинить.

Нажмите на красную кнопку на замке, чтобы отстегнуть ремень безопасности. Лента ремня должна плавно, до конца втянуться в катушку.

РЕГУЛИРОВКА ВЫСОТЫ КРЕПЛЕНИЯ РЕМНЯ БЕЗОПАСНОСТИ

Передний ремень безопасности

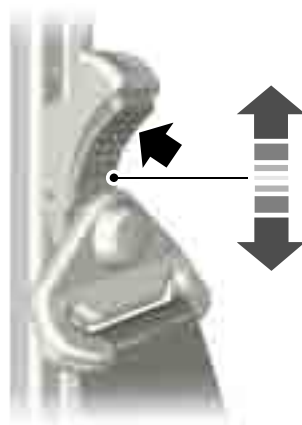

E68901

Защита людей, находящихся в автомобиле

Задний ремень безопасности

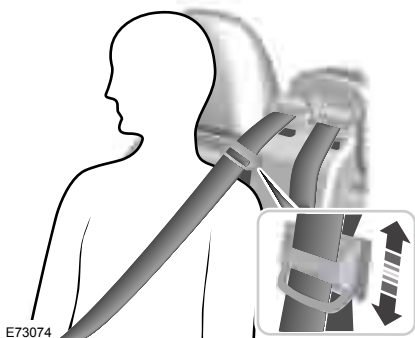

E73074

ПРЕДУПРЕЖДЕНИЕ

 Проследите за плавностью протяжки ленты ремня безопасности через направляющую.

ИСПОЛЬЗОВАНИЕ РЕМНЕЙ БЕЗОПАСНОСТИ ВО ВРЕМЯ БЕРЕМЕННОСТИ

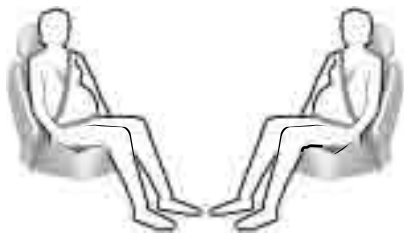

E68587

ПРЕДУПРЕЖДЕНИЕ

 Ради собственной безопасности и безопасности еще не рожденного малыша размещайте ремень безопасности надлежащим образом. Нельзя пользоваться только плечевым или только поясным ремнем.

Разместите поясной ремень на бедрах ниже живота беременной женщины. Плечевой ремень должен проходить между грудями выше и сбоку от живота.

ОТКЛЮЧЕНИЕ ПОДУШКИ БЕЗОПАСНОСТИ Пассажира

ПРЕДУПРЕЖДЕНИЕ

 Чтобы исключить риск гибели или серьезной травмы ребенка, **НЕ ДОПУСКАЕТСЯ** использовать детское сиденье, закрепляемое спинкой вперед, на переднем сиденье автомобиля, если подушка безопасности **НЕ ОТКЛЮЧЕНА**.



E71313

Выключатель подушки безопасности и контрольная лампа отключения подушки безопасности расположены на панели приборов.

Если сигнализатор неисправности системы подушек безопасности, расположенный на приборной панели, светится с перерывами, это указывает на неисправность в системе. Снимите устройство детской безопасности с переднего сиденья автомобиля. С целью обеспечения вашей безопасности поручите квалифицированному специалисту проверить данную систему. См.

Сигнализаторы и индикаторы (стр. 54).

Защита людей, находящихся в автомобиле

Отключение фронтальной подушки безопасности переднего пассажира



E71312

Устанавливая на переднее пассажирское сиденье устройство детской безопасности, убедитесь, что выключатель переведен в положение **A** (Подушка безопасности отключена).

Убедитесь, что после включения зажигания загорается сигнализатор отключения подушки безопасности переднего пассажира. См. **Быстрый обзор** (стр. 8).

Включение фронтальной подушки безопасности переднего пассажира

ПРЕДУПРЕЖДЕНИЕ



Для корректной работы дополнительной системы безопасности в обычных условиях убедитесь, что подушка безопасности **ВКЛЮЧЕНА**.

После снятия устройства детской безопасности с переднего сиденья автомобиля убедитесь в том, что выключатель подушки безопасности, управляемый ключом зажигания, переведен в положение **B**.

ОБЩАЯ ИНФОРМАЦИЯ О РАДИОЧАСТОТАХ

ПРЕДОСТЕРЕЖЕНИЕ



Радиочастота, используемая для дистанционной разблокировки и блокировки замков, может также использоваться для работы других маломощных радиоустройств (например, любительских радиоприемников и передатчиков, медицинского оборудования, беспроводных наушников, пультов дистанционного управления, систем сигнализации и других приборов). Если частота недоступна из-за помех, вы не сможете воспользоваться пультом дистанционного управления блокировкой замков. Для открывания и запираания дверей понадобится ключ.

Примечание: *Двери могут разблокироваться из-за случайного нажатия на кнопки дистанционного пульта.*

Расстояние, на котором действует дистанционная блокировка может отличаться в зависимости от окружающей обстановки.

ПРОГРАММИРОВАНИЕ ПУЛЬТА ДИСТАНЦИОННОГО УПРАВЛЕНИЯ

Вы можете запрограммировать восемь пультов дистанционного управления для использования на вашем автомобиле (включая поставляемые вместе с автомобилем). За разъяснениями и инструкциями обращайтесь в официальный дилерский центр.

БЛОКИРОВКА И РАЗБЛОКИРОВКА ЗАМКОВ

Функция двойной блокировки

ПРЕДУПРЕЖДЕНИЕ



Не задействуйте двойную блокировку, когда люди или животные находятся в салоне автомобиля. После двойной блокировки разблокировать замки дверей со стороны салона невозможно.

Двойная блокировка - это мера противоугонной защиты, не позволяющая открыть двери изнутри. Заблокировать замки дверей двойной блокировкой можно только в том случае, если все двери закрыты. Если вы попытаетесь выполнить двойную блокировку, когда одна из дверей остается открытой, возможно, раздастся короткий звуковой сигнал и произойдет циклическое срабатывание замков. Замки дверей возвратятся в предыдущее состояние.

Если двойная блокировка замков дверей выполнена успешно, **дважды** мигнут указатели поворота. Если работают лампы аварийной световой сигнализации, указатели поворота выдают две долгие вспышки.

Блокировка и разблокировка дверей с помощью ключа

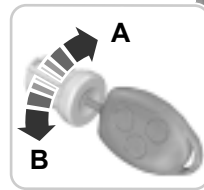
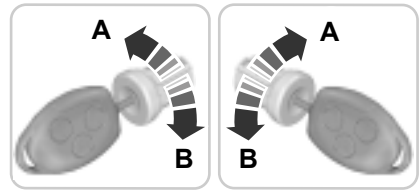

E71294

A Разблокировать

B Заблокировать

Двойная блокировка дверей с помощью ключа

Для двойной блокировки замков дверей поверните ключ в положение отпирания, затем – в положение запираания.

Замки

Блокировка и разблокировка дверей с помощью дистанционного управления

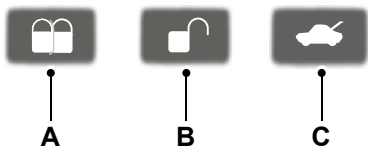

E71293

- A Заблокировать
- B Разблокировать
- C Разблокировать двери грузового отсека

Нажмите на соответствующую кнопку **один раз**.

Двойная блокировка дверей с помощью дистанционного управления

Два раза нажмите на кнопку блокировки.

Блокировка и разблокировка дверей с помощью ручяток

Передние двери

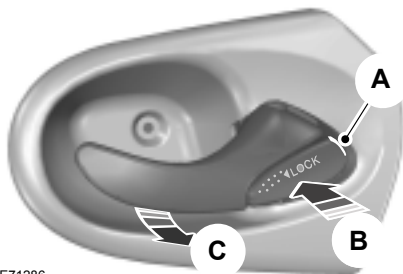

E71286

- A Белая маркировка
- B Заблокировать
- C Разблокировать

Если видна белая маркировка, дверь заперта.

Задние двери

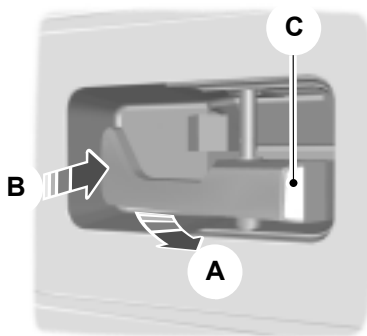

E71287

- A Разблокировать или открыть
- B Заблокировать
- C Белая маркировка

Если видна белая маркировка, дверь заперта.

Замки

Сдвижная дверь

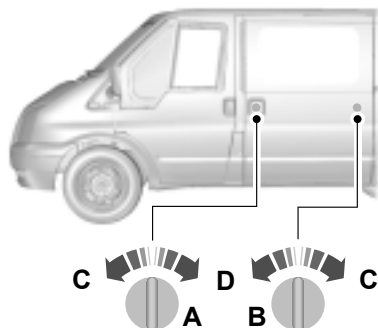

E71289

- A Фургон и комби
- B Автобус
- C Заблокировать
- D Разблокировать



E71291

Поднимаемая задняя дверь

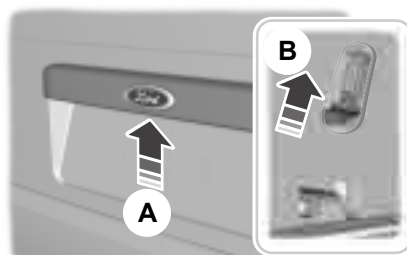

E71292

- A Снаружи
- B Изнутри

Двустворчатые задние двери

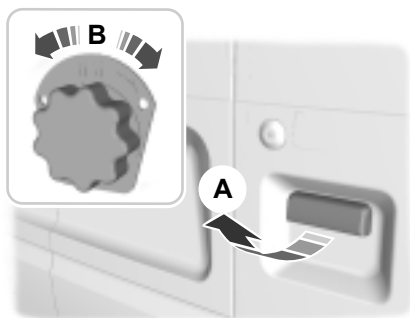

E71290

- A Снаружи
- B Изнутри

Для доступа к кнопке разблокировки служит отверстие в нижней части задней двери.

Запирание захлопыванием

Примечание: Не оставляйте ключи в автомобиле.

Примечание: Если вы попытаетесь заблокировать замки дверей, когда одна из дверей остается открытой, возможно, раздастся короткий звуковой сигнал.

С помощью захлопывания можно запереть открытую дверь ключом или пультом дистанционного управления. Замок двери будет заперт в момент ее закрытия.

Автоматическая блокировка

В вашем автомобиле предусмотрена возможность автоматического запираения замков дверей при скорости движения более 8 км/ч. При необходимости обслуживающий вас дилер активирует или отключит эту функцию. Если эта функция активирована, для отпирания задней или боковых грузовых дверей необходимо выключить зажигание и воспользоваться ключом или пультом дистанционного управления.

Автоматическая повторная блокировка

Если вы не открываете ни одну из дверей в течение 45 секунд после разблокировки замков дверей с помощью дистанционного управления, замки дверей автоматически заблокируются снова. Двери заблокируются и сигнализация вернется к предыдущему состоянию.

Одноэтапная разблокировка замков

Примечание: При разблокировке замков дверей указатели поворота мигают один раз.

Когда этот режим активен, доступны следующие функции:

Замки всех дверей разблокируются, когда вы:

- Потянете за одну из ручек со стороны салона (если не была использована двойная блокировка замков).
- Повернете ключ в одном из замков дверей.
- **Один раз** нажмете на кнопку разблокировки на пульте дистанционного управления.
- **Один раз** нажмете на кнопку разблокировки грузовых дверей на пульте дистанционного управления (в варианте с кузовом типа шасси).

Замки задних дверей или поднимаемой двери грузового отсека и сдвижной двери разблокируются, если вы **один раз** нажмете на кнопку разблокировки грузовых дверей.

Двухэтапная разблокировка замков

Примечание: При разблокировке замков дверей указатели поворота мигают один раз.

Замки передних дверей разблокируются, когда вы:

- Потянете за одну из ручек со стороны салона (если не была использована двойная блокировка замков).
- Повернете ключ в одном из замков дверей.
- **Один раз** нажмете на кнопку разблокировки на пульте дистанционного управления (в фургоне, автобусе и комби).

Замок двери водителя разблокируется, когда вы:

- **Один раз** нажмете на кнопку разблокировки на пульте дистанционного управления (в варианте с кузовом типа шасси).

Передние двери, задние двери и двери грузового отсека отпираются, когда вы:

- **Два раза** с интервалом не более трех секунд повернете ключ в замке одной из передних дверей.
- **Два раза** с интервалом не более трех секунд нажмете на кнопку разблокировки на пульте дистанционного управления.

В фургонах замки задних дверей или поднимаемой двери грузового отсека и сдвижной двери разблокируются, если вы **один раз** нажмете на кнопку разблокировки грузовых дверей.

В автомобилях с кузовом типа шасси замок пассажирской двери разблокируется, если вы **один раз** нажмете на кнопку разблокировки грузовых дверей.

Зональная повторная блокировка

Замки в вариантах фургон, автобус и комби разделены на две зоны - кабина и грузовой отсек. В варианте с кузовом типа шасси предусмотрена только зона кабины.

- Выйдите из автомобиля и нажмите на кнопку блокировки.
- Для отпирания замков в соответствующей зоне нажмите один раз на кнопку разблокировки или на кнопку разблокировки грузовых дверей.

Если после этого вы откроете дверь в разблокированной зоне, замки остальных дверей в этой зоне автоматически заблокируются.

Конфигурируемая разблокировка

Конфигурируемая разблокировка настраивается при покупке автомобиля; вы можете выбрать, какие двери будут отперты при однократном или двукратном нажатии на кнопки разблокировки и разблокировки грузовых дверей на пульте дистанционного управления. Если эта функция деактивирована, ее невозможно активировать повторно. Обратитесь за дополнительной информацией к обслуживающему вас дилеру.

Иммобилайзер двигателя

ПРИНЦИПЫ РАБОТЫ

Иммобилайзер двигателя - это система противоугонной защиты, которая не позволяет запустить двигатель неправильно запрограммированным ключом.

ЗАПРОГРАММИРОВАННЫЕ КЛЮЧИ

Примечание: *Не допускайте экранировки ключей металлическими предметами. Это может нарушить процесс распознавания ключа приемником.*

Примечание: *Если вы потеряете ключ, остальные ключи будет необходимо стереть из памяти и перепрограммировать. За дополнительной информацией обращайтесь к обслуживающему вас дилеру. Сменные ключи необходимо перекодировать вместе с имеющимися ключами.*

Если вы потеряли ключ, сменный ключ можно получить у обслуживающего вас дилера Ford. По возможности сообщите дилеру номер ключа, указанный на ярлыке, которым были снабжены оригинальные ключи. Кроме этого, вы можете получить у обслуживающего вас дилера Ford дополнительные ключи.

АКТИВАЦИЯ ИММОБИЛАЙЗЕРА ДВИГАТЕЛЯ

Иммобилайзер двигателя включается автоматически через некоторое время после выключения зажигания.

Мигающий индикатор на щитке приборов подтверждает работу системы.

ОТКЛЮЧЕНИЕ ИММОБИЛАЙЗЕРА ДВИГАТЕЛЯ

Иммобилайзер двигателя отключается автоматически после включения зажигания правильно кодированным ключом.

При этом на панели приборов примерно на три секунды включается соответствующий индикатор. Если индикатор остается включенным или мигает в течение одной минуты, а затем включается через неодинаковые интервалы времени, то это свидетельствует о том, что ключ не распознан системой. Извлеките ключ из замка зажигания и вставьте его еще раз.

Если запустить двигатель с помощью правильно кодированного ключа не удалось, это говорит о неисправности системы. Иммобилайзер должен быть незамедлительно проверен.

Сигнализация

ПРИНЦИПЫ РАБОТЫ

Все автомобили

Включение сигнализации будет сопровождаться работой сирены в течение 30 секунд и миганием фонарей аварийной сигнализации в течение пяти минут. После устранения причины срабатывания сигнализации, охранная система перейдет в обычный режим работы. Если причина срабатывания не будет устранена, то цикл работы сигнализации повторится снова.

Автомобили с охранной сигнализацией по периметру

Сигнализация по периметру является защитным средством от проникновения посторонних лиц в ваш автомобиль через двери и капот. Она также охватывает блок аудиосистемы и прицеп (если установлен специальный комплект Ford) В системе предусмотрены режимы частичной и полной постановки на охрану. При выборе режима частичной постановки на охрану действие системы не распространяется на прицеп/трейлер.

Охранная сигнализация по периметру работает, если кто-нибудь:

- откроет дверь.
- откроет капот.
- попытается запустить двигатель неправильно закодированным ключом.
- попытается снять аудиоблок.
- попытается отключить разъем электропроводки прицепа (при условии, что разъем был включен в момент постановки на охрану)

Охранная система для защиты только автомобиля



E71401

Данная система дополняет охранную сигнализацию по периметру. Ультразвуковой датчик движения защищает автомобиль от несанкционированного проникновения в салон или грузовое отделение. В системе предусмотрены режимы частичной и полной постановки на охрану. При выборе режима частичной постановки на охрану действие системы не распространяется на прицеп/трейлер, а датчик движения отключается. Датчик движения также не работает, если постановка на охрану произошла при открытой двери автомобиля.

Данная охранная система работает только при полностью закрытых окнах. Не загромождайте зону перед датчиками движения посторонними предметами.

Охранная система автомобиля сработает:

- если будет зафиксировано движение в салоне или грузовом отделении автомобиля.
- если кто-нибудь попытается проникнуть в грузовое отделение через задние двери или окно.

Сигнализация

АКТИВАЦИЯ СИГНАЛИЗАЦИИ

Охранная сигнализация по периметру

Сигнализация включается через 20 секунд после запираания дверей. Эта задержка дает вам возможность закрыть незакрытую дверь или крышку капота без срабатывания сигнализации.

Частичная постановка на сигнализацию

Заприте двери ключом. См. **Блокировка и разблокировка замков** (стр. 21).

Полная активация

Заприте двери с помощью пульта дистанционного управления или выполните двойную блокировку замков дверей с помощью ключа или дистанционного управления. См. **Блокировка и разблокировка замков** (стр. 21).

Сигнализация категории один

Частичная постановка на сигнализацию

Заприте двери ключом. См. **Блокировка и разблокировка замков** (стр. 21).

Полная активация

Примечание: *Не активируйте сигнализацию полностью, если в салоне остаются люди или животные.*

Заприте двери с помощью пульта дистанционного управления или выполните двойную блокировку замков дверей с помощью ключа или дистанционного управления. См. **Блокировка и разблокировка замков** (стр. 21).

ОТКЛЮЧЕНИЕ СИГНАЛИЗАЦИИ

Охранная сигнализация по периметру

Для отключения сигнализации и выключения sireны разблокируйте замки дверей ключом, включите зажигание правильно закодированным ключом или разблокируйте замки дверей с помощью дистанционного управления. См. **Блокировка и разблокировка замков** (стр. 21).

Сигнализация категории один

Для отключения сигнализации и выключения sireны разблокируйте замки дверей, повернув ключ в двери водителя, и включите зажигание правильно закодированным ключом в течение ближайших 12 секунд или разблокируйте замки дверей с помощью дистанционного управления. См. **Блокировка и разблокировка замков** (стр. 21).

Рулевое колесо

УПРАВЛЕНИЕ АУДИОСИСТЕМОЙ

При помощи панели управления аудиосистемой выберите режим работы аудиосистемы: радиоприемник, воспроизведение CD-дисков или компакт-кассет.

Система дистанционного управления позволяет управлять следующими функциями:

Регулировка громкости

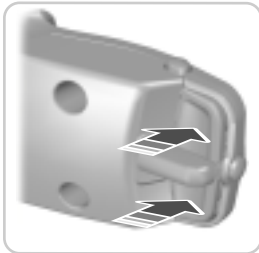

E78046

Для увеличения громкости нажмите верхнюю кнопку на задней части рычага дистанционного управления.

Для уменьшения громкости нажмите нижнюю кнопку на задней части рычага дистанционного управления.

Поиск

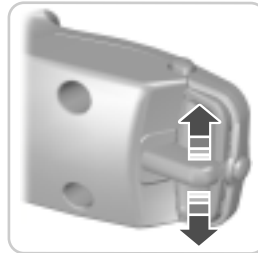

E78047

Переместите рычаг вверх или вниз:

- В режиме радиоприемника будет выполнен поиск ближайшей радиостанции с меньшей или большей частотой вещания в данном диапазоне.
- В режиме воспроизведения компакт-дисков произойдет переход к последующей или предыдущей записи на диске.

Настройка (кнопка "Mode")

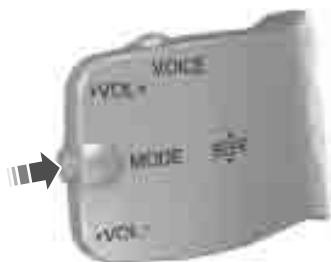

E78048

Рулевое колесо

Коротко нажмите и отпустите кнопку, расположенную сбоку.

- В **режиме радиоприемника** будет выполнен поиск ближайшей предварительно настроенной радиостанции.
- В **режиме CD** произойдет выбор следующего диска, если на автомобиле установлен CD-чейнджер.
- Во **всех режимах** будет прерван прием транслируемой по радио дорожной информации.

Нажмите и удерживайте кнопку, расположенную сбоку:

- В **режиме радиоприемника** произойдет смена частотного диапазона принимаемых радиосигналов.

ГОЛОСОВОЕ УПРАВЛЕНИЕ



E78049

Чтобы включить или выключить голосовое управление, нажмите кнопку, расположенную сверху.

Дополнительная информация: См. **Голосовое управление** (стр. 199).

Стеклоочистители и стеклоомыватели

ОЧИСТИТЕЛИ ВЕТРОВОГО СТЕКЛА

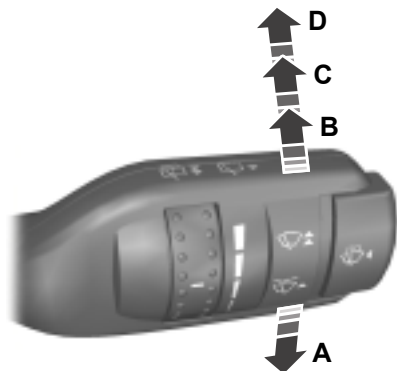

E71012

- A Однократная очистка
- B Прерывистый режим работы
- C Нормальный режим работы стеклоочистителей
- D Режим ускоренной очистки

Прерывистый режим работы

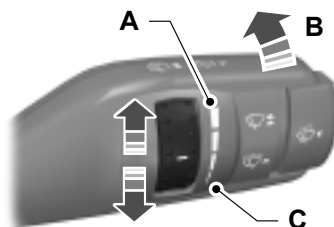

E71013

- A Длинные интервалы между взмахами щеток
- B Прерывистый режим работы
- C Короткие интервалы между взмахами щеток

АВТОМАТИЧЕСКИЕ СТЕКЛООЧИСТИТЕЛИ

Автоматический режим работы стеклоочистителя

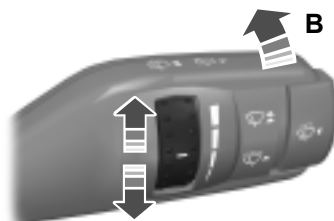

E71014

Стеклоочистители и стеклоомыватели

ПРЕДОСТЕРЕЖЕНИЯ

⚠ Не включайте автоматический режим работы в сухую погоду. Датчик дождя очень чувствительный, поэтому стеклоочистители могут сработать при попадании на ветровое стекло грязи, влаги или насекомых.

⚠ Если щетки стеклоочистителя начали оставлять полосы воды и разводы, их следует заменить. В противном случае датчик дождя будет продолжать определять наличие воды на ветровом стекле, и стеклоочистители будут срабатывать, даже если большая часть ветрового стекла сухая.

⚠ Перед включением автоматического режима при обледенении ветрового стекла полностью разморозьте его.

⚠ Выключайте автоматический режим работы стеклоочистителей перед мойкой автомобиля.

Если вы включаете автоматический режим работы стеклоочистителя после включения зажигания, щетки сработают один раз, независимо от наличия влаги на стекле. Датчик дождя будет непрерывно измерять количество влаги на ветровом стекле и автоматически изменять скорость работы стеклоочистителей.

Если автоматический режим работы стеклоочистителя был включен до включения зажигания, щетки сработают, только когда датчик дождя выявляет наличие влаги на стекле.

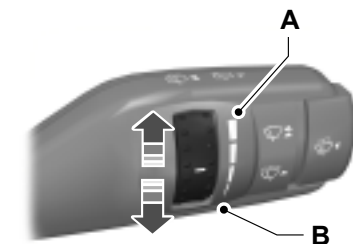

E71015

- A Низкая чувствительность
- B Высокая чувствительность

Отрегулируйте чувствительность датчика дождя с помощью маховичка-регулятора. При установке низкой чувствительности стеклоочистители будут срабатывать, если датчик определит, что на ветровом стекле находится большое количество воды. При установке высокой чувствительности стеклоочистители будут срабатывать, если датчик определит, что на ветровом стекле находится небольшое количество воды.

ОМЫВАТЕЛИ ВЕТРОВОГО СТЕКЛА



E71016

ПРЕДУПРЕЖДЕНИЕ



Не включайте омыватели ветрового стекла более чем на 10 секунд, или если бачок омывателя пустой.

Стеклоочистители и стеклоомыватели

ОЧИСТИТЕЛЬ И ОМЫВАТЕЛИ ЗАДНЕГО СТЕКЛА

Прерывистый режим работы



E71017

Очиститель заднего стекла работает с тем же интервалом, что и очиститель ветрового стекла.

Очистка стекол при включении передачи заднего хода

Стеклоочиститель заднего стекла включается автоматически, если включена передача заднего хода и рычаг переключателя очистителей и омывателей находится в положении **A**, **B**, **C** или **D**.

Омыватель заднего стекла



E71018

ПРЕДУПРЕЖДЕНИЕ



Не включайте омыватель заднего стекла более чем на 10 секунд, или если бачок омывателя пустой.

ПРОВЕРКА ЩЕТОК СТЕКЛООЧИСТИТЕЛЕЙ

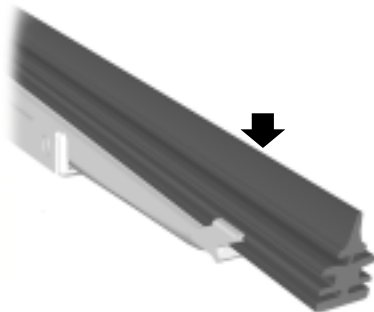

E66644

Проведите подушечками пальцев по кромке щетки стеклоочистителя.

Очищайте рабочие кромки щеток стеклоочистителей при помощи воды и мягкой губки.

ЗАМЕНА ЩЕТОК СТЕКЛООЧИСТИТЕЛЕЙ

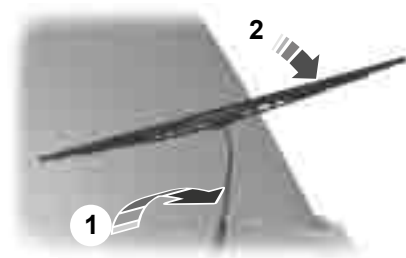

E93783

Стеклоочистители и стеклоомыватели

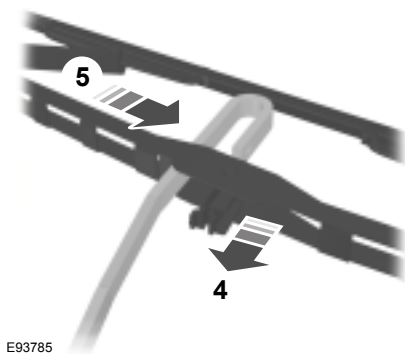
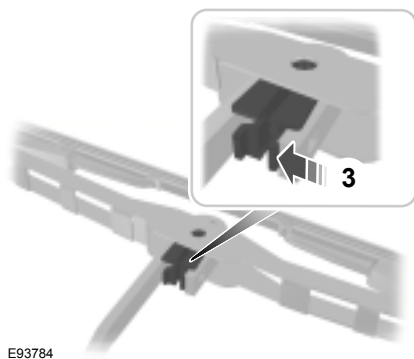

Установка выполняется в обратной последовательности.

Осветительное оборудование

ОРГАНЫ УПРАВЛЕНИЯ ОСВЕТИТЕЛЬНЫМ ОБОРУДОВАНИЕМ

Положения переключателя приборов
наружного освещения

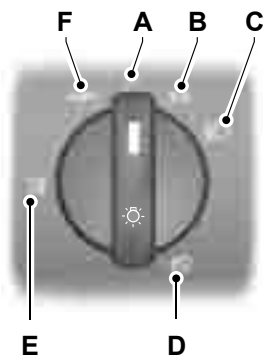

E71094

- A Освещение выключено
- B Передние и задние габаритные фонари
- C Фары
- D Передние противотуманные фары
- E Задние противотуманные фары
- F Стояночные фонари

Стояночные фонари

Сначала выключите зажигание.

Обе стороны

Нажмите на переключатель приборов
наружного освещения и поверните его в
положение F.

Одна сторона

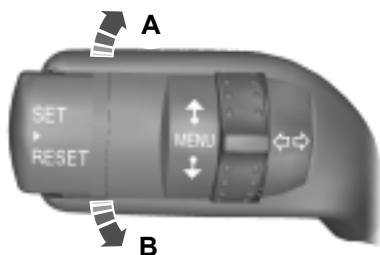

E77368

- A С правой стороны
- B С левой стороны

Дальний и ближний свет фар



E71095

Для переключения между ближним и
дальним светом фар потяните рычаг
подрулевого переключателя до упора по
направлению к рулевому колесу.

Сигнализация дальним светом фар

Слегка потяните рычаг в сторону рулевого
колеса.

Осветительное оборудование

Освещение для безопасного подхода к дому (после окончания поездки)

Выключите зажигание и включите фары, потянув рычаг указателей поворота в сторону рулевого колеса (до упора). Раздастся короткий звуковой сигнал. Фары автоматически выключатся через три минуты (если открыта хотя бы одна дверь) или через 30 секунд после закрывания последней двери.

Если после того, как была закрыта последняя дверь, в течение 30 секунд открыть любую дверь, то включиться таймер трехминутной задержки выключения осветительных приборов.

Функция задержки выключения осветительных приборов может быть отключена либо повторным нажатием рычага указателей поворота в сторону рулевого колеса, либо включением зажигания.

АДАПТИВНОЕ ОСВЕЩЕНИЕ

ПРЕДУПРЕЖДЕНИЕ



При сложных погодных условиях может потребоваться ручное включение фар автомобиля.

Примечание: При включении автоматического управления приборами наружного освещения, если система включила фары, вы можете включить только дальний свет.



E73840

Фары включаются и выключаются автоматически в зависимости от уровня наружного освещения.

ПЕРЕДНИЕ ПРОТИВОТУМАННЫЕ ФАРЫ



E71096

ПРЕДУПРЕЖДЕНИЕ



Используйте передние противотуманные фары, только если видимость значительно ограничена из-за тумана, снега или дождя.

Осветительное оборудование

Примечание: Если включено автоматическое управление приборами наружного освещения, вы не можете включить передние противотуманные фары.

ЗАДНИЕ ПРОТИВОТУМАННЫЕ ФОНАРИ



E711097

ПРЕДУПРЕЖДЕНИЕ



Не используйте задние противотуманные фонари в условиях дождя или снегопада когда расстояние видимости превышает 50 метров.

Примечание: Если включено автоматическое управление приборами наружного освещения, вы не можете включить задние противотуманные фонари.

КОРРЕКЦИЯ НАКЛОНА СВЕТОВЫХ ПУЧКОВ ФАР

Вы можете отрегулировать наклон световых пучков фар в соответствии с загрузкой автомобиля.

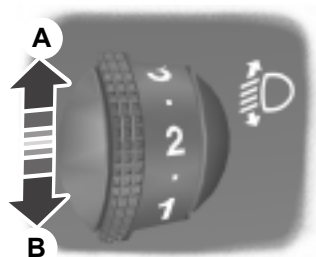

E74611

- A Увеличение наклона
- B Уменьшение наклона

На порожнем автомобиле регулятор наклона световых пучков фар должен быть установлен на "ноль". На частичном или полностью груженном автомобиле установите регулятор таким образом, чтобы обеспечить радиус освещенности в диапазоне от 35 до 100 м.

АВАРИЙНАЯ СВЕТОВАЯ СИГНАЛИЗАЦИЯ



За сведениями о расположении элементов: См. **Быстрый обзор** (стр. 8).

Осветительное оборудование

УКАЗАТЕЛИ ПОВОРОТА

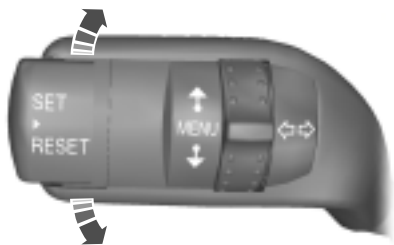

E71098

Примечание: Слегка нажмите на рычаг вверх или вниз, чтобы индикаторы поворота мигнули три раза.

ПЛАФОНЫ ВНУТРЕННЕГО ОСВЕЩЕНИЯ

Освещение салона (автомобили без датчиков проникновения в салон)

Тип 1

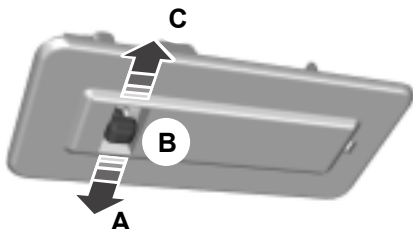

E71099

- A Включено
- B Выключено
- C Действие от контактов дверей

Плафоны освещения салона, которые не оснащены переключателем, загораются, только если переключатель на переднем плафоне установлен в положение **C**, и вы открываете дверь.

Тип 2

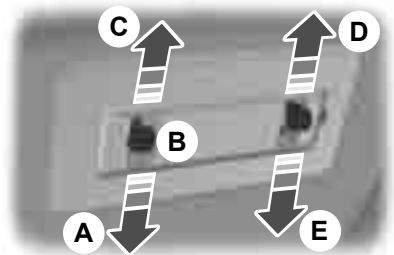

E126234

- A Вкл. (лампа освещения передней секции)
- B Выкл. (лампа освещения передней секции)
- C Действие от контактов дверей
- D Вкл. (лампа освещения задней секции)
- E Выкл. (лампа освещения задней секции)

Лампы освещения задней секции включаются в момент открывания одной из дверей, независимо от положения переключателя.

Автомобили с двойной блокировкой замков

Если вы установили переключатель в положение **C**, плафоны освещения салона горят в течение короткого времени после закрывания дверей. Лампы тотчас же погаснут, если вы включите зажигание.

Осветительное оборудование

Плафоны освещения салона включаются после выключения зажигания. Через короткое время лампы автоматически гаснут.

Если вы оставили одну из дверей открытой, лампы освещения салона погаснут автоматически через 30 минут. Для того чтобы снова включить лампы, включите на короткое время зажигание.

Освещение салона (автомобили с датчиками проникновения в салон)

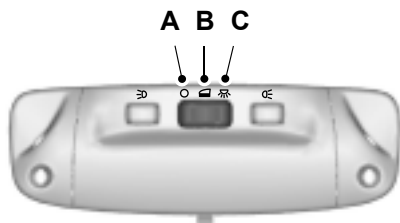

E71945

- A Выключено
- B Действие от контактов дверей
- C Включено

Если переключатель находится в положении **B**, то лампа центрального плафона освещения салона загорится при открывании или разблокировании замка боковой двери или двери багажного отделения. Если вы оставите дверь открытой, то во избежание разрядки аккумуляторной батареи через некоторое время лампа погаснет. Чтобы включить плафон, на короткое время включите зажигание.

Также плафон освещения салона включится, когда вы выключите зажигание. Она автоматически погаснет через некоторое время или когда вы запустите двигатель.

Лампа освещения салона загорится, если вы установите переключатель в положение **C**. Через некоторое время она погаснет, чтобы предотвратить разрядку аккумуляторной батареи. Чтобы включить плафон, на короткое время включите зажигание.

Плафоны местного освещения (для чтения)

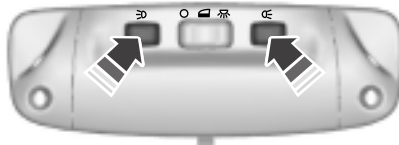

E71946

Если вы выключите зажигание, то, во избежание разрядки аккумуляторной батареи, через некоторое время плафоны для чтения погаснут. Для того чтобы снова включить лампы, включите на короткое время зажигание.

ПЛАФОНЫ ОСВЕЩЕНИЯ НИШИ ДЛЯ НОГ

Эти лампы включаются автоматически при открывании и закрывании дверей. Подсветка порогов также включится, если замки дверей будут разблокированы с помощью пульта дистанционного управления. Лампы подсветки порогов автоматически отключатся через короткое время после включения.

ЗАМЕНА ЛАМП

ПРЕДУПРЕЖДЕНИЯ



Выключите приборы освещения и зажигание.

Осветительное оборудование

ПРЕДУПРЕЖДЕНИЯ



Перед снятием лампы подождите некоторое время, чтобы она остыла.

ПРЕДОСТЕРЕЖЕНИЯ



Не прикасайтесь к стеклянной колбе лампы.



Устанавливайте только подходящие по техническим требованиям лампы. См.

Таблица технических характеристик ламп (стр. 48).

Примечание: Мы рекомендуем вам обращаться для замены ламп к дилеру, если автомобиль оснащен системой кондиционирования воздуха. Доступ к некоторым лампам затруднен.

Примечание: Для замены ламп фар, габаритных фонарей и передних указателей поворота вам потребуется снять модуль фары.

Примечание: Далее приведены инструкции, описывающие правильное снятие лампы. Установка производится в последовательности, обратной снятию, если нет дополнительных указаний.

Снятие модуля фары

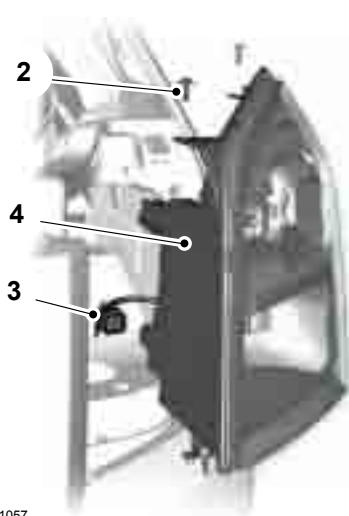

E71057

1. Откройте капот. См. **Обслуживание** (стр. 132).
2. Выверните винты.
3. Отсоедините штекерный разъем.
4. Снимите модуль фары.

Дальний и ближний свет фар

ПРЕДОСТЕРЕЖЕНИЕ



Не прикасайтесь к стеклянной колбе лампы.

Осветительное оборудование

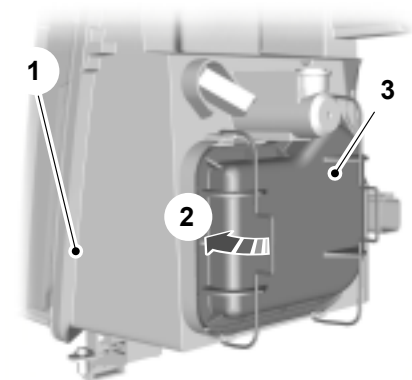

E71058

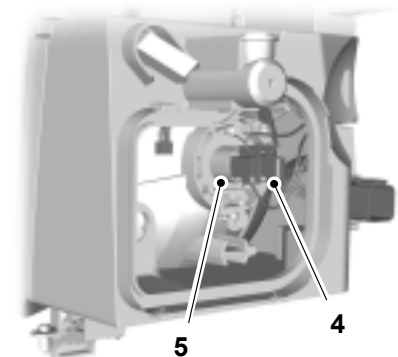

E71059

1. Снимите модуль фары.
2. Освободите зажимы.
3. Снимите панель.
4. Отсоедините штекерный разъем.
5. Освободите зажим и снимите лампу.

Габаритные фонари

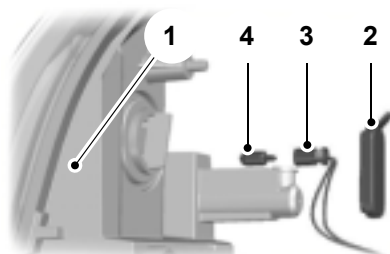

E71060

1. Снимите модуль фары.
2. Снимите панель.
3. Снимите лампу и патрон лампы.
4. Извлеките лампу.

Передние указатели поворота

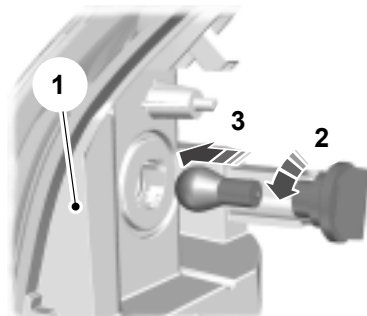

E71061

1. Снимите модуль фары.
2. Поверните против часовой стрелки и снимите патрон лампы.
3. Осторожно вдавите лампу в патрон, поверните против часовой стрелки и извлеките лампу наружу.

Осветительное оборудование

Передние противотуманные фары

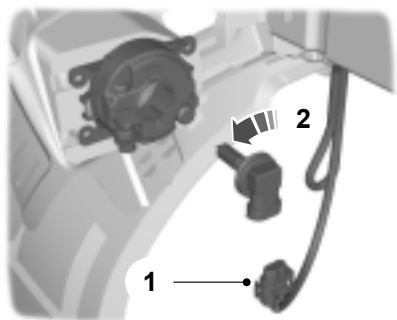

E71062

Примечание: Лампу невозможно отсоединить от патрона.

1. Отсоедините штекерный разъем.
2. Поверните против часовой стрелки и снимите патрон лампы.

Боковые повторители указателей поворота

Тип 1

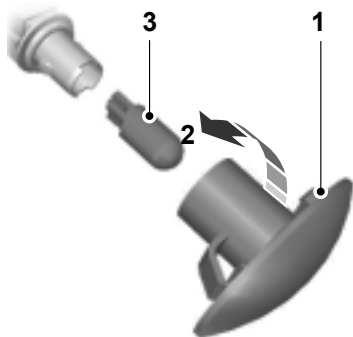

E71063

1. Аккуратно снимите боковой повторитель указателя поворота.
2. Удерживая патрон лампы, поверните против часовой стрелки и снимите корпус.
3. Извлеките лампу.

Тип 2

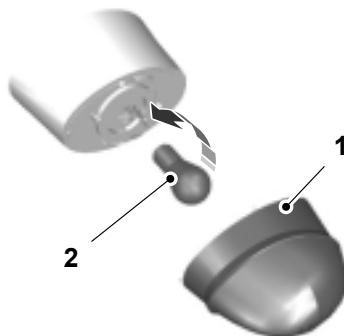

E71064

1. Поверните по часовой стрелке и снимите рассеиватель.
2. Осторожно вдавите лампу в патрон, поверните против часовой стрелки и извлеките лампу наружу.

Осветительное оборудование

Боковые габаритные фонари

Вариант с кузовом типа шасси и грузовик с безбортовой платформой с удлиненной рамой

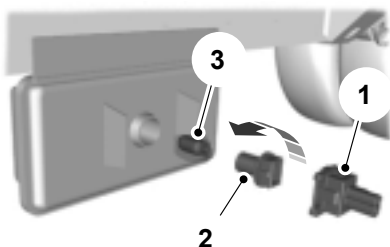

E75022

1. Отсоедините штекерный разъем.
2. Поверните против часовой стрелки и снимите патрон лампы.
3. Извлеките лампу.

Фургон "Jumbo"

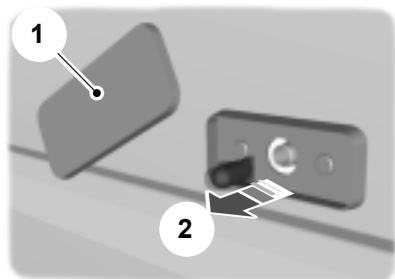

E71065

1. Поверните в любом направлении и снимите рассеиватель.
2. Извлеките лампу.

Задние фонари

Автобус и комби

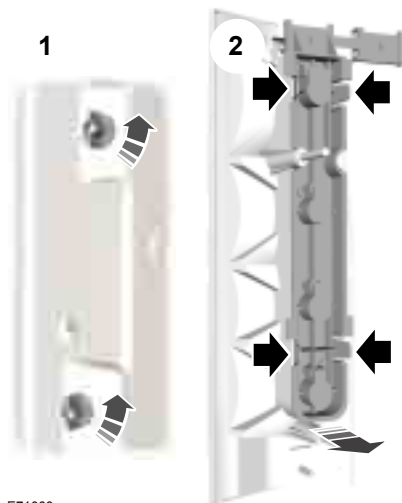

E71066

Осветительное оборудование

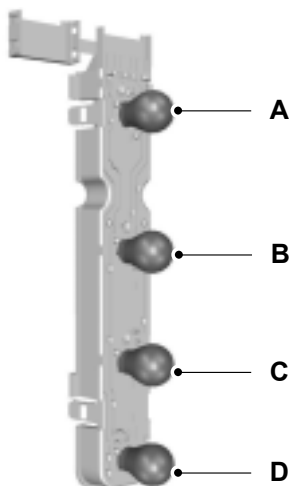

E71067

- A Задний фонарь и стоп-сигнал
- B Рычаг указателей поворота
- C Фонарь заднего хода
- D Противотуманный фонарь

1. Выверните барашковые гайки.
2. Снимите задний фонарь и открепите патрон лампы.
3. Осторожно вдавите лампу в патрон, поверните против часовой стрелки и извлеките лампу наружу.

Вариант с кузовом типа шасси и грузовик с безбортовой платформой

Тип 1

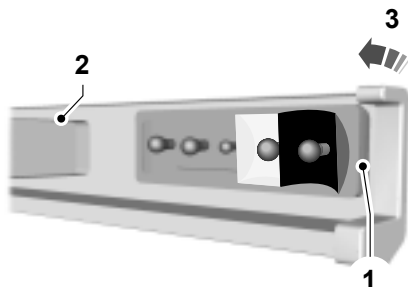

E71068

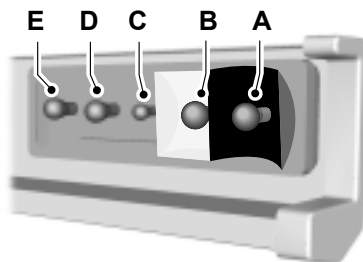

E71069

- A Рычаг указателей поворота
- B Стоп-сигнал
- C Задний фонарь
- D Фонарь заднего хода
- E Противотуманный фонарь

1. Освободите зажим крепления и сдвиньте пластиковую рамку вбок.
2. Снимите рассеиватель.
3. Осторожно вдавите лампу в патрон, поверните против часовой стрелки и извлеките лампу наружу.

Осветительное оборудование

Тип 2

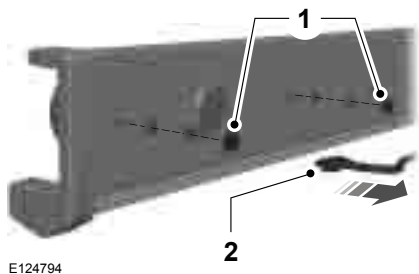

E124794

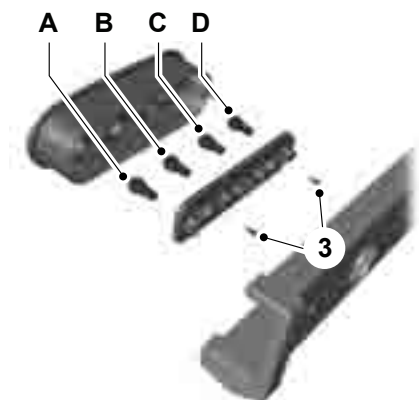

E124795

- A Задний фонарь и стоп-сигнал
- B Индикатор включения указателей поворота
- C Фонарь заднего хода
- D Противотуманный фонарь

1. Отверните гайку.
2. Отсоедините штекерный разъем.
3. Выверните винт.

Задние габаритные фонари

Грузовик с безбортовой платформой

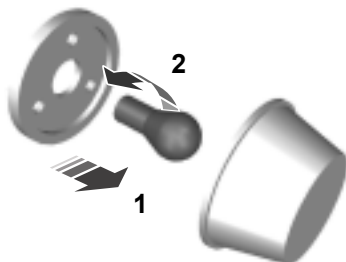

E71072

1. Осторожно отсоедините рассеиватель от патрона.
2. Осторожно вдавите лампу в патрон, поверните против часовой стрелки и извлеките лампу наружу.

Дополнительный стоп-сигнал

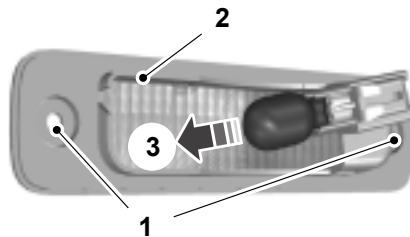

E71071

1. Выверните винты.
2. Снимите модуль лампы.
3. Извлеките лампу.

Осветительное оборудование

Габаритные фонари на крыше

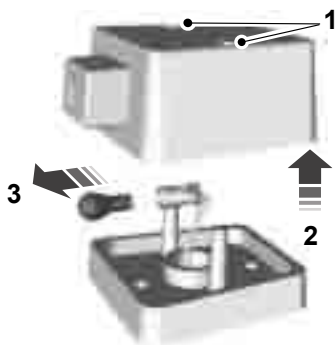

E71073

1. Выверните винты.
2. Снимите рассеиватель.
3. Осторожно вдавите лампу в патрон, поверните против часовой стрелки и извлеките лампу наружу.

Фонарь подсветки регистрационного знака

Автомобили с двусторонними задними дверьми

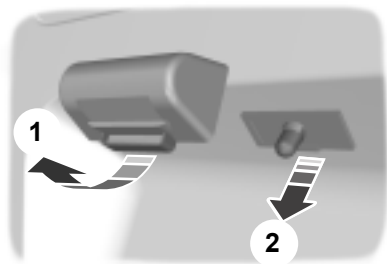

E71074

1. Снимите рассеиватель.
2. Извлеките лампу.

Автомобили с поднимаемой задней дверью

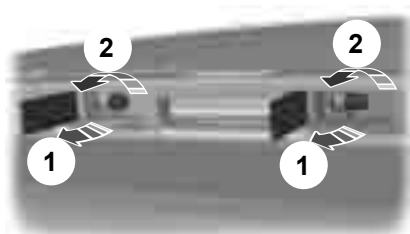

E71075

1. Раскройте рассеиватель.
2. Осторожно вдавите лампу в патрон, поверните против часовой стрелки и извлеките лампу наружу.

Грузовик с безбортовой платформой

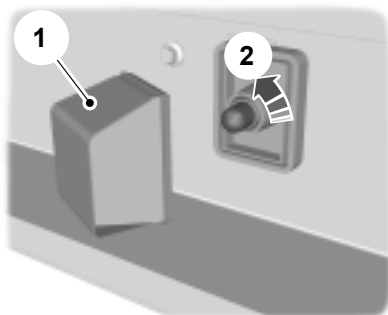

E71076

1. Снимите рассеиватель.
2. Осторожно вдавите лампу в патрон, поверните против часовой стрелки и извлеките лампу наружу.

Осветительное оборудование

Переднее внутреннее освещение

Автомобили, не оборудованные датчиками проникновения в салон

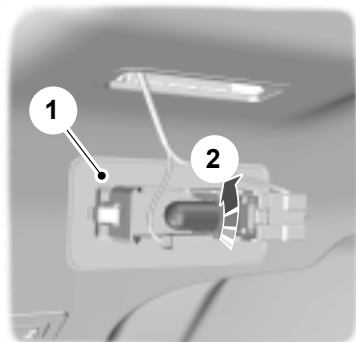

E71077

1. Осторожно открепите модуль лампы.
2. Осторожно вдавите лампу в патрон, поверните против часовой стрелки и извлеките лампу наружу.

Автомобили, оборудованные датчиками проникновения в салон

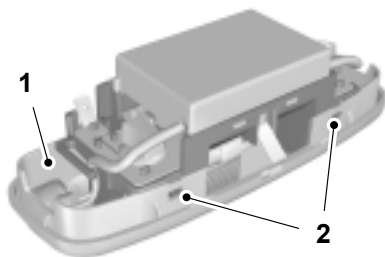

E73091

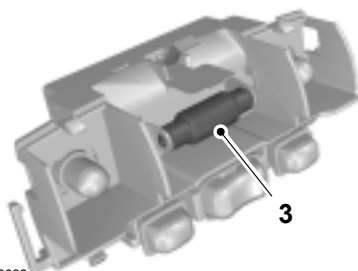

E73092

1. Осторожно открепите модуль лампы.
2. Снимите рассеиватель.
3. Извлеките лампу.

Заднее внутреннее освещение

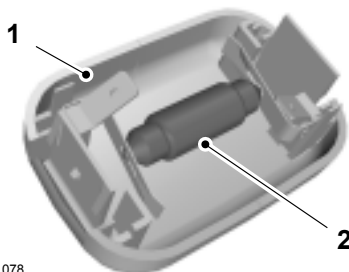

E71078

1. Осторожно открепите модуль лампы.
2. Извлеките лампу.

Передние лампы для чтения

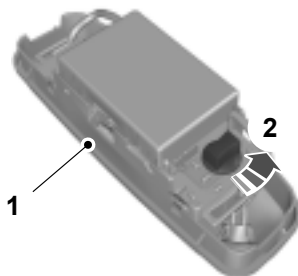

E73938

Осветительное оборудование



E73939

1. Осторожно открепите модуль лампы.
2. Поверните против часовой стрелки и снимите патрон лампы.
3. Извлеките лампу.

Плафоны освещения ниши для ног

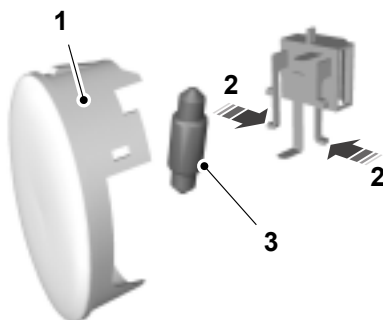

E71080

1. Осторожно открепите модуль лампы.
2. Снимите патрон лампы.
3. Извлеките лампу.

ТАБЛИЦА ТЕХНИЧЕСКИХ ХАРАКТЕРИСТИК ЛАМП

Лампа	Мощность, Вт (спецификация)
Стоп-сигнал (шасси и грузовик с безбортовой платформой)	21
Дополнительный стоп-сигнал	16
Передний фонарь указателя поворота	21
Передние противотуманные фары	55 (H11)
Фары ближнего и дальнего света	55/60
Плафон освещения салона	10
Фонарь освещения номерного знака (кроме автомобилей с распашными задними дверями)	10
Фонарь освещения номерного знака (автомобили с распашными задними дверями)	5
Плафон для чтения	10
Задний фонарь указателя поворота	21
Задний противотуманный фонарь	21

Осветительное оборудование

Лампа	Мощность, Вт (спецификация)
Боковой габаритный фонарь (грузовик с безбортовой платформой)	4
Фонарь заднего хода	21
Верхний габаритный фонарь	4
Габаритные фонари	5
Боковой габаритный фонарь	3
Повторитель указателя поворота (тип 1)	5
Повторитель указателя поворота (тип 2)	21/5
Лампы подсветки порогов	10
Задние фонари и стоп-сигналы	21/5
Задний фонарь (шасси и грузовик с безбортовой платформой)	10

Окна и зеркала

ЭЛЕКТРИЧЕСКИЕ СТЕКЛОПОДЪЕМНИКИ

ПРЕДУПРЕЖДЕНИЕ



Не пользуйтесь электрическими стеклоподъемниками, если на их пути имеются какие-либо препятствия.



E71327

Чтобы привести в действие электрические стеклоподъемники, включите зажигание.

Автоматическое открывание окна двери водителя

Нажмите/поднимите клавишу во второе положение срабатывания, а затем отпустите ее. Нажмите на кнопку еще раз, чтобы остановить перемещение окна.

НАРУЖНЫЕ ЗЕРКАЛА ЗАДНЕГО ВИДА

ПРЕДУПРЕЖДЕНИЕ



Не переоценивайте расстояние до объекта, который вы видите в выпуклом зеркале заднего вида.

Объекты, появившиеся в таком зеркале, кажутся меньше и дальше, чем есть на самом деле.

Зеркала, складываемые вручную

Складывание

Толкните корпус зеркала в направлении бокового окна.

Раскладывание

Убедитесь в полноте открытия и надежной фиксации зеркала после того, как вернете его в нормальное положение.

НАРУЖНЫЕ ЗЕРКАЛА ЗАДНЕГО ВИДА С ЭЛЕКТРОПРИВОДОМ

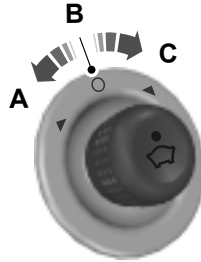

E71280

- A Левое зеркало
- B Вентилятор выключен
- C Правое зеркало

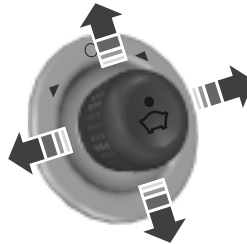

E71281

Окна и зеркала

Наружные зеркала заднего вида с электроприводом содержат нагревательный элемент, который удаляет наледь и изморось со стекла зеркала. См. **Органы управления микроклиматом** (стр. 66).

ОПУСКНЫЕ СТЕКЛА



E66497

ЗАДНЕЕ ОКНО БОКОВИНЫ КУЗОВА



E66498

Чтобы открыть окно, потяните рычаг наружу. Чтобы зафиксировать рычаг, нажмите на его центральную часть. Чтобы закрыть окно, потяните за центральную часть рычага. В конце рычаг должен зафиксироваться.

Приборы

УКАЗАТЕЛИ

Панель приборов для комплектации низкого уровня

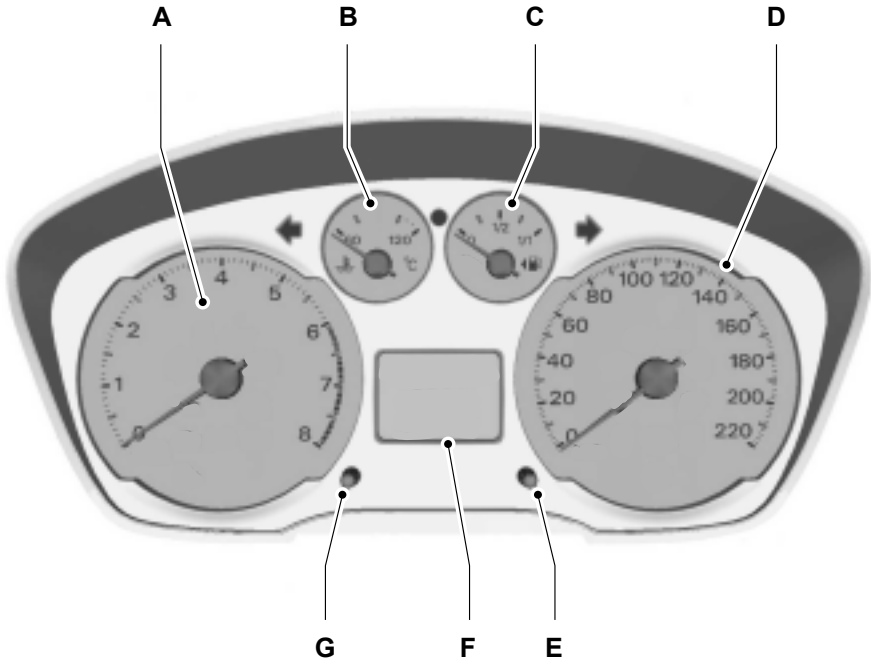

E71334

- A Тахометр
- B Указатель температуры охлаждающей жидкости двигателя
- C Указатель уровня топлива
- D Спидометр
- E Кнопка обнуления счетчика частичного пробега
- F Указатель счетчика пробега, частичного пробега, запаса хода по топливу и сигнализатор незакрытых дверей
- G Кнопка настройки дверей

Приборы

Панель приборов для комплектации высокого уровня

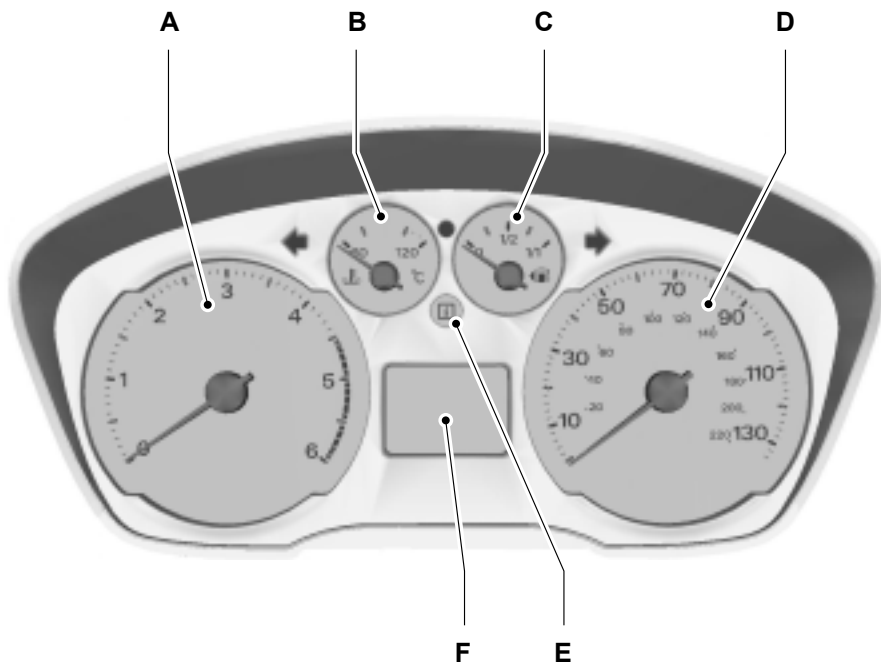

E73043

- A Тахометр
- B Указатель температуры охлаждающей жидкости двигателя
- C Указатель уровня топлива
- D Спидометр
- E Сигнализатор появления предупреждающего сообщения
- F Информационный центр. См. **Общая информация** (стр. 59).

Приборы

Указатель температуры охлаждающей жидкости двигателя

Показывает температуру охлаждающей жидкости. При нормальной рабочей температуре стрелка указателя остается в центре.

ПРЕДОСТЕРЕЖЕНИЕ



Не запускайте двигатель, пока проблема его перегрева не будет разрешена.

Движение стрелки к температуре 120°C указывает на перегрев двигателя. Заглушите двигатель, выключите зажигание, постарайтесь определить причину и дождитесь, пока двигатель остынет. См. **Проверка охлаждающей жидкости двигателя** (стр. 140). См. **Ухудшенные характеристики двигателя** (стр. 114).

Указатель уровня топлива

Стрелка, находящаяся около символа топливного насоса, указывает, с какой стороны автомобиля расположена крышка горловины топливного бака.

Счетчик пробега, частичного пробега и часы

Панель приборов для комплектации низкого уровня

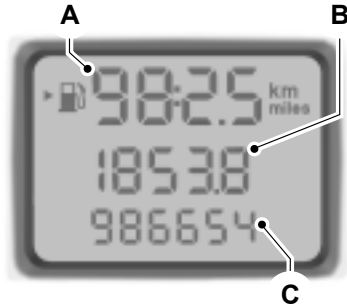

E71335

- A Часы и указатель запаса хода по топливу
- B Счетчик частичного пробега
- C Одометр

Счетчик суточного пробега регистрирует пробег за отдельные поездки. Для сброса показаний счетчика нажмите кнопку обнуления.

СИГНАЛИЗАТОРЫ И ИНДИКАТОРЫ

Панель приборов, выпускаемая ограниченной серией

Все перечисленные ниже сигнализаторы и индикаторы при включении зажигания загораются на короткое время для подтверждения работоспособности систем:

- АБС
- Надувные подушки безопасности
- Износ тормозных накладок
- Система тормозов

Приборы

- Круиз-контроль
- Неполное закрывание дверей
- Двигатель
- Система помощи при трогании на подъеме
- Зажигание
- Низкий уровень топлива
- Низкое давление моторного масла
- Интервал обслуживания
- Переключение передач
- Система динамической стабилизации (ESP) и противобуксовочная система
- Датчик наличия воды в топливе

Панель приборов для комплектации высокого уровня

Все перечисленные ниже сигнализаторы и индикаторы при включении зажигания загораются на короткое время для подтверждения работоспособности систем:

- АБС
- Надувные подушки безопасности
- Износ тормозных накладок
- Система тормозов
- Круиз-контроль
- Двигатель
- Система помощи при трогании на подъеме
- Зажигание
- Низкий уровень топлива
- Сигнализатор сообщений
- Переключение передач
- Система динамической стабилизации (ESP) и противобуксовочная система
- Датчик наличия воды в топливе

Если сигнализатор/индикатор не загорается при включении зажигания, это указывает на неисправность. Система должна быть проверена механиком, прошедшим надлежащую подготовку.

Сигнализатор неисправности антиблокировочной системы (ABS)



Если этот сигнализатор загорается во время движения, это указывает на неисправность.

При этом сохраняется нормальное торможение (без ABS). Система должна быть как можно скорее проверена механиком, прошедшим надлежащую подготовку.

Сигнализатор неисправности системы подушек безопасности



Если этот сигнализатор загорается во время движения, это указывает на неисправность.

Система должна быть проверена механиком, прошедшим надлежащую подготовку.

Сигнализатор износа тормозных накладок



Сигнализатор загорается, когда износ тормозных накладок достигает заданного предела. Как можно скорее обратитесь для проверки состояния к квалифицированному механику.

Сигнализатор/индикатор тормозной системы



Сигнализатор включается при включении стояночного тормоза.

Приборы

ПРЕДУПРЕЖДЕНИЕ



Плавно сбросьте скорость и остановите автомобиль на ближайшем безопасном участке дороги. Торможение производите с осторожностью.

Если этот сигнализатор загорится во время движения, убедитесь в том, что отключен стояночный тормоз. Если стояночный тормоз не включен, это означает, что имеется неисправность. Система должна быть немедленно проверена специалистом, прошедшим соответствующую подготовку.

Индикатор состояния системы круиз-контроля



Этот индикатор загорается, если вы задали в системе круиз-контроля скорость. См.

Использование системы круиз-контроля (стр. 107).

Индикатор указателей поворота



Мигает при включении фонарей указателей поворота. Внезапное увеличение частоты мигания указывает на перегорание одной из ламп указателей поворота. См. **Замена ламп** (стр. 39).

Сигнализатор открытых дверей



Этот сигнализатор загорается при включении зажигания, если любая из дверей салона, капот или задняя грузовая дверь закрыты неполностью.

Контрольные лампы двигателя

Индикатор неисправности



Сигнализатор неисправности силового агрегата



Для всех автомобилей

Если любая из ламп загорается при работающем двигателе, это указывает на неисправность. При этом двигатель продолжает работать, но, возможно, с ограниченной мощностью. Если сигнализатор мигает во время движения, **немедленно сбавьте скорость**. Если сигнализатор продолжает мигать, избегайте резкого разгона или замедления. Система должна быть немедленно проверена специалистом, прошедшим соответствующую подготовку.

ПРЕДУПРЕЖДЕНИЕ



Выполните проверку немедленно.

Если **обе** лампы загораются одновременно, **остановите автомобиль в ближайшем безопасном месте** (продолжение поездки может привести к падению мощности и к заглоханию двигателя). Выключите зажигание и попытайтесь перезапустить двигатель. Если двигатель перезапускается, система должна быть немедленно проверена специалистом, прошедшим соответствующую подготовку. Если перезапуск двигателя оказывается невозможным, перед продолжением поездок требуется проверить состояние автомобиля.

Индикатор включения передних противотуманных фар



Индикатор загорается, когда вы включаете передние противотуманные фары.

Индикатор свечей накаливания



См. Пуск дизельного двигателя (стр. 84).

Индикатор включения фар



Этот индикатор загорается, когда вы включаете ближний свет фар или боковые и задние фонари.

Индикатор системы помощи при троганьи на подъеме



Во время движения этот индикатор загорается при активизации системы. Если индикатор не загорается после включения зажигания, это показывает, что система деактивирована. Ваш дилер может активировать систему. При наличии неисправности система отключается, и во время движения индикатор не горит.

Сигнализатор неисправности системы зажигания



Если этот сигнализатор загорается во время движения, это указывает на неисправность.

Выключите все ненужное электрооборудование. Система должна быть немедленно проверена специалистом, прошедшим соответствующую подготовку.

Сигнализатор низкого уровня топлива



Если загорится этот сигнализатор, как можно скорее дозаправьте автомобиль.

Стрелка, находящаяся около символа топливного насоса, указывает, с какой стороны автомобиля расположена крышка горловины топливного бака.

Индикатор включения дальнего света фар



Индикатор загорается, когда вы включаете дальний свет фар. При включении аварийной

сигнализации светом фар этот индикатор будет мигать.

Сигнализатор сообщений



Этот сигнализатор загорается, когда на информационном дисплее появляется новое сообщение. См. Информационные сообщения (стр. 61).

Сигнализатор падения давления моторного масла

ПРЕДОСТЕРЕЖЕНИЕ



Если включился сигнализатор падения давления моторного масла, ни в коем случае не продолжайте движение, даже когда уровень моторного масла находится в норме. Система должна быть немедленно проверена специалистом, прошедшим соответствующую подготовку.



Если этот сигнализатор продолжает гореть после запуска двигателя или загорается во время движения, это указывает на неисправность. Соблюдая все меры предосторожности, как можно быстрее остановите автомобиль и выключите зажигание. Проверьте уровень масла в двигателе. См. Проверка моторного масла (стр. 139).

Индикатор включения задних противотуманных фонарей



Индикатор загорается, когда вы включаете задние противотуманные фонари.

Индикатор интервалов технического обслуживания

Автомобили с дизельными двигателями



Этот индикатор загорается, если наступил срок технического обслуживания или в масле содержится избыточное количество сажи или осадка. Как можно скорее замените моторное масло.

После проведения технического обслуживания специалист дилерского центра установит новый интервал индикатора технического обслуживания.

Индикатор переключения передач



Этот индикатор загорается, информируя водителя о том, что переключение на более высокую передачу может обеспечить сокращение расхода топлива и выбросов CO₂. Индикатор не загорается во время быстрого ускорения, торможения или при выжатой педали сцепления.

Сигнализатор неисправности системы динамической стабилизации (ESP) и противобуксовочной системы

Примечание: При неисправности противобуксовочной системы или ESP данные системы отключаются автоматически.



Если любая из систем находится в работе, сигнализатор мигает. Если сигнализатор не мигнул или горит постоянно во время движения, то это указывает на неисправность системы. Система должна быть немедленно проверена специалистом, прошедшим соответствующую подготовку.

При отключении системы ESP водителем ее сигнализатор остается включенным. Лампа сигнализатора погаснет, после того как вы снова включите систему или выключите зажигание.

Сигнализатор наличия воды в топливе

Автомобили с дизельными двигателями



Сигнализатор загорается при наличии чрезмерного объема конденсата в топливном фильтре. Немедленно слейте воду из топливного фильтра. См. **Слив конденсата из топливного фильтра** (стр. 141).

ЗВУКОВЫЕ ПРЕДУПРЕЖДЕНИЯ И ИНДИКАТОРЫ

Незакрытой двери

Если хотя бы одна дверь, капот или багажник не закрыты или закрыты не полностью, то после включения зажигания сработает звуковой сигнализатор.

Информационный центр.

См. **Персональные настройки** (стр. 63).

Информационные дисплеи

ОБЩАЯ ИНФОРМАЦИЯ

ПРЕДУПРЕЖДЕНИЕ



Для обеспечения безопасности дорожного движения выполняйте настройку и перепрограммирование функций или систем, только когда автомобиль неподвижен.

При помощи **информационного центра** и многофункционального рычага управления (расположенного на рулевой колонке) можно программировать настройки различных систем автомобиля.

Информационный центр также выводит на дисплей предупреждающие сообщения об ошибках или неисправностях в различных системах автомобиля. См.

Информационные сообщения (стр. 61).

Главное меню

Обзор функций главного меню

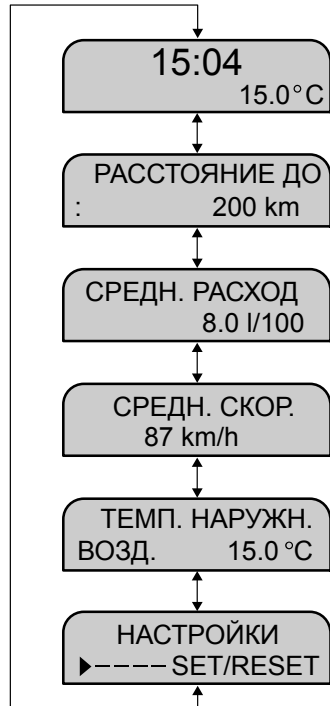

E73982

Из главного меню можно перейти к различным функциональным меню.

Информационные дисплеи

Органы управления



E73265

Используйте вращающийся регулятор для перехода к другим позициям меню.



E73266

Примечание: Если включено звуковое сопровождение, то после каждого нажатия кнопки будет раздаваться короткий звуковой сигнал.

Используйте кнопки **SET** и **RESET** для выбора позиции меню или параметра настройки.

Одометр

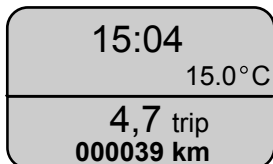

E73983

Счетчик частичного пробега

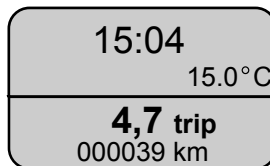

E73984

Нажмите и удерживайте кнопку **SET** и **RESET** в течение как минимум двух секунд.

Запас хода по топливу



E73985

Примечание: Изменение стиля вождения может повлиять на этот показатель.

Отображает приблизительную величину пробега автомобиля на том количестве топлива, которое осталось в баке.

Средний расход топлива



E73986

Показывает средний расход топлива с момента последнего обнуления показаний.

Нажмите **SET** и **RESET** для обнуления показаний.

Информационные дисплеи

Средняя скорость



E73987

Отображает среднюю скорость движения автомобиля, рассчитанную за последнюю 1000 км пробега или с момента последнего обнуления показаний.

Нажмите **SET** и **RESET** для обнуления показаний.

Температура наружного воздуха

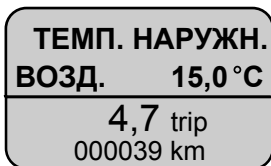

E73988

ПРЕДУПРЕЖДЕНИЕ



Даже если температура воздуха поднимается выше +4 °C, это не гарантирует отсутствие опасностей, связанных с движением в холодную погоду.

Короткий предупреждающий сигнал прозвучит при следующих условиях:

- при температурах +4 °C или ниже: предупреждение об обледенении стекол
- при температурах 0 °C или ниже: предупреждение об опасности возникновения гололеда

ИНФОРМАЦИОННЫЕ СООБЩЕНИЯ

Предупреждающие сообщения

При появлении на дисплее предупреждающего сообщения необходимо нажать кнопку **SET** и **RESET** для его подтверждения.



E73273

Некоторые предупреждающие сообщения сопровождаются включением сигнализатора над дисплеем красным или желтым цветом в зависимости от серьезности проблемы.

Если предупреждающее сообщение появляется вместе с включением сигнализатора, последний будет продолжать гореть.

Сообщения	Сигнализатор	Значение
НЕИСПРАВНОСТЬ СИСТ. ДВИГАТЕЛЯ	красный	Неисправность двигателя или его систем. Остановите автомобиль на ближайшем безопасном участке дороги и немедленно заглушите двигатель. Автомобиль должен быть проверен квалифицированными техническими специалистами.

Информационные дисплеи

Сообщения	Сигнализатор	Значение
НИЗКИЙ УРОВЕНЬ МАСЛА	красный	Низкий уровень моторного масла. Остановите автомобиль на ближайшем безопасном участке дороги и немедленно заглушите двигатель. Доведите уровень масла до номинального значения. См. Проверка моторного масла (стр. 139).
ВОДА В ТОПЛИВЕ	красный	В топливе обнаружена вода. Топливная система должна быть проверена квалифицированными техническими специалистами.
НИЗКАЯ НАРУЖН. ТЕМПЕРАТУРА	красный	Температура воздуха за бортом ниже 0 °C
НИЗКАЯ НАРУЖН. ТЕМПЕРАТУРА	желтый	Температура воздуха за бортом ниже +4 °C
ЗАМЕНИТЬ МАСЛО СЕЙЧАС	желтый	Автомобиль должен быть проверен квалифицированными техническими специалистами.
ДВЕРЬ НЕ ЗАКР. ЗАКРОЙТЕ ДВЕРЬ	желтый	Все двери автомобиля должны быть закрыты.
ОТКРЫТА ДВЕРЬ ВОДИТЕЛЯ	желтый	Открыта дверь со стороны водителя.
ОТКРЫТА ДВЕРЬ ПАССАЖ.	желтый	Открыта передняя дверь со стороны пассажира.
ОТКРЫТА ЗАДН. ЛЕВАЯ ДВЕРЬ	желтый	Открыта задняя дверь со стороны водителя
ОТКРЫТА ЗАДН. ПРАВАЯ ДВЕРЬ	желтый	Открыта задняя дверь со стороны пассажира.
ОТКРЫТ БАГАЖНИК	желтый	Открыт багажник или дверь багажного отделения.
ОТКРЫТ КАПОТ	желтый	Открыт капот.
ЗАМЕНА МАСЛА ЧЕРЕЗ xx ДН.	-	Указывает на приближение срока замены моторного масла.
ЗАМЕНА МАСЛА СБРОС В ПРОГ.	-	Происходит сброс индикатора замены моторного масла.
ЗАМЕНА МАСЛА СБРОС ЗАВЕРШЕН	-	Завершение сброса индикатора замены моторного масла.
ТРЕВОГА СБРОС НА НУЛЬ	-	Раздается сигнал будильника. См. Персональные настройки (стр. 63).

Информационные дисплеи

ПЕРСОНАЛЬНЫЕ НАСТРОЙКИ

Обзор функций меню настроек пользователя



E73990

Меню настроек пользователя



E73989

С помощью **меню настроек пользователя** можно перейти к следующим функциональным меню:

- Язык сообщений
- Настройка часов
- Настройка будильника
- Формат времени
- Единицы измерения
- Звуковые сигнализаторы сообщений

Выбор языка



E73991

Пользователь может выбрать один из 11 языков:

Английский (УК), немецкий, итальянский, французский, испанский, турецкий, русский, голландский, польский, шведский, португальский.

После выбора языка поверните вращающийся регулятор, для того чтобы сохранить настройки и выйти из меню.

Настройка часов

См. **Часы** (стр. 79).

Информационные дисплеи

Настройка будильника



E74286

- Нажмите и удерживайте кнопку **SET** и **RESET**. Символы отображение дня начнут мигать. Установите требуемое значение с помощью вращающегося регулятора.
- Для сохранения настроек и перехода к установке месяца нажмите **SET** и **RESET**.
- Аналогичным образом установите год, часы и минуты.
- После установки минут нажмите **SET** и **RESET** для сохранения настроек времени.
- Нажмите кнопку **SET** и **RESET** для включения или выключения будильника.

Будильник включен

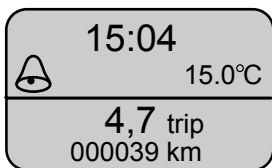

E74287



E74387

Нажмите **SET** и **RESET** для отключения будильника.

Формат времени



E73995

Нажмите **SET** и **RESET** для переключения между 12- и 24-ми форматами отображения времени.

Единицы измерения



E73993

Нажмите **SET** и **RESET** для переключения между метрическими и имперскими единицами.

Звуковые сигнализаторы сообщений

Следующие звуковые сигналы можно отключить:

- температура наружного воздуха равна 4°C
- подтверждение установок времени
- нажатие кнопки **SET** и **RESET**

Информационные дисплеи



E73994

Нажмите кнопку **SET** и **RESET** для включения или выключения звуковых сигналов.

Выход из меню пользовательских настроек

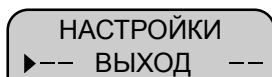

E73996

Нажмите **SET** и **RESET** для отключения будильника.

Органы управления микроклиматом

ПРИНЦИПЫ РАБОТЫ

Поступление наружного воздуха

Не допускайте закупоривания воздухозаборных отверстий перед ветровым стеклом (снегом, листьями и т.п.), чтобы система кондиционирования воздуха могла работать эффективно.

Рециркуляция воздуха

ПРЕДОСТЕРЕЖЕНИЕ

 Длительное использование режима рециркуляции воздуха может привести к запотеванию стекол. Если стекла покрываются влагой, установите настройки режима удаления льда и влаги с лобового стекла.

Воздух в салоне будет изолирован от наружного. Наружный воздух не будет поступать в салон.

Отопление

Эффективность отопления салона зависит от температуры охлаждающей жидкости двигателя.

Кондиционирование воздуха

Примечание: Система кондиционирования воздуха работает только, если температура выше 4°C.

Примечание: При использовании кондиционера потребление топлива возрастает.

Воздух проходит через теплообменник и там охлаждается. Для предупреждения запотевания стекол воздух осушается. Конденсируемая влага направляется наружу. Поэтому, появление небольшой лужи воды под автомобилем нормально.

Общие сведения об управлении микроклиматом в салоне.

Плотно закрывайте все окна.

Отопление салона.

Направляйте поток воздуха к ногам. При холодной или влажной погоде следует направить часть воздушного потока к ветровому стеклу и дверным окнам.

Охлаждение салона

Направляйте поток воздуха в лицо.

ВЕНТИЛЯЦИОННЫЕ ДЕФЛЕКТОРЫ

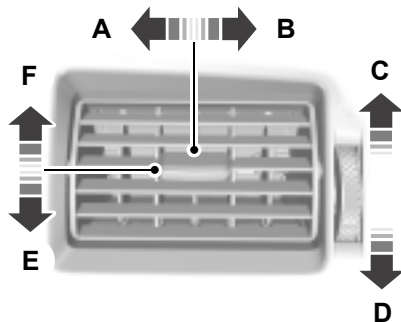

E71344

- A влево
- B вправо
- C Открыто
- D закрыто
- E вниз
- F вверх

Органы управления микроклиматом

РУЧНОЙ РЕЖИМ УПРАВЛЕНИЯ МИКРОКЛИМАТОМ

Регулятор распределения потоков воздуха



E65965

- A В сторону лица
- B В сторону ног
- C В сторону ветрового стекла

Примечание: Незначительная часть потока воздуха всегда направлена на обдув ветрового стекла.

Регулятор температуры воздуха



E65966

Вентилятор



E65967

- A Вентилятор выключен

Примечание: При выключенном вентиляторе салона ветровое стекло может запотевать.

Рециркуляция воздуха

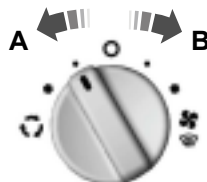

E65968

- A Рециркуляция воздуха
- B Поступление наружного воздуха

Быстрое удаление влаги и инея с ветрового стекла



E65969

Закройте все дефлекторы системы вентиляции, чтобы направить максимальный поток воздуха к ветровому стеклу. При необходимости включите обогрев стекол. См. **Окна и зеркала с обогревом** (стр. 69).

Режим быстрого прогрева салона



E65970

Органы управления микроклиматом

Вентиляция



E65971

Кондиционирование воздуха

Включение и выключение кондиционера воздуха

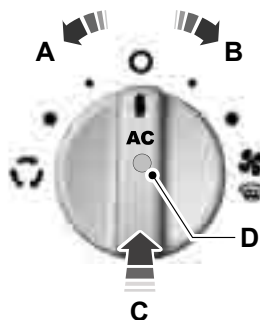

E65972

- A Рециркуляция воздуха
- B Поступление наружного воздуха
- C Вкл./выкл.
- D Световой индикатор включения кондиционера воздуха

Примечание: При работе кондиционера воздуха загорается световой индикатор, встроенный в регулятор скорости.

Охлаждение салона наружным воздухом



E65973

Включите кондиционер.

Режим быстрого охлаждения салона



E65974

Включите кондиционер.

Удаление запотевания и наледи с ветрового стекла



E65975

A В сторону ветрового стекла

Установите регулятор распределения воздуха в положение A и выберите режим подачи наружного воздуха. При температуре выше 4°C кондиционер воздуха включится автоматически. В таком случае световой индикатор **не** загорится.

Органы управления микроклиматом

Снижение влажности воздуха в салоне



E65976

A В сторону ветрового стекла

Установите регулятор распределения воздуха в положение **A** и выберите режим подачи наружного воздуха. При температуре выше 4°C кондиционер воздуха включится автоматически. В таком случае световой индикатор **не** загорится.

ОКНА И ЗЕРКАЛА С ОБОГРЕВОМ

Электрообогреватели ветрового и заднего стекла

Воспользуйтесь электрообогревателем для удаления инея и влаги с ветрового или заднего стекла.

Примечание: Электрообогреватель стекол работает только при работающем двигателе.

Обогреватель ветрового стекла



Обогреватель заднего стекла



Электрообогрев наружных зеркал заднего вида



Наружные зеркала заднего вида оборудованы нагревательным элементом для удаления инея и влаги. Затем они автоматически отключатся через короткое время.

ВСПОМОГАТЕЛЬНЫЙ ОТОПИТЕЛЬ

Общая информация

ПРЕДУПРЕЖДЕНИЯ



Не пользуйтесь программируемым отопителем, работающим на топливе, на автозаправочных станциях, вблизи источников возгораемых паров, в пыльных или закрытых помещениях.



Не управляйте автомобилем при работающем дисплее отопителя.

Примечание: Программируемый отопитель, работающий на топливе, автоматически выключается при низком напряжении аккумулятора.

Примечание: Если прекращается подача питания к программируемому отопителю, работающему на топливе, все символы на дисплее будут мигать. В таких условиях отопитель не работает. Перенастройка времени

Примечание: Если возникает неисправность, программируемый отопитель, работающий на топливе, выключается. Квалифицированный специалист должен незамедлительно проверить состояние системы.

Соблюдайте следующие рекомендации:

Органы управления микроклиматом

- Включайте программируемый отопитель, работающий на топливе, примерно на 10 минут ежемесячно, на протяжении всего года. Это предотвращает заедание водяного насоса и электродвигателя отопителя.
- Во избежание образования коррозии охлаждающая жидкость, используемая в вашем автомобиле, должна содержать не менее 10% антифриза в течение всего года.
- Уровень охлаждающей жидкости должен находиться между отметками **MAX** и **MIN** на бачке, чтобы не возникали воздушные пробки. См. **Проверка охлаждающей жидкости двигателя** (стр. 140).
- Программируемый вентилятор обдува начинает работать, когда температура охлаждающей жидкости достигает определенного уровня. В этом режиме температура окружающей среды не играет никакой роли.
- При непрерывной работе отопителя блок контролирует температуру окружающей среды. Если эта температура выше 5°C, программируемый отопитель, работающий на топливе, не активируется.

Программируемый отопитель, работающий на топливе, действует независимо от отопителя автомобиля; он нагревает контур охлаждающей жидкости двигателя. Отопитель получает необходимое для работы топливо из топливного бака автомобиля. Им также можно пользоваться во время движения автомобиля, чтобы поддержать работу отопителя автомобиля и обеспечить более быстрый прогрев салона.

При включении программируемого отопителя, работающего на топливе, возможен выход отработавших газов из под днища автомобиля. Это нормальное явление, на которое можно не обращать внимания.

Принцип действия

Предварительные действия перед включением отопителя

ПРЕДОСТЕРЕЖЕНИЕ



Если переключатель вентилятора обдува установлен не в положение один, это приведет к уменьшению срока службы или разряду аккумуляторной батареи.

Перед включением или программированием отопителя выполните следующие действия:

- Установите регулятор температуры отопителя в положение, соответствующее максимальной температуре.
- Поверните переключатель вентилятора в положение "1".
- Перед выключением зажигания включите режим рециркуляции воздуха. Выждите по меньшей мере пять секунд, чтобы система вентиляции закрыла наружные воздушные дефлекторы.
- Откройте все воздушные дефлекторы кабины.

Органы управления микроклиматом

Настройка таймера вспомогательного отопителя

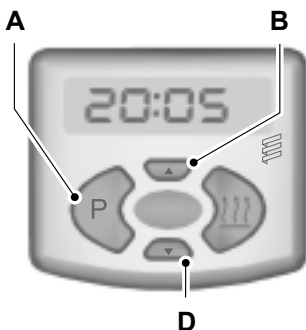

E71347

Нажмите и удерживайте кнопку **A** дольше трех секунд, пока на дисплее не начнут мигать цифры, обозначающие время. В течение ближайших пяти секунд нажмите на кнопки **B** и **D** для настройки времени. Для быстрого перевода времени нажмите и удерживайте соответствующую кнопку.

Настройка длительности периода работы отопителя

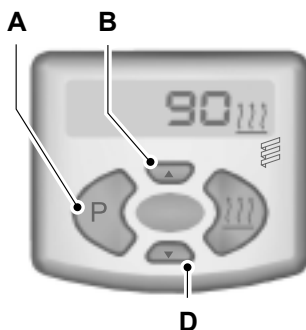

E71348

ПРЕДОСТЕРЕЖЕНИЕ

 Рекомендуемая длительность периода работы отопителя составляет 30 минут. Более длительная работа приведет к уменьшению срока службы или разряду аккумуляторной батареи.

Примечание: Можно запрограммировать длительность периода работы отопителя (при его включении или при программировании на включение в определенное время). Этот период может составлять от 10 до 120 минут.

Нажмите и удерживайте кнопку **A** дольше трех секунд, пока на дисплее не начнут мигать цифры, обозначающие время. Подождите пять секунд, пока на дисплее не появится символ и не начнут мигать цифры, означающие длительность работы отопителя.

Используйте для настройки длительности обогрева кнопки **B** и **D**.

После того как длительность периода работы настроена, нажмите на кнопку **A**. Дисплей будет отображать текущее время (часы и минуты, разделенные мигающим двоеточием).

Выключение отопителя

Нажмите на кнопку с символом обогрева. Отопитель будет продолжать работать в течение трех минут, а затем выключится. После этого на дисплее появится текущее время.

Органы управления микроклиматом

Режим работы отопителя в течение заданного времени

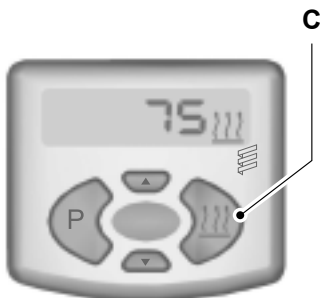

E71349

Отопитель в любой момент можно включить таким образом, чтобы он работал в течение предварительно заданного периода времени. Нажмите на кнопку **С**. Включится индикация на дисплее; на нем будет показано оставшееся время работы отопителя и символ обогрева.

Непрерывная работа отопителя

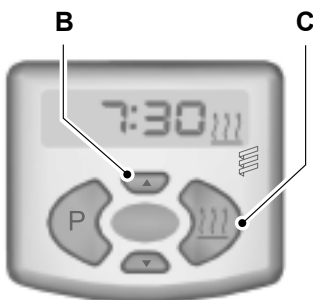

E71350

ПРЕДУПРЕЖДЕНИЕ



Отопитель продолжает работать после включения зажигания. Выключайте отопитель, если в его работе нет необходимости.

Нажмите и удерживайте кнопку **В**. Нажмите на кнопку **С**. Отопитель будет работать до повторного нажатия на кнопку **С**. Включится индикация на дисплее; на нем будет показано текущее время и символ обогрева.

Программируемый режим прогрева

Отопитель автоматически включается в предварительно заданное время и работает в течение заданного периода. Включится индикация на дисплее; на нем будет показан оставшийся период работы отопителя и символ обогрева.

Вы можете запрограммировать три разных времени включения отопителя.

Программирование времени включения отопителя

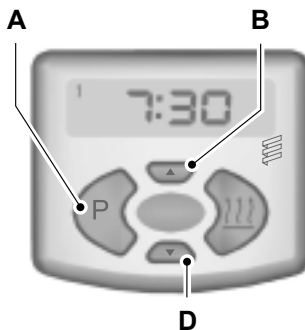

E71351

Органы управления микроклиматом

Нажимайте кнопку **A** несколько раз, пока на дисплее не появится символ (1, 2 или 3), соответствующий требуемому времени включения отопителя. Используйте для настройки времени кнопки **B** и **D**. Для быстрого перевода времени нажмите и удерживайте соответствующую кнопку.

Запрограммировав время включения отопителя, нажмите кнопку **A**. Дисплей будет отображать текущее время (часы и минуты, разделенные мигающим двоеточием).

Активация и отмена включения отопителя в запрограммированное время



E71352

Нажимайте кнопку **A** несколько раз, пока на дисплее не появится символ (1, 2 или 3), соответствующий желаемому времени включения отопителя. Нажмите на кнопку **C**. На дисплее появится символ включения (ON). Чтобы отменить включение отопителя в предварительно заданное время, снова нажмите на кнопку **C**.

Сиденья

СИДЕНИЕ В ПРАВИЛЬНОМ ПОЛОЖЕНИИ

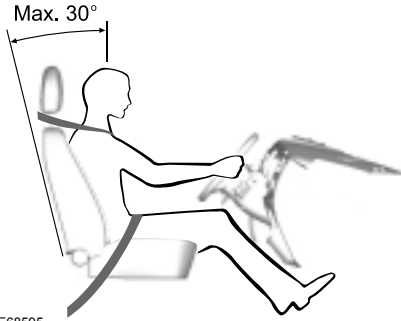

E68595

ПРЕДУПРЕЖДЕНИЯ



Не регулируйте сиденья во время движения.



Только правильно пристегнутый ремень безопасности может удержать ваше туловище в том положении, в котором достигается оптимальный эффект срабатывания подушки безопасности.

Правильная регулировка и использование сидений, подголовников, ремней и подушек безопасности обеспечит самую эффективную защиту при столкновении. Наши рекомендации:

- Сидеть следует вертикально, так, чтобы основание спины располагалось как можно глубже.
- Не отклоняйте спинку сиденья более чем на 30 градусов.
- Отрегулируйте подголовник так, чтобы его верхняя точка совпала бы по уровню с самой верхней точкой вашей головы, а подголовник был бы максимально сдвинут вперед в такое положение, при котором вы ещё не испытываете дискомфорта.

- Между вашим туловищем и рулевым колесом должно быть достаточное расстояние. Рекомендуемое расстояние между грудной клеткой и крышкой подушки безопасности - как минимум 250 мм.
- Удерживайте рулевое колесо слегка согнутыми руками.
- Ноги тоже должны быть немного согнуты, чтобы вы могли полностью выжимать педали.
- Наплечная лента ремня безопасности должна проходить через центр плеча, набедренная лента ремня должна плотно обхватывать бедра.

Выберите комфортное положение посадки, которая дает вам полный контроль над автомобилем.

ПЕРЕДНИЕ СИДЕНЬЯ

ПРЕДУПРЕЖДЕНИЕ



Не регулируйте сиденья во время движения.

Перемещение сидений назад и вперед



E66529

Сиденья

ПРЕДУПРЕЖДЕНИЕ



Чтобы убедиться в надежности фиксации сиденья после регулировки, попробуйте сдвинуть его назад и вперед.

ПРЕДОСТЕРЕЖЕНИЕ



Не придвигайте передние сиденья слишком близко к панели приборов. Двигайте сиденье максимально вперед только тогда, когда необходимо получить доступ к аккумуляторной батарее.

Регулировка валика поясничной поддержки

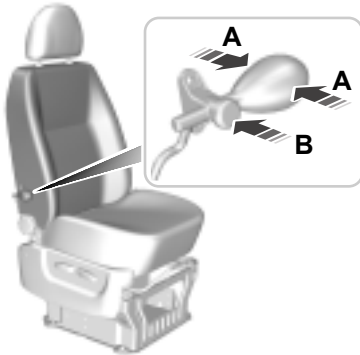

E66530

- A Увеличение
- B Уменьшение

Регулировка угла наклона подушки сиденья



E66531



E66532

Сиденья

Регулировка угла наклона спинки сиденья



E66533



E99961

Регулировка подлокотника



E66534

Вращайте ручку, расположенную под подлокотником.

Разворачивание сиденья

ПРЕДУПРЕЖДЕНИЕ



Убедитесь, что подушки и спинки сидений надёжно удерживаются своими фиксаторами.

ПРЕДОСТЕРЕЖЕНИЕ



Разворачивайте сиденье только в направлении центра автомобиля, а не в направлении двери.

ЗАДНИЕ СИДЕНЬЯ

ПРЕДУПРЕЖДЕНИЯ



При движении автомобиля не следует лежать на задних сиденьях.



Убедитесь, что подушки и спинки сидений надёжно удерживаются своими фиксаторами.



Возвращая спинки сиденья в вертикальное положение, убедитесь, что ремни безопасности находятся в поле зрения пассажира и не защемлены позади сиденья.

Сиденья

Складывание секции раздельной спинки сиденья



E70789

Складывание всей спинки сиденья

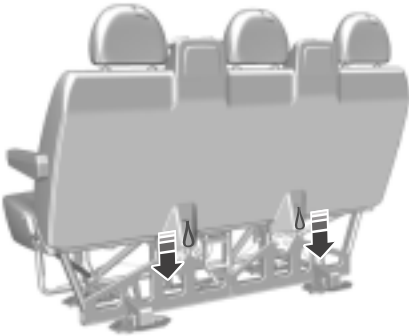

E68610

Чтобы сложить спинку сиденья:

1. Потяните вниз петли замков и удерживайте их там.
2. Толкните вперед спинку сиденья.

Чтобы вернуть спинку сиденья в вертикальное положение:

1. Потяните вниз петли замков и удерживайте их там.
2. Поднимите спинку сиденья.

Демонтаж многоместных сидений

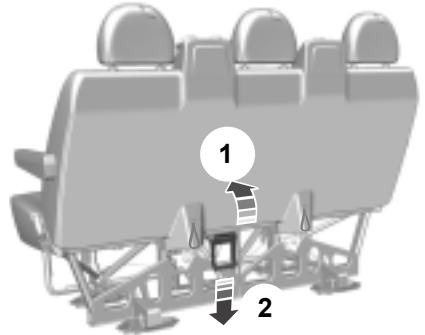

E68611



E68612

ПРЕДУПРЕЖДЕНИЯ



Закрывайте отверстия для болтов, открывающиеся при снятии сидений, заглушками, чтобы предотвратить попадание выхлопных газов в салон автомобиля.

Сиденья

ПРЕДУПРЕЖДЕНИЯ



Многоместное сиденье весит 89 килограммов.

ПРЕДОСТЕРЕЖЕНИЕ



Храните сиденье в сухом и безопасном месте.

1. Складывание спинки сиденья.
2. Потяните рычаг фиксатора вверх и удерживайте его там.
3. Осторожно потяните многоместное сиденье назад, пока из-под передней части рамы сиденья не покажутся замки, расположенные на полу.
4. Снимите сиденье.

Установку сиденья производите в обратной последовательности.

ПОДГОЛОВНИКИ



E66539

Регулирование положения подголовников.

ПРЕДУПРЕЖДЕНИЕ



Поднимите задние подголовники, если заднее сиденье снабжено удерживающей системой, предназначенной для взрослого пассажира или ребенка.

Отрегулируйте подголовник таким образом, чтобы его верхняя часть совпадала с макушкой вашей головы.

Снятие подголовников

Нажмите кнопки блокировки и снимите подголовник.

СИДЕНЬЯ С ОБОГРЕВОМ



E66540

Примечание: Перед включением обогрева сидений необходимо запустить двигатель.

Максимальная температура сидений достигается через пять или шесть минут работы нагревателя. В системе обогрева предусмотрена функция автоматического отключения.

Функции обеспечения комфорта

ЧАСЫ

Автомобили с индикацией времени в аудиоблоке или блоке навигации

Подробная информация по настройке часов приведена в отдельном руководстве по аудиосистеме или системе навигации.

Автомобили с панелью приборов низкого уровня комплектации

Примечание: После установки времени прозвучит короткий сигнал.

Примечание: Нажмите и удерживайте кнопку установки времени в течение более чем одной секунды для переключения между 12- и 24-часовым форматом времени.

1. Поверните ключ зажигания в положение II.
2. Нажмите и удерживайте кнопку установки времени в течение более чем трех секунд, до тех пор, пока цифры на дисплее (отображающие текущее время) не начнут мигать.
3. Нажмите соответствующую кнопку для установки времени. Удерживайте кнопку для быстрой установки времени.

Автомобили с панелью приборов высокого уровня комплектации

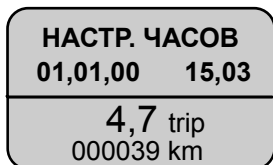

E73992

1. Перейдите к следующему экрану. Нажмите и удерживайте кнопку **SET** и **RESET**. Отображение даты начнет мигать. Установите дату с помощью регулятора.

2. Нажмите кнопки **SET** и **RESET** для сохранения настроек и переходу к установке месяца.
3. Аналогичным образом устанавливаются год, часы и минуты.

После установки минут и часов нажмите кнопку **SET** и **RESET** для сохранения настроек в памяти.

ДЕРЖАТЕЛИ ДЛЯ БИЛЕТОВ



ПРИКУРИВАТЕЛЬ

ПРЕДОСТЕРЕЖЕНИЯ

- ⚠ Использование розеток при неработающем двигателе может привести к разряду аккумуляторной батареи.
- ⚠ Не удерживайте прикуриватель в нажатом положении.

Функции обеспечения комфорта

Примечание: Розетку также можно использовать для питания приборов, рассчитанных на напряжение питания 12 В и номинальный ток не более 20 А. Для подключения электроприборов используйте только рекомендованные соединительные элементы из ассортимента фирменных аксессуаров компании Ford или элементы, пригодные для подключения штекеров стандарта SAE.

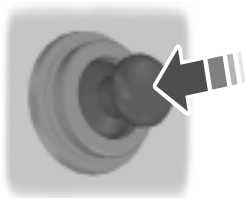

E72972

Нажмите на корпус прикуривателя. Подождите, пока прикуриватель автоматически выдвинется из гнезда.

За сведениями о расположении элементов: См. **Быстрый обзор** (стр. 8).

ПЕПЕЛЬНИЦА



E69119

ВСПОМОГАТЕЛЬНЫЕ ЭЛЕКТРИЧЕСКИЕ РОЗЕТКИ

ПРЕДОСТЕРЕЖЕНИЕ

 Использование дополнительных электрических розеток при неработающем двигателе может привести к разряду аккумуляторной батареи.

Примечание: Розетку также можно использовать для питания приборов, рассчитанных на напряжение питания 12 В и номинальный ток не более 20 А. Для подключения электроприборов используйте только рекомендованные соединительные элементы из ассортимента фирменных аксессуаров компании Ford или элементы, пригодные для подключения штекеров стандарта SAE.

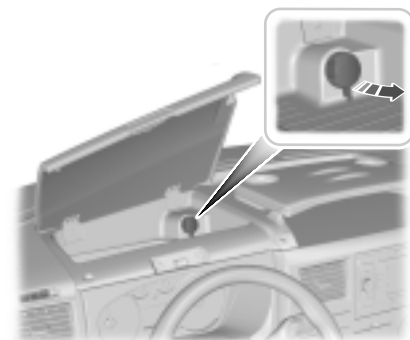

E69125

Функции обеспечения комфорта

ПОДСТАВКИ ДЛЯ СТАКАНОВ

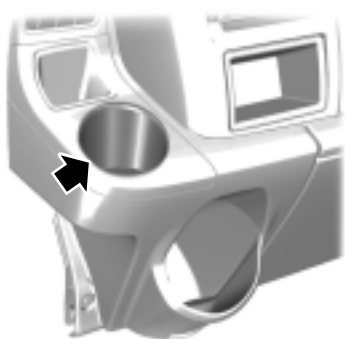

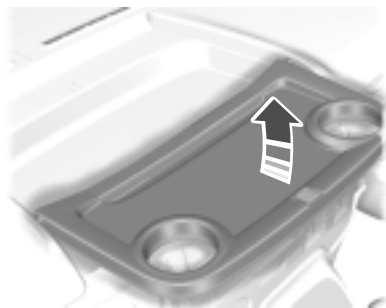

E69128



E69129

ПРЕДУПРЕЖДЕНИЯ

-  Не ставьте емкости с горячими напитками на подстаканники при движении автомобиля.
-  Не используйте подносы при движении автомобиля.
-  Не ставьте стеклянные предметы в подстаканники.

МЕСТА ДЛЯ ХРАНЕНИЯ ВЕЩЕЙ

Верхнее вещевое отделение

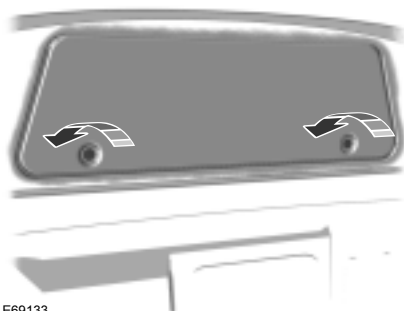

E69133

ПРЕДУПРЕЖДЕНИЕ

-  Не кладите в верхнее вещевое отделение тяжелые предметы.

Места для хранения вещей в передней части пассажирского салона



E77061

Функции обеспечения комфорта

ДЕРЖАТЕЛЬ ДЛЯ БУТЫЛОК

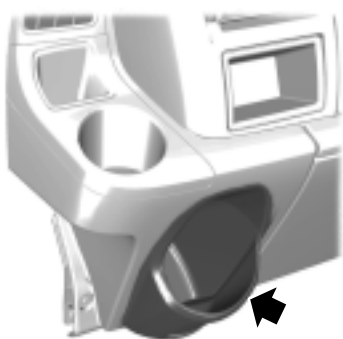

E75484

ПРЕДУПРЕЖДЕНИЕ

 Не ставьте стеклянные предметы в держатель бутылок.

НАПОЛЬНЫЕ КОВРИКИ

ПРЕДУПРЕЖДЕНИЕ

 Используя напольные коврики, обязательно убедитесь в том, что коврики правильно закреплены с помощью подходящих зажимов, в таком положении, которое не затрудняет работу педалей.

ДОПОЛНИТЕЛЬНЫЙ РАЗЪЕМ (AUX IN)

См. отдельное руководство по аудиоаппаратуре.



E100038

USB-ПОРТ



E100038

См. **Возможности обеспечения связи** (стр. 216).

Пуск двигателя

ОБЩАЯ ИНФОРМАЦИЯ

Общие правила пуска двигателя

Если аккумуляторная батарея была отсоединена, то после ее подсоединения автомобиль может проявлять некоторые нетипичные ходовые качества на протяжении примерно 8 км пробега.

Это объясняется тем, что системе управления двигателем требуется перенастройка для соответствия параметрам двигателя. На необычное поведение автомобиля в этот период можно не обращать внимания.

Пуск двигателя методом буксировки или толкания автомобиля

ПРЕДУПРЕЖДЕНИЕ



Чтобы избежать повреждения автомобиля, не пытайтесь запустить двигатель методом буксировки или толкания автомобиля. Используйте для этой цели провода и дополнительную аккумуляторную батарею. См. **Использование соединительных электрических проводов** (стр. 148).

ВЫКЛЮЧАТЕЛЬ ЗАЖИГАНИЯ

ПРЕДУПРЕЖДЕНИЕ



Не переводите ключ зажигания в положение **0** или **I** во время движения.



E72128

0 Зажигание выключено.

I Зажигание выключено и отключены главные потребители электроэнергии.

Примечание: *Не оставляйте ключ зажигания в этом положении длительное время во избежание разряда аккумуляторной батареи.*

II Зажигание включено. Все электрические потребители подключены. Горят предупредительные и контрольные лампы. В этом положении ключ должен находиться при движении автомобиля. Также, ключ должен быть повернут в это положение при буксировке автомобиля.

III Включение стартера. Отпускайте ключ сразу же после пуска двигателя.

ПУСК БЕНЗИНОВОГО ДВИГАТЕЛЯ

Примечание: *Стартер нельзя включать на время свыше 30 секунд.*

Холодный/прогретый двигатель

Для всех автомобилей

ПРЕДОСТЕРЕЖЕНИЕ



Если температура опускается ниже -20°C , перед запуском двигателя следует включить зажигание хотя-бы на одну секунду. Это позволит создать достаточное для запуска давление подачи топлива.

Автомобили с механической коробкой передач

Примечание: *Не нажимайте педаль акселератора.*

1. Нажмите педаль сцепления до упора.
2. Запустите двигатель.

Пуск двигателя

Автомобили с автоматической трансмиссией

Примечание: *Не нажимайте педаль акселератора.*

1. Выберите режим "Нейтраль" или "Стоянка".
2. Нажмите педаль тормоза до упора.
3. Запустите двигатель.

Для всех автомобилей

Если двигатель не заведется за 15 секунд, подождите немного и попытайтесь еще раз.

Если двигатель не запускается после **трех** попыток, подождите 10 секунд и следуйте процедуре, описанной в разделе **Пуск двигателя в случае излишнего поступления топлива**.

Если двигатель не заводится при температуре ниже -25°C , нажмите педаль акселератора от $\frac{1}{4}$ до $\frac{1}{2}$ хода и попытайтесь запустить его еще раз.

Пуск двигателя в случае излишнего поступления топлива

Автомобили с механической коробкой передач

1. Нажмите педаль сцепления до упора.
2. Нажмите педаль акселератора до упора и удерживайте ее.
3. Запустите двигатель.

Автомобили с автоматической трансмиссией

1. Выберите режим "Нейтраль" или "Стоянка".
2. Нажмите педаль акселератора до упора и удерживайте ее.
3. Нажмите педаль тормоза до упора.
4. Запустите двигатель.

Для всех автомобилей

Если двигатель не запускается, повторите процедуру, описанную в разделе **Холодный/прогретый двигатель**.

Частота холостого хода двигателя после пуска

В зависимости от температуры двигателя частота холостого хода после пуска будет различной.

Если двигатель холодный, частота холостого хода будет автоматически увеличена, чтобы как можно скорее прогреть каталитический нейтрализатор. Тем самым обеспечивается минимальная токсичность отработавших газов.

По мере прогрева каталитического нейтрализатора частота холостого будет постепенно снижаться.

ПУСК ДИЗЕЛЬНОГО ДВИГАТЕЛЯ

Холодный/прогретый двигатель

Для всех автомобилей

Примечание: *Если температура ниже -15°C , может потребоваться проворачивание двигателя длительностью до 25 секунд. Если автомобиль постоянно эксплуатируется в условиях подобных температур, рекомендуется установить обогреватель двигателя.*

Примечание: *Продолжайте вращать двигатель, пока он не запустится.*

Примечание: *Стартер нельзя включать на время свыше 30 секунд.*

Пуск двигателя

Примечание: Если двигатель не запускается после нескольких попыток, загорается контрольная лампа двигателя. См. **Сигнализаторы и индикаторы** (стр. 54). Для того чтобы исключить риск повреждения стартера, требуется выждать 30 минут перед последующими попытками запустить двигатель.



Включите зажигание и ждите, пока не загорится индикатор свечи зажигания.

Автомобили с механической коробкой передач

Примечание: Не нажимайте педаль акселератора.

1. Нажмите педаль сцепления до упора.
2. Запустите двигатель.

Автомобили с автоматической трансмиссией

1. Установите селектор в положение "P" или "N".
2. Нажмите педаль тормоза до упора.
3. Запустите двигатель.

ФИЛЬТР ТВЕРДЫХ ЧАСТИЦ (DPF)

Фильтр нейтрализации твердых частиц (сажевый фильтр) (DPF) входит в систему выпуска отработавших газов вашего автомобиля. Фильтр нейтрализует несгоревшие частицы дизельного топлива (частицы сажи), содержащиеся в отработавших газах.

Регенерация

ПРЕДУПРЕЖДЕНИЕ



Не допускается парковать автомобиль или оставлять его с работающим двигателем на участке, покрытом сухими листьями, сухой травой или иными возгораемыми материалами. Процесс регенерации DPF создает очень высокую температуру отработавших газов, при этом детали выпускной системы излучают значительный объем теплоты во время и после регенерации DPF, а также после выключения двигателя. Это создает потенциальную опасность возгорания.

ПРЕДОСТЕРЕЖЕНИЕ



Не допускайте полной выработки топлива.

Примечание: После выключения двигателя вентиляторы могут в течение короткого времени продолжать работать.

В отличие от обычного фильтра, требующего периодическую замену, противосажевый фильтр регенерируется или самоочищается для поддержания эффективности работы. Процесс регенерации происходит автоматически. Однако, в некоторых случаях, вам, возможно, будет необходимо обеспечить условия, при которых происходит регенерация фильтра.

Если вы совершаете поездки только на короткое расстояние, или ваш маршрут подразумевает частые остановки и трогание, периодические поездки с соблюдением следующих условий могут помочь выполнению процесса регенерации:

Пуск двигателя

- Двигайтесь с постоянной скоростью, желательно по шоссе или по автомагистрали, в течение 20 минут.
- Не допускайте длительной работы двигателя на холостом ходу, соблюдайте предписанные ограничения скорости и учитывайте дорожную обстановку.
- Не выключайте зажигание.
- Используйте более низкую передачу чем обычно, чтобы во время этой поездки поддерживалась повышенная частота вращения двигателя, когда это применимо.

ВЫКЛЮЧЕНИЕ ДВИГАТЕЛЯ

Автомобили с дизельными двигателями

ПРЕДОСТЕРЕЖЕНИЕ



Не выключайте двигатель, когда он работает на высоких оборотах. Иначе турбонасос продолжит работать, после того, как давление масла снизится до нуля. Это приведет к преждевременному износу подшипника турбокомпрессора.

Отпустите педаль акселератора. Дождитесь, когда частота вращения коленчатого вала двигателя уменьшится до холостого хода, и выключите двигатель.

Топливо и заправка

МЕРЫ ПРЕДОСТОРОЖНОСТИ

ПРЕДУПРЕЖДЕНИЯ



Прекращайте заправку, после того как заправочный пистолет отключится во второй раз. Лишнее топливо заполняет расширительное пространство топливного бака, что может привести к выплескиванию топлива из бака. Выплескивание топлива - это источник опасности для других участников дорожного движения.



Исключите присутствие источников пламени или теплоты вблизи элементов системы топливоподачи. Топливная система находится под давлением. При наличии утечек в системе топливоподачи возникает риск получения травм.

КАЧЕСТВО ТОПЛИВА - БЕНЗИНОВЫЙ

ПРЕДОСТЕРЕЖЕНИЕ



Нельзя пользоваться бензином содержащим свинец или соединения других металлов (например марганца). Это может привести к повреждению системы выпуска.

Примечание: *Рекомендуется использовать только высококачественное топливо без каких-либо присадок или других средств ухода за двигателем.*

Применяйте только очищенный от свинца бензин с октановым числом не менее 95, который отвечает требованиям EN 228 или аналогичного стандарта.

КАЧЕСТВО ТОПЛИВА - ДИЗЕЛЬНЫЙ

ПРЕДУПРЕЖДЕНИЕ



Не смешивайте дизельное топливо с маслом, бензином или другими жидкостями. Это может вызвать химическую реакцию.

ПРЕДОСТЕРЕЖЕНИЯ



Нельзя добавлять в дизельное топливо керосин, парафин или бензин. Это может привести к поломке топливной системы.



Применяемое дизельное топливо должно отвечать требованиям стандарта EN 590 или соответствующей спецификации, которая действует в данной стране.

Примечание: *Мы рекомендуем вам использовать только высококачественное топливо.*

Примечание: *Не рекомендуется использовать присадки или другие средства ухода за двигателем, которые не одобрены компанией Ford.*

Примечание: *Не рекомендуется долгое использование присадок, предназначенных для предупреждения парафинизации топлива.*

Длительное хранение

Большинство сортов дизельного топлива содержат био-дизельный компонент; рекомендуется перед длительным хранением/перерывом в эксплуатации автомобиля (дольше двух месяцев) заправлять топливный бак только минеральным дизельным топливом (если оно доступно) или добавлять антиоксидант. Ваш дилер поможет подобрать подходящий антиоксидант.

Топливо и заправка





КАТАЛИТИЧЕСКИЙ НЕЙТРАЛИЗАТОР

ПРЕДУПРЕЖДЕНИЕ

 Не допускается парковать автомобиль или оставлять его с работающим двигателем на участке, покрытом сухими листьями, сухой травой или иными возгораемыми материалами. Работающая выпускная труба излучает значительное тепло, в том числе и после остановки двигателя. Это создает потенциальную опасность возгорания.

Управление автомобилем с каталитическим нейтрализатором

ПРЕДОСТЕРЕЖЕНИЯ

-  Избегайте следующих состояний: полная выработка топлива из бака.
 -  Нельзя проворачивать двигатель в течение долгого времени.
 -  Не пытайтесь запускать двигатель при отсоединенном питании свечей зажигания.
 -  Не пытайтесь завести автомобиль с помощью толкания или буксировки. Используйте дополнительные кабели.
- См. **Использование соединительных электрических проводов** (стр. 148).
-  Не выключайте зажигание во время движения.

КРЫШКА ЛЮЧКА ЗАЛИВНОЙ ГОРЛОВИНЫ

ПРЕДУПРЕЖДЕНИЯ

 Будьте внимательны при заправке автомобиля топливом, чтобы не допустить пролития остатков топлива из заправочного пистолета.

ПРЕДУПРЕЖДЕНИЯ

 Перед тем, как вынуть заправочный пистолет, мы рекомендуем вам подождать в течение хотя бы 10 секунд. Это даст возможность остаткам топлива стечь в топливный бак.

ПРЕДОСТЕРЕЖЕНИЕ

 Если вы моете автомобиль водой под большим давлением, направляйте струю воды на лючок крышки заливной горловины топливного бака только на короткое время, с расстояния не менее 20 см.

Примечание: При снятии крышки заливной горловины топливного бака вы можете услышать шипение, это нормально и не является неисправностью.

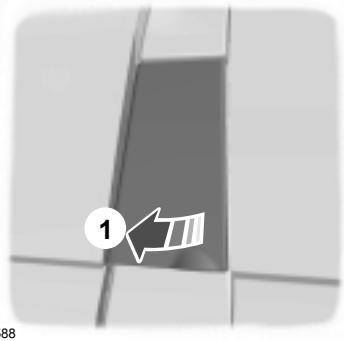

E66588

Топливо и заправка

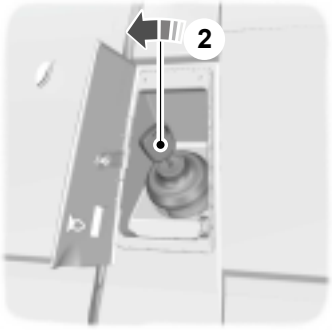

E95392

ЗАПРАВКА ТОПЛИВОМ

ПРЕДОСТЕРЕЖЕНИЕ



Не пытайтесь запустить двигатель, если в бак залито топливо ненадлежащего типа. Это может привести к поломке двигателя. Система должна быть немедленно проверена специалистом, прошедшим соответствующую подготовку.

РАСХОД ТОПЛИВА

Величина топливной экономичности и уровень выброса диоксида углерода получены на основании лабораторных испытаний в соответствии с директивой ЕЭС за номером 80/1268/ЕЕС с учетом последующих поправок. Эти параметры обеспечиваются всеми заводами-изготовителями автомобилей.

Они даются с целью сравнения показателей различных версий и комплектаций автомобиля. Также вышеуказанные значения не предназначены для отражения реальной топливной экономичности вашего автомобиля. Реальная топливная экономичность автомобиля определяется множеством факторов, среди которых: стиль вождения, эксплуатация автомобиля при высоких скоростях, движения с частыми остановками и троганьями с места, использование кондиционера, наличие установленных аксессуаров и буксировка прицепа и т.д.

За рекомендациями по вопросу улучшения топливной экономичности обращайтесь у официальному дилеру компании Ford.

ТЕХНИЧЕСКИЕ ХАРАКТЕРИСТИКИ

Расход топлива

Комплектация	Городской цикл	Загородный цикл	Комбинированный цикл	Выбросы CO ₂
	л/100 км (миль/галлон)	л/100 км (миль/галлон)	л/100 км (миль/галлон)	г/км
Tourneo 2.2L DuraTorq-TDCi 62,5 кВт (85 л.с.), передаточное число главной передачи: 4,23	9,3 (30,4) - 9,6 (29,4)	6,6 (42,8) - 6,9 (40,9)	7,6 (37,2) - 7,9 (35,8)	201 - 208

Топливо и заправка

Комплектация	Городской цикл	Загородный цикл	Комбинированный цикл	Выбросы CO ₂
	л/100 км (миль/галлон)	л/100 км (миль/галлон)	л/100 км (миль/галлон)	г/км
Tourneo 2.2L DuraTorq-TDCi 81 кВт (110 л.с.), передаточное число главной передачи: 4,23	9,3 (30,4) - 9,6 (29,4)	6,6 (42,8) - 6,9 (40,9)	7,6 (37,2) - 7,9 (35,8)	201 - 208
Tourneo 2.2L DuraTorq-TDCi 85 кВт (115 л.с.), передаточное число главной передачи: 4,36, 6-ступенчатая механическая коробка передач	9,8 (28,8) - 10,1 (28,0)	6,3 (44,8) - 6,6 (42,8)	7,6 (37,2) - 7,9 (35,8)	200 - 208
Tourneo 2.2L DuraTorq-TDCi 96 кВт (130 л.с.), передаточное число главной передачи: 4,54	9,8 (28,8) - 10,1 (28,0)	6,7 (42,2) - 7,0 (40,4)	7,8 (36,0) - 8,1 (34,7)	207 - 215
Tourneo 2.2L DuraTorq-TDCi 103 кВт (140 л.с.), передаточное число главной передачи: 4,36, 6-ступенчатая механическая коробка передач	9,8 (28,8) - 10,1 (28,0)	6,3 (44,8) - 6,6 (42,8)	7,6 (37,2) - 7,9 (35,8)	200 - 208
Kombi 2.2L DuraTorq-TDCi 62,5 кВт (85 л.с.), передаточное число главной передачи: 4,23	9,1 (31,0) - 9,6 (29,4)	6,4 (44,1) - 6,9 (40,9)	7,4 (38,2) - 7,9 (35,8)	195 - 208
Kombi 2.2L DuraTorq-TDCi 81 кВт (110 л.с.), передаточное число главной передачи: 4,23	9,1 (31,0) - 9,6 (29,4)	6,4 (44,1) - 6,9 (40,9)	7,4 (38,2) - 7,9 (35,8)	195 - 208
Kombi 2.2L DuraTorq-TDCi 81 кВт (110 л.с.), передаточное число главной передачи: 4,54	9,1 (31,0) - 9,5 (29,7)	6,7 (42,2) - 7,1 (39,8)	7,6 (37,2) - 8,0 (35,4)	200 - 211
Kombi 2,2L DuraTorq-TDCi 85 кВт (115 л.с.), передаточное число главной передачи: 4,36, 6-ступенчатая механическая коробка передач	9,6 (29,4) - 10,1 (28,0)	6,1 (46,3) - 6,6 (42,8)	7,4 (38,2) - 7,9 (35,8)	195 - 208

Топливо и заправка

Комплектация	Городской цикл	Загородный цикл	Комбинированный цикл	Выбросы CO ₂
	л/100 км (миль/галлон)	л/100 км (миль/галлон)	л/100 км (миль/галлон)	г/км
Kombi 2,2L DuraTorq-TDCi 85 кВт (115 л.с.), передаточное число главной передачи: 4,93, 6-ступенчатая механическая коробка передач	9,6 (29,4) - 10,0 (28,3)	6,4 (44,1) - 6,8 (41,5)	7,6 (37,3) - 8,0 (35,4)	200 - 211
Kombi 2.2L DuraTorq-TDCi 96 кВт (130 л.с.), передаточное число главной передачи: 4,54 вплоть до T300	9,6 (29,4) - 10,1 (28,0)	6,5 (43,5) - 7,0 (40,4)	7,6 (37,0) - 8,1 (34,7)	202 - 215
Kombi 2.2L DuraTorq-TDCi 96 кВт (130 л.с.), передаточное число главной передачи: 4,54 T330 и выше	9,4 (30,1) - 9,8 (28,8)	6,7 (42,2) - 7,1 (39,8)	7,7 (36,7) - 8,1 (34,9)	203 - 214
Kombi 2.4L DuraTorq-TDCi 103 кВт (140 л.с.), передаточное число главной передачи: 4,36, 6-ступенчатая механическая коробка передач	9,6 (29,4) - 10,1 (28,0)	6,1 (46,3) - 6,6 (42,8)	7,4 (38,2) - 7,9 (35,8)	195 - 208
Kombi 2.4L DuraTorq-TDCi 103 кВт (140 л.с.), передаточное число главной передачи: 4,93, 6-ступенчатая механическая коробка передач	9,6 (29,4) - 9,7 (29,1)	6,4 (44,1) - 6,8 (41,5)	7,6 (37,3) - 8,0 (35,4)	200 - 211
Kombi 2.4L DuraTorq-TDCi 74 кВт (100 л.с.), передаточное число главной передачи: 4,78	11,2 (25,2) - 11,5 (24,6)	7,5 (37,7) - 7,9 (35,8)	8,9 (31,9) - 9,2 (30,6)	234 - 244
Kombi 2.4L DuraTorq-TDCi 74 кВт (100 л.с.), передаточное число главной передачи: 3,73, 6-ступенчатая механическая коробка передач, с DPF	10,8 (26,2) - 11,0 (25,7)	7,2 (39,2) - 7,4 (38,2)	8,5 (33,1) - 8,7 (32,4)	225 - 230
Kombi 2.4L DuraTorq-TDCi 74 кВт (100 л.с.), передаточное число главной передачи: 5,11	12,0 (23,5) - 12,4 (22,8)	8,0 (35,3) - 8,4 (33,6)	9,5 (29,8) - 9,9 (28,6)	250 - 261

Топливо и заправка

Комплектация	Городской цикл	Загородный цикл	Комбинированный цикл	Выбросы CO ₂
	л/100 км (миль/галлон)	л/100 км (миль/галлон)	л/100 км (миль/галлон)	г/км
Kombi 2.4L DuraTorq-TDCi 74 кВт (100 л.с.), передаточное число главной передачи: 4,27, 6-ступенчатая механическая коробка передач, с DPF	12,2 (23,2) - 12,4 (22,8)	8,1 (34,9) - 8,3 (34,0)	9,6 (29,4) - 9,8 (28,8)	254 - 259
Kombi 2,4L DuraTorq-TDCi 85 кВт (115 л.с.), передаточное число главной передачи: 3,73, 6-ступенчатая механическая коробка передач, без DPF	10,6 (26,7) - 10,7 (26,4)	7,3 (38,7) - 7,4 (38,2)	8,5 (33,2) - 8,6 (32,8)	225 - 227
Kombi 2,4L DuraTorq-TDCi 85 кВт (115 л.с.), передаточное число главной передачи: 3,73, 6-ступенчатая механическая коробка передач, с DPF	10,9 (25,8) - 11,1 (25,4)	7,1 (39,8) - 7,3 (38,7)	8,5 (33,2) - 8,7 (32,4)	225 - 230
Kombi 2,4L DuraTorq-TDCi 85 кВт (115 л.с.), передаточное число главной передачи: 4,27, 6-ступенчатая механическая коробка передач, без DPF	12,6 (22,4) - 12,8 (22,1)	7,9 (35,8) - 8,0 (35,3)	9,6 (29,4) - 9,8 (28,8)	254 - 258
Kombi 2,4L DuraTorq-TDCi 85 кВт (115 л.с.), передаточное число главной передачи: 4,27, 6-ступенчатая механическая коробка передач, с DPF	12,5 (22,6) - 12,7 (22,2)	7,9 (35,8) - 8,1 (34,9)	9,6 (29,4) - 9,8 (28,8)	253 - 259
Kombi 2.4L DuraTorq-TDCi 103 кВт (140 л.с.), передаточное число главной передачи: 3,73, 6-ступенчатая механическая коробка передач, без DPF	11,4 (24,8) - 11,5 (24,6)	7,6 (37,2) - 7,8 (36,2)	9,0 (31,4) - 9,2 (30,8)	238 - 242

Топливо и заправка

Комплектация	Городской цикл	Загородный цикл	Комбинированный цикл	Выбросы CO ₂
	л/100 км (миль/галлон)	л/100 км (миль/галлон)	л/100 км (миль/галлон)	г/км
Kombi 2.4L DuraTorq-TDCi 103 кВт (140 л.с.), передаточное число главной передачи: 3,73, 6-ступенчатая механическая коробка передач, с DPF	11,4 (24,8) - 11,6 (24,4)	7,6 (37,2) - 8,0 (35,3)	9,0 (31,4) - 9,3 (30,3)	238 - 246
Kombi 2.4L DuraTorq-TDCi 103 кВт (140 л.с.), передаточное число главной передачи: 4,27, 6-ступенчатая механическая коробка передач, без DPF	12,8 (22,1) - 12,9 (21,9)	8,1 (34,9) - 8,3 (34,0)	9,8 (28,7) - 10,0 (28,3)	260 - 264
Kombi 2.4L DuraTorq-TDCi 103 кВт (140 л.с.), передаточное число главной передачи: 4,27, 6-ступенчатая механическая коробка передач, с DPF	12,8 (22,1) - 13,1 (21,6)	8,1 (34,9) - 8,5 (33,2)	9,8 (28,7) - 10,2 (27,7)	260 - 269
Kombi 3.2L DuraTorq-TDCi 147 кВт (200 л.с.), передаточное число главной передачи: 3,58, 6-ступенчатая механическая коробка передач	12,9 (21,9) - 13,0 (21,7)	7,9 (35,7) - 8,0 (35,2)	9,8 (29,0) - 9,9 (28,7)	258 - 260
Kombi 3.2L DuraTorq-TDCi 147 кВт (200 л.с.), передаточное число главной передачи: 4,10, 6-ступенчатая механическая коробка передач	14,4 (19,6) - 14,5 (19,5)	8,4 (33,6) - 8,5 (33,2)	10,6 (26,6) - 10,7 (26,4)	280 - 283

Коробка передач

МЕХАНИЧЕСКАЯ КОРОБКА ПЕРЕДАЧ

ПРЕДОСТЕРЕЖЕНИЕ

⚠ Запрещается включать передачу заднего хода при движении автомобиля. Это может привести к повреждению коробки передач.

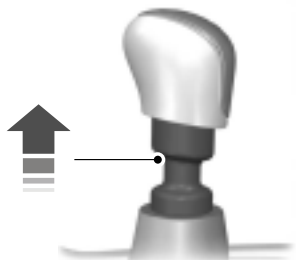

E99067

На некоторых автомобилях при выборе передачи заднего хода необходимо поднять стопорное кольцо.

ПОЛНЫЙ ПРИВОД (AWD)

ПРЕДОСТЕРЕЖЕНИЕ

⚠ Ремонт полноприводного автомобиля необходимо производить, когда **ВСЕ** колеса находятся на опорной поверхности, а его буксировку следует осуществлять так, чтобы его **ВСЕ** колеса были подняты. См. **Эвакуация автомобиля** (стр. 130).

Если индикатор AWD мигает во время движения, это указывает на неполадки. После возникновения неисправности система отключается. Система должна быть проверена механиком, прошедшим надлежащую подготовку.

Автоматический режим

Система полного привода, устанавливаемая на некоторые версии с приводом на задние колеса, автоматически обеспечивает подвод крутящего момента к переднему мосту при снижении коэффициента сцепления с опорной поверхностью (например, на мокрой, заснеженной или покрытой льдом дороге).

Как только необходимо в полном приводе отпадает, система автоматически отключает передний мост и крутящий момент подводится только к задним колесам.

Ручной режим

Примечание: Если во время движения по нормальной дорожной поверхности остается включенным ручной режим, возможно, автомобиль будет проявлять необычные динамические характеристики.

Примечание: При превышении скорости 100 км/ч ручной режим отключается автоматически.

Если при трогании на очень скользкой дорожной поверхности требуется дополнительное тяговое усилие, нажмите на переключатель AWD. Информация о расположении элементов. См. **Быстрый обзор** (стр. 8). Включится подсветка переключателя.

Для возврата в автоматический режим нажмите на переключатель еще раз.

ПРИНЦИПЫ РАБОТЫ

Дисковые тормозные механизмы

Попадание влаги в дисковые тормозные механизмы приводит к уменьшению эффективности торможения. На обратном пути после мойки слегка нажмите педаль тормоза несколько раз, чтобы избавиться от водяной пленки,

неисправности системы ABS;

ПРЕДУПРЕЖДЕНИЕ



Система ABS не снимает с водителя обязательств быть внимательным и осторожным за рулем.

ABS помогает сохранять полную управляемость и стабильность движения при экстренном торможении путем предотвращения блокировки колес.

СОВЕТЫ ПО ВОЖДЕНИЮ АВТОМОБИЛЯ С ABS

Во время работы системы ABS педаль тормоза слегка двигается. Это нормальное явление, на которое можно не обращать внимания. Поддерживайте усилие давления на педаль.

ABS не может предотвратить опасность в следующих случаях:

- слишком мала дистанция до едущего впереди автомобиля;
- автомобиль находится в состоянии аквапланирования;
- слишком велика скорость на повороте;
- очень плохое состояние дорожного покрытия.

СТОЯНОЧНЫЙ ТОРМОЗ

Все автомобили

ПРЕДУПРЕЖДЕНИЕ



Перед тем как оставить припаркованный автомобиль с автоматической коробкой передач, всегда устанавливайте рычаг селектора в положение **P (Стоянка)**.

- Нажмите до упора педаль тормоза.
- Аккуратно потяните рычаг стояночного тормоза вверх до самого крайнего положения.
- Перемещая рычаг вверх, не нажимайте кнопку блокировки.
- Если автомобиль стоит на подъеме и его передняя часть направлена вверх, включите первую передачу и поверните рулевое колесо в сторону от тротуара.
- Если автомобиль стоит на спуске и его передняя часть направлена вниз, включите передачу заднего хода и поверните рулевое колесо в сторону тротуара.

Для выключения стояночного тормоза нажмите с усилием педаль тормоза, слегка потяните рычаг вверх, нажмите кнопку блокировки и опустите рычаг вниз.

Система динамической стабилизации

ПРИНЦИПЫ РАБОТЫ

Система курсовой устойчивости (ESP)

ПРЕДУПРЕЖДЕНИЕ

 Система ESP не дает водителю возможности пренебрегать аккуратным и внимательным управлением автомобилем.

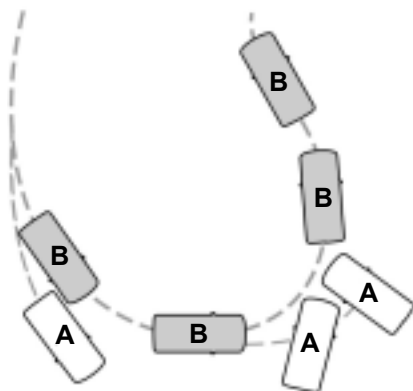

E72903

- A без системы ESP
- B с системой ESP

Система ESP поддерживает курсовую устойчивость в начальный момент отклонения от намеченного курса. Это достигается за счет притормаживания отдельных колес и уменьшения (при необходимости) крутящего момента двигателя.

Система также обеспечивает улучшенную работу антипробуксовочной системы с помощью снижения крутящего момента двигателя при пробуксовке колес, когда Вы нажимаете на педаль акселератора. Она уменьшает возможность заноса на скользких дорогах и улучшает комфорт, ограничивая пробуксовку колес на крутых поворотах.

Предупреждающий сигнализатор системы курсовой устойчивости (ESP)

Предупреждающий сигнализатор системы ESP начнет мигать, когда система задействована. См. **Сигнализаторы и индикаторы** (стр. 54).

Помощь при экстренном торможении

ПРЕДУПРЕЖДЕНИЕ

 Система ABS не снимает с водителя обязательств быть внимательным и осторожным за рулем.

Функция помощи при экстренном торможении определяет момент резкого торможения, измеряя скорость нажатия педали. Пока педаль остается нажатой, система обеспечивает максимальную эффективность торможения. Функция помощи при экстренном торможении может уменьшить тормозной путь в критических ситуациях.

ИСПОЛЬЗОВАНИЕ СИСТЕМЫ ДИНАМИЧЕСКОЙ СТАБИЛИЗАЦИИ



E78085

Система динамической стабилизации

При скорости движения автомобиля менее 60 км/ч нажмите и удерживайте переключатель в течение одной секунды. Включится подсветка переключателя.

Примечание: *Отключённая система ESP временно возобновит работу, если нажать на педаль тормоза при скольжении автомобиля. В этом случае контрольная лампа ESP мигнёт.*

Примечание: *Отключенная водителем система автоматически возобновляет работу, если скорость движения автомобиля становится выше 60 км/ч.*

Для того чтобы включить систему, нажмите переключатель еще раз. Система включается автоматически каждый раз при включении зажигания.

За сведениями о расположении элементов: См. **Быстрый обзор** (стр. 8).

Система помощи при трогании на подъеме

ПРИНЦИПЫ РАБОТЫ

Система HLA позволяет облегчить трогание автомобиля с места, когда он находится на подъеме, без использования стояночного тормоза.

Если система включена, находящийся на уклоне автомобиль остается неподвижным непродолжительное время после отпущения вами педали тормоза. В это время вы сможете переместить ногу с педали тормоза на педаль акселератора и начать движение. Тормоза автоматически отпускаются, когда двигатель развивает достаточный крутящий момент для предотвращения скатывания автомобиля на подъеме. Это является большим преимуществом при трогании на подъеме, например с уклона на стоянке, в плотном потоке, или при движении задним ходом вверх на стоянке.

ПРЕДУПРЕЖДЕНИЕ



Система не заменяет работу стояночного тормоза. Когда вы покидаете автомобиль, всегда задействуйте стояночный тормоз и включайте первую или заднюю передачу.

ИСПОЛЬЗОВАНИЕ СИСТЕМЫ ПОМОЩИ ПРИ ТРОГАНИИ НА ПОДЪЕМЕ

Система включается автоматически, если автомобиль останавливается на склоне крутизной более 3%. Если автомобиль обращен вниз (к подножью склона), система действует на передаче заднего хода; если автомобиль обращен вверх (к вершине склона), система действует на любой передаче движения вперед.

Активация системы

ПРЕДУПРЕЖДЕНИЯ



После включения системы требуется, чтобы водитель оставался в автомобиле.



Система активна, только если на щитке приборов горит зеленая контрольная лампа. Водитель должен непрерывно контролировать автомобиль и систему и, если необходимо, вмешиваться в ее работу.

Систему можно включить, только если соблюдены следующие условия:

- Двигатель работает.
- Все двери (включая грузовые) полностью закрыты.
- Стояночный тормоз полностью выключен.
- Отсутствует аварийный режим.

Для активизации системы:

1. Выжмите педали тормоза и сцепления, чтобы полностью остановить автомобиль. Удерживайте педали тормоза и сцепления выжатыми.
2. Если датчики выявляют, что автомобиль находится на склоне, система автоматически активируется и загорается зеленая контрольная лампа на щитке приборов.
3. Когда вы уберете ногу с педали тормоза, автомобиль не будет скатываться под уклон в течение примерно 2-3 секунд. Это время удерживания автоматически продлевается, если вы находитесь в процессе троганья.
4. Начинайте движение обычным образом. Тормоза будут отпущены автоматически.

Система помощи при трогании на подъеме

ПРЕДУПРЕЖДЕНИЕ



Если происходит чрезмерное наращивание частоты вращения двигателя, или во время активной работы системы обнаруживается неисправность, система отключается, зеленая контрольная лампа гаснет.

Деактивация системы

Для того чтобы деактивировать систему, выполните **одно** из следующих действий:

- Включите стояночный тормоз.
- Откройте любую дверь (включая грузовые двери).
- Начините движение вверх по склону без повторного задействования тормозов.
- Выждите две-три секунды для автоматической деактивации системы.
- Если система работает в активном режиме на передаче движения вперед, выберите передачу заднего хода.
- Если система работает в активном режиме на нейтрали, отпустите педаль сцепления.
- Если система работает в активном режиме на передаче заднего хода, выберите нейтраль.

Зеленая контрольная лампа погаснет.

Блокировка системы

При необходимости обслуживающий вас дилер может деактивировать эту функцию.

Контроль тягового усилия

ПРИНЦИПЫ РАБОТЫ

Противобуксовочная система восстанавливает сцепление колёс с дорогой, если они начинают пробуксовывать, при скорости до 40 км/ч (25 миль/ч). До тех пор, пока колесо не перестанет проскальзывать, система будет создавать давление в тормозном механизме данного колеса, снижая скорость его вращения.

ИСПОЛЬЗОВАНИЕ КОНТРОЛЯ ТЯГОВОГО УСИЛИЯ

Противобуксовочная система включается при включении зажигания.

При функционировании системы мигает соответствующая контрольная лампа.

Разгоняйтесь медленно, пока у проскальзывающего колеса вновь не появится сцепление с дорогой.

Противобуксовочная система временно отключится, если она использовалась слишком интенсивно в течение короткого промежутка времени. Это нормальное явление, которое никак не сказывается на работе тормозной системы.

При отключении системы динамической стабилизации (ESP) противобуксовочная система будет продолжать работать. В таком случае контрольная лампа на комбинации приборов **не** будет мигать.

Система помощи при парковке

ПРИНЦИПЫ РАБОТЫ

ПРЕДУПРЕЖДЕНИЕ



Система помощи при парковке не снимает с вас ответственности за управление автомобилем.

ПРЕДОСТЕРЕЖЕНИЯ



Автомобили, оборудованные не одобренным нами буксирным устройством, могут неверно обнаруживать препятствия.



Способность датчиков к выявлению препятствий может нарушиться в сильный дождь или в присутствии искажающих помех.



Датчики могут оказаться не в состоянии обнаружить предметы, поверхность которых поглощает ультразвуковые волны.



Система помощи при парковке не распознает препятствия,двигающиеся от автомобиля. Они могут быть обнаружены только на короткий промежуток времени, когда снова начинают двигаться по направлению к автомобилю.



Будьте особенно внимательны при движении задним ходом с буксирным устройством или аксессуарами, закрепленными сзади, например устройством для перевозки велосипедов, так как система помощи при парковке определяет только расстояние от препятствия до заднего бампера.



Если вы моете автомобиль водой под большим давлением, направляйте струю воды на датчики только на короткое время, с расстояния не менее 20 см.

Примечание: Для автомобилей, оборудованных съемным буксирным крюком, задние датчики выключаются автоматически, когда какой-либо фонарь прицепа (или световые панели) подключены к 13-штырьевому разъему через буксирный модуль, одобренный нашей компанией.

Примечание: Следите за тем, чтобы на датчики системы не попадали грязь, лед и снег. Не очищайте их острыми предметами.

Примечание: Система помощи при парковке может выдавать ложные звуковые предупреждения, если она выявляет сигнал, передаваемый на частоте работы датчиков, или если автомобиль сильно загружен.

Примечание: Внешние датчики могут реагировать на стены гаража. Если расстояние между внешним датчиком и стеной не изменяется в течение трех секунд, звуковое предупреждение выключается. По мере движения внутренние датчики начинают выявлять препятствия, находящиеся сзади.

ИСПОЛЬЗОВАНИЕ СИСТЕМЫ ПОМОЩИ ПРИ ПАРКОВКЕ

ПРЕДУПРЕЖДЕНИЕ



Система помощи при парковке не снимает с вас ответственности за управление автомобилем.

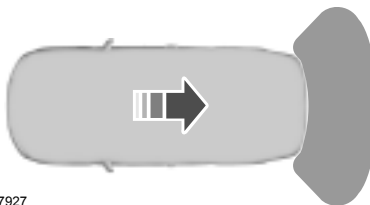

E77927

Система помощи при парковке

Система помощи при парковке включается автоматически после включения передачи заднего хода. При этом должно быть включено зажигание.

Когда расстояние от заднего бампера до препятствия станет равным примерно 150 см, а расстояние от борта автомобиля до препятствия станет равным примерно 50 см, включится прерывистый звуковой сигнал. С уменьшением расстояния до препятствия частота тона будет повышаться. Когда расстояние до заднего бампера становится меньше 30 см, включается непрерывный звуковой сигнал.

Примечание: *Если в течение трех секунд раздается сигнал высокого тона, то это свидетельствует о неисправности. Система будет отключена. Система должна быть проверена механиком, прошедшим надлежащую подготовку.*

Камера заднего обзора

ПРИНЦИПЫ РАБОТЫ

Камера улучшает обзор и используется при движении задним ходом.

ПРЕДУПРЕЖДЕНИЕ



Камера не снимает с водителя обязательств быть внимательным и осторожным за рулем.

ПРЕДОСТЕРЕЖЕНИЯ



Если вы моете автомобиль водой под большим давлением, направляйте струю воды на камеру только на короткое время, с расстояния не менее 20 см.



Не прикладывайте к камере давление.

Примечание: Следите за тем, чтобы на камеру не попадали грязь, лед и снег. Не используйте для очистки острые предметы, обезжириватели, мастику и продукты органического происхождения. Пользуйтесь только мягкой тканью.

Во время работы камеры на дисплее появляются справочные линии, иллюстрирующие траекторию движения вашего автомобиля, и примерное расстояние для предметов, расположенных сзади.

ИСПОЛЬЗОВАНИЕ КАМЕРА ЗАДНЕГО ОБЗОРА

ПРЕДУПРЕЖДЕНИЯ



Работа камеры заднего вида может зависеть от температуры наружного воздуха, состояния автомобиля и дороги.



Расстояния, отображаемые на дисплее, могут отличаться от фактических расстояний.



Не помещайте напротив камеры никакие предметы.

Камера заднего обзора

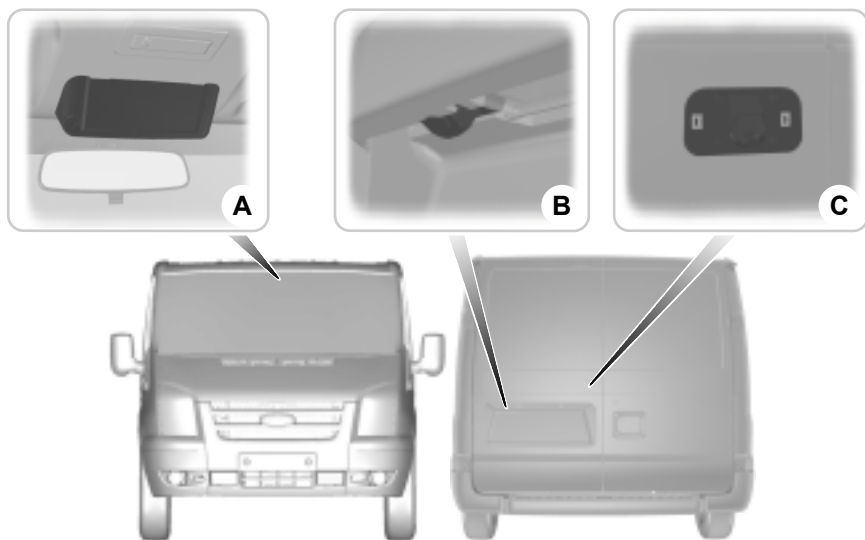

E95058

- A Дисплей камеры заднего вида
- B Камера заднего вида - поднимаемая дверь багажного отделения
- C Камера заднего вида - дверь грузового отсека

Активация камеры заднего вида

ПРЕДОСТЕРЕЖЕНИЕ

- ⚠ Камера не всегда распознает предметы, расположенные близко к автомобилю.

Включите зажигание, выберите передачу заднего хода. На экране появится изображение.

Корректная работа камеры может быть нарушена в следующих условиях:

- Темные зоны.
- Интенсивный свет.

- Быстрый рост или уменьшение наружной температуры.
- Намокание камеры, например, под действием дождя или высокой влажности.
- Блокировка поля обзора камеры, например, грязью.

Использование дисплея

ПРЕДОСТЕРЕЖЕНИЯ

- ⚠ Препятствия, расположенные выше камеры, не отображаются. Если необходимо, осмотрите участок позади автомобиля.

Камера заднего обзора

ПРЕДОСТЕРЕЖЕНИЯ

 Отметки служат только для справки; они рассчитываются, исходя из предположения, что автомобиль максимально загружен и находится на ровной горизонтальной поверхности.

Примечание: При движении задним ходом автомобиля с прицепом линии на экране обозначают траекторию движения автомобиля, а не прицепа.

Линии показывают предполагаемую траекторию движения автомобиля и расстояние до наружных зеркал и заднего бампера.



E100159

- A Зазор для наружных зеркал заднего вида - 0,1 м
- B 0,5 м
- C 1 м

Камера заднего обзора

D 2 м

E 3 м

Включение и выключение камеры заднего вида

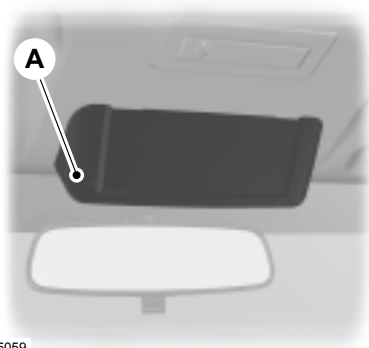

E95059

A Кнопка включения и выключения

Для того чтобы вручную выключить систему, нажмите на кнопку **A**.

Примечание: Эта кнопка действует, только если выбрана передача заднего хода и включено зажигание.

Отключение камеры заднего вида

Примечание: Выключите передачу заднего хода. Перед отключением дисплей короткое время продолжает работать.

Система круиз-контроля

ПРИНЦИПЫ РАБОТЫ

Система круиз-контроля позволяет вам управлять скоростью автомобиля при помощи кнопок, вынесенных на рулевое колесо. Системой круиз-контроля можно пользоваться, если скорость автомобиля превышает 30 км/ч.

ИСПОЛЬЗОВАНИЕ СИСТЕМЫ КРУИЗ-КОНТРОЛЯ

ПРЕДУПРЕЖДЕНИЕ



Системой круиз-контроля не следует пользоваться при движении в интенсивном транспортном потоке, на извилистых или скользких дорогах.

Включение системы круиз-контроля



E75456

Примечание: Система готова записать в память значение стабилизируемой скорости.

Занесение в память значения стабилизируемой скорости



E75452

Нажмите на кнопку, что сохранить и поддерживать вашу текущую скорость. Загорится индикатор круиз-контроля. См. **Сигнализаторы и индикаторы** (стр. 54).

Изменение значения стабилизируемой скорости

ПРЕДУПРЕЖДЕНИЕ



При движении автомобиля на спуске его скорость может превысить значение, занесенное в память системы круиз-контроля. Круиз-контроль не задействует тормозную систему автомобиля. Чтобы помочь системе поддерживать заданное значение скорости, включите низшую передачу и нажмите на кнопку **SET-**.

Примечание: Если вы ускоряете движение, нажав на педаль акселератора, то значение скорости, занесенное в память системы круиз-контроля, не изменится. Когда вы отпустите педаль акселератора, автомобиль вновь будет двигаться со скоростью, занесенной в память системы круиз-контроля.

Система круиз-контроля

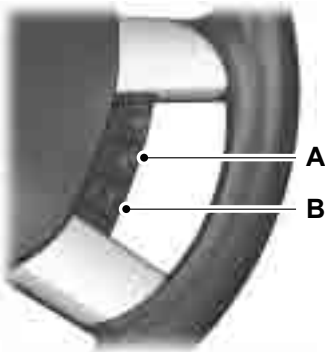

E95393

- A Ускорение
- B Снижение скорости

Отмена режима стабилизации скорости



E75453

Нажмите на педаль тормоза или на кнопку RES.

Примечание: После этого система круиз-контроля не будет поддерживать заданную скорость. Индикатор включения системы круиз-контроля не загорится, но в памяти системы сохранится предварительно заданное значение скорости.

Восстановление значения стабилизируемой скорости



E75453

Индикатор включения системы круиз-контроля загорится, и система попытается вызвать из памяти предварительно заданное значение стабилизируемой скорости.

Выключение системы круиз-контроля



E75455

При этом из памяти системы будет удалено предварительно заданное значение стабилизируемой скорости. Индикатор круиз-контроля не загорится.

ПРИНЦИПЫ РАБОТЫ

Ограничитель частоты вращения двигателя

Ограничение оборотов двигателя предотвращает преждевременный выход двигателя из строя.

Ограничитель скорости автомобиля

Ограничитель скорости автомобиля не позволяет ехать быстрее, чем запрограммировано. Более подробная информация имеется на табличке на водительском солнцезащитном козырьке.

Автомобили с дизельными двигателями

Можно задать другую величину предельной скорости автомобиля. Важно, чтобы она была в рамках ограничений, установленных Правилами дорожного движения. За дополнительной информацией обращайтесь к обслуживающему вас дилеру.



Перевозка груза

ОБЩАЯ ИНФОРМАЦИЯ

ПРЕДУПРЕЖДЕНИЯ

-  Для закрепления груза используйте стропы, соответствующие принятому стандарту. DIN.
 -  Убедитесь в надежном закреплении всех элементов.
 -  Старайтесь располагать груз как можно ниже и ближе к передней части багажного отделения.
 -  Запрещается управлять автомобилем с открытой дверью багажного отделения. Несоблюдение этого правила может привести к попаданию отработавших газов в салон автомобиля.
 -  Запрещается превышать допустимые нагрузки на переднюю и заднюю ось автомобиля. См. **Идентификация автомобиля** (стр. 176).
-

ПРЕДОСТЕРЕЖЕНИЯ

-  Никакие предметы не должны соприкасаться с задними окнами.
 -  Не используйте никакие абразивные материалы для очистки внутренней поверхности задних окон.
 -  Не наклеивайте на внутреннюю поверхность задних окон никакие ярлыки или стикеры.
-

ПРИСПОСОБЛЕНИЯ ДЛЯ ФИКСАЦИИ ГРУЗА

Примечание: *Количество устройств для крепления груза может варьироваться в зависимости от модели автомобиля.*

Перевозка груза

Закрепление груза

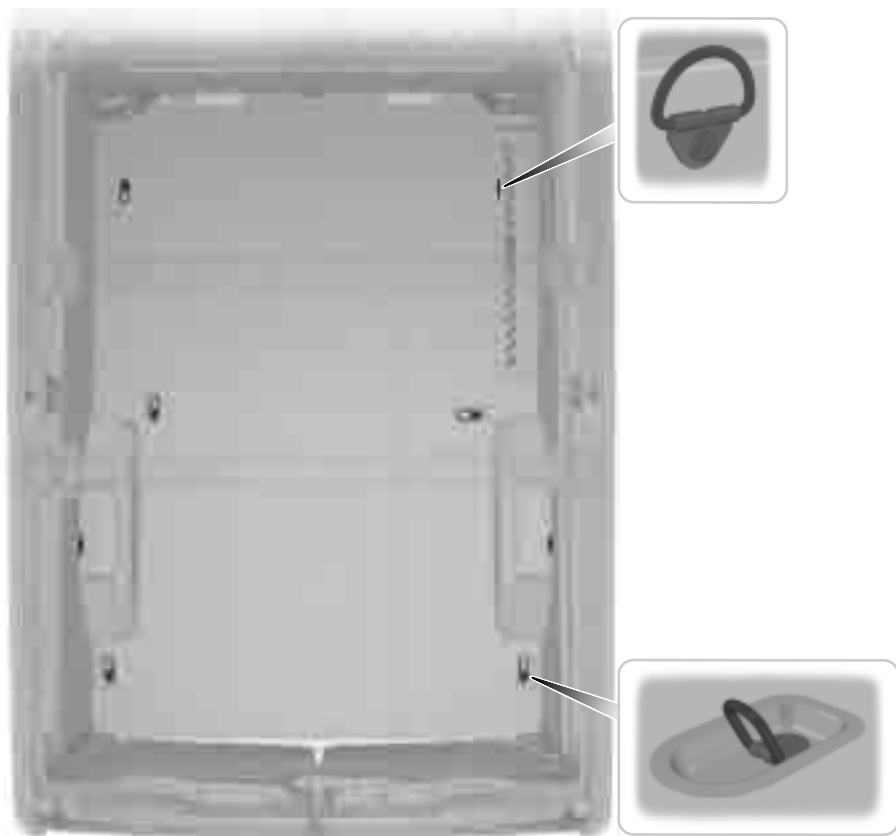

E75510

Перевозка груза

Вспомогательные фиксаторы

Продольная дуга средней высоты



E77500

ВЕРХНИЕ БАГАЖНИКИ КРЫШИ И КРОНШТЕЙНЫ ДЛЯ РАЗЛИЧНЫХ ГРУЗОВ

Релинги крыши





E71359

ПРЕДУПРЕЖДЕНИЯ

 На автобусах с длинной колесной базой, односкатными задними колесами, 13, 14 или 15 посадочными местами и дизельным двигателем мощностью 200 л.с. не допускается верхнее размещение багажа (на багажнике крыши).

ПРЕДУПРЕЖДЕНИЯ

 На автобусах с длинной колесной базой, односкатными задними колесами, 13, 14 или 15 посадочными местами, дизельным двигателем мощностью 140 л.с. и полным приводом не допускается верхнее размещение багажа (на багажнике крыши).

 При использовании верхнего багажника расход топлива вашего автомобиля будет выше, и некоторые его эксплуатационные свойства могут измениться.

 Перед установкой верхнего багажника внимательно прочитайте инструкцию производителя и следуйте ей.

ПРЕДОСТЕРЕЖЕНИЯ

 Не выходите за рамки предельной нагрузки на ось, установленной для вашего автомобиля. См.

Идентификация автомобиля (стр. 176).

 Не превышайте максимально допустимую нагрузку на багажник крыши, составляющую 100 кг или 50 кг для вариантов Euroline и Nugget (включая сам багажник).

Проверяйте надёжность крепления багажника и его состояние, как описано ниже:

- перед поездкой
- после 50 км (30 миль)
- после 1000 км (600 миль).

автомобили, оборудованные аварийным выходом

См. **Аварийный выход** (стр. 115).

Буксировка

БУКСИРОВКА ПРИЦЕПА

ПРЕДУПРЕЖДЕНИЯ



Не превышайте допустимую максимальную массу автомобиля и прицепа, указанную на идентификационной табличке. См. **Идентификация автомобиля** (стр. 176).



Запрещается превышать скорость в 90 км/ч, если масса груженого автопоезда превышает 2000 кг.

ПРЕДОСТЕРЕЖЕНИЕ



Не превышайте максимальную допустимую нагрузку на тягово-сцепное устройство прицепа, т.е. вертикальную нагрузку на шаровую опору, которая составляет 112 кг (247 фунтов) для всех вариантов кроме автомобилей со сдвоенной кабиной и кузовом типа шасси и для фургонов, или 140 кг (309 фунтов) для автомобилей со сдвоенной кабиной и кузовом типа шасси и для фургонов.

Примечание: *Не все автомобили пригодны или имеют разрешение на установку буксировочного оборудования. Уточните это у вашего дилера.*

Размещайте груз как можно ниже и ближе по отношению к центру прицепа. Для обеспечения наилучшей стабильности при буксировке прицепа ненагруженным автомобилем груз необходимо размещать ближе к передней части прицепа. При этом запрещается превышать допустимую нагрузку на тягово-сцепное устройство.

Стабильность автомобиля с прицепом во многом определяется качеством самого прицепа.

Величины максимально допустимой полезной нагрузки автомобиля и прицепа являются обязательными по техническим соображениям при движении с углом наклона дороги не более 12 % на высоте до 1 000 метров над уровнем моря. Разреженный воздух в высокогорной местности отрицательно влияет на характеристики двигателя. Поэтому действует следующее ограничение:

Если высота составляет более 1000 м над уровнем моря, ориентировочную максимальную допустимую массу прицепа требуется уменьшать не менее чем на 10% на каждые 1000 метров высоты.

Крутые спуски и подъемы

ПРЕДУПРЕЖДЕНИЕ



Система АБС не контролирует работу тормозов наката прицепа.

Перед началом крутого спуска следует переключиться на понижающую передачу.

ОБКАТКА

Шины

ПРЕДУПРЕЖДЕНИЕ



Новые шины нуждаются в обкатке на протяжении примерно 500 км (300 миль). В этот период автомобиль может демонстрировать различные динамические характеристики.

Тормозная система и сцепление

ПРЕДУПРЕЖДЕНИЕ



По возможности избегайте резкого торможения на протяжении первых 150 км (100 миль) движения по городу и первых 1500 км (1000 миль) на автомагистралях.

Двигатель

ПРЕДОСТЕРЕЖЕНИЕ



Старайтесь не двигаться на очень высокой скорости на протяжении первых 1500 км (1000 миль). Чаще переключайте передачи, раньше переключайтесь на повышенную передачу. Не допускайте работы двигателя при повышенной частоте вращения коленчатого вала.

МЕРЫ ПРЕДОСТОРОЖНОСТИ ПРИ ДВИЖЕНИИ В ХОЛОДНУЮ ПОГОДУ

При температурах ниже -30°C могут измениться рабочие характеристики ряда элементов и систем.

УХУДШЕННЫЕ ХАРАКТЕРИСТИКИ ДВИГАТЕЛЯ

При перегреве двигателя автомобиль может продолжать движение в течение очень короткого времени без поломки двигателя. Мощность двигателя будет ограничена. Расстояние, которое вы сможете проехать, зависит от температуры окружающего воздуха, загрузки автомобиля и состояния дорожного покрытия.

Если стрелка указателя температуры охлаждающей жидкости поднимается, то это говорит о перегреве двигателя. См. **Указатели** (стр. 52).

Если температура продолжает расти, количество подаваемого в цилиндры двигателя топлива уменьшается. Также происходит выключение системы кондиционирования воздуха (если она установлена) и включение вентилятора охлаждения двигателя.

ПРЕДОСТЕРЕЖЕНИЕ



Длительная работа в этом режиме приведет к возрастанию температуры двигателя, в результате чего двигатель будет полностью остановлен.

- Остановитесь как можно скорее.
- Немедленно остановите двигатель, чтобы избежать его значительного повреждения.
- Дайте двигателю остынуть.
- Проверьте уровень охлаждающей жидкости. См. **Проверка охлаждающей жидкости двигателя** (стр. 140).
- Состояние автомобиля должно быть незамедлительно проверено квалифицированным специалистом.

АПТЕЧКА

Микроавтобус

Отсек для аптечки расположен под вторым рядом сидений.

Фургон, "комби", колесное шасси, грузовая платформа

Отсек для знака аварийной остановки расположен в полости двери водителя.

ЗНАК АВАРИЙНОЙ ОСТАНОВКИ

Карман для хранения знака аварийной остановки находится в водительской двери.

АВАРИЙНЫЙ ВЫХОД

ПРЕДУПРЕЖДЕНИЕ



Не допускайте того, чтобы багажник на крыше и груз на нём загромождали аварийный выход. Чтобы выбрать подходящий багажник на крышу, проконсультируйтесь с вашим дилером.

В случае аварии выбейте стекло молотком.

ВЫКЛЮЧАТЕЛЬ ПОДАЧИ ТОПЛИВА



E71360

В случае аварии или незначительного столкновения (например, при парковке), выключатель отсечки топлива может остановить подачу топлива. Выключатель расположен на боковой панели в передней части передней правой двери.

Возвращение выключателя отсечки топлива в исходное положение

ПРЕДУПРЕЖДЕНИЕ



Не возвращайте в исходное положение аварийный выключатель подачи топлива, если появились следы или ощущается запах топлива.

- Выключите зажигание.
- Проверьте наличие утечки топлива из топливной системы.
- Чтобы вернуть выключатель в исходное положение, нажмите на него.
- Включите зажигание. Через несколько секунд переведите ключ зажигания в положение I.
- Снова проверьте наличие утечки топлива из топливной системы.

Плавкие предохранители

РАСПОЛОЖЕНИЕ БЛОКОВ ПЛАВКИХ ПРЕДОХРАНИТЕЛЕЙ

Автомобили с правым расположением рулевого колеса

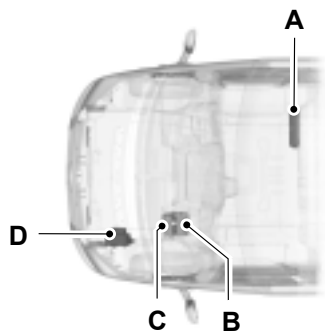

E70864

Автомобили с левым расположением рулевого колеса

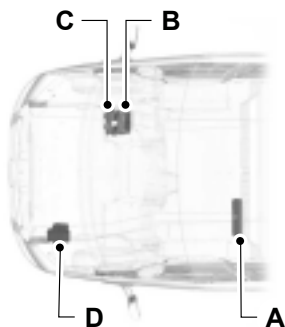

E91162

- A Дополнительный блок плавких предохранителей
- B Стандартный блок реле

- C Внутренний блок предохранителей
- D Подкапотный блок предохранителей

Дополнительный блок плавких предохранителей

Сиденье водителя



E70866

Плавкие предохранители

Стандартный блок реле

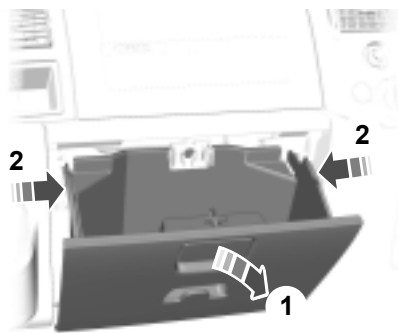

E70869

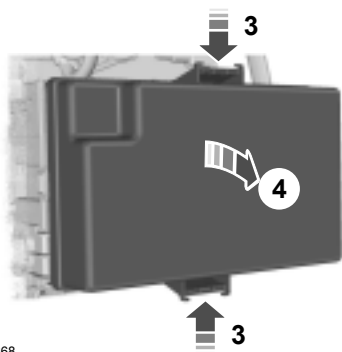

E70868

Внутренний блок плавких предохранителей

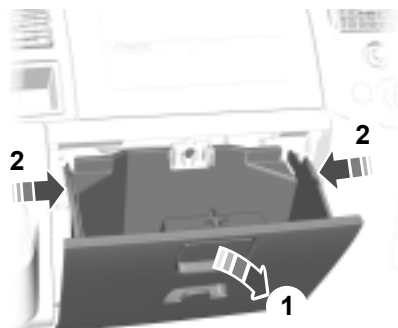

E70869

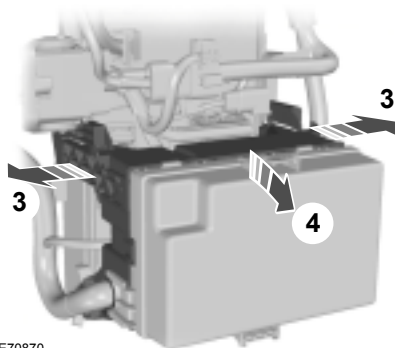

E70870

Примечание: При установке в исходное положение проследите за тем, чтобы оба жжима зафиксировались со щелчком.

Плавкие предохранители

Подкапотный блок плавких предохранителей

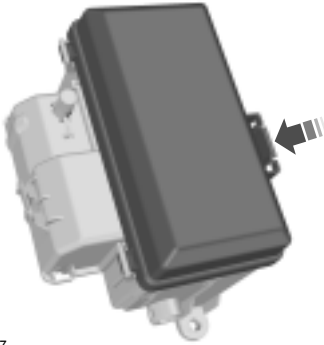

E70867

За сведениями о расположении элементов:
См. **Обслуживание** (стр. 132).

ЗАМЕНА ПЛАВКОГО ПРЕДОХРАНИТЕЛЯ

ПРЕДУПРЕЖДЕНИЯ



Никогда не вносите изменений в электрическую схему автомобиля. Ремонт электрической системы, замена реле и предохранителей высокой силы тока должны выполняться квалифицированным специалистом.



Прежде чем пытаться заменить плавкий предохранитель, выключите зажигание и отключите все электрооборудование.

ПРЕДОСТЕРЕЖЕНИЕ



Установить новый предохранитель с таким же сопротивлением, как у прежнего.

Примечание: Перегоревший предохранитель можно определить по разрыву нити проводника.

Примечание: Все предохранители кроме высоковольтных вставляются с нажимом.

Плавкие предохранители

ТАБЛИЦА ХАРАКТЕРИСТИК ПЛАВКИХ ПРЕДОХРАНИТЕЛЕЙ

Блок предохранителей

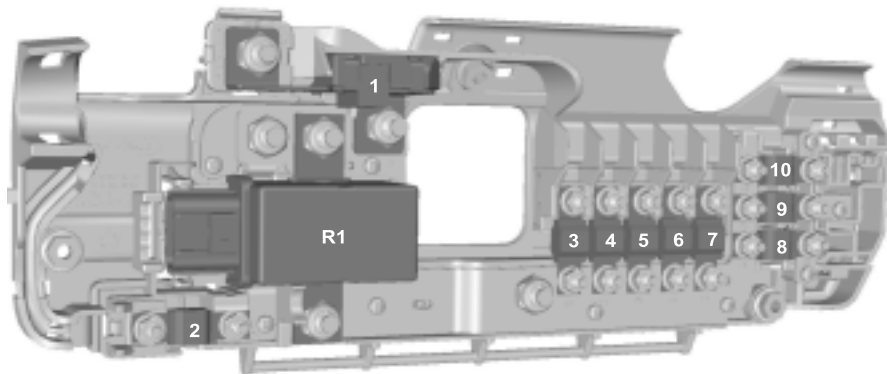

E70871

Предохранитель	Сила тока, А	Цвет	Защищаемые цепи
1	350	серый	Стартер и генератор
2	60	желтый	Подвод питания к распределительной коробке в моторном отсеке (важно для пуска)
3	100	синий	Подвод питания к распределительной коробке в моторном отсеке (не важно для пуска)
4	40	зеленый	Электрообогрев ветрового стекла, правая сторона
5	100	синий	Подвод питания к стандартному блоку реле (не важно для пуска)
6	40	зеленый	Электрообогрев ветрового стекла, левая сторона
7	60	желтый	Подвод питания к распределительной коробке в салоне (не важно для пуска)
8	60	желтый	Пользовательский разъем

Плавкие предохранители

Предохранитель	Сила тока, А	Цвет	Защищаемые цепи
9	60	желтый	Пользовательский разъем
10	60	желтый	Пользовательский разъем

Реле	Замыкаемые цепи
R1	Выключатель АКБ

Распределительная коробка в моторном отсеке

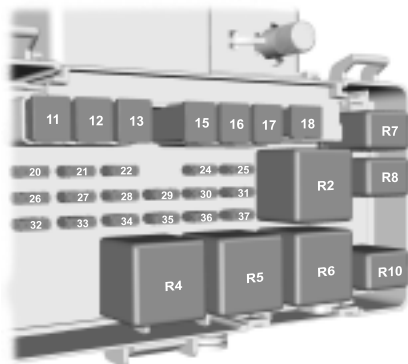

E70872

Предохранитель	Сила тока, А	Цвет	Защищаемые цепи
11	60	желтый	Электродвигатель вентилятора системы охлаждения двигателя

Плавкие предохранители

Предохранитель	Сила тока, А	Цвет	Защищаемые цепи
12	30	розовый	Цепи питания тягово-сцепного устройства прицепа и блока тягово-сцепного устройства прицепа (KL30)
13	40	зеленый	Насос ABS и ESP
14	-	-	Не используется
15	60	желтый	Свечи подогрева
16	60	желтый	Реле зажигания (KL15 #3)
17	30	розовый	Включение стартера
18	40	зеленый	Соединение системы зажигания с распределительной коробкой в салоне (KL15)
19	-	-	Не используется
20	10	красный	Питание ABS, ESP, датчика положения рулевого вала и датчика рысканья (YAW) (KL30)
21	25	естественный	Клапаны и блок управления ABS и ESP
22	20	желтый	Реле мощности блока управления силовым агрегатом (PCM)
23	20	желтый	Питание тягово-сцепного устройства прицепа (KL15)
24 Дизельный вариант	20	желтый	Дополнительный отопитель, программируемый топливный подогреватель

Плавкие предохранители

Предохранитель	Сила тока, А	Цвет	Защищаемые цепи
24 Бензиновый вариант	20	желтый	Топливный насос
25	5	желто-коричневый	Катушки реле, запитываемые от АКБ
26	15	синий	Реле мощности РСМ
27	7,5	коричневый	Проверка свечей подогрева
28 Дизельный вариант	5	желто-коричневый	Комбинированный датчик температуры и массового расхода воздуха (T-MAF)
28 Бензиновый вариант	15	синий	Система контроля каталитического нейтрализатора и датчиков НЕГО
29	5	желто-коричневый	Наличие воды в топливном фильтре (только для варианта с дизельным двигателем), реле включения питания
30	10	красный	Клапан очистки, иглы форсунок (только для варианта с бензиновым двигателем)
31	5	желто-коричневый	Датчик скорости автомобиля
32 Дизельный вариант	20	желтый	Свеча подогрева испарителя
32 Бензиновый вариант	20	желтый	Обмотка свечи зажигания
33	10	красный	Фонари заднего хода
34	-	-	Не используется
35	5	желто-коричневый	Дополнительный отопитель (KL15)

Плавкие предохранители

Предохранитель	Сила тока, А	Цвет	Защищаемые цепи
36	10	красный	Муфта компрессора системы кондиционирования
37	5	желто-коричневый	Катушки реле, питаемые от системы зажигания, контур управления зажиганием блока РСМ

Реле	Замыкаемые цепи
R2	Свечи подогрева
R3	Буксировка прицепа (KL15)
R4	Включение стартера
R5	Принудительная подача (KL15 #4)
R6	Принудительная подача (KL15 #3)
R7 дизельный двигатель	Свеча подогрева испарителя
R7 бензиновый двигатель	Топливный насос
R8	Питание блока управления силовым агрегатом
R9	Не используется
R10	Электромагнит муфты компрессора кондиционера

Плавкие предохранители

Стандартный блок реле

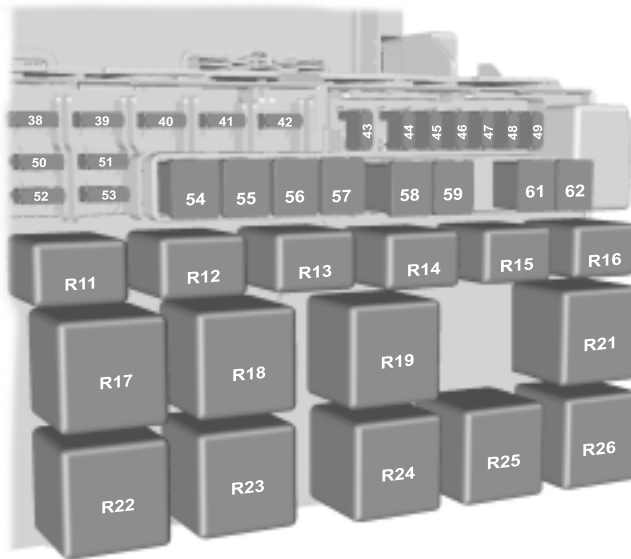

E70873

Предохранитель	Сила тока, А	Цвет	Защищаемые цепи
38	20	желтый	Очиститель заднего стекла
39	10	красный	Передние и задние органы управления системой кондиционирования
40	5	желто-коричневый	Питание катушек реле
41	5	желто-коричневый	Тахограф
42	5	желто-коричневый	Система регулировки уровня световых пучков, главный выключатель (KL15)
43	20	желтый	Электрообогрев передних сидений
44	20	желтый	Звуковой сигнал

Плавкие предохранители

Предохранитель	Сила тока, А	Цвет	Защищаемые цепи
45	20	желтый	Переднее дополнительное гнездо питания
46	10	красный	Обогрев боковых зеркал заднего вида, если установлен САТ 1
47	20	желтый	Прикуриватель
48	5	желто-коричневый	Питание катушек реле, зеркала с электроприводом
49	20	желтый	Заднее дополнительное гнездо питания
50	10	красный	Дальний свет фар, левая сторона
51	10	красный	Дальний свет фар, правая сторона
52	10	красный	Ближний свет фар (левая сторона)
53	10	красный	Ближний свет фар, правая сторона
54	30	розовый	Предохранитель цепей включения ближнего и дальнего света фар, подсветки при движении в дневное время, тахографа и вентилятора дополнительного топливного отопителя
55	40	зеленый	Электродвигатель вентилятора отопителя
56	20	желтый	Электропривод стеклоподъемников
57	30	розовый	Электродвигатель вентилятора отопителя задней части салона
58	30	розовый	Электродвигатель переднего стеклоочистителя
59	30	розовый	Обогреватели заднего стекла и зеркал заднего вида
60	-	-	Не используется
61	60	желтый	Реле зажигания (KL15 #1)
62	60	желтый	Реле зажигания (KL15 #2)

Реле	Замыкаемые цепи
R11	Цепь включения ближнего света фар

Плавкие предохранители

Реле	Замыкаемые цепи
R12	Обогрев боковых зеркал заднего вида (если установлена сигнализация САТ 1)
R13	Фары - дальний свет
R14	Звуковой сигнал
R15	Подсветка при движении в светлое время
R16	Программируемый топливный отопитель
R17	Обогрев задних стекол или зеркал заднего вида (или обогрев правой части заднего стекла, если установлена сигнализация САТ 1)
R18	Обогрев заднего стекла (правая сторона), если установлена сигнализация САТ 1
R19	Принудительная подача (KL15 #2)
R20	Предназначено для спецавтомобилей
R21	Принудительная подача (KL15 #1)
R22	Обогрев ветрового стекла, правая сторона
R23	Стеклоочиститель (высокая и низкая скорость очистки)
R24	Очиститель заднего стекла
R25	Стеклоочиститель (вкл. и выкл.)
R26	Обогрев ветрового стекла, левая сторона

Плавкие предохранители

Распределительная коробка в салоне автомобиля

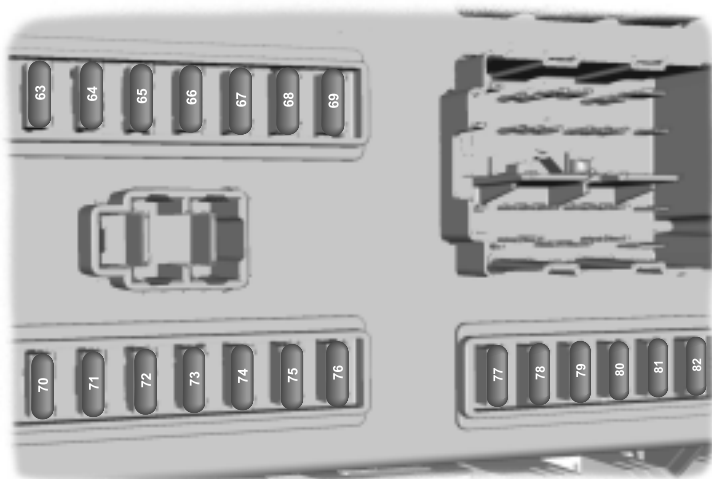

E70874

Предохранитель	Сила тока, А	Цвет	Защищаемые цепи
63	5	желто-коричневый	Система помощи при парковке задним ходом, датчик дождя
64	2	серый	Датчик положения педали акселератора
65	15	синий	Выключатель стоп-сигналов
66	5	желто-коричневый	Панель приборов, питание охранной системы PATS, тахограф, подсветка панели управления
67	15	синий	Насос омывателя
68	10	красный	Блок управления удерживающими системами
69	20	желтый	Выключатель внешних осветительных приборов (KL15)
70	20	желтый	Эхолокатор с аварийным питанием
71	5	желто-коричневый	Выключатель внешних осветительных приборов (KL30)

Плавкие предохранители

Предохранитель	Сила тока, А	Цвет	Защищаемые цепи
72	10	красный	Питание регулятора потребляемой мощности АКБ, OBDII (KL30)
73	15	синий	Питание блоков аудио- и навигационной систем и мобильного телефона
74	5	желто-коричневый	Панель приборов, таймер вспомогательного отопителя, питание системы посадки автомобиля без помощи ключа, датчик движения в салоне (KL30)
75	7,5	коричневый	Боковые огни с правой стороны
76	7,5	коричневый	Боковые огни с левой стороны
77	5	желто-коричневый	Питание замка зажигания, питание обмоток датчиков отключения АКБ
78	15	синий	Система централизованной блокировки замков
79	7,5	коричневый	Фонарь освещения номерного знака, боковые габаритные огни
80	15	синий	Передние противотуманные фары
81	10	красный	Задние противотуманные фонари
82	3	фиолетовый	Штатное питание аудиоблока и щитка приборов

Дополнительные предохранители

Предохранитель	Сила тока, А	Цвет	Защищаемые цепи	Расположение
83	10	красный	Модуль управления электрооборудованием буксируемого прицепа	Ниша для ног с левой стороны
84	7,5	коричневый	DPF - контроль работы свечей подогрева	Электрораспределительная коробка, расположенная под моторным отделением

Эвакуация автомобиля

ТОЧКИ КРЕПЛЕНИЯ БУКСИРОВОЧНОГО ОБОРУДОВАНИЯ

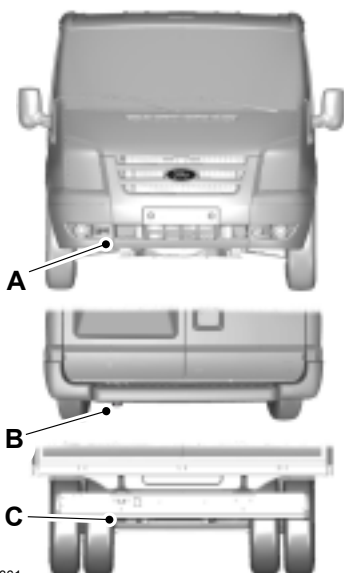

E71361

- A Передняя буксировочная проушина
- B Задняя буксировочная проушина (микроавтобус, фургон или "комби")
- C Задняя буксирная проушина (автомобиль без кузова или с безбортовой платформой)

БУКСИРОВКА АВТОМОБИЛЯ С ОПОРОЙ НА ЧЕТЫРЕ КОЛЕСА

Все автомобили

ПРЕДУПРЕЖДЕНИЯ

⚠ Во время буксировки автомобиля нужно включать зажигание. Если этого не сделать, сработает блокировка рулевого управления, а указатели поворота и стоп-сигналы не будут действовать.

⚠ Тормозной привод и насос гидроусилителя рулевого управления не работают при выключенном двигателе. Необходимо сильнее нажимать на педаль тормоза и учитывать, что тормозной путь и усилие поворота рулевого колеса становятся больше.

ПРЕДОСТЕРЕЖЕНИЯ

⚠ Слишком сильное натяжение буксировочного троса может привести к повреждению вашего или буксирующего автомобиля.

⚠ Не устанавливайте на переднюю буксирную проушину жесткую буксирную сцепку.

⚠ Для буксировки вашего автомобиля включите нейтральную передачу.

Следует плавно трогаться с места и избегать рывков при движении буксирующего автомобиля.





Автомобили с автоматической трансмиссией

ПРЕДОСТЕРЕЖЕНИЯ

⚠ Если необходимо буксировать автомобиль на расстояние, превышающее 20 км, или на скорости, превышающей 20 км/ч, следует пользоваться способом транспортировки с поднятыми ведущими колёсами.

Эвакуация автомобиля

ПРЕДОСТЕРЕЖЕНИЯ

-  Не рекомендуется буксировать автомобиль без отрыва ведущих колес от земли. Однако, если необходима эвакуация из опасной зоны, не буксируйте автомобиль с скоростью более 20 км/ч или на расстояние более 20 км.
-  Не допускается буксировка автомобиля назад.
-  В случае механического повреждения трансмиссии ведущие колеса должны быть подняты (оторваны от опорной поверхности).
-  Не буксируйте автомобиль при температурах ниже 0°C.



ПРЕДОСТЕРЕЖЕНИЯ

-  При поломке или механической неисправности трансмиссии ремонт автомобиля необходимо производить, когда **ВСЕ** колеса находятся на опорной поверхности, а буксировку автомобиля следует осуществлять так, чтобы его **ВСЕ** колеса были подняты.



Следует плавно трогаться с места и избегать рывков при движении буксирующего автомобиля.

БУКСИРОВКА АВТОМОБИЛЯ С ОПОРОЙ НА ЧЕТЫРЕ КОЛЕСА - AWD

ПРЕДУПРЕЖДЕНИЯ

-  Во время буксировки автомобиля нужно включать зажигание. Если этого не сделать, сработает блокировка рулевого управления, а указатели поворота и стоп-сигналы не будут действовать.
-  Тормозной привод и насос гидроусилителя рулевого управления не работают при выключенном двигателе. Необходимо сильнее нажимать на педаль тормоза и учитывать, что тормозной путь и усилие поворота рулевого колеса становятся больше.

ПРЕДОСТЕРЕЖЕНИЯ

-  Слишком сильное натяжение буксировочного троса может привести к повреждению вашего или буксирующего автомобиля.
-  Не устанавливайте на переднюю буксирную проушину жесткую буксирную сцепку.

ОБЩАЯ ИНФОРМАЦИЯ

Для поддержания хорошего технического состояния и во избежание обесценивания автомобиля необходимо регулярно проводить техническое обслуживание. К вашим услугам широкая сеть официальных дилерских центров обслуживания и ремонта Ford. Мы уверены, что прошедшие специальную подготовку технические специалисты центров смогут наилучшим образом отремонтировать ваш автомобиль. Они могут пользоваться множеством специальных инструментов, созданных специально для обслуживания вашего автомобиля.

Помимо регулярных технических осмотров рекомендуется делать следующие проверки:

ПРЕДУПРЕЖДЕНИЯ



Прежде чем прикасаться к узлам автомобиля или делать какие-либо регулировки, необходимо выключить зажигание.



Не прикасайтесь к узлам электронной системы зажигания, когда зажигание включено, или двигатель работает.

Система работает под высоким напряжением.



Не подносите руки к вентилятору охлаждения двигателя и не допускайте попадания в него одежды. В определенных условиях вентилятор может продолжать вращаться в течение нескольких минут после выключения двигателя.

Ежедневные проверки

- Внешние осветительные приборы.
- Внутреннее освещение
- Индикаторы и сигнализаторы.

Во время дозаправки необходимо проверить

- Уровень масла в двигателе. См. **Проверка моторного масла** (стр. 139).
- Уровень тормозной жидкости. См. **Проверка уровня тормозной жидкости и рабочей жидкости гидропривода сцепления** (стр. 140).
- Уровень жидкости стеклоомывателя. См. **Проверка оmywающей жидкости** (стр. 143).
- Давление в шинах (после остывания) См. **Технические характеристики** (стр. 169).
- Степень износа шин См. **Обслуживание шин** (стр. 168).

Ежемесячные проверки:

- Уровень охлаждающей жидкости (на холодном двигателе). См. **Проверка охлаждающей жидкости двигателя** (стр. 140).
- Трубопроводы, шланги и бачки на наличие утечек.
- Уровень рабочей жидкости гидроусилителя. См. **Проверка рабочей жидкости усилителя рулевого управления** (стр. 141).
- Исправность кондиционера воздуха
- Исправность стояночного тормоза.
- Звуковой сигнал
- Затяжка гаек крепления колёс. См. **Технические характеристики** (стр. 169).
- Проверка индикатора обслуживания топливного фильтра См. **Проверка индикатора технического обслуживания топливного фильтра** (стр. 142).

Обслуживание

ОТКРЫВАНИЕ И ЗАКРЫВАНИЕ КАПОТА

Открывание капота

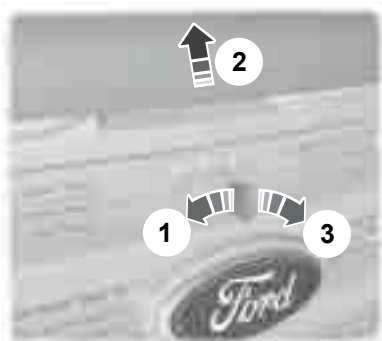

E72108

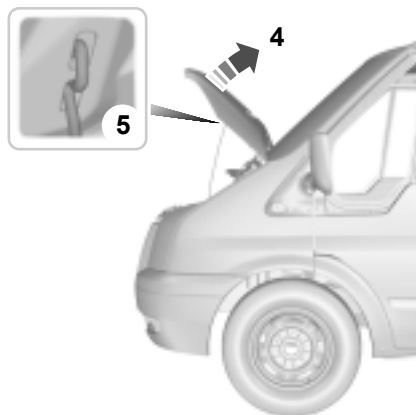

E72109

Закрывание капота

Примечание: Убедитесь, что капот надежно закрыт.

Опустите капот и, оставив 20 - 30 сантиметров, дайте ему закрыться под собственным весом.

МОТОРНОЕ ОТДЕЛЕНИЕ - 2.3L DURATEC-HE (M14)

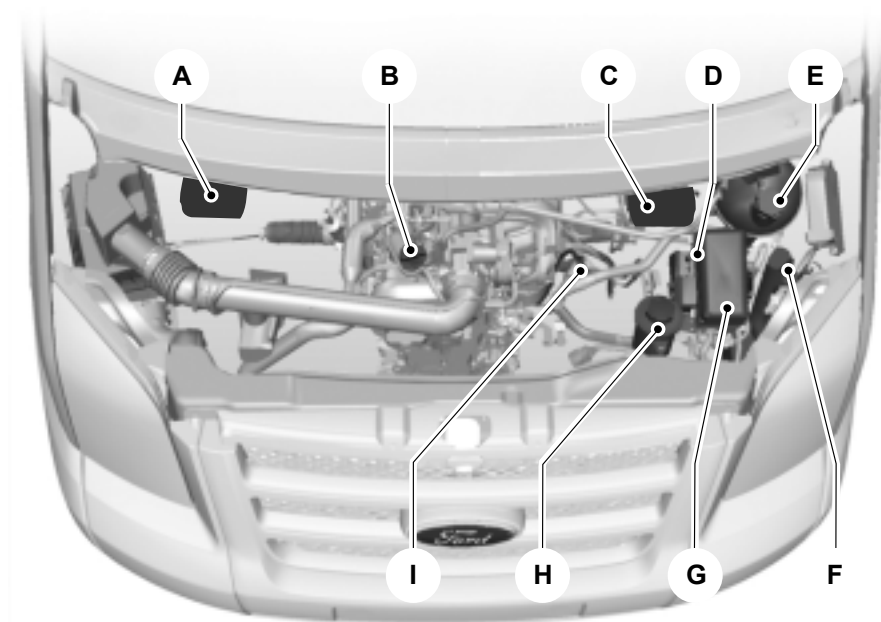

E70606

- A Бачок для тормозной жидкости и рабочей жидкости гидропривода сцепления (автомобили с правой расположением органов управления). См. **Проверка уровня тормозной жидкости и рабочей жидкости гидропривода сцепления** (стр. 140).
- B Крышка маслосливной горловины¹. См. **Проверка моторного масла** (стр. 139).
- C Бачок для тормозной жидкости и рабочей жидкости гидропривода сцепления (автомобили с левой расположением органов управления). См. **Проверка уровня тормозной жидкости и рабочей жидкости гидропривода сцепления** (стр. 140).
- D "Положительный" вывод аккумуляторной батареи (для подключения кабелей вспомогательной батареи) См. **Аккумуляторная батарея автомобиля** (стр. 148).
- E Бачок для охлаждающей жидкости двигателя См. **Проверка охлаждающей жидкости двигателя** (стр. 140).

Обслуживание

- F Бачок для рабочей жидкости стеклоомывателей См. **Проверка омывающей жидкости** (стр. 143).
- G Распределительная коробка в моторном отсеке. См. **Плавкие предохранители** (стр. 117).
- H Бачок для рабочей жидкости гидроусилителя рулевого управления См. **Проверка рабочей жидкости усилителя рулевого управления** (стр. 141).

--|----- Маслоизмерительный щуп¹. См. **Проверка моторного масла** (стр. 139).

¹ Крышки заливных горловин и масляный щуп двигателя окрашены в яркий цвет для более легкого определения их местоположения.

МОТОРНОЕ ОТДЕЛЕНИЕ - 2.2L DURATORQ-TDCI (PUMA) ДИЗЕЛЬ

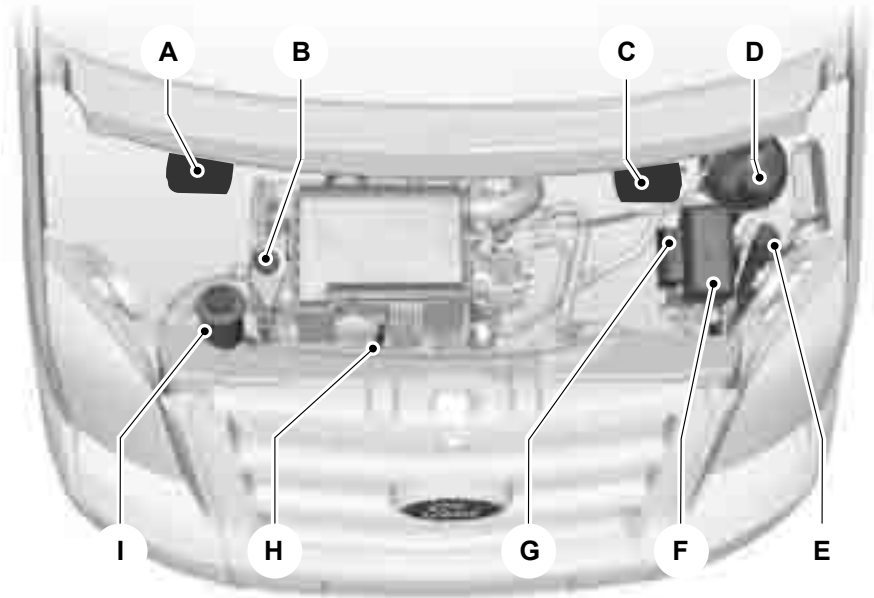

E70605

Обслуживание

- A Влажоотделитель топливного фильтра (автомобили с левым расположением органов управления). См. **Слив конденсата из топливного фильтра** (стр. 141).
- A Бачок для тормозной жидкости и рабочей жидкости гидропривода сцепления (автомобили с правым расположением органов управления): См. **Проверка уровня тормозной жидкости и рабочей жидкости гидропривода сцепления** (стр. 140).
- B Крышка маслозаливной горловины¹. См. **Проверка моторного масла** (стр. 139).
- C Бачок для тормозной жидкости и рабочей жидкости гидропривода сцепления (автомобиль с левым расположением органов управления). См. **Проверка уровня тормозной жидкости и рабочей жидкости гидропривода сцепления** (стр. 140).
- C Влажоотделитель топливного фильтра (автомобили с правым расположением органов управления). См. **Слив конденсата из топливного фильтра** (стр. 141).
- D Бачок для охлаждающей жидкости двигателя. См. **Проверка охлаждающей жидкости двигателя** (стр. 140).
- E Бачок для рабочей жидкости стеклоомывателей. См. **Проверка омывающей жидкости** (стр. 143).
- F Распределительная коробка в моторном отсеке. См. **Плавкие предохранители** (стр. 117).
- G "Положительный" вывод аккумуляторной батареи (для подключения кабелей вспомогательной батареи). См. **Аккумуляторная батарея автомобиля** (стр. 148).
- H Маслоизмерительный щуп¹. См. **Проверка моторного масла** (стр. 139).
- I Бачок для рабочей жидкости гидроусилителя рулевого управления. См. **Проверка рабочей жидкости усилителя рулевого управления** (стр. 141).

¹ Крышки заливных горловин и масляный щуп двигателя окрашены в яркий цвет для более легкого определения их местоположения.

МОТОРНОЕ ОТДЕЛЕНИЕ - 2.4L DURATORQ-TDCI (PUMA) ДИЗЕЛЬ/3.2L DURATORQ-TDCI (PUMA) ДИЗЕЛЬ

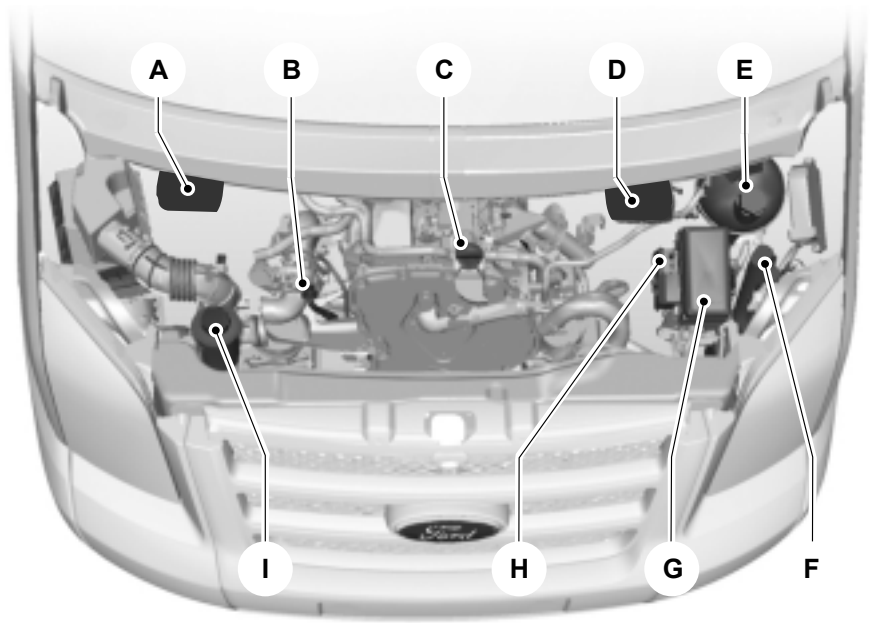

E70607

- A Влагоотделитель топливного фильтра (автомобили с левым расположением органов управления). См. **Слив конденсата из топливного фильтра** (стр. 141).
- A Бачок для тормозной жидкости и рабочей жидкости гидропривода сцепления (автомобили с правым расположением органов управления). См. **Проверка уровня тормозной жидкости и рабочей жидкости гидропривода сцепления** (стр. 140).
- B Маслоизмерительный шуп¹. См. **Проверка моторного масла** (стр. 139).
- C Крышка маслозаливной горловины¹. См. **Проверка моторного масла** (стр. 139).
- D Бачок для тормозной жидкости и рабочей жидкости гидропривода сцепления (автомобиль с левым расположением органов управления). См. **Проверка уровня тормозной жидкости и рабочей жидкости гидропривода сцепления** (стр. 140).
- E Бачок для тормозной жидкости и рабочей жидкости гидропривода сцепления (автомобиль с левым расположением органов управления).
- F Бачок для тормозной жидкости и рабочей жидкости гидропривода сцепления (автомобиль с левым расположением органов управления).
- G Бачок для тормозной жидкости и рабочей жидкости гидропривода сцепления (автомобиль с левым расположением органов управления).
- H Бачок для тормозной жидкости и рабочей жидкости гидропривода сцепления (автомобиль с левым расположением органов управления).
- I Бачок для тормозной жидкости и рабочей жидкости гидропривода сцепления (автомобиль с левым расположением органов управления).

Обслуживание

- D Влагоотделитель топливного фильтра (автомобили с правым расположением органов управления). См. **Слив конденсата из топливного фильтра** (стр. 141).
 - E Бачок для охлаждающей жидкости двигателя. См. **Проверка охлаждающей жидкости двигателя** (стр. 140).
 - F Бачок для рабочей жидкости стеклоомывателей. См. **Проверка омывающей жидкости** (стр. 143).
 - G Распределительная коробка в моторном отсеке. См. **Замена плавкого предохранителя** (стр. 119).
 - H "Положительный" вывод аккумуляторной батареи (для подключения кабелей вспомогательной батареи). См. **Использование соединительных электрических проводов** (стр. 148).
- |----- Бачок для рабочей жидкости гидроусилителя рулевого управления. См. **Проверка рабочей жидкости усилителя рулевого управления** (стр. 141).

¹ Крышки заливных горловин и масляный щуп двигателя окрашены в яркий цвет для более легкого определения их местоположения.

ЩУП ДЛЯ ПРОВЕРКИ МОТОРНОГО МАСЛА - 2.3L DURATEC-HE (M14)

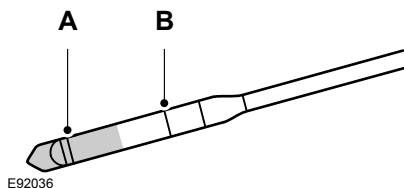

- A "MIN"
- B "MAX"

ЩУП ДЛЯ ПРОВЕРКИ МОТОРНОГО МАСЛА - 2.2L DURATORQ-TDCI (PUMA) ДИЗЕЛЬ

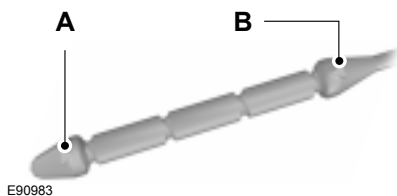

- A "MIN"
- B "MAX"

ЩУП ДЛЯ ПРОВЕРКИ МОТОРНОГО МАСЛА - 2.4L DURATORQ-TDCI (PUMA) ДИЗЕЛЬ/3.2L DURATORQ-TDCI (PUMA) ДИЗЕЛЬ

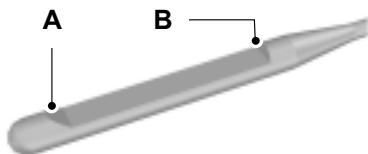

E71362

- A "MIN"
- B "MAX"

ПРОВЕРКА МОТОРНОГО МАСЛА

ПРЕДОСТЕРЕЖЕНИЕ

⚠ Не пользуйтесь добавками к моторному маслу или другими средствами для улучшения работы двигателя. При определенных условиях использование присадок может привести к повреждению двигателя.

Примечание: Расход масла у новых двигателей достигает нормального значения после приблизительно 5000 км (3000 миль) пробега.

Проверка уровня масла

ПРЕДОСТЕРЕЖЕНИЕ

⚠ Проверьте, чтобы уровень находился между отметками **MIN** и **MAX**.

Примечание: Проверяйте уровень перед тем, как запустить двигатель.

Примечание: Перед проверкой убедитесь, что автомобиль находится на ровной поверхности.

Примечание: При нагревании масло расширяется. Поэтому уровень может быть несколько выше отметки **MAX**.

Извлеките масляный щуп и вытрите его чистой безворсовой ветошью. Чтобы проверить уровень масла, установите щуп и извлеките его снова.

Если уровень находится на отметке **MIN**, немедленно долейте, доведя его уровень до необходимого.

Доливка

ПРЕДУПРЕЖДЕНИЯ

⚠ Осуществляйте доливку только при холодном двигателе. Если двигатель горячий, то выждите 10 минут, пока его температура не понизится.

⚠ Не снимайте крышку заливной горловины с работающего двигателя.

Снимите крышку наливной горловины.

ПРЕДОСТЕРЕЖЕНИЕ

⚠ Не доливайте больше отметки **MAX**.

Доливайте рабочую жидкость, которая соответствует техническим требованиям и условиям компании Ford. См. **Технические характеристики** (стр. 143).

Обслуживание

ПРОВЕРКА ОХЛАЖДАЮЩЕЙ ЖИДКОСТИ ДВИГАТЕЛЯ

Проверка уровня охлаждающей жидкости

ПРЕДУПРЕЖДЕНИЕ

 Избегайте контакта рабочей жидкости с кожей или глазами. При контакте с жидкостью немедленно промойте пораженные участки обильным количеством воды и обратитесь к врачу.

ПРЕДОСТЕРЕЖЕНИЕ

 Проверьте, чтобы уровень находился между отметками **MIN** и **MAX**.

Примечание: При нагреве охлаждающая жидкость расширяется. Поэтому ее уровень может подниматься выше метки **MAX**.

Если уровень находится на отметке **MIN**, немедленно долийте, доведя его уровень до необходимого.

Доливка

ПРЕДУПРЕЖДЕНИЯ

 Осуществляйте доливку только при холодном двигателе. Если двигатель горячий, то выждите 10 минут, пока его температура не понизится.

 Не снимайте крышку заливной горловины с работающего двигателя.

 Не снимайте крышку заливной горловины на горячем двигателе. Дайте двигателю остыть.

 Концентрированная охлаждающая жидкость может воспламениться, если ее брызги попадут на горячие участки системы выпуска.

ПРЕДОСТЕРЕЖЕНИЯ

 В экстренной ситуации вы можете долить в систему охлаждения простую воду, чтобы добраться до сервисного центра. Система должна быть как можно скорее проверена механиком, прошедшим надлежащую подготовку.

 Продолжительное использование неправильно разбавленной охлаждающей жидкости может привести к повреждению двигателя из-за коррозии, перегрева или замораживания.

Медленно отверните крышку. По мере того, как вы будете отворачивать крышку, из-под нее под давлением будет выходить пар.

ПРЕДОСТЕРЕЖЕНИЕ

 Не доливайте рабочую жидкость выше отметки **MAX**.

Используйте для доливки охлаждающую жидкость, соответствующую спецификациям компании Ford, и воду, смешанные в равных пропорциях. См. **Технические характеристики** (стр. 143).

ПРОВЕРКА УРОВНЯ ТОРМОЗНОЙ ЖИДКОСТИ И РАБОЧЕЙ ЖИДКОСТИ ГИДРОПРИВОДА СЦЕПЛЕНИЯ

ПРЕДУПРЕЖДЕНИЯ

 Избегайте контакта рабочей жидкости с кожей или глазами. При контакте с жидкостью немедленно промойте пораженные участки обильным количеством воды и обратитесь к врачу.

 Если уровень находится на отметке **MIN**, систему должен как можно скорее проверить квалифицированный механик.

Обслуживание

Примечание: Тормозная система и гидропривод сцепления снабжаются рабочей жидкостью из одного бачка.

Доливайте рабочую жидкость, которая соответствует техническим требованиям и условиям компании Ford. См. **Технические характеристики** (стр. 143).

ПРОВЕРКА РАБОЧЕЙ ЖИДКОСТИ УСИЛИТЕЛЯ РУЛЕВОГО УПРАВЛЕНИЯ

ПРЕДУПРЕЖДЕНИЕ



Избегайте контакта рабочей жидкости с кожей или глазами. При контакте с жидкостью немедленно промойте пораженные участки обильным количеством воды и обратитесь к врачу.

ПРЕДОСТЕРЕЖЕНИЕ



Проверьте, чтобы уровень находился между отметками **MIN** и **MAX**.

Если уровень находится на отметке **MIN**, немедленно долейте, доведя его уровень до необходимого.

Доливка

Снимите крышку наливной горловины.

ПРЕДОСТЕРЕЖЕНИЕ



Не доливайте больше отметки **MAX**.

Доливайте рабочую жидкость, которая соответствует техническим требованиям и условиям компании Ford. См. **Технические характеристики** (стр. 143).

СЛИВ КОНДЕНСАТА ИЗ ТОПЛИВНОГО ФИЛЬТРА

Автомобили с дизельными двигателями

ПРЕДУПРЕЖДЕНИЕ



Запрещается сливать отходы дизельного двигателя в бытовые мусоросборники или в местах общего пользования. Используйте для этой цели специально отведенные места.

Примечание: Индикатор наличия воды в топливе погаснет через две секунды после пуска двигателя.

Примечание: Используйте только топливо, соответствующее техническим условиям и требованиям компании Ford. См. **Топливо и заправка** (стр. 87).

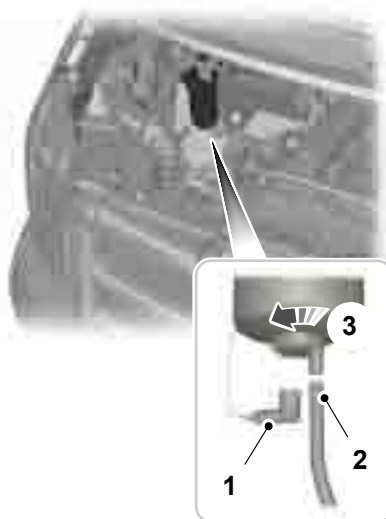

E77043

Обслуживание

1. Отсоедините штекерный разъем.
2. Подсоедините шланг подходящего диаметра к отстойнику и опустите одним концом в подходящую емкость.
3. Отверните датчик на один-два оборота и слейте конденсат.

Установка выполняется в обратной последовательности.

ПРОВЕРКА ИНДИКАТОРА ТЕХНИЧЕСКОГО ОБСЛУЖИВАНИЯ ТОПЛИВНОГО ФИЛЬТРА

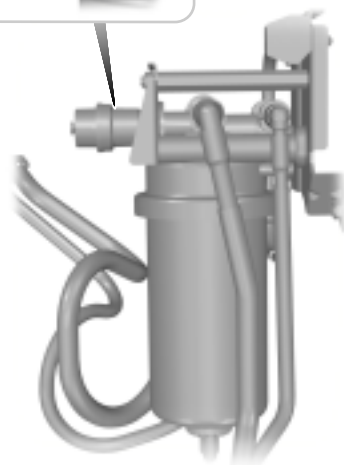
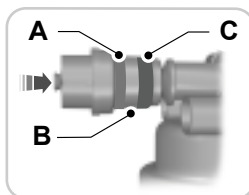

E66659

- A зеленый
- B бесцветный
- C красный

1. Выключите зажигание.
2. Нажмите и удерживайте в течение трех секунд желтую кнопку.
3. Запустите двигатель. Полностью выжмите педаль акселератора и удерживайте пять секунд.

Обслуживание

4. Проверьте положение плунжера в индикаторе интервалов обслуживания.
 - Зеленый - замена фильтра не требуется.
 - Прозрачный - замените фильтр при проведении очередного обслуживания.
 - Красный - фильтр **требуется** заменить. Система должна быть немедленно проверена специалистом, прошедшим соответствующую подготовку.

ПРОВЕРКА ОМЫВАЮЩЕЙ ЖИДКОСТИ

Омыватели ветрового и заднего стекла снабжаются жидкостью из одного бачка.

ТЕХНИЧЕСКИЕ ХАРАКТЕРИСТИКИ

Рабочие жидкости

ПРЕДОСТЕРЕЖЕНИЕ



Не используйте составы, не отвечающие указанным характеристикам или требованиям. Использование неподходящих составов может привести к повреждениям, которые не покрываются вашей гарантией.

Деталь	Рекомендуемая рабочая жидкость	Характеристики
Моторное масло	Моторное масло Castrol [*]	WSS-M2C913-C
Гидроусилитель рулевого управления	Рабочая жидкость усилителя рулевого управления Ford или Motorcraft (зеленого цвета) ²	WSS-M2C204-A2
Гидроусилитель рулевого управления	Рабочая жидкость усилителя рулевого управления Ford или Motorcraft (красного цвета) ²	WSA-M2C195-A
Система охлаждения	Охлаждающая жидкость Motorcraft SuperPlus	WSS-M97B44-D
Тормозная жидкость	Тормозная жидкость Ford или Motorcraft Super DOT 4	WSS-M6C57-A2
Задний мост ¹	Масло для гипоидных передач Ford	WSS-M2C939A

¹ В нормальных эксплуатационных условиях задний мост не нуждается в каком-либо профилактическом обслуживании. Однако в том случае, если произошло погружение заднего моста в воду, обслуживающий вас дилер должен заменить масло.

Обслуживание

²Обязательно используйте для доливки рабочую жидкость того же цвета.

³При условии соблюдения спецификации **WSS-M2C913-C** вы также можете использовать моторное масло Ford или альтернативное моторное масло.

Примечание: *Использовать моторное масло SAE 10W-40 при температуре окружающей среды ниже -20 °C запрещается.*

Долив моторного масла: При невозможности приобрести масла, соответствующие требованиям **WSS-M2C913-C**, вы должны использовать масла **SAE 5W-30** (предпочтительно), **SAE 5W-40** или **SAE 10W-40**, которые соответствуют требованиям **ACEA A5/B5** (предпочтительно) или **ACEA A3/B3**. Постоянное использование только таких масел может приводить к увеличению продолжительности работы стартера при пуске двигателя, снижению эффективности работы двигателя, увеличению расхода топлива и повышению токсичности отработавших газов.

Рекомендуется моторное масло Castrol.



Показатели вместимости

Комплектация	Параметр	Вместимость, л (галлоны)
Все	Рабочая жидкость гидроусилителя рулевого управления	До отметки "MAX"
Все	Бачок омывателя ветрового стекла	5,5 (1,2)
Все - Нормальная емкость	Топливный бак	80 (17,6)
Увеличенная емкость	Топливный бак	103 (22,7)
2.3L Duratec-HE	Моторное масло (с фильтром)	4,3 (1,0)
2.3L Duratec-HE	Моторное масло (без фильтра)	3,9 (0,9)
2.3L Duratec-HE	Система охлаждения с дополнительным отопителем	10,1 (2,2)
2.3L Duratec-HE	Система охлаждения с передним отопителем	7,8 (1,7)
2.2L DuraTorq-TDCi	Моторное масло (с фильтром)	6,2 (1,4)

Обслуживание

Комплектация	Параметр	Вместимость, л (галлоны)
2.2L DuraTorq-TDCi	Моторное масло (без фильтра)	5,9 (1,3)
2.4L DuraTorq-TDCi	Моторное масло (с фильтром)	6,9 (1,5)
2.4L DuraTorq-TDCi	Моторное масло (без фильтра)	6,5 (1,4)
2.2L и 2.4L DuraTorq-TDCi	Система охлаждения с топливным подогревателем и дополнительным отопителем	13 (2,9)
2.2L и 2.4L DuraTorq-TDCi	Система охлаждения с дополнительным отопителем	12,8 (2,9)
2.2L и 2.4L DuraTorq-TDCi	Система охлаждения с топливным подогревателем	11,5 (2,5)
2.2L и 2.4L DuraTorq-TDCi	Система охлаждения с передним отопителем	10 (2,2)
3.2L DuraTorq-TDCi	Моторное масло (с фильтром)	11,4 (2,5)
3.2L DuraTorq-TDCi	Моторное масло (без фильтра)	11 (2,4)
3.2L DuraTorq-TDCi	Система охлаждения	7,3 (1,6)

Объемы доливки моторного масла

Двигатель	Объем заполнения в литрах (галлонах)
2.3L Duratec-HE	0,7 (0,2)
2.2L DuraTorq-TDCi	1,5 (0,3)
2.4L DuraTorq-TDCi	2 (0,4)
3.2L DuraTorq-TDCi	2,5 (0,6)

ОЧИСТКА АВТОМОБИЛЯ СНАРУЖИ

ПРЕДУПРЕЖДЕНИЕ



Если вы моете автомобиль с полировкой, убедитесь, что на ветровом стекле не остался слой полироли.

ПРЕДОСТЕРЕЖЕНИЯ



Перед заездом на автомойку убедитесь в том, что она подходит для вашего автомобиля.



Некоторые моечные станции используют высокое давление водяной струи. Это может вызвать повреждения некоторых частей автомобиля.



Снимите антенну перед использованием автоматической мойкой.



Выключите вентилятор системы отопления салона во избежание загрязнения воздушного фильтра.

Рекомендуется мыть ваш автомобиль губкой с теплой водой и автошампунем.

Очистка фар

ПРЕДОСТЕРЕЖЕНИЯ



Не протирайте рассеиватели фар с усилием и не применяйте абразивные средства, спиртовые растворы и химические растворители для их чистки.



Не следует протирать фары, когда их поверхность суха.

Очистка заднего стекла

ПРЕДОСТЕРЕЖЕНИЕ



Не трите с усилием внутреннюю поверхность заднего окна и не применяйте абразивные средства и химические растворители для ее чистки.

Пользуйтесь чистой, не оставляющей волокон тканью или замшей для протирки внутренней стороны заднего окна.

Очистка хромированных деталей

ПРЕДОСТЕРЕЖЕНИЕ



Не используйте абразивы или химические растворители. Пользуйтесь мыльной водой.

Защита лакокрасочного покрытия кузова

ПРЕДОСТЕРЕЖЕНИЯ



Не полируйте автомобиль на ярком солнце.



Не допускайте контакта полироли с пластиковыми поверхностями. Ее будет очень трудно удалить.



Не наносите полироль на ветровое стекло или заднее стекло. Это может стать причиной повышенного шума при работе щеток стеклоочистителя и мешать чистке стекла.

Рекомендуется наносить слой полироли на лакокрасочную поверхность автомобиля один-два раза в год.

ОЧИСТКА САЛОНА

РЕМНИ БЕЗОПАСНОСТИ

ПРЕДУПРЕЖДЕНИЯ



При их очистке не применяйте абразивные материалы или химические активные растворители.



Не допускайте проникновения влаги в механизмы инерционных катушек ремней безопасности.

Очищайте ремни безопасности с помощью очистителя салона или воды с мягкой губкой. Дайте ремням безопасности высохнуть, не применяя специальные приборы для их высушивания.

Дисплеи на панели приборов, ЖКИ-дисплеи и дисплеи аудиосистемы.

ПРЕДУПРЕЖДЕНИЕ



При их очистке не применяйте абразивные материалы, спиртовые растворы или химические активные растворители.

УСТРАНЕНИЕ МЕЛКИХ ПОВРЕЖДЕНИЙ ЛАКОКРАСОЧНОГО ПОКРЫТИЯ

ПРЕДОСТЕРЕЖЕНИЕ



Следует немедленно удалять кажущиеся безобидными загрязнения (например, птичий помет, сок и смолу деревьев, останки насекомых, дорожную соль и промышленные отходы) с лакокрасочного покрытия.

Необходимо как можно скорее восстанавливать повреждения от летящих из под колес камней и мелкие царапины. Официальный дилер Форд может предложить широкий выбор средств ухода за кузовом. Читайте и выполняйте инструкции производителя.

Аккумуляторная батарея автомобиля

ИСПОЛЬЗОВАНИЕ СОЕДИНИТЕЛЬНЫХ ЭЛЕКТРИЧЕСКИХ ПРОВОДОВ

ПРЕДОСТЕРЕЖЕНИЯ

- ⚠ Подсоединяйте аккумуляторную батарею только с таким же номинальным напряжением.
- ⚠ Пользуйтесь соединительными проводами соответствующего сечения с изолированными зажимами.
- ⚠ Не отсоединяйте аккумуляторную батарею от системы электрооборудования автомобиля.

Присоединение проводов

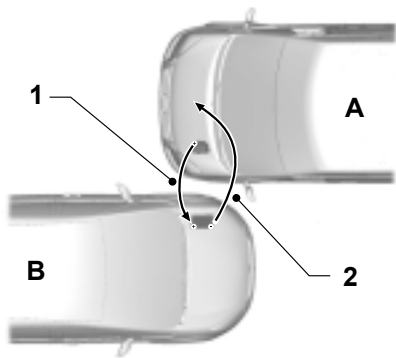

E75524

- A Разряженная аккумуляторная батарея
- B Автомобиль со вспомогательной аккумуляторной батареей
- 1 "Положительный" соединительный провод
- 2 "Отрицательный" соединительный провод

1. Установите автомобили таким образом, чтобы они не соприкасались.
2. Остановите двигатель и отключите все неиспользуемое электрооборудование.

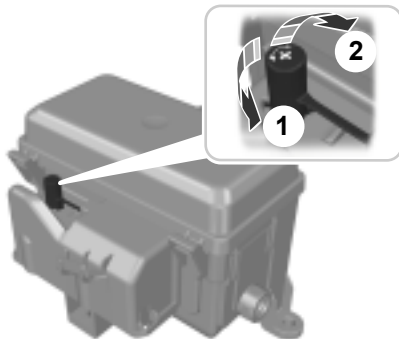

E71368

3. Снимите защитный колпачок "положительного" вывода аккумуляторной батареи. Расположение элементов показано на соответствующей схеме моторного отделения. См. **Обслуживание** (стр. 132).
4. Соедините положительную клемму (+) автомобиля **A** с положительной клеммой (+) автомобиля **B** (провод 1).
5. Соедините "отрицательную" (-) клемму аккумуляторной батареи автомобиля **B** с блоком двигателя или опорами двигателя автомобиля **A** (провод 2).

ПРЕДОСТЕРЕЖЕНИЯ

- ⚠ Не присоединяйте провод к "отрицательному" (-) выводу разряженной аккумуляторной батареи.
- ⚠ Убедитесь в том, что провода не соприкасаются с движущимися элементами двигателя.

Аккумуляторная батарея автомобиля

Пуск двигателя

1. Запустите двигатель автомобиля **В** и установите промежуточную частоту вращения.
2. Запустите двигатель автомобиля **А**.
3. Дайте двигателям обоих автомобилей поработать не менее трех минут, прежде чем отсоединять кабели.

ПРЕДОСТЕРЕЖЕНИЕ

 При отсоединении проводов не включайте фары. Пиковое напряжение в момент отключения может вызвать перегорание ламп.

Отсоедините провода в последовательности, обратной присоединению.

ЗАМЕНА АККУМУЛЯТОРНОЙ БАТАРЕИ

ПРЕДОСТЕРЕЖЕНИЕ

 Убедитесь в герметичности аккумуляторного отсека.

Примечание: Аккумуляторная батарея находится в салоне под сиденьем водителя.

Примечание: В этом случае настройки аудиосистемы требуется перепрограммировать при помощи ключевого кода.

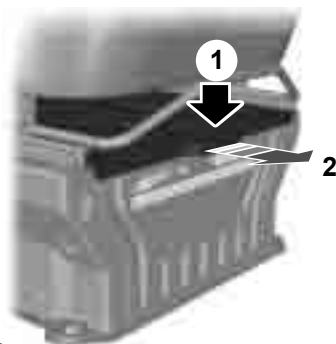

E66643

1. Поверните против часовой стрелки и снимите предохранительный штифт.
2. Снимите крышку аккумуляторной батареи.
3. Сдвиньте сиденья полностью вперед. См. **Передние сиденья** (стр. 74).

Установка выполняется в обратной последовательности.

ТОЧКИ ПОДКЛЮЧЕНИЯ АККУМУЛЯТОРНОЙ БАТАРЕИ

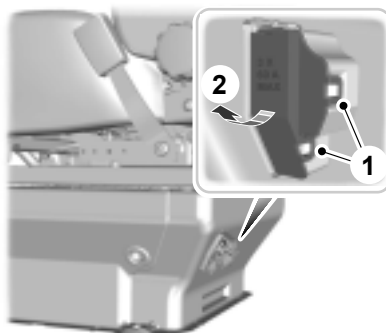

E75702

Аккумуляторная батарея автомобиля

ПРЕДОСТЕРЕЖЕНИЕ



Запрещается подключать электроприборы непосредственно к АКБ

Всего предусмотрено три точки подключения с максимальной силой тока 60 А.

Обратитесь к официальному дилеру за консультацией по поводу установки дополнительного оборудования на ваш автомобиль.

1. Освободите зажимы.
2. Поднимите капот.

ДЕТСКИЕ СИДЕНЬЯ



E68916

ПРЕДУПРЕЖДЕНИЯ

-  Детей ростом меньше 150 сантиметров или младше 12 лет следует перевозить на заднем сидении в подходящем, одобренном к применению детском кресле.
-  Оригинальный текст в соответствии с правилом ECE R94.01: Очень опасно! Если напротив сиденья установлена фронтальная подушка безопасности, не используйте на этом сиденье устройства детской безопасности, в которых ребенок сидит лицом против хода движения!
-  При установке устройств безопасности для детей прочтите и выполняйте указания производителя.
-  Не изменяйте конструкцию таких устройств.
-  Не держите ребенка на коленях во время движения.
-  Не оставляйте детей в автомобиле без присмотра.
-  Если ваш автомобиль попал в аварию, квалифицированный механик должен проверить состояние устройств безопасности для детей.

Примечание: В разных странах действуют разные требования к применению устройств безопасности для детей.

Только те устройства безопасности, которые имеют сертификаты ECE-44.03 (или более поздней версии), проверены и рекомендованы к использованию на вашем автомобиле. Обслуживающий вас дилер предложит вам на выбор различные устройства безопасности.

Устройства детской безопасности, подходящие для различных весовых категорий

Используйте устройства детской безопасности следующим образом:

Детская люлька



E68918

Помещайте ребенка, который весит менее 13 килограммов в обращенную назад детскую кроватку (Группа 0+), устанавливаемую на заднем сидении.

Безопасность детей

Детское кресло



Усаживайте ребенка, который весит от 13 до 18 килограммов, в детское кресло (Группа 1) на заднем сидении.

E68920

УСТАНОВКА ДЕТСКОГО СИДЕНЬЯ

Расположение детских удерживающих устройств

ПРЕДУПРЕЖДЕНИЕ



При установке безопасного детского сиденья с помощью бортовых ремней безопасности следите за тем, чтобы ленты ремней не провисали.

Посадочные места	Весовые категории (вес и возраст ребенка)				
	0	0+	1	2	3
	До 10 кг	До 13 кг	9 - 18 кг	15 - 25 кг	22 - 36 кг
	Детская кроватка	Детская кроватка	Детское кресло	Вспомогательное сиденье или подушка	Вспомогательное сиденье или подушка
Переднее пассажирское сиденье с подушкой безопасности перед ним	X	X	X	X	X
Переднее пассажирское сиденье без подушки безопасности перед ним	U ¹	U ¹	U ¹	U ¹	U ¹

Безопасность детей

Посадочные места	Весовые категории (вес и возраст ребенка)				
	0	0+	1	2	3
	До 10 кг	До 13 кг	9 - 18 кг	15 - 25 кг	22 - 36 кг
	Детская кроватка	Детская кроватка	Детское кресло	Вспомогательное сиденье или подушка	Вспомогательное сиденье или подушка
Задние сиденья	U	U	U	U	U

X Не подходит для детей данной весовой категории..

U Подходит для универсальных устройств безопасности детей данной весовой категории.

U¹ Подходит для универсальных устройств безопасности для детей данной весовой категории.

Устройства детской безопасности с креплениями ISOFIX

Посадочные места	Весовые категории (вес и возраст ребенка)		
	0	0+	-- -----
	До 10 кг	До 13 кг	9 - 18 кг
	Детская кроватка		Детское кресло
Задние крепления ISOFIX на втором ряду сидений	IU	IU	IU
Класс размера для ISOFIX [*]	E	C, D, E	A, B, B1, C, D

IU Подходит для устройств безопасности категории ISOFIX для детей данной весовой категории.

^{*} Согласно ECE-R16.

Примечание: При приобретении удерживающего приспособления ISOFIX уточните его весовую категорию и типоразмер для предполагаемого места установки.

ДОПОЛНИТЕЛЬНЫЕ ПОДУШКИ

ПРЕДУПРЕЖДЕНИЯ

-  Не используйте дополнительные кресла или подушки, имеющие лишь поясной ремень безопасности.
-  Не устанавливайте дополнительное кресло или подушку, если ремень безопасности плохо натягивается или перекручен.
-  Не размещайте ремень безопасности под рукой ребенка или за его спиной.
-  Нельзя использовать книги, подушки или полотенца для того, чтобы посадить ребенка повыше.
-  Убедитесь, что ребенок сидит прямо.
-  Помещайте ребенка, который весит более 15 килограммов, но ниже 150 сантиметров ростом в дополнительное кресло или подкладывайте дополнительную подушку.

ПРЕДОСТЕРЕЖЕНИЕ

-  Если вы устанавливаете детское сиденье на одно из задних посадочных мест, убедитесь, что детское сиденье надежно закреплено на сиденье автомобиля. Возможно, потребуется поднять или снять подголовник. См. **Подголовники** (стр. 78).

Дополнительное кресло (Группа 2)



E70710

Рекомендуется использовать дополнительное кресло со спинкой вместо дополнительной подушки. Приподнятое расположение кресла позволит разместить плечевой ремень безопасности сиденья для взрослого человека на середине плеча ребенка, а поясной ремень на его бедрах.

Дополнительная подушка (Группа 3)



E68924

МЕСТА РАСПОЛОЖЕНИЯ КРЕПЛЕНИЙ ISOFIX



E68945

ПРЕДУПРЕЖДЕНИЕ



Если вы пользуетесь системой ISOFIX, применяйте устройство, предотвращающее опрокидывание.

Мы рекомендуем вам пользоваться опорой или верхним страховочным ремнём.

Примечание: При приобретении удерживающего приспособления ISOFIX уточните его весовую категорию и типоразмер для предполагаемого места установки. См. **Установка детского сиденья** (стр. 152).

Ваш автомобиль оснащен точками крепления системы ISOFIX, которые позволяют установить общепризнанные удерживающие приспособления для детей ISOFIX.

В систему ISOFIX входят два жестких рычага на удерживающем приспособлении, точки фиксации которых расположены на сиденьях второго ряда, в месте стыка подушки и спинки. Точки крепления ремня для удерживающих приспособлений с верхним страховочным ремнём находятся в задней части сидений второго ряда.

Фиксация удерживающего приспособления для детей с помощью верхнего страховочного ремня.



E68946

ПРЕДУПРЕЖДЕНИЕ



Прикрепляйте ремень только к соответствующей точке крепления.

ЗАМКИ С ФУНКЦИЕЙ БЛОКИРОВКИ ОТ ОТПИРАНИЯ ДЕТЬМИ

ПРЕДУПРЕЖДЕНИЕ



Вы не можете открыть двери изнутри, когда используется функция "защиты детей".

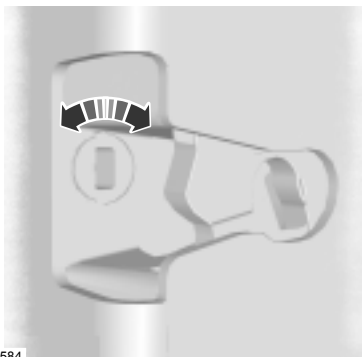

E74584

С левой стороны

Поверните против часовой стрелки, чтобы разблокировать, или по часовой стрелке, чтобы заблокировать.

С правой стороны

Поверните против часовой стрелки, чтобы заблокировать, или по часовой стрелке, чтобы заблокировать.

ОБЩАЯ ИНФОРМАЦИЯ

ПРЕДОСТЕРЕЖЕНИЯ

Используйте колеса и шины только разрешенных типоразмеров. Использование шин других типоразмеров может привести к повреждению автомобиля, кроме того, в этом случае государственное типовое разрешение на шины становится недействительным.

При установке шин, диаметр которого отличается от установленных на заводе-изготовителе, показания спидометра могут не соответствовать реальной скорости автомобиля. Обратитесь в дилерский центр для перепрограммирования системы управления двигателем.

Табличка, на которой указаны значения давления воздуха в шинах, расположена в проеме двери водителя на стойке "В".

Проверка и корректировка давления в шинах должна проводиться на холодных шинах. При этом температура окружающей среды должна соответствовать температуре их предполагаемой эксплуатации.

Давление воздуха в шине запасного колеса следует довести до максимального значения, указанного для автомобиля/типоразмера шины.

Сведения о шинах, колесных дисках и давлении воздуха в шинах для специальных версий автомобилей указываются только на ярлыке с информацией о давлении воздуха в шинах.

ЗАМЕНА КОЛЕСА

Замковые гайки крепления колеса

Имея номер сертификата, в дилерском центре Ford вы сможете получить запасные "секретные" гайки колёс и ключ для них.

Запасное колесо

Запасное колесо расположено под задней частью автомобиля.

Автомобили с одинарными задними колёсами

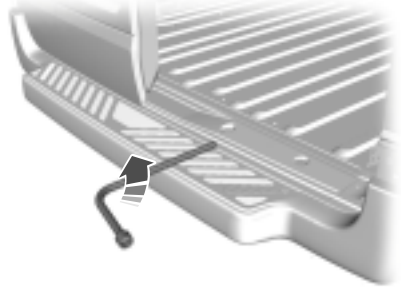

E70947

Автомобили со сдвоенными задними колёсами

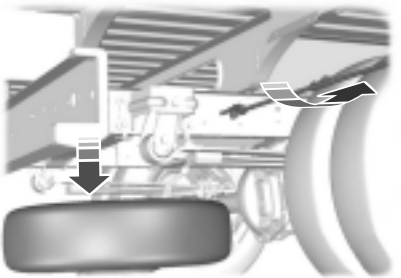

E70948

Если на вашем автомобиле имеется крепёжный болт, выверните его против часовой стрелки.

Колеса и шины

Вставьте до упора плоский конец баллонного ключа (микроавтобус, фургон, "комби") или короткий рычаг рукоятки домкрата (шасси с кабиной или автомобиль с безбортовой платформой) в направляющее отверстие. Поворачивайте рукоятку до тех пор, пока колесо не окажется на земле и трос не начнёт ослабевать.

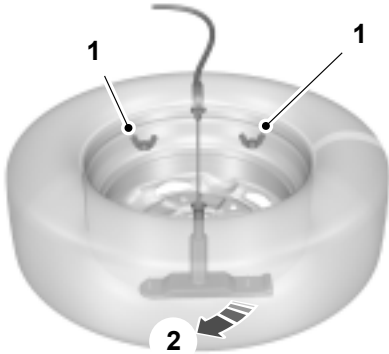



E70949

1. Отверните барашковую гайку(и).
2. Пропустите скобу и трос через отверстие в колесе.

Домкрат

ПРЕДУПРЕЖДЕНИЯ

-  Используйте домкрат, прилагаемый к автомобилю, только в экстренных случаях для замены колёс.
-  Перед использованием убедитесь, что домкрат не имеет повреждений или деформаций, а его резьбовые части смазаны и не имеют посторонних загрязнений.
-  Не размещайте никакие предметы между домкратом и поверхностью земли и между домкратом и автомобилем.

Примечание: Автомобили, поставляемые с комплектом для ремонта шин, не имеют домкрата и ключа для отворачивания колёсных гаек.

Домкрат, баллонный ключ и рукоятка домкрата расположены в отделении над правой передней подножкой.

Автомобили серий 430 и 460

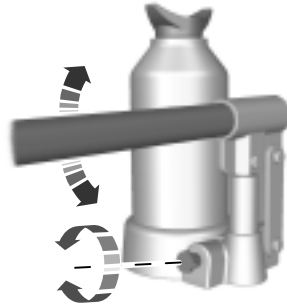

E70959

- Установите рукоятку домкрата.
- Насадите плоский конец рукоятки домкрата на вентиль запорного клапана. Поверните рукоятку по часовой стрелке до упора. Вставьте рукоятку в гидравлический домкрат и поднимите автомобиль, применяя качающие движения.

Колеса и шины

Все автомобили кроме серий 430 и 460



E70957

- Раскройте рукоятку домкрата.

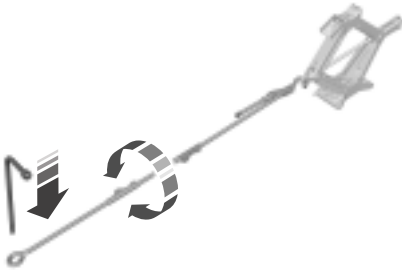

E70958

- Вставьте крюк рукоятки в кольцо винта домкрата. Вставьте баллонный ключ в кольцо на другом конце рукоятки и вращайте её по часовой стрелке.

Передние точки установки домкрата

ПРЕДОСТЕРЕЖЕНИЯ

⚠ Устанавливайте домкрат только в указанных точках. Установка пят в других точках может привести к повреждениям кузова, элементов рулевого управления, подвески, двигателя, тормозной системы и топливопроводов.

ПРЕДОСТЕРЕЖЕНИЯ

⚠ Убедитесь, чтобы при поддомкрачивании автомобиля, оснащенного задней системой кондиционирования воздуха, домкрат не касался трубопроводов системы кондиционирования или крепежной стропы топливного бака.

Автомобили серий 430 и 460

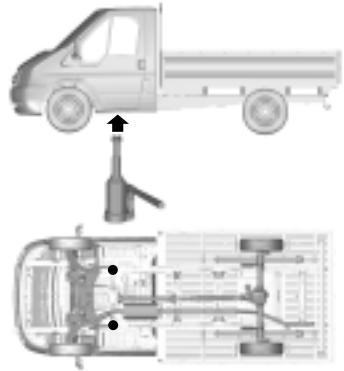

E70951

Располагайте домкрат под выступами на задней части подрамника.

Колеса и шины

Все автомобили кроме серий 430 и 460

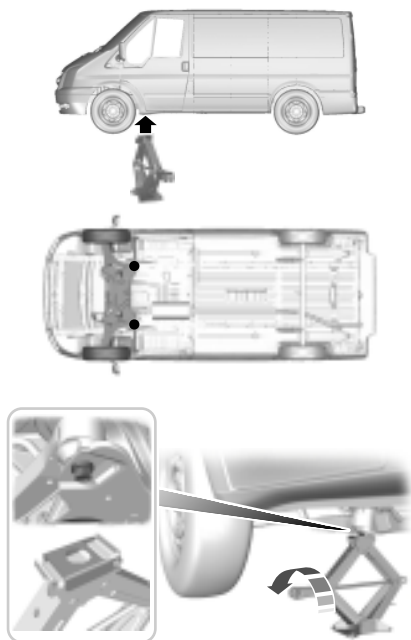

E70952

По окончании работы закрывайте откидной упор в верхней части домкрата. Совмещайте углубление на упоре домкрата с задними болтами переднего подрамника.

Задние точки установки домкрата

ПРЕДОСТЕРЕЖЕНИЕ

! Устанавливайте домкрат только в указанных точках. Установка пят в других точках может привести к повреждениям кузова, элементов рулевого управления, подвески, двигателя, тормозной системы и топливopроводов.

Переднеприводные микроавтобусы, фургоны и "комби" (автомобили серии 260, 280 и 300)

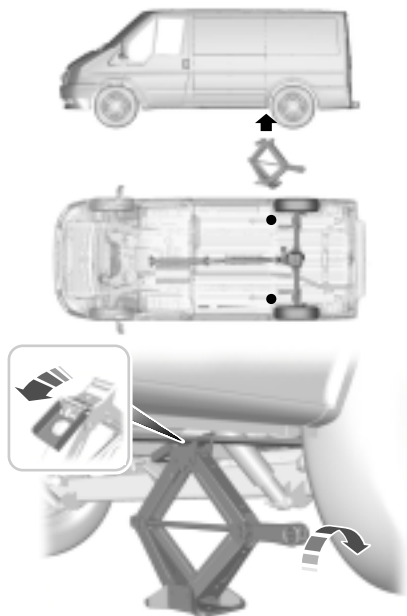

E70953

Откиньте упор на верхней части домкрата. Установите домкрат под задней рессорой, перед задним колесом.

Переднеприводные микроавтобусы, фургоны и "комби" (автомобили серии 330 и 350)

Примечание: *Дополнительный блок размещён внутри запасного колеса.*

Колеса и шины

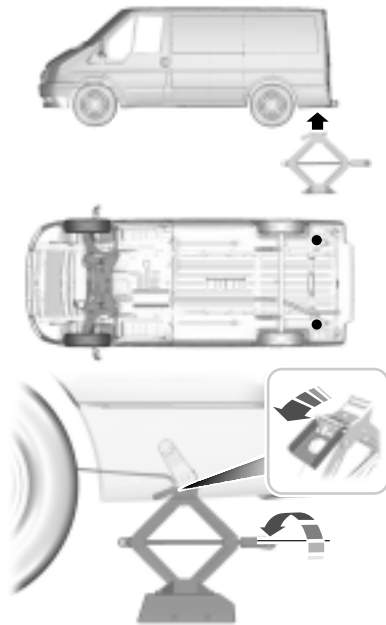

E70954

Откиньте упор на верхней части домкрата. Поставьте домкрат на блок.

Автомобили серий 430 и 460

Примечание: Установите домкрат под поперечную балку моста, как можно ближе к колесу.

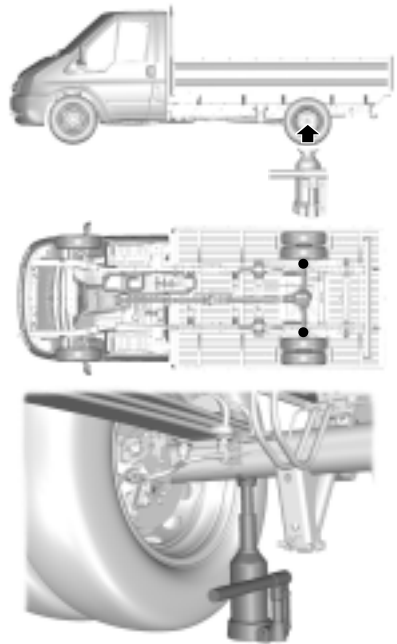

E74136

Все версии шасси с кабиной и все заднеприводные микроавтобусы, фургоны и "комби" (все автомобили кроме серий 430 и 460)

Примечание: Установите домкрат под поперечную балку моста, как можно ближе к колесу.

Колеса и шины

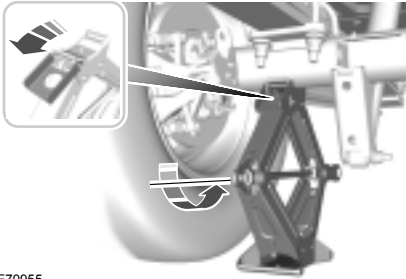
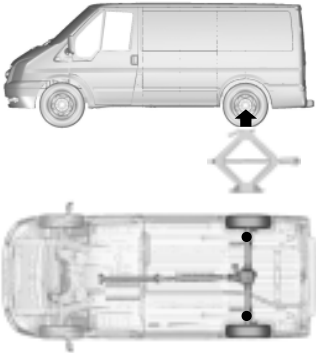



E70955

Откиньте упор на верхней части домкрата.

Демонтаж колеса

ПРЕДУПРЕЖДЕНИЯ

-  Остановите автомобиль в таком месте, где он не будет создавать помех движущемуся транспорту, а также там, где в процессе замены колеса вы не будете подвергаться опасности.
-  Установите знак аварийной остановки.
-  Расположите автомобиль на твёрдой ровной площадке. Установите колеса прямо.

ПРЕДУПРЕЖДЕНИЯ

-  Выключите зажигание, включите и полностью затяните стояночный тормоз.
-  Если ваш автомобиль оборудован механической трансмиссией, включите первую передачу или передачу заднего хода. Для автоматической трансмиссии включите режим парковки.
-  Пассажиры должны покинуть автомобиль.
-  Под дальнее колесо подложите подходящий кирпич или башмак.
-  При установке колеса следите за тем, чтобы стрелки на шине, показывали правильное направление вращения при движении автомобиля вперед. Если на запасном колесе, которое необходимо установить, стрелки указывают противоположное направление вращения, то необходимо произвести перемонтировку шины. Доверьте эту работу квалифицированному механику.
-  Не выполняйте никаких работ под автомобилем, если он опирается только на домкрат.
-  Следите за тем, чтобы домкрат находился вертикально к точкам его крепления и не перекашивался относительно плоскости земли.

ПРЕДОСТЕРЕЖЕНИЕ

-  Не кладите легкосплавные колёса лицевой стороной на землю, так как это может привести к повреждению лакокрасочного покрытия.
1. Вставьте плоский конец ключа для отворачивания колёсных гаек между ободом и декоративным колпаком и осторожно снимите колпак или крышку.

Колеса и шины

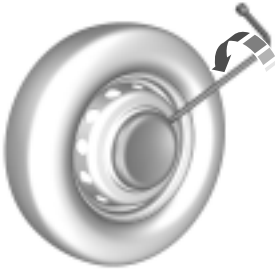

E70956

2. Снимите колпачки с гаек.
3. Установите ключ секретной гайки.
4. Ослабьте гайки крепления колеса.
5. Поднимайте автомобиль домкратом до тех пор, пока колесо не приподнимется над землей.
6. Отверните гайки крепления колеса и снимите колесо.

Установка колеса

ПРЕДУПРЕЖДЕНИЯ



Используйте колеса и шины только разрешенных типоразмеров.

Использование шин других типоразмеров может привести к повреждению автомобиля, кроме того, в этом случае государственное типовое разрешение на шины становится недействительным. См. **Технические характеристики** (стр. 169).



Убедитесь, что на резьбах или на поверхностях между колёсными шпильками и гайками нет смазки (густой или жидкой).

Примечание: Убедитесь в чистоте сопрягаемых поверхностей колеса и ступицы.

Примечание: Следите за тем, чтобы конуса колесных гаек были бы обращены к колесу.

Примечание: Гайки крепления легкосплавных дисков можно использовать для крепления стального диска запасного колеса.

1. Установите колесо.
2. От руки заверните гайки крепления колеса.
3. Установите ключ секретной гайки.

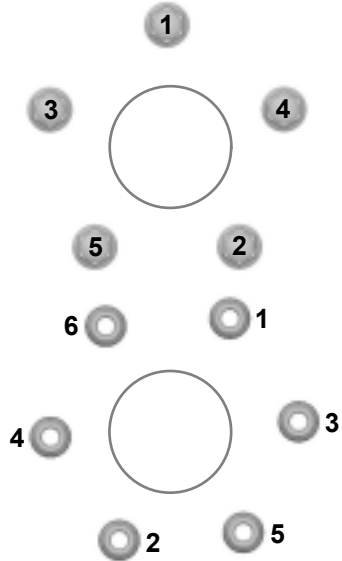

E70961

4. Произведите предварительную затяжку гаек крепления колеса в указанной последовательности.
5. Опустите автомобиль и снимите домкрат.
6. Произведите окончательную затяжку гаек крепления колеса в указанной последовательности. См. **Технические характеристики** (стр. 169).
7. Установите колпак колеса (установка осуществляется руками без использования инструментов).

Колеса и шины

8. Установите колпачки гаек.

ПРЕДУПРЕЖДЕНИЕ



Как можно скорее проверьте момент затяжки гаек крепления колеса и давление воздуха в шинах.

Примечание: Если запасное колесо отличается по размеру или конструкции от остальных колёс автомобиля, то произведите замену этого колеса как можно скорее.

Хранение снятого колеса

ПРЕДОСТЕРЕЖЕНИЕ



Не поднимайте держатель запасного колеса без прикрепленного к нему колеса. Механизм лебёдки может быть поврежден при её разматывании без нагрузки.

Примечание: Колесо полностью поднято тогда, когда механизм лебёдки начал проворачиваться.

- Положите колесо на землю таким образом, чтобы наружная сторона колеса была обращена вниз. Наклоните в сторону кронштейн и проденьте кронштейн и трос через центральное отверстие колеса. Затяните барашковую гайку(и).
- Полностью вставьте баллонный ключ в направляющее отверстие плоским концом вперёд и поворачивайте его по часовой стрелке. На автомобилях, снабженных фиксирующим болтом, заворачивайте его по часовой стрелке.
- Отложите баллонный ключ, домкрат и рукоятку домкрата.

КОМПЛЕКТ ДЛЯ РЕМОНТА ШИН

ПРЕДУПРЕЖДЕНИЕ



Для жилых фургонов требуется применять отдельные инструкции, прилагаемые к комплекту для ремонта шин.

Возможно, ваш автомобиль не укомплектован запасной шиной. В этом случае он оснащен комплектом для экстренного ремонта шин, с помощью которого можно отремонтировать одну спущенную шину.

Комплект для ремонта шин находится в отделении для перчаток.

Общие сведения

ПРЕДУПРЕЖДЕНИЯ



В зависимости от типа шины и характера повреждений, может быть возможен только частичный ремонт или герметизация вообще может быть невозможна. Снижение давления воздуха в шинах может повлиять на управляемость автомобиля и привести к потере контроля над ним.



Не используйте комплект для ремонта шин, поврежденных в результате движения автомобиля на спущенной шине.



Не используйте комплект для ремонта шин на шинах типа "run-flat", сохраняющих работоспособность после прокола.



Не пытайтесь устранить повреждения, находящиеся не на видимых участках протектора.



Не пытайтесь устранить повреждения на боковине шины.

Колеса и шины

Комплект для ремонта шин позволяет загерметизировать большинство проколов диаметром до 6 мм, чтобы временно восстановить возможность движения.

Используя комплект, соблюдайте следующие правила:

- **Управляйте автомобилем с осторожностью, избегайте резких маневров**, особенно если автомобиль загружен или установлен прицеп.
- Комплект позволяет выполнить временный экстренный ремонт и добраться на автомобиле до ближайшего сервисного центра или преодолеть расстояние максимум 200 км (125 миль).
- Не превышайте **максимальную скорость 80 км/ч (50 миль в час)**.
- Храните комплект в месте, недоступном для детей.
- Применяйте комплект только в диапазоне наружных температур от -30°C до $+70^{\circ}\text{C}$.

Применение комплекта для ремонта шин

ПРЕДУПРЕЖДЕНИЯ



Сжатый воздух может создать опасность взрыва или сильное движущее усилие.



Не оставляйте используемый комплект для ремонта шин без присмотра.

ПРЕДОСТЕРЕЖЕНИЕ



Длительность работы компрессора не должна превышать 10 минут.

Примечание: *Используйте только комплект для ремонта шин, прилагающийся к данному автомобилю.*

- Припаркуйте автомобиль на обочине проезжей части, так, чтобы не затруднять движение транспорта и использовать комплект, не подвергая себя опасности.
- Применяйте стояночный тормоз даже при остановке на горизонтальной поверхности, чтобы предотвратить возможное перемещение автомобиля.
- Не пытайтесь удалить посторонние предметы, например, гвозди или винты, застрявшие в шине.
- Во время работы с комплектом не выключайте двигатель, за исключением ситуаций, когда автомобиль находится в закрытом или плохо проветриваемом помещении (например, внутри здания). В этом случае включайте компрессор при выключенном двигателе.
- Замените емкость с герметиком до истечения срока годности, который указан в верхней части бутылки.
- Сообщите всем людям, которые пользуются автомобилем, о том, что шина временно отремонтирована с помощью ремонтного комплекта, и проследите за тем, чтобы соблюдались особые условия эксплуатации.

Накачивание шины

ПРЕДУПРЕЖДЕНИЯ



Перед началом операции проверьте состояние боковины шины. При наличии любых порезов, вздутий или сходных повреждений не пытайтесь накачать шину.



Во время работы компрессора не стойте рядом с шиной.



Наблюдайте за боковиной шины. Если появятся любые трещины, вздутия или сходные повреждения, выключите компрессор и выпустите воздух при помощи клапана сброса давления **B**. Не эксплуатируйте эту шину.

Колеса и шины

ПРЕДУПРЕЖДЕНИЯ

 Герметик содержит натуральный латекс. Избегайте контакта с кожей и попадания на одежду. При контакте с жидкостью немедленно промойте пораженные участки обильным количеством воды и обратитесь к врачу.

 Если давление в шине не достигло 1,8 бар (26 пси) за семь минут, возможно, шина сильно повреждена, и временный ремонт невозможен. В таком случае не продолжайте поездки, не заменив эту шину.

ПРЕДОСТЕРЕЖЕНИЕ

 При установке бутылки на держатель происходит прокол пломбы. Не снимайте бутылку с держателя, поскольку это приведет к вытеканию герметика.

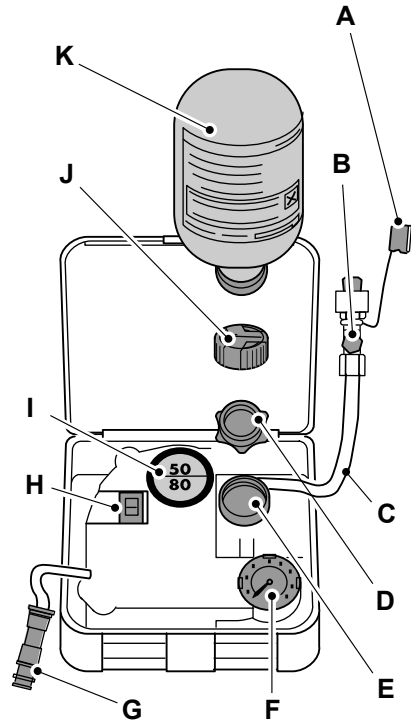

E94973

- A Предохранительная крышка
- B Предохранительный клапан
- C Шланг
- D Оранжевая крышка
- E Держатель бутылок
- F Манометр
- G Провод с электрическим разъемом
- H Переключатель компрессора
- I Ярылок

Колеса и шины

J Крышка бутылки

K Бутыль с герметиком

1. Откройте крышку комплекта для ремонта шин.
2. Открепите от баллончика ярлык I, на котором указана максимально допустимая скорость 80 км/ч (50 миль в час), и приклейте его на панель приборов, в поле зрения водителя. Убедитесь в том, что ярлык не заслоняет никакие важные элементы.
3. Выньте шланг C и провод с электрическим разъемом G.
4. Отверните оранжевую крышку D и крышку бутылки J.
5. Полотно, до упора наворачивайте бутылку с герметиком K по часовой стрелке на держатель E.
6. Снимите колпачок вентиля с поврежденной шины.
7. Отсоедините предохранительную крышку A от шланга C и плотно наворачивайте шланг C на вентиль поврежденной шины.
8. Убедитесь в том, что переключатель компрессора H установлен в положение 0.
9. Вставьте разъем питания G в гнездо прикуривателя или в дополнительное гнездо питания. См. **Прикуриватель** (стр. 79). См. **Вспомогательные электрические розетки** (стр. 80).
10. Запустите двигатель.
11. Установите переключатель компрессора H в положение 1.
12. Накачивайте шину не дольше семи минут до давления не менее 1,8 бар (26 пси) и не более 3,5 бар (51 пси). Переведите переключатель компрессора H в положение 0 и проверьте давление в шине с помощью манометра F.

13. Извлеките разъем питания G из гнезда прикуривателя или дополнительного гнезда питания.
14. Снимите шланг C с вентиля шины и быстро установите предохранительную крышку A. Установите колпачок вентиля.
15. Оставьте бутылку с герметиком K в держателе E.
16. Уберите комплект, крышку бутылки и оранжевую крышку в надежное, но легкодоступное место в автомобиле. Комплект понадобится снова после проверки давления в шине.
17. Немедленно начните движение и проедьте около трех километров (двух миль), чтобы герметик смог пропитать поврежденный участок.

Примечание: При закачивании герметика через вентиль шины давление может возрасти до 6 бар, однако примерно через 30 секунд давление снова упадет.

ПРЕДУПРЕЖДЕНИЕ



Если вы ощутите сильные вибрации, неустойчивость или шумы во время движения, то сбросьте скорость и осторожно доберитесь до места, на котором можно безопасно остановить автомобиль. Перепроверьте состояние шины и давление. Если давление в шине меньше 1,3 бар (19 пси) или присутствуют любые трещины, вздутия или сходные видимые повреждения, не продолжайте поездки, не заменив эту шину.

Проверка давления в шинах

1. Остановите автомобиль, проехав примерно три километра (две мили). Проверьте и, если необходимо, скорректируйте давление в поврежденной шине.
2. Установите комплект и проверьте давление в шине по показаниям манометра F.

Колеса и шины

3. Если давление в шине, заполненной герметиком, составляет не менее 1,3 бар (19 пси), доведите давление до предписанного уровня. См. **Технические характеристики** (стр. 169).
4. Снова накачайте шину, чтобы увеличить давление воздуха.
5. Снова проверьте давление в шине с помощью манометра **F**. Если давление в шине слишком высокое, доведите его до предписанного уровня с помощью клапана сброса давления **B**.
6. Накачав шину до требуемого давления, переведите переключатель компрессора **H** в положение **O**, извлеките разъем **G** из гнезда питания, выверните шланг **C**, затяните крышку вентиля и установите предохранительную крышку **A**.
7. Оставьте бутылку с герметиком **K** в держателе **E** и уберите комплект в первоначальное безопасное место хранения.
8. Доберитесь до ближайшего сервисного центра и замените поврежденную шину. Перед тем как шина будет снята с обода, сообщите механику о том, что шина заполнена герметиком. После однократного использования комплекта как можно скорее замените его.

Примечание: *Помните о том, что комплект для экстренного ремонта шин позволяет лишь временно восстановить способность автомобиля к движению. В разных странах могут действовать разные правила ремонта шин после использования комплекта. Проконсультируйтесь со специалистом по ремонту шин.*

ПРЕДУПРЕЖДЕНИЕ



Перед началом движения убедитесь в том, что давление воздуха в шине соответствует требуемому. См.

Технические характеристики (стр. 169). Контролируйте давление до момента замены шины, заполненной герметиком.

Бутылки с герметиком можно выбрасывать в баки для обычного бытового мусора. Возвратите остаток жидкого герметика дилеру или утилизируйте его в соответствии с местными правилами утилизации отходов.

ОБСЛУЖИВАНИЕ ШИН



E70415

Для обеспечения равномерного износа и увеличения срока эксплуатации шин мы рекомендуем регулярно переставлять шины с передних колес на задние и наоборот. Интервал перестановки должен составлять от 15 000 до 20000 км пробега.

ПРЕДОСТЕРЕЖЕНИЕ



Не допускайте трения боковин шин о бордюрный камень при парковке автомобиля.

Если необходимо въехать на бордюр, делайте это медленно, причем при подъезде колеса по возможности должны стоять под прямым углом к бордюру.

Регулярно проверяйте шины на наличие порезов, посторонних предметов и неравномерного износа протектора. Неравномерный износ шин может привести к нарушениям углов установки колес.

Колеса и шины

ИСПОЛЬЗОВАНИЕ ЗИМНИХ ШИН

ПРЕДОСТЕРЕЖЕНИЕ



Удостоверьтесь, что для крепления колёс, на которые монтируются зимние шины, вы используете подходящие гайки.

При использовании зимних шин убедитесь, что давление в них соответствует норме. См. **Технические характеристики** (стр. 169).

ИСПОЛЬЗОВАНИЕ ЦЕПЕЙ ПРОТИВОСКОЛЬЖЕНИЯ

Все автомобили

ПРЕДУПРЕЖДЕНИЯ



Не превышайте скорости 50 км/ч.



Не используйте цепи противоскольжения на дорогах без снега.

ПРЕДОСТЕРЕЖЕНИЕ



Если на колесах вашего автомобиля установлены декоративные колпаки, снимите их перед установкой цепей.

Примечание: Система ABS продолжит работу в обычном режиме.

Применяйте цепи противоскольжения только с коротким звеном.

Устанавливайте цепи противоскольжения только на ведущие колёса.

Переднеприводные автомобили

Примечание: Регистрационные документы на автомобиль предписывают устанавливать шины размера 195/75 R 16 C только на переднюю ось.

Если на ваш автомобиль установлены шины размера 215/75 R 16 C, на передние колёса устанавливайте шины размера 195/75 R 16 C (M+S). Создайте максимально допустимое давление воздуха в шинах

Автомобили с полным приводом (AWD)

Устанавливайте цепи противоскольжения только на задние колёса.

Автомобили с системой динамической стабилизации (ESP)

На автомобилях, оснащенных системой динамической стабилизации, могут проявляться некоторые необычные ездовые характеристики, возникновения которых можно избежать, отключив систему. См. **Использование системы динамической стабилизации** (стр. 96).

ТЕХНИЧЕСКИЕ ХАРАКТЕРИСТИКИ

Момент затяжки колёсных гаек

Тип колеса	Нм
Все	200 (147,5)

Давление воздуха в шинах (холодные шины)

Колеса и шины

Микроавтобус

Давление в шинах

Комплектация	Типоразмер шин	Нормальная загрузка		Полная загрузка	
		Передняя	Задняя	Передняя	Задняя
		бар (фунт силы/дюйм ²)	бар (фунт силы/дюйм ²)	бар (фунт силы/дюйм ²)	бар (фунт силы/дюйм ²)
280S	185/75 R 16 C	3 (44)	3 (44)	3,8 (55)	4,1 (60)
280S	195/70 R 15 C	3 (44)	3 (44)	3,6 (52)	3,9 (57)
280S	205/65 R 16 C	2,8 (41)	2,8 (41)	3,4 (49)	3,7 (54)
350L - Максимальная нагрузка на передний мост 1750 кг	215/75 R 16 C	3,5 (51)	4,8 (70)	3,5 (51)	4,8 (70)
350L - Максимальная нагрузка на передний мост 1850 кг	215/75 R 16 C	3,8 (55)	4,8 (70)	3,8 (55)	4,8 (70)
410EF/M2	185/75 R 16 C	4,7 (68)	4,1 (60)	4,7 (68)	4,1 (60)
410EF/M2	195/70 R 15 C	4,6 (67)	3,7 (54)	4,6 (67)	3,7 (54)

Фургон и "комби" - заднеприводные версии

Давление в шинах

Комплектация	Типоразмер шин	Нормальная загрузка		Полная загрузка	
		Передняя	Задняя	Передняя	Задняя
		бар (фунт силы/дюйм ²)	бар (фунт силы/дюйм ²)	бар (фунт силы/дюйм ²)	бар (фунт силы/дюйм ²)
300S/M/L	205/75 R 16 C	3,5 (51)	4,2 (61)	3,5 (51)	4,2 (61)
330S/M/L	205/75 R 16 C	3,5 (51)	4,2 (61)	3,5 (51)	4,2 (61)
330S/M/L	215/75 R 16 C	3,4 (49)	4,5 (65)	3,4 (49)	4,5 (65)
350M/L - Максимальная нагрузка на передний мост 1750 кг	215/75 R 16 C	3,5 (51)	4,8 (70)	3,5 (51)	4,8 (70)

Колеса и шины

Комплектация	Типоразмер шин	Нормальная загрузка		Полная загрузка	
		Передняя	Задняя	Передняя	Задняя
		бар (фунт силь/дюйм ²)	бар (фунт силь/дюйм ²)	бар (фунт силь/дюйм ²)	бар (фунт силь/дюйм ²)
350M/L - Максимальная нагрузка на передний мост 1850 кг	215/75 R 16 C	3,8 (55)	4,8 (70)	3,8 (55)	4,8 (70)
350M/EF - Максимальная нагрузка на передний мост 1750 кг	215/75 R 16 C	3,5 (51)	4,9 (71)	3,5 (51)	4,9 (71)
350M/L/EF - Максимальная нагрузка на передний мост 1850 кг	215/75 R 16 C	3,8 (55)	4,9 (71)	3,8 (55)	4,9 (71)
430EF - Максимальная нагрузка на передний мост 1750 кг	185/75 R16 C	4,7 (68)	3,5 (51)	4,7 (68)	3,5 (51)
430EF - Максимальная нагрузка на передний мост 1850 кг	185/75 R16 C	4,7 (68)	4,1 (60)	4,7 (68)	4,1 (60)
430EF	195/75 R 16 C	4,6 (67)	3,7 (54)	4,6 (67)	3,7 (54)
460M/L/EF - Максимальная нагрузка на передний мост 2600 кг	195/75 R 16 C	4,6 (67)	3,2 (46)	4,6 (67)	3,2 (46)
460M/L/EF - Максимальная нагрузка на передний мост 3300 кг	195/75 R 16 C	4,6 (67)	4,3 (62)	4,6 (67)	4,3 (62)

Фургон и "комби" - переднеприводные версии

Давление в шинах

Комплектация	Типоразмер шин	Нормальная загрузка		Полная загрузка	
		Передняя	Задняя	Передняя	Задняя
		бар (фунт силь/дюйм ²)	бар (фунт силь/дюйм ²)	бар (фунт силь/дюйм ²)	бар (фунт силь/дюйм ²)
260S	185/75 R 16 C	3,8 (55)	3,8 (55)	3,8 (55)	3,8 (55)
260S - GVM 2350 кг	195/70 R 15 C	3,3 (48)	3,3 (48)	3,3 (48)	3,3 (48)

Колеса и шины

Комплектация	Типоразмер шин	Нормальная загрузка		Полная загрузка	
		Передняя	Задняя	Передняя	Задняя
		бар (фунт силь/дюйм ²)	бар (фунт силь/дюйм ²)	бар (фунт силь/дюйм ²)	бар (фунт силь/дюйм ²)
260S - Максимальная нагрузка на передний мост 1450 кг - Максимальная нагрузка на задний мост 1475 кг	195/70 R 15 C	3,4 (49)	3,5 (51)	3,4 (49)	3,5 (51)
260S	205/65 R 16 C	3,4 (49)	3,5 (51)	3,4 (49)	3,5 (51)
260S - Sportvan	195/70 R 15 C	3,4 (49)	3,5 (51)	3,4 (49)	3,5 (51)
260S - Sportvan	235/45 R18	2,8 (41)	2,9 (42)	2,8 (40)	2,9 (42)
280S	185/75 R 16 C	3,8 (55)	4,4 (64)	3,8 (55)	4,4 (64)
280S	195/70 R 15 C	3,6 (52)	4,2 (61)	3,6 (52)	4,2 (61)
280S	205/65 R 16 C	3,4 (49)	4 (58)	3,4 (49)	4 (58)
280M - Пониженная GVM - Только для Великобритании	185/75 R 16 C	3,8 (55)	4,1 (60)	3,8 (55)	4,1 (60)
280M - Пониженная GVM - Только для Италии	185/75 R 16 C	3,9 (57)	4,4 (64)	3,9 (57)	4,4 (64)
280M - Пониженная GVM - Только для Великобритании	195/70 R 15 C	3,4 (49)	3,8 (55)	3,4 (49)	3,8 (55)
280M - Пониженная GVM - Только для Италии	195/70 R 15 C	3,7 (54)	4,2 (61)	3,7 (54)	4,2 (61)
280M	205/65 R 16 C	3,4 (49)	3,7 (54)	3,4 (49)	3,7 (54)
280M	205/65 R 16 C	3,6 (52)	4 (58)	3,6 (52)	4 (58)
300S/M/L	185/75 R 16 C	4,2 (61)	4,7 (68)	4,2 (61)	4,7 (68)
300S/M/L	195/70 R 15 C	4 (58)	4,5 (65)	4 (58)	4,5 (65)
300S/M/L	205/65 R 16 C	3,8 (55)	4,3 (62)	3,8 (55)	4,3 (62)
300L	185/75 R 16 C	4,1 (60)	4,4 (64)	4,1 (60)	4,4 (64)

Колеса и шины

Комплектация	Типоразмер шин	Нормальная загрузка		Полная загрузка	
		Передняя	Задняя	Передняя	Задняя
		бар (фунт силь/дюйм ²)	бар (фунт силь/дюйм ²)	бар (фунт силь/дюйм ²)	бар (фунт силь/дюйм ²)
300L	195/70 R 15 C	3,7 (54)	4,2 (61)	3,7 (54)	4,2 (61)
300L	205/65 R 16 C	3,7 (54)	4 (58)	3,7 (54)	4 (58)
330S/M/L	195/70 R 15 C	4,1 (60)	Нет	4,1 (60)	Нет
330S/M/L	215/75 R 16 C	3,4 (49)	4,5 (65)	3,4 (49)	4,5 (65)
350M/L	195/70 R 15 C	4,3 (62)	Нет	4,3 (62)	Нет
350M/L	215/75 R 16 C	3,5 (51)	4,8 (70)	3,5 (51)	4,8 (70)

Шасси с кабиной и грузовик с безбортовой платформой - заднеприводные версии

Давление в шинах

Комплектация	Типоразмер шин	Нормальная загрузка		Полная загрузка	
		Передняя	Задняя	Передняя	Задняя
		бар (фунт силь/дюйм ²)	бар (фунт силь/дюйм ²)	бар (фунт силь/дюйм ²)	бар (фунт силь/дюйм ²)
300S/M	205/75 R 16 C	3,5 (51)	4,2 (61)	3,5 (51)	4,2 (61)
330S/M/L	215/75 R 16 C	3,4 (49)	4,5 (65)	3,4 (49)	4,5 (65)
350S/M/L/EF - Максимальная нагрузка на задний мост 2450 кг	185/75 R 16 C	4,7 (68)	3,3 (48)	4,7 (68)	3,3 (48)
350L/EF - Максимальная нагрузка на задний мост 2600 кг	185/75 R 16 C	4,7 (68)	3,5 (51)	4,7 (68)	3,5 (51)
350S/M/L/EF - Максимальная нагрузка на задний мост 2450 кг	195/75 R 16 C	4,6 (67)	3,3 (48)	4,6 (67)	3,3 (48)
350L/EF - Максимальная нагрузка на задний мост 2600 кг	195/75 R 16 C	4,6 (67)	3,2 (46)	4,6 (67)	3,2 (46)

Колеса и шины

Комплектация	Типоразмер шин	Нормальная загрузка		Полная загрузка	
		Передняя	Задняя	Передняя	Задняя
		бар (фунт силь/дюйм ²)	бар (фунт силь/дюйм ²)	бар (фунт силь/дюйм ²)	бар (фунт силь/дюйм ²)
350S/M/L - Максимальная нагрузка на передний мост 1750 кг	215/75 R 16 C	3,5 (51)	4,8 (70)	3,5 (51)	4,8 (70)
350S/M/L - Максимальная нагрузка на передний мост 1850 кг	215/75 R 16 C	3,8 (55)	4,8 (70)	3,8 (55)	4,8 (70)
350EF - Максимальная нагрузка на передний мост 1750 кг	215/75 R 16 C	3,5 (51)	4,9 (71)	3,5 (51)	4,9 (71)
350EF - Максимальная нагрузка на передний мост 1850 кг	215/75 R 16 C	3,8 (55)	4,9 (71)	3,8 (55)	4,9 (71)
430EF - Максимальная нагрузка на задний мост 2600 кг	185/75 R 16 C	4,7 (68)	3,5 (51)	4,7 (68)	3,5 (51)
430M/L/EF - Максимальная нагрузка на передний мост 2950 кг	185/75 R 16 C	4,7 (68)	4,1 (60)	4,7 (68)	4,1 (60)
430M/L/EF	195/75 R 16 C	4,6 (67)	3,7 (54)	4,6 (67)	3,7 (54)
460M/L/EF - Максимальная нагрузка на передний мост 2600 кг	195/75 R 16 C	4,6 (67)	3,2 (46)	4,6 (67)	3,2 (46)
460M/L/EF - Максимальная нагрузка на передний мост 3300 кг	195/75 R 16 C	4,6 (67)	4,3 (62)	4,6 (67)	4,3 (62)

Колеса и шины

Шасси с кабиной и грузовик с безбортовой платформой - переднеприводные версии

Давление в шинах

Комплектация	Типоразмер шин	Нормальная загрузка		Полная загрузка	
		Передняя	Задняя	Передняя	Задняя
		бар (фунт силь/дюйм ²)	бар (фунт силь/дюйм ²)	бар (фунт силь/дюйм ²)	бар (фунт силь/дюйм ²)
300S/M	185/75 R 16 C	4,2 (61)	4,7 (68)	4,2 (61)	4,7 (68)
300S/M	195/70 R 15 C	4 (58)	4,5 (65)	4 (58)	4,5 (65)
300S/M	205/65 R 16 C	3,8 (55)	4,3 (62)	3,8 (55)	4,3 (62)
330S/M/L	195/70 R 15 C	4,1 (60)	Нет	4,1 (60)	Нет
330S/M/L	215/75 R 16 C	3,4 (49)	4,5 (65)	3,4 (49)	4,5 (65)
350M/L/EF	195/70 R 15 C	4,3 (62)	Нет	4,3 (62)	Нет
350M/L/EF	215/75 R 16 C	3,5 (51)	4,8(70)	3,5 (51)	4,8 (70)

ECOnetic

Давление в шинах

Комплектация	Типоразмер шин	Нормальная загрузка		Полная загрузка	
		Передняя	Задняя	Передняя	Задняя
		бар (фунт силь/дюйм ²)	бар (фунт силь/дюйм ²)	бар (фунт силь/дюйм ²)	бар (фунт силь/дюйм ²)
ECOnetic	215/75 R 16 C	3 (43)	3,4 (49)	3 (43)	3,4 (49)

Идентификация автомобиля

ТАБЛИЧКА С ИДЕНТИФИКАЦИОННЫМ НОМЕРОМ АВТОМОБИЛЯ

Примечание: Идентификационная табличка автомобиля может отличаться от изображенной на рисунке.

Примечание: Информация на идентификационной табличке автомобиля зависит от требований конкретного рынка.

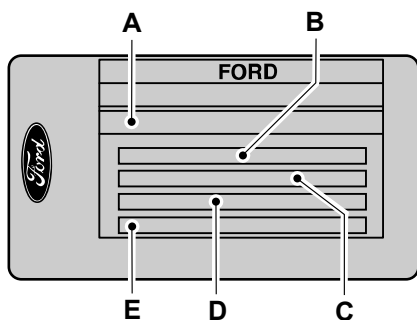

E85610

- A Идентификационный номер автомобиля
- B Полный вес автомобиля
- C Полная масса автопоезда
- D Максимальная нагрузка на переднюю ось
- E Максимальная нагрузка на заднюю ось

Табличка с указанием идентификационного номера автомобиля и максимальных нагрузок расположена в нижней части проема двери со стороны замка.

ИДЕНТИФИКАЦИОННЫЙ НОМЕР АВТОМОБИЛЯ (VIN)



E71369

Идентификационный номер автомобиля отштампован на внутренней поверхности правой надколесной ниши. Он также продублирован с левой стороны панели управления.

Технические характеристики

ТЕХНИЧЕСКИЕ ХАРАКТЕРИСТИКИ

Размеры автомобиля

Короткая колесная база

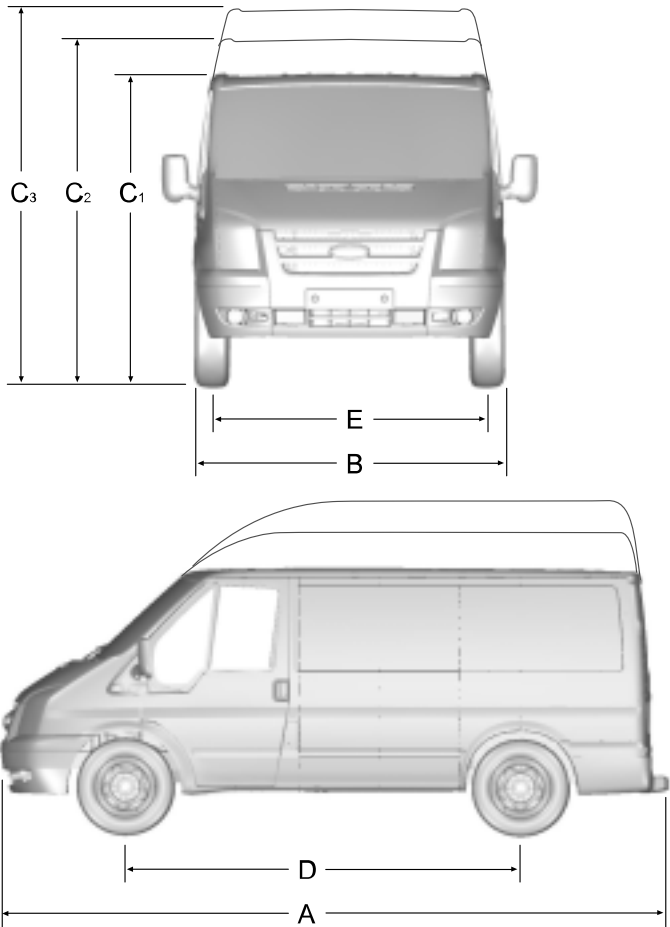

E71261

Технические характеристики

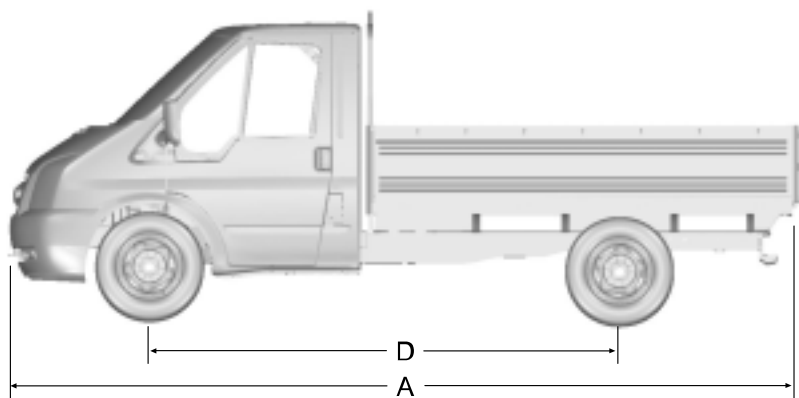

E71262

Поз.	Габариты	Размеры, мм (дюймы)
A	Максимальная длина - без задней подножки (фургон/комби)	4863 (191,5)
A	Максимальная длина (вариант "шасси"/грузовик с безбортовой платформой)	5254 (206,9)
A	Максимальная длина с задней подножкой (фургон/комби)	4965 (195,5)
A	Максимальная длина с тягово-сцепным устройством (фургон/комби)	5070 (199,6)
A	Максимальная длина с тягово-сцепным устройством (вариант "шасси"/грузовик с безбортовой платформой)	5254 (206,9)
B	Полная ширина без наружных зеркал (фургон/комби)	1974 (77,7)
B	Полная ширина без наружных зеркал (вариант "шасси"/грузовик с безбортовой платформой - Узкая версия)	1998 (78,6)
B	Полная ширина без наружных зеркал (вариант "шасси"/грузовик с безбортовой платформой - Широкая версия)	2198 (86,5)
C1	Габаритная высота - с низкой крышей (Фургон/Комби)	1997 - 2089 (78,6 - 82,2)

Технические характеристики

Поз.	Габариты	Размеры, мм (дюймы)
С1	Габаритная высота - с низкой крышей (вариант "шасси"/грузовик с безбортовой платформой)	1974 - 2037 (77,7 - 80,1)
С2	Габаритная высота - с высокой крышей (Фургон/Комби)	2313 - 2405 (91,1 - 94,7)
С3	Габаритная высота - со сверхвысокой крышей	-
D	Колесная база (Фургон/Комби)	2933 (115,5)
D	Колесная база (вариант "шасси" и грузовик с безбортовой платформой)	3137 (123,5)
E	Колея передних колес	1737 - 1757 (68,4 - 69,2)
E	Колея задних колес	1642 - 1720 (64,6 - 67,7)

Технические характеристики

Средняя колесная база

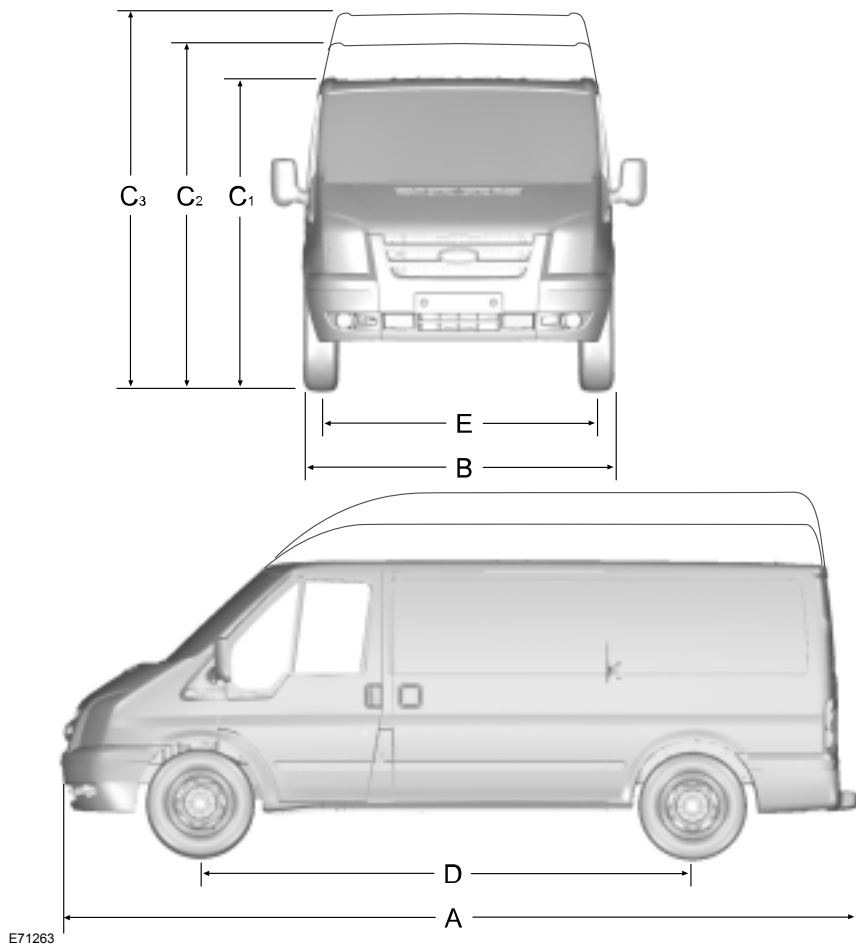

Технические характеристики

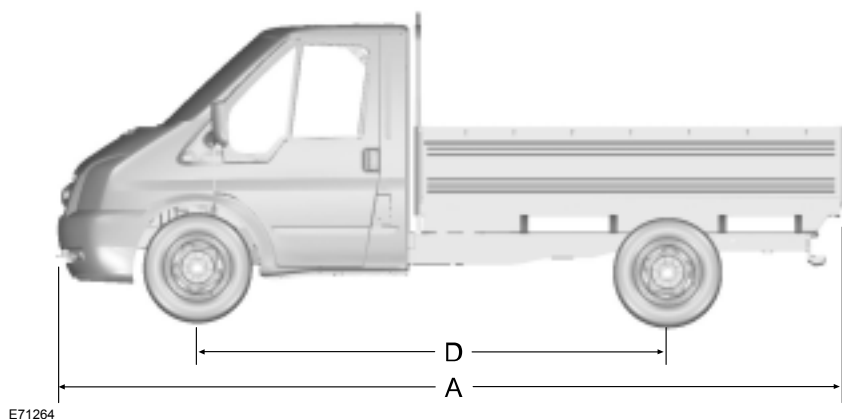

Поз.	Габариты	Размеры, мм (дюймы)
A	Максимальная длина - с полувысокой крышей (Фургон/Комби)	5301 (208,7)
A	Максимальная длина без задней подножки (вариант "шасси" со сдвоенной кабиной/грузовик с безбортовой платформой)	5792 (228)
A	Максимальная длина без задней подножки (вариант "шасси" с одинарной кабиной/грузовик с безбортовой платформой)	5775 (227,4)
A	Максимальная длина с задней подножкой (фургон/комби)	5403 (212,7)
A	Максимальная длина с тягово-сцепным устройством (фургон/комби)	5444 (214,3)
A	Максимальная длина с тягово-сцепным устройством (вариант "шасси"/грузовик без платформы)	5616 (221,1)
A	Максимальная длина с тягово-сцепным устройством (вариант "шасси" со сдвоенной кабиной/грузовик с безбортовой платформой)	5775 (227,4)
A	Максимальная длина с тягово-сцепным устройством (вариант "шасси" с обычной кабиной/грузовик с безбортовой платформой)	5792 (228)

Технические характеристики

Поз.	Габариты	Размеры, мм (дюймы)
В	Полная ширина без наружных зеркал (фургон/комби)	1974 (77,7)
В	Полная ширина без наружных зеркал (вариант "шасси"/грузовик с безбортовой платформой - Узкая версия)	1998 (78,6)
В	Полная ширина без наружных зеркал (вариант "шасси"/грузовик с безбортовой платформой - Широкая версия)	2198 (86,5)
С1	Габаритная высота - с низкой крышей (Фургон/Комби)	1995 - 2056 (78,6 - 80,9)
С1	Габаритная высота - с низкой крышей (вариант "шасси" с одинарной кабиной/грузовик с безбортовой платформой)	1969 - 2057 (77,5 - 81)
С1	Габаритная высота - с низкой крышей (вариант "шасси" со сдвоенной кабиной/грузовик с безбортовой платформой)	2031 - 2069 (80 - 81,5)
С2	Габаритная высота - с высокой крышей (Фургон/Комби)	2302 - 2390 (90,6 - 94,1)
С3	Габаритная высота - со сверхвысокой крышей (Фургон/Комби)	2616 (103)
Д	Колесная база (Фургон/Комби)	3300 (129,9)
Д	Колесная база (вариант "шасси" и грузовик с безбортовой платформой)	3504 (138)
Е	Колея передних колес	1737 - 1757 (68,4 - 69,2)
Е	Колея задних колес (с односкатными задними колесами)	1710 - 1720 (67,3 - 67,7)
Е	Колея задних колес (вариант "шасси"/грузовик с безбортовой платформой - двускатные задние колеса)	1642 (64,6)

Технические характеристики

Длинная колесная база

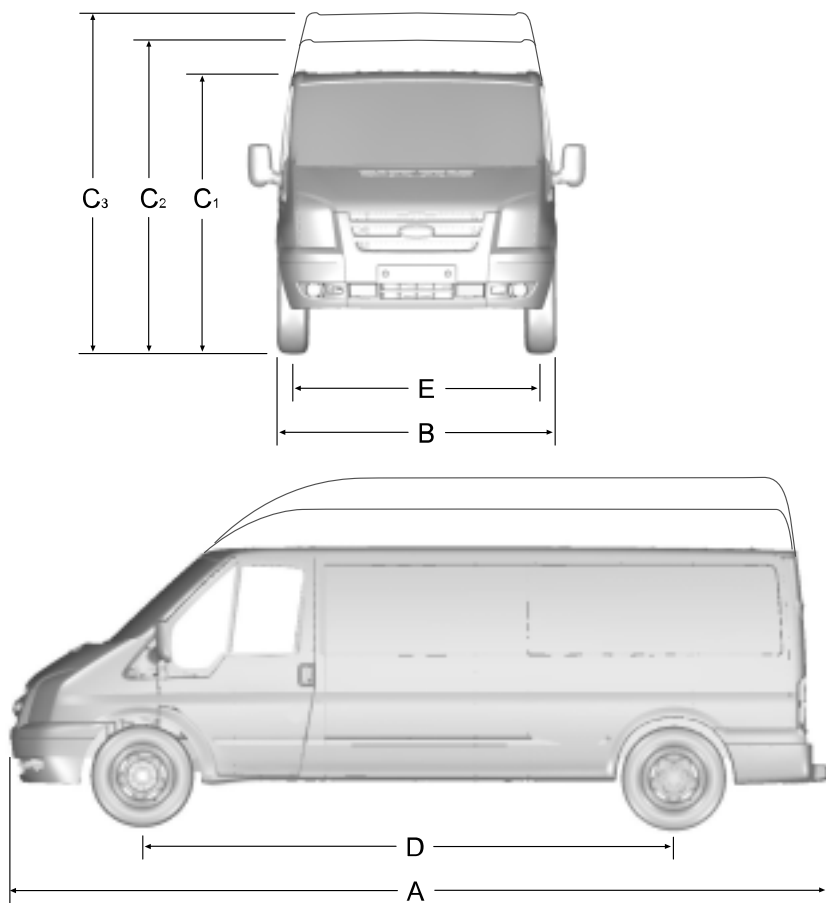

E71265

Технические характеристики

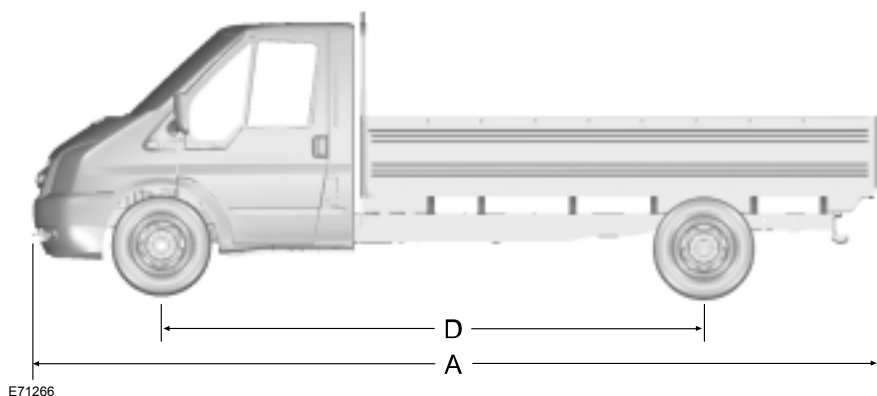

Поз.	Габариты	Размеры, мм (дюймы)
A	Максимальная длина - с полувысокой крышей (Фургон/Комби)	5751 (226,4)
A	Максимальная длина - со сверхвысокой крышей (Фургон/Комби)	5751 (226,4)
A	Максимальная длина - со сверхвысокой крышей (Фургон с удлиненной рамой/Комби)	6474 (254,9)
A	Максимальная длина (вариант "шасси" с обычной кабиной/грузовик с безбортовой платформой)	6175 (243,1)
A	Максимальная длина (вариант "шасси" со сдвоенной кабиной/грузовик с безбортовой платформой, удлиненная рама)	6142 (241,8)
A	Максимальная длина с задней подножкой (фургон/комби)	5853 (230,4)
A	Максимальная длина с задней подножкой (фургон с удлиненной рамой/комби)	6576 (258,9)
A	Максимальная длина с задней подножкой (вариант "шасси" с одинарной кабиной, удлиненная рама с безбортовой платформой)	6675 (262,8)
A	Максимальная длина с задней подножкой (вариант "шасси" со сдвоенной кабиной, удлиненная рама с безбортовой платформой)	6592 (259,5)

Технические характеристики

Поз.	Габариты	Размеры, мм (дюймы)
A	Максимальная длина с тягово-сцепным устройством (фургон/комби)	5869 (231)
A	Максимальная длина с буксировочным оборудованием (фургон с удлиненной рамой/комби)	6593 (257,7)
A	Максимальная длина с тягово-сцепным устройством (вариант "шасси"/грузовик с безбортовой платформой)	6175 (240,5)
A	Максимальная длина с тягово-сцепным устройством (вариант "шасси"/грузовик с платформой), удлиненная рама	6675 (260,2)
B	Полная ширина без наружных зеркал (фургон/комби с односкатными задними колесами)	1974 (77,7)
B	Полная ширина без наружных зеркал (фургон/комби с односкатными задними колесами и магнитным удерживанием дверей)	1999 (78,7)
B	Полная ширина без наружных зеркал (фургон/комби с двускатными задними колесами)	2084 (82)
B	Полная ширина без наружных зеркал (вариант "шасси"/грузовик с безбортовой платформой - Узкая версия)	1998 (78,6)
B	Полная ширина без наружных зеркал (вариант "шасси"/грузовик с безбортовой платформой - Широкая версия)	2198 (86,5)
C1	Габаритная высота - с низкой крышей (вариант "шасси" с одинарной кабиной/грузовик с безбортовой платформой)	2017 - 2049 (79,4 - 80,7)
C1	Габаритная высота - с низкой крышей (вариант "шасси" со сдвоенной кабиной/грузовик с безбортовой платформой)	2024 - 2047 (79,7 - 80,6)
C2	Габаритная высота - с высокой крышей (Фургон/Комби)	2325 - 2402 (91,5 - 95,6)
C2	Габаритная высота - с высокой крышей (фургон с удлиненной рамой/комби)	2383 (93,8)
C2	Габаритная высота - со сверхвысокой крышей (фургон с удлиненной рамой/комби)	2608 - 2629 (102,7 - 103,5)
C3	Габаритная высота - со сверхвысокой крышей (фургон/комби)	2543 - 2619 (100,1 - 103,1)

Технические характеристики

Поз.	Габариты	Размеры, мм (дюймы)
С3	Габаритная высота - с удлиненной рамой (вариант "шасси" с одинарной кабиной)	2012 - 2052 (79,2 - 80,8)
С3	Габаритная высота - с удлиненной рамой (вариант "шасси" со сдвоенной кабиной)	2012 - 2055 (79,2 - 80,9)
D	Колесная база (Фургон/Комби)	3750 (147,6)
D	Колесная база (вариант "шасси" и грузовик с безбортовой платформой)	3954 (155,7)
E	Колея передних колес	1737 - 1757 (68,4 - 69,1)
E	Колея задних колес (фургон/комби)	1710 - 1720 (67,3 - 67,7)
E	Колея задних колес (вариант "шасси"/грузовик с безбортовой платформой - двускатные задние колеса)	1642 (64,6)

Технические характеристики

Размеры тягово-сцепного устройства

Фургон и комби

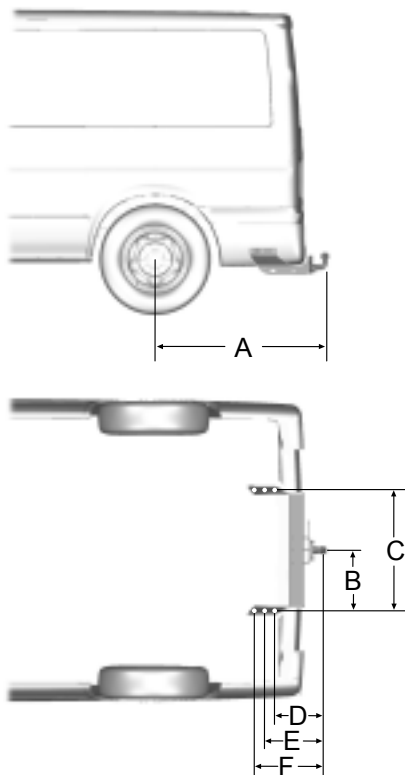

E71267

Поз.	Габариты	Размеры, мм (дюймы)
A	Центр колеса - конец буксировочного крюка (стандартная рама)	1140 (44,9)
A	Центр колеса - конец буксировочного крюка (удлиненная рама)	1863 (73,3)
B	Центр буксировочного крюка - лонжерон	416 (16,4)

Технические характеристики

Поз.	Габариты	Размеры, мм (дюймы)
С	Расстояние между внутренними сторонами лонжеронов	832 (32,8)
D	Центр буксировочного крюка - центр 1-й точки крепления	334 (13,1)
E	Центр буксировочного крюка - центр 2-й точки крепления	403,5 (15,9)
F	Центр буксировочного крюка - центр 3-й точки крепления	473 (18,6)

Технические характеристики

Вариант "шасси" и грузовик с безбортовой платформой

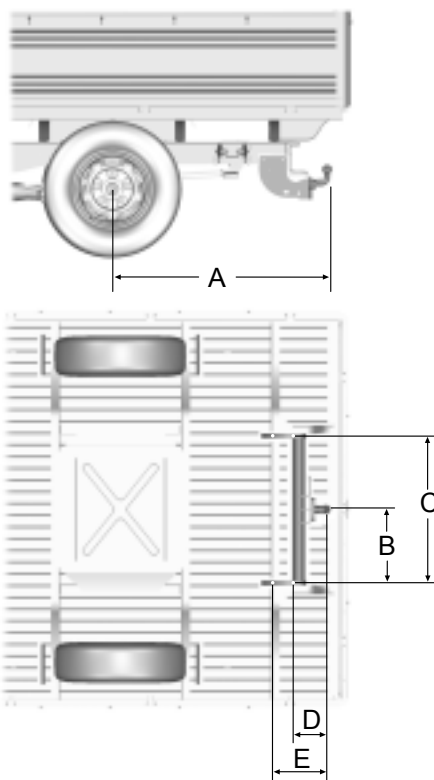

E71268

Поз.	Габариты	Размеры, мм (дюймы)
A	Центр колеса - конец буксировочного крюка (стандартная рама)	1180 (46,5)
A	Центр колеса - конец буксировочного крюка (удлиненная рама)	1562 (61,5)
B	Центр буксировочного крюка - лонжерон	418 (16,5)

Технические характеристики

Поз.	Габариты	Размеры, мм (дюймы)
С	Расстояние между внутренними сторонами лонжеронов	836 (32,9)
D	Центр буксировочного крюка - центр 1-й точки крепления	237 (9,3)
E	Центр буксировочного крюка - центр 2-й точки крепления	343,5 (13,5)

Телефон

ОБЩАЯ ИНФОРМАЦИЯ

ПРЕДОСТЕРЕЖЕНИЕ



Использование системы при неработающем двигателе приведет к разрядке аккумулятора.

В этом разделе описаны функции и особенности мобильного телефона с Bluetooth и функциями "hands free".

Подсистема телефонной связи Bluetooth обеспечивает взаимодействие аудиосистемы или системы навигации автомобиля с Вашим мобильным телефоном. Это позволяет вам использовать автомобильную аудиосистему или систему навигации для приема или отправки телефонных вызовов, не держа в руках мобильный телефон.

Совместимость коммуникационной системы с различными типами мобильных телефонов

ПРЕДОСТЕРЕЖЕНИЕ



Так как не существует общего соглашения, производители мобильных телефонов могут встраивать в свои устройства Bluetooth множество профилей. Из-за этого между телефоном и системой hands-free может возникнуть несовместимость, в некоторых случаях такая несовместимость может существенным образом ухудшить работу системы. Чтобы избежать этого, используйте только рекомендованные сотовые телефоны.

Полную информацию вы найдете на Интернет-странице www.ford-mobile-connectivity.com.

НАСТРОЙКА ТЕЛЕФОНА

Телефонная книга

После включения возможна задержка доступа к телефонной книге, которая может продолжаться несколько минут, в зависимости от размера.

Категории записей телефонной книги

В зависимости от категории записей, сохранённых в телефонной книге, на дисплее аудиоблока могут отображаться различные символы.

Например:

M	Мобильный телефон
O	офисный телефон
H	Домашний телефон
F	Факс

Примечание: Записи могут отображаться без дополнительного обозначения категории.

Для обозначения категории может использоваться пиктограмма:



Телефон



Мобильный телефон



Домашний телефон



Офисный телефон



Факс

Присвоение мобильному телефону статуса активного телефона

В начале работы с коммуникационной системой автомобиля с ней не связан ни один телефон.

Телефон, подсоединяемый через микрочип "Bluetooth"

После связывания телефона Bluetooth с системой этот телефон автоматически становится активным. Для получения подробной информации смотрите меню телефона.

Выберите телефон в меню активного телефона.

После выключения и последующего включения зажигания и радиоприемника или блока навигации коммуникационная система выбирает мобильный телефон, который был последним активным телефоном.

Примечание: В некоторых случаях также потребуется подтвердить на телефоне соединение Bluetooth.

Связь коммуникационной системы автомобиля с другим телефоном Bluetooth

Для связи нового телефона Bluetooth с коммуникационной системой автомобиля, выполните действия, описанные в параграфе "Требования к соединению через Bluetooth".

Информация о телефонах, связанных с коммуникационной системой, хранится в ее памяти. С помощью панели управления аудиосистемы можно получить доступ к списку связанных телефонов.

Примечание: Максимальное возможное количество связанных устройств - шесть. Если уже имеется шесть связанных устройств Bluetooth, перед тем как связать с системой новое устройство удалите одно из связанных устройств.

НАСТРОЙКА BLUETOOTH

Перед тем, как вы сможете использовать телефон совместно с коммуникационной системой автомобиля, телефон должен быть связан с телефонной системой автомобиля.

Пользование телефоном

С бортовой системой можно связать до шести устройств Bluetooth.

Примечание: Если поступает входящий звонок на мобильный телефон, который в этот момент является активным, звонок будет переадресован аудиосистеме автомобиля.

Примечание: Даже если ваш мобильный телефон связан с коммуникационной системой автомобиля, вы можете пользоваться им, как обычно.

Требования к соединению через Bluetooth

Для того чтобы связать мобильный телефон с коммуникационной системой через Bluetooth, необходимо соблюдение следующих условий.

1. На мобильном телефоне и на панели управления аудиосистемой должна быть активирована функция Bluetooth. Убедитесь в том, что опция меню Bluetooth в аудиоблоке включена: **ON**. Информацию о настройках телефона вы найдете в инструкции к телефону.
2. В меню Bluetooth вашего телефона выберите **Ford Audio**.

Телефон

3. Введите кодовый номер, показанный на экране автомобиля, с помощью клавиатуры телефона. Если кодовый номер не показан на экране, введите PIN-код Bluetooth 0000, используя клавиатуру телефона. Введите PIN-код Bluetooth, показанный на дисплее автомобиля.
4. Если телефон выдает запрос на авторизацию автоматического соединения, выберите **YES**.

Примечание: При выключении аудиосистемы звонок (звуковой сигнал) мобильного телефона будет отключен. При повороте ключа зажигания в положение "Off" ("Выключено") сеанс связи по мобильному телефону будет продолжен.

УПРАВЛЕНИЕ ТЕЛЕФОНОМ

Система дистанционного управления

Кнопки Voice и Mode

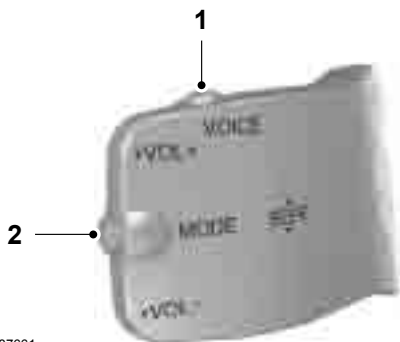

E87661

- 1 Кнопка Voice
- 2 Кнопка Mode

Для ответа на входящий звонок один раз нажмите на кнопку **MODE**. Для завершения связи еще раз нажмите на кнопку.

ИСПОЛЬЗОВАНИЕ ТЕЛЕФОНА - В КОМПЛЕКТАЦИЮ АВТОМОБИЛЯ НЕ ВХОДИТ: НАВИГАЦИОННАЯ СИСТЕМА

В этом разделе описывается управление функциями мобильного телефона при помощи панели управления аудиосистемой автомобиля.

Примечание: За подробной информацией об органах управления аудиосистемой обратитесь к Руководству по аудиосистеме.

В салоне автомобиля должен находиться активный телефон.

Даже если Ваш мобильный телефон связан с аудиосистемой автомобиля, Вы можете пользоваться телефоном, как обычно.

Примечание: Вы можете выйти из меню телефона, нажав любую из кнопок **CD**, **AM/FM** или **AUX**.

Вызов абонента

Набор номера с помощью голосового управления

Телефонные номера можно набирать с помощью команд голосового управления. См. **Команды управления телефоном** (стр. 210).

Набор номера с использованием телефонной книги

Вы можете получить доступ к телефонной книге с помощью Bluetooth. Символы, которые вы вводите, появляются на дисплее блока.

1. Нажмите на кнопку **PHONE** или на кнопку приёма/вызова.

Телефон

2. Нажмите на кнопку **MENU**.
3. Удерживайте кнопку **MENU** в нажатом состоянии, пока на дисплее не появится надпись **PHONEBOOK**.
4. Используя кнопки **SEEK**, выберите нужный номер телефона.

Примечание: Чтобы перейти к следующей букве алфавита, нажмите и удерживайте кнопку **SEEK**.

5. Для вызова абонента нажмите на кнопку **PHONE** или на кнопку приёма/вызова.

Набор номера с использованием телефонной книги - Радиоприемник Sony

Вы можете получить доступ к телефонной книге с помощью Bluetooth. Символы, которые вы вводите, появляются на дисплее блока.

1. Нажмите на кнопку **PHONE**.
2. Нажимайте на кнопку **SEEK**, пока не откроется телефонная книга.
3. Используя кнопки со стрелками вверх/вниз, выберите нужный номер телефона.

Примечание: Чтобы перейти к следующей букве алфавита, нажмите и удерживайте кнопку со стрелкой вверх/вниз.

4. Для вызова абонента нажмите на кнопку **PHONE** или на кнопку приёма/вызова.

Набор номера с помощью клавиатуры телефона

Если на аудиоблоке предусмотрена телефонная клавиатура (кнопки 0-9, * и #):

1. Нажмите на кнопку приёма/вызова. Нажмите на кнопку **PHONE** (если у вас радиоприемник Sony).
2. Наберите номер абонента, используя телефонную клавиатуру на панели управления аудиосистемой.
3. Нажмите на кнопку приёма/вызова.

Примечание: Если при наборе номера Вы ввели неправильную цифру, нажмите на левую кнопку поиска для стирания последней набранной цифры. Длительное нажатие на эту кнопку приведёт к удалению всей набранной последовательности цифр.

Нажмите и удерживайте **0** для ввода символа **+**.

Завершение сеанса связи

Для завершения связи можно нажать на кнопку сброса вызова.

В аудиоблоках без телефонной клавиатуры для завершения связи также можно нажать **PHONE**, **CD**, **AM/FM** или **ON/OFF**, или нажать на кнопку **MODE** дистанционного управления.

Повторный набор номера

1. Нажмите на кнопку **PHONE** или на кнопку приёма/вызова.
2. Нажмите на кнопку **MENU**.
3. Выберите список **CALL OUT** или **CALL IN**. На ряде аудиоблоков можно выбирать списки пропущенных, входящих и исходящих вызовов: **MISSED**, **INCOMING**, **OUTGOING**.

Примечание: Если активный телефон не выдает список вызовов, можно перенабрать последний исходящий номер/запись.

4. Нажмите на кнопку **SEEK** на панели управления аудиосистемой автомобиля.
5. Для вызова абонента нажмите на кнопку **PHONE** или на кнопку приёма/вызова.

Повторный набор номера - Радиоприемник Sony

1. Нажмите на кнопку **PHONE** или на кнопку приёма/вызова.
2. Нажимайте на кнопку **SEEK**, пока не откроется желаемый список.

Телефон

Примечание: Если активный телефон не выдает список вызовов, можно пере набрать последний исходящий номер/запись.

- Используя кнопки со стрелками вверх/вниз, выберите нужный номер телефона.
- Для вызова абонента нажмите на кнопку **PHONE** или на кнопку приёма/вызова.

Повторный набор последнего набранного номера - Радиоприемник Sony

- Нажмите на кнопку приёма/вызова.
- Нажмите на кнопку приёма/вызова повторно, чтобы набрать номер.

Входящие вызовы

Прием входящего звонка

Для ответа на входящий вызов можно нажать на кнопку приёма/вызова, на кнопку **PHONE** или на кнопку дистанционного управления **MODE**.

Отклонение входящих звонков

Для того чтобы не отвечать на входящий вызов, нажмите на кнопку сброса.

В аудиоблоках без телефонной клавиатуры для сброса вызова также можно использовать кнопки **PHONE**, **CD**, **AM/FM** и **ON/OFF**.

Приём второго входящего звонка

Примечание: Для обработки второго входящего звонка на вашем мобильном телефоне должна быть активирована соответствующая функция.

Если во время сеанса связи по мобильному телефону поступает еще один входящий звонок, раздастся звуковой сигнал. В этом случае вы можете завершить текущий сеанс связи и принять входящий звонок.

Прием второго входящего звонка

Для ответа на второй входящий вызов можно нажать на кнопку приёма/вызова, на кнопку **PHONE** или на кнопку дистанционного управления **MODE**.

Отклонение второго входящего звонка

Для того чтобы не отвечать на второй входящий вызов, нажмите на кнопку сброса. В блоках без телефонной клавиатуры для сброса второго входящего вызова можно нажать на кнопку **CD** или на кнопку **AM/FM**.

Отключение звука микрофона

Во время телефонного разговора можно отключить звук микрофона. При отключении звука появляется подтверждение на дисплее.

Аудиоблоки с зеленой кнопкой приёма/вызова

Нажмите на кнопку приёма/вызова. Нажмите на кнопку еще раз, чтобы отключить эту функцию.

Аудиоблоки без зеленой кнопки приёма/вызова

Нажмите на кнопку поиска **SEEK**. Нажмите на кнопку еще раз, чтобы отключить эту функцию.

Изменение "активного" мобильного телефона

Примечание: Мобильный телефон должен быть связан с коммуникационной системой, прежде чем его можно будет назначить "активным".

Телефон

С использованием кнопок предварительной настройки радиостанций

Примечание: Это относится только к тем аудиосистемам, на панели управления которых отсутствует телефонная клавиатура.

1. Нажмите кнопку **PHONE** на панели управления аудиосистемой автомобиля.
2. Нажмите кнопку, номер на которой соответствует тому из мобильных телефонов, который Вы хотите назначить "активным" (для этого используйте кнопки предварительной настройки радиостанций 1-6).

С использованием меню аудиосистемы

Примечание: После связывания телефона с системой этот телефон автоматически становится активным.

1. Нажмите на кнопку **PHONE** или на кнопку приёма/вызова.
2. Нажмите на кнопку **MENU** на панели управления аудиосистемой автомобиля.
3. Выберите команду **ACTIVE PHONE**.
4. При помощи кнопок **SEEK** Вы можете прокрутить на дисплее весь список связанных с системой телефонов.
5. Нажмите на кнопку **MENU**, чтобы выбрать телефон, задаваемый как активный телефон.

Удаление связанного телефона из памяти коммуникационной системы

Мобильный телефон, связанный с коммуникационной системой автомобиля, можно удалить из памяти системы в любое время (если в этот момент система не работает со входящим/исходящим звонком).

1. Нажмите на кнопку **PHONE** или на кнопку приёма/вызова.
2. Нажмите на кнопку **MENU** на панели управления аудиосистемой автомобиля.

3. Выберите команду **DEBOND** при помощи панели управления аудиосистемой автомобиля.
4. Используйте кнопки **SEEK** для вывода на дисплей того мобильного телефона, связь с которым Вы хотите разорвать.
5. Нажмите на кнопку **MENU**, чтобы выбрать телефон, связь с которым Вы хотите разорвать.

Разрыв связи со связанным телефоном - Радиоприемник Sony

Мобильный телефон, связанный с коммуникационной системой автомобиля, можно удалить из памяти системы в любое время (если в этот момент система не работает со входящим/исходящим звонком).

1. Нажмите на кнопку **PHONE**.
2. С помощью кнопок со стрелками вверх/вниз выберите опцию **DEBOND**.
3. Используйте кнопки **SEEK** для вывода на дисплей того мобильного телефона, связь с которым Вы хотите разорвать.
4. Для разрыва связи нажмите на кнопку **OK**.

ИСПОЛЬЗОВАНИЕ ТЕЛЕФОНА - В КОМПЛЕКТАЦИЮ АВТОМОБИЛЯ ВХОДИТ: НАВИГАЦИОННАЯ СИСТЕМА

В этом разделе описываются функции телефонной связи, предусмотренные в навигационной системе.

Примечание: За подробной информацией об органах управления аудиосистемой обратитесь к Руководству по навигационной системе.

В салоне автомобиля должен находиться активный телефон.

Телефон

Даже если ваш мобильный телефон связан с навигационной системой автомобиля, вы можете пользоваться им, как обычно.

Вызов абонента

Набор номера

Телефонные номера можно набирать с помощью команд голосового управления. См. **Голосовое управление** (стр. 199).

Завершение сеанса связи

Для завершения связи можно нажать на кнопку **END**, на кнопку **MODE** на дистанционном переключателе или на кнопку **ON/OFF** навигационной системы.

Повторный набор номера

1. Нажмите кнопку **PHONE** на панели управления блока.
2. Выберите пункт **REDIAL**.

Входящие вызовы

Прием входящего звонка

Для ответа на входящий вызов нажмите на кнопку приёма/вызова, на кнопку **MODE** дистанционного управления, на кнопку **PHONE** на блоке, или используйте опцию меню **ACCEPT**.

Отклонение входящих звонков

Для отклонения входящих вызовов можно нажать на кнопку сброса, на кнопки **CD** или **AM/FM** на блоке, или использовать опцию меню **REJECT**.

Приём второго входящего звонка

Примечание: Для обработки второго входящего звонка на вашем мобильном телефоне должна быть активирована соответствующая функция.

Если во время сеанса связи по мобильному телефону поступает еще один входящий звонок, раздастся звуковой сигнал. В этом случае Вы можете завершить текущий сеанс связи и принять входящий звонок.

Прием второго входящего звонка

Для ответа на второй входящий вызов нажмите на кнопку приёма/вызова, на кнопку **MODE** дистанционного управления, на кнопку **PHONE** на блоке, или используйте опцию меню **ACCEPT**.

Примечание: При этом текущий сеанс связи будет завершен.

Отклонение второго входящего звонка

Второй входящий вызов можно отклонить, нажав на кнопку сброса или на одну из указанных кнопок на блоке: **CD**, **AM/FM**.

Отключение звука микрофона

Во время телефонного разговора можно отключить звук микрофона. При отключении звука появляется подтверждение на дисплее.

Навигационные блоки на базе DVD

Нажмите на кнопку отключения звука (перечеркнутый микрофон). Нажмите на кнопку еще раз, чтобы отключить эту функцию.

Навигационные блоки на базе CD

Нажмите на кнопку отключения звука микрофона. Нажмите на кнопку еще раз, чтобы отключить эту функцию.

Изменение "активного" мобильного телефона

Примечание: Мобильный телефон должен быть связан с коммуникационной системой, прежде чем его можно будет назначить "активным".

Телефон

Примечание: После связывания телефона с системой этот телефон автоматически становится активным.

1. Нажмите кнопку **PHONE** на панели управления блока.
2. С помощью опции меню **BT SETTINGS** выберите в списке активный телефон.

Удаление связанного телефона из памяти коммуникационной системы

Мобильный телефон, связанный с коммуникационной системой автомобиля, можно удалить из памяти системы в любое время (если в этот момент система не работает со входящим/исходящим звонком).

1. Нажмите кнопку **PHONE** на панели управления блока.
2. Выберите опцию меню **BT SETTINGS**.
3. Выберите из меню команду **DEBOND**.
4. Выберите в списке телефон.

Голосовое управление

ПРИНЦИПЫ РАБОТЫ

ПРЕДОСТЕРЕЖЕНИЕ



Использование системы при неработающем двигателе приведет к разрядке аккумулятора.

Система голосовых команд (Voice recognition) позволяет управлять системой, не отвлекаясь от управления автомобилем для изменения настроек или чтения сообщений системы.

Если Вы произносите одну из заранее определённых команд в то время, когда система активна, система голосовых команд преобразует Вашу команду в управляющий сигнал для системы. Ваши действия принимают форму диалога с системой или отдачи команд. Система организует диалог с Вами путём трансляции сообщений или вопросов.

Пожалуйста, ознакомьтесь с функциями системы перед тем, как начать пользоваться подсистемой голосовых команд.

Управляющие команды

Система Voice Control позволяет Вам контролировать функции следующих устройств:

- Телефон, подключаемый через микрочип "Bluetooth"
- Радиоприёмник
- Проигрыватель CD-дисков/CD-чейнджер
- Внешнее устройство (USB)
- Внешнее устройство (iPod)
- Автоматическая система климат-контроля
- Система навигации (только блоки на базе DVD; обратитесь к отдельному руководству для навигационной системы на базе DVD).

Отзыв системы

Во время диалога пользователя с системой голосовых команд ("голосовой сессии") система отвечает пользователю звуковым сигналом каждый раз, как она готова к продолжению диалога.

Не пытайтесь отдавать системе какие-либо команды до того, как раздастся звуковой сигнал. Подсистема Voice Control повторяет вслух каждую команду, произнесенную пользователем.

Если, услышав звуковой сигнал, Вы не знаете, что делать дальше, то произнесите команду "HELP", чтобы получить подсказку системы, или "CANCEL", чтобы прекратить диалог с системой.

Функция "HELP" проинформирует Вас только о доступном в данный момент наборе голосовых команд. Ниже приведено детальное описание всех голосовых команд.

Голосовые команды

Голосовые команды следует произносить обычным голосом, как если бы Вы обращались к пассажиру или к собеседнику при разговоре по телефону. Громкость Вашего голоса должна соответствовать уровню шума в салоне автомобиля или снаружи, однако кричать не нужно.

ИСПОЛЬЗОВАНИЕ ГОЛОСОВЫХ КОМАНД

Принцип действия системы

Команды, воспринимаемые системой Voice Control (а также порядок их произнесения), описаны ниже. В таблицах показана последовательность голосовых команд пользователя и отзыв системы для каждой из имеющихся функций.

Голосовое управление

↔ означает номер или голосовую метку (предварительно записанную в память системы), которые должен ввести пользователь.

Ярлыки

В системе Voice Control предусмотрен ряд "ярлыков" - коротких голосовых команд, которые позволяют Вам управлять некоторыми функциями систем автомобиля без необходимости проделать весь путь к нужной команде по системному меню. Они перечислены ниже:

- Телефон: "MOBILE NAME", "DIAL NUMBER", "DIAL NAME" и "REDIAL"
- Проигрыватель CD-дисков/CD-чейнджер: "DISC" и "TRACK"
- Автоматическая система климат-контроля: "TEMPERATURE", "AUTO MODE", "DEFROSTING/DEMISTING ON" и "DEFROSTING/DEMISTING OFF"
- Радиоприёмник: "TUNE NAME"
- Внешнее устройство (USB): "TRACK"
- Внешнее устройство (iPod): "TRACK"
- SD-карта: "TRACK".

Начала сеанса работы с подсистемой "Voice Control"

Перед тем, как начать диалог с системой, Вы должны нажать на кнопку **VOICE** или **MODE** и дождаться, пока система не ответит звуковым сигналом. Нажатие на кнопку должно осуществляться для каждой выполняемой операции. См. **Голосовое управление** (стр. 30).

Снова нажмите на кнопку, чтобы отменить голосовую сессию.

Голосовые метки

Голосовые метки могут использоваться для управления телефоном, аудиосистемой и навигационной системой. Для сохранения меток служит функция "STORE NAME". Вы можете присвоить метки, например, телефонным станциям или абонентам, занесенным в телефонную книгу. См. **Команды аудиоблока** (стр. 200). См. **Команды управления телефоном** (стр. 210).

- В памяти могут храниться до 20 голосовых меток (для каждой из перечисленных систем).
- Среднее время записи для каждой голосовой метки составляет приблизительно 2...3 секунды.

КОМАНДЫ АУДИОБЛОКА

Проигрыватель CD-дисков

С помощью голосовых команд можно напрямую управлять воспроизведением.

Краткий обзор

Доступные голосовые команды описаны ниже. Списки, приведенные ниже, содержат дополнительную информацию обо всем меню команд, с рядом примеров.

"CD PLAYER" (CD-проигрыватель)
"HELP" (Помощь)
"PLAY" (Воспроизведение)
"TRACK" (Запись)*

Голосовое управление

"CD PLAYER" (CD-проигрыватель)
"SHUFFLE ALL" (В произвольном порядке - Все)
"SHUFFLE FOLDER" (В произвольном порядке - Папка)**
"SHUFFLE OFF" (Произвольный порядок отключен)
"REPEAT FOLDER" (Повтор - Папка)**
"REPEAT TRACK" (Повтор - Запись)
"REPEAT OFF" (Повтор отключен)

* Может использоваться в качестве ярлыка.

** Доступно, только если на CD записаны аудиофайлы, например, формата MP3 или WMA.

Запись

Вы можете выбрать номер записи на CD-диске.

Шаги	Слова пользователя	Отзыв системы
1	"CD PLAYER" (CD-проигрыватель)	"CD PLAYER" (CD-проигрыватель)
2	"TRACK" (Запись)*	НАЗОВИТЕ НОМЕР ЗАПИСИ
3	"<число от 1 до 99>"**	"TRACK <номер>"

* Может использоваться в качестве ярлыка.

** Кроме этого, номера можно произносить отдельными цифрами (например, 2", "4", "5", если номер записи - 245).

Воспроизведение всех записей в произвольной последовательности

Задание произвольного порядка воспроизведения.

Шаги	Слова пользователя	Отзыв системы
1	"CD PLAYER" (CD-проигрыватель)	"CD PLAYER" (CD-проигрыватель)
2	"SHUFFLE ALL" (В произвольном порядке - Все)	

Голосовое управление

CD-чейнджер

Краткий обзор

Доступные голосовые команды описаны ниже. Списки, приведенные ниже, содержат дополнительную информацию обо всем меню команд, с рядом примеров.

"CD-CHANGER" / "CHANGER" (CD-чейнджер)
"HELP" (Помощь)
"PLAY" (Воспроизведение)
"DISC" (Диск)*
"TRACK" (Запись)*
"SHUFFLE ALL" (В произвольном порядке - Все)
"SHUFFLE CD" (В произвольном порядке - CD)
"SHUFFLE FOLDER" (В произвольном порядке - Папка)**
"SHUFFLE OFF" (Произвольный порядок отключен)
"REPEAT CD" (Повтор - CD)
"REPEAT FOLDER" (Повтор - Папка)**
"REPEAT TRACK" (Повтор - Запись)
"REPEAT OFF" (Повтор отключен).

* Может использоваться в качестве ярлыка.

** Доступно, только если на CD записаны аудиофайлы, например, формата MP3 или WMA.

Диск

Если на Ваш автомобиль установлен CD-чейнджер, Вы можете выбрать номер диска.

Шаги	Слова пользователя	Отзыв системы
1	"CD-CHANGER" / (CD-чейнджер)	"CD-CHANGER" / (CD-чейнджер)
2	"DISC" (Диск)*	НАЗОВИТЕ НОМЕР ДИСКА
3	"<число от 1 до 6>"	"DISC <номер>"

* Может использоваться в качестве ярлыка.

Голосовое управление

Запись

Вы можете выбрать номер записи на CD-диске.

Шаги	Слова пользователя	Отзыв системы
1	"CD-CHANGER" / (CD-чейнджер)	"CD-CHANGER" / (CD-чейнджер)
2	"TRACK" (Запись) *	НАЗОВИТЕ НОМЕР ЗАПИСИ
3	"<число от 1 до 99>"**	"TRACK <номер>"

* Может использоваться в качестве ярлыка.

** Кроме этого, номера можно произносить отдельными цифрами (например, 2", "4", "5", если номер записи - 245).

Воспроизведение CD в произвольной последовательности

Задание произвольной последовательности воспроизведения содержимого CD.

Шаги	Слова пользователя	Отзыв системы
1	"CD-CHANGER" / (CD-чейнджер)	"CD-CHANGER" / (CD-чейнджер)
2	"SHUFFLE CD" (В произвольном порядке - CD)	

Радиоприемник

Система "Voice Control" позволяет управлять работой радиоприемника и настраивать частоты радиостанций при помощи голосовых команд.

Краткий обзор

Доступные голосовые команды описаны ниже. Приведенные ниже списки содержат подробную информацию обо всем меню, в которое входят эти команды.

"RADIO" (Радиоприемник)
"HELP" (Помощь)
"AM"
"FM"
"TUNE NAME" (Настройка - Название) *
"DELETE NAME" (Удалить - Название)

Голосовое управление

"RADIO" (Радиоприемник)
DELETE DIRECTORY (Удалить - Папка)
"PLAY DIRECTORY" (Воспроизвести - Папка)
"STORE NAME" (Сохранить - Название)
"PLAY" (Воспроизведение)

* Может использоваться в качестве ярлыка.

Настройка частоты

Эта функция позволяет Вам при помощи голосовых команд настраивать радиоприемник на частоты сигналов радиостанций.

Шаги	Слова пользователя	Отзыв системы
1	"RADIO" (Радиоприемник)	"RADIO" (Радиоприемник)
2	"AM"	"AM FREQUENCY PLEASE" (Диапазон AM)
	"FM"	"FM FREQUENCY PLEASE" (Диапазон FM)
3	"<частота>"*	"TUNE <частота>"

* Частоту можно задать разными способами. Примеры приведены ниже.

Диапазон FM. 87,5 - 108,0 с шагом 0,1

- "Восемьдесят девять точка девять" (89,9)
- "Девяносто" (90,0)
- "Сто точка пять" (100,5)
- "Один ноль один точка один" (101,1)
- "Один ноль восемь" (108,0)

Диапазон AM/MW: 531 - 1602 с шагом 9

Диапазон AM/LW: 153 - 281 с шагом 1

- "Пять тридцать один" (531)
- "Девятьсот" (900)
- "Четырнадцать сорок" (1440)
- "Пятнадцать ноль три" (1503)
- "Десять восемьдесят" (1080)

Сохранение названия

Если Вы настроили приемник на какую-либо радиостанцию, Вы можете сохранить частоту настройки этой радиостанции под придуманным Вами названием.

Голосовое управление

Шаги	Слова пользователя	Отзыв системы
1	"RADIO" (Радиоприемник)	"RADIO" (Радиоприемник)
2	"STORE NAME" (Сохранить - Название)	"STORE NAME" (Сохранить - Название) НАЗОВИТЕ ИМЯ
3	"<имя>"	ПОВТОРИТЕ ИМЯ
4	"<имя>"	ЗАПИСЫВАЕМОЕ ИМЯ "<имя>" STORED"

Настройка с помощью голосовых меток

Эта функция позволяет Вам вызвать из памяти системы предварительно записанную радиостанцию.

Шаги	Слова пользователя	Отзыв системы
1	"RADIO" (Радиоприемник)	"RADIO" (Радиоприемник)
2	"TUNE NAME" (Настройка - Название)*	НАЗОВИТЕ ИМЯ
3	"<имя>"	"TUNE <имя>"

* Может использоваться в качестве ярлыка.

Удаление имени

Эта функция позволяет Вам удалить из памяти системы предварительно записанную радиостанцию.

Шаги	Слова пользователя	Отзыв системы
1	"RADIO" (Радиоприемник)	"RADIO" (Радиоприемник)
2	"DELETE NAME" (Удалить - Название)	НАЗОВИТЕ ИМЯ
3	"<имя>"	"DELETE <имя>" ПОДТВЕРДИТЕ (ДА/НЕТ)
4	"ДА"	"УДАЛЕНО"

Голосовое управление

Шаги	Слова пользователя	Отзыв системы
	"НЕТ"	"COMMAND CANCELLED" (КОМАНДА ОТМЕНЕНА)

Прослушивание содержимого папки

Эта функция позволяет системе перечислить для Вас все радиостанции, частоты которых записаны в память системы.

Шаги	Слова пользователя	Отзыв системы
1	"RADIO" (Радиоприемник)	"RADIO" (Радиоприемник)
2	"PLAY DIRECTORY" (Воспроизвести - Папка)	"PLAY <папка>"

Удаление папки

Эта функция позволяет Вам одновременно стереть из памяти системы все предварительно записанные радиостанции.

Шаги	Слова пользователя	Отзыв системы
1	"RADIO" (Радиоприемник)	"RADIO" (Радиоприемник)
2	DELETE DIRECTORY (Удалить папку)	DELETE DIRECTORY (Удалить папку) ПОДТВЕРДИТЕ (ДА/НЕТ)
3	"ДА"	"ПАПКА "РАДИОСТАНЦИИ" УДАЛЕНА"
	"НЕТ"	"COMMAND CANCELLED" (КОМАНДА ОТМЕНЕНА)

Play (Воспроизведение)

Эта функция переключает источник звука в режим радиоприемника.

Шаги	Слова пользователя	Отзыв системы
1	"RADIO" (Радиоприемник)	"RADIO" (Радиоприемник)

Голосовое управление

Шаги	Слова пользователя	Отзыв системы
2	"PLAY" (Воспроизведение)	

Гнездо подключения внешних устройств

Эта функция позволяет переключить источник звука на подключенное внешнее устройство.

Шаги	Слова пользователя	Отзыв системы
1	"EXTERNAL DEVICE" (Внешнее устройство)	"EXTERNAL DEVICE" (Внешнее устройство)
2	"LINE IN" (Линейный вход)	"LINE IN" (Линейный вход)

Внешние устройства - USB

Эти голосовые команды поддерживают работу внешнего устройства USB, подключаемого к аудиоблоку.

Краткий обзор

Доступные голосовые команды описаны ниже. Списки, приведенные ниже, содержат дополнительную информацию обо всем меню команд, с рядом примеров.

"EXTERNAL DEVICE", "USB" (Внешнее устройство, USB)
"HELP" (Помощь)
"PLAY" (Воспроизведение)
"TRACK" (Запись)*
"PLAYLIST" (Список воспроизведения)**
"FOLDER" (Папка)**
"SHUFFLE ALL" (В произвольном порядке - Все)
"SHUFFLE FOLDER" (В произвольном порядке - Папка)
"SHUFFLE PLAYLIST" (В произвольном порядке - Список воспроизведения)
"SHUFFLE OFF" (Произвольный порядок отключен)
"REPEAT TRACK" (Повтор - Запись)
"REPEAT FOLDER" (Повтор - Папка)

Голосовое управление

"EXTERNAL DEVICE", "USB" (Внешнее устройство, USB)

"REPEAT OFF" (Повтор отключен).

* Может использоваться в качестве ярлыка.

** Требуется, чтобы спискам воспроизведения и папкам, которые выбираются с помощью голосовых команд, были присвоены специальные имена файлов. См. **Общая информация** (стр. 216).

Воспроизведение с USB

Эта функция позволяет переключить источник звука на подключенное устройство USB.

Шаги	Слова пользователя	Отзыв системы
1	"EXTERNAL DEVICE" (Внешнее устройство)	"EXTERNAL DEVICE" (Внешнее устройство)
2	"USB"	"USB"
3	"PLAY" (Воспроизведение)	

Запись на USB

Вы можете непосредственно выбрать номер записи на USB.

Шаги	Слова пользователя	Отзыв системы
1	"EXTERNAL DEVICE" (Внешнее устройство)	"EXTERNAL DEVICE" (Внешнее устройство)
2	"USB"	"USB"
3	"TRACK"	НАЗОВИТЕ НОМЕР ЗАПИСИ
4	"<число от 1 до 99>"**	"ЗАПИСЬ <номер>"

* Кроме этого, номера можно произносить отдельными цифрами (например, "2", "4", "5", если номер записи - 245).

Внешние устройства - iPod

Эти голосовые команды поддерживают работу iPod, подключаемого к аудиоблоку.

Голосовое управление

Краткий обзор

Доступные голосовые команды описаны ниже. Списки, приведенные ниже, содержат дополнительную информацию обо всем меню команд, с рядом примеров.

"EXTERNAL DEVICE", "IPOD" (Внешнее устройство, IPOD)
"HELP" (Помощь)
"PLAY" (Воспроизведение)
"TRACK" (Запись)*
"PLAYLIST" (Список воспроизведения)**
"SHUFFLE ALL" (В произвольном порядке - Все)
"SHUFFLE PLAYLIST" (В произвольном порядке - Список воспроизведения)
"SHUFFLE OFF" (Произвольный порядок отключен)
"REPEAT TRACK" (Повтор - Запись)
"REPEAT OFF" (Повтор отключен).

* Может использоваться в качестве ярлыка.

** Требуется, чтобы спискам воспроизведения, которые выбираются с помощью голосовых команд, были присвоены специальные имена файлов. См. **Общая информация** (стр. 216).

Запись на iPod

Вы можете выбрать запись в списке всех заголовков записей на iPod.

Шаги	Слова пользователя	Отзыв системы
1	"EXTERNAL DEVICE" (Внешнее устройство)	"EXTERNAL DEVICE" (Внешнее устройство)
2	"IPOD"	"IPOD"
3	"TRACK" (Запись)*	НАЗОВИТЕ НОМЕР ЗАПИСИ
4	"<число от 1 до 99>"**	"ЗАПИСЬ <номер>"

* Может использоваться в качестве ярлыка.

** Кроме этого, номера можно произносить отдельными цифрами, до пяти цифр (например, "5", "2", "4", "5", "3", если номер записи - 52453), предельное значение - 65535.

Голосовое управление

Список воспроизведения iPod

Вы можете выбрать один из списков воспроизведения iPod напрямую.

Шаги	Слова пользователя	Отзыв системы
1	"EXTERNAL DEVICE" (Внешнее устройство)	"EXTERNAL DEVICE" (Внешнее устройство)
2	"IPOD"	"IPOD"
3	"PLAYLIST" (Список воспроизведения)*	НАЗОВИТЕ НОМЕР СПИСКА ВОСПРОИЗВЕДЕНИЯ
4	"<число от 1 до 10>"	"PLAYLIST <номер>"

* Требуется, чтобы спискам воспроизведения, которые выбираются с помощью голосовых команд, были присвоены специальные имена файлов. См. **Общая информация** (стр. 216).

КОМАНДЫ УПРАВЛЕНИЯ ТЕЛЕФОНОМ

Телефон

Ваша коммуникационная система позволяет Вам создать отдельную телефонную книгу (для работы с системой Voice Control). Номера телефонов, записанные в эту телефонную книгу, могут быть набраны при помощи системы Voice Control. Номера телефонов, записанные в память коммуникационной системы автомобиля при помощи Voice Control, хранятся только там (т.е. они не записываются в память Вашего мобильного телефона).

Краткий обзор

Доступные голосовые команды описаны ниже. Списки, приведенные ниже, содержат дополнительную информацию обо всем меню команд, с рядом примеров.

"PHONE" (Телефон)
"HELP" (Помощь)
"MOBILE NAME" (Имя мобильного телефона)*
"DIAL NUMBER" (Набрать номер)*
"DIAL NAME" (Набрать имя)*
"DELETE NAME" (Удалить - Название)

Голосовое управление

"PHONE" (Телефон)
DELETE DIRECTORY (Удалить папку)
"PLAY DIRECTORY" (Воспроизвести - Папка)
"STORE NAME" (Сохранить - Название)
"REDIAL" (Перенабрать)*
ACCEPT CALLS (Принять звонки)
REJECT CALLS (Отклонить звонки)

* Может использоваться в качестве ярлыка.

Функции мобильного телефона

Набор номера

Система может набрать телефонный номер нужного абонента после того, как пользователь произнесет голосовую команду и укажет голосовую метку, соответствующую данному номеру.

Шаги	Слова пользователя	Отзыв системы
1	"PHONE" (Телефон)	"PHONE" (Телефон)
2	"DIAL NUMBER" (Набрать номер)*	НАЗОВИТЕ НОМЕР
3	"<номер телефона>"	"<номер телефона> ПРОДОЛЖИТЬ?"
4	"DIAL" (Набрать номер)	ИДЕТ ДОЗВОН
	"CORRECTION" ("ИСПРАВИТЬ")	"<повторите последнюю часть номера> ПРОДОЛЖИТЬ?"

* Может использоваться в качестве ярлыка.

Голосовое управление

Набор по имени (набор с помощью голосовых меток)

Система может набрать телефонный номер нужного абонента после того, как пользователь произнесет голосовую команду и укажет голосовую метку, соответствующую данному номеру.

Шаги	Слова пользователя	Отзыв системы
1	"PHONE" (Телефон)	"PHONE" (Телефон)
2	"DIAL NAME" (Набрать имя)*	НАЗОВИТЕ ИМЯ
3	"<имя>"	"DIAL <имя>" ПОДТВЕРДИТЕ (ДА/НЕТ)
4	"ДА"	ИДЕТ ДОЗВОН
	"НЕТ"	"COMMAND CANCELLED" (КОМАНДА ОТМЕНЕНА)

* Может использоваться в качестве ярлыка.

Повторный набор номера

Эта функция позволяет еще раз набрать последний набранный телефонный номер.

Шаги	Слова пользователя	Отзыв системы
1	"PHONE" (Телефон)	"PHONE" (Телефон)
2	"REDIAL" (Перенабрать)*	"REDIAL" (Перенабрать) ПОДТВЕРДИТЕ (ДА/НЕТ)
3	"ДА"	ИДЕТ ДОЗВОН
	"НЕТ"	"COMMAND CANCELLED" (КОМАНДА ОТМЕНЕНА)

* Может использоваться в качестве ярлыка.

Голосовые метки мобильного телефона

Эта функция обеспечивает Вам доступ к телефонным номерам, записанным в памяти Вашего мобильного телефона при помощи голосовых меток.

Голосовое управление

Шаги	Слова пользователя	Отзыв системы
1	"PHONE" (Телефон)	"PHONE" (Телефон)
2	"MOBILE NAME" (Имя мобильного телефона)*	"MOBILE NAME" "<диалог, зависящий от конкретного мобильного телефона>"

* Может использоваться в качестве ярлыка.

DTMF (Режим тонового набора)

Эта функция преобразует произносимые цифры в тоны DTMF. Например, для того чтобы передать дистанционный запрос на домашний автоответчик или ввести PIN-код и т.д.

Примечание: Функция DTMF может использоваться только во время текущего звонка. Нажмите на кнопку VOICE и дождитесь инструкции системы.

Эта возможность доступна только в автомобилях, оборудованных специальной кнопкой VOICE.

Шаги	Слова пользователя	Отзыв системы
1		НАЗОВИТЕ НОМЕР
2	"<цифры от 1 до 9, а также 0 и символы "решетка" и "звездочка">"	

Создание телефонной книги

Сохранение имени

Новые номера телефонов можно записывать в память системы при помощи команды "STORE NAME". Этой функцией можно воспользоваться для того, чтобы осуществлять набор номера по имени абонента, а не произносить каждый раз полный номер телефона.

Шаги	Слова пользователя	Отзыв системы
1	"PHONE" (Телефон)	"PHONE" (Телефон)
2	"STORE NAME" (Сохранить - Название)	"STORE NAME" (Сохранить - Название) НАЗОВИТЕ ИМЯ
3	"<имя>"	ПОВТОРИТЕ ИМЯ

Голосовое управление

Шаги	Слова пользователя	Отзыв системы
4	"<имя>"	ЗАПИСЫВАЕМОЕ ИМЯ "<имя>" STORED" НАЗОВИТЕ НОМЕР
5	"<номер телефона>"	"<номер телефона>"
6	ЗАПИСАТЬ В ПАМЯТЬ	ЗАПИСЫВАЕМЫЙ НОМЕР "<номер телефона>" НОМЕР ЗАПИСАН

Удаление имени

Сохранённые имена можно также удалить из папки.

Шаги	Слова пользователя	Отзыв системы
1	"PHONE" (Телефон)	"PHONE" (Телефон)
2	"DELETE NAME" (Удалить - Название)	НАЗОВИТЕ ИМЯ
3	"<имя>"	"DELETE <имя>" ПОДТВЕРДИТЕ (ДА/НЕТ)
4	"ДА"	"<имя> DELETED"
	"НЕТ"	"COMMAND CANCELLED" (КОМАНДА ОТМЕНЕНА)

Прослушивание содержимого папки

Используйте эту функцию, чтобы система сообщила Вам все сохранённые в памяти номера.

Шаги	Слова пользователя	Отзыв системы
1	"PHONE" (Телефон)	"PHONE" (Телефон)
2	"PLAY DIRECTORY" (Воспроизвести - Папка)	"PLAY DIRECTORY" (Воспроизвести - Папка)

Голосовое управление

Удаление папки

Эта функция позволяет Вам сразу удалить все номера, сохранённые в папке.

Шаги	Слова пользователя	Отзыв системы
1	"PHONE" (Телефон)	"PHONE" (Телефон)
2	DELETE DIRECTORY (Удалить папку)	DELETE DIRECTORY (Удалить папку) ПОДТВЕРДИТЕ (ДА/НЕТ)
3	"ДА"	"DIRECTORY DELETED" (ПАПКА УДАЛЕНА)
	"НЕТ"	"COMMAND CANCELLED" (КОМАНДА ОТМЕНЕНА)

Основные установки

Отклонение звонков

Можно задать автоматический сброс вызовов с помощью голосового управления.

Шаги	Слова пользователя	Отзыв системы
1	"PHONE" (Телефон)	"PHONE" (Телефон)
2	REJECT CALLS (Отклонить звонки)	REJECT CALLS (Отклонить звонки)
	ACCEPT CALLS (Принять звонки)*	ACCEPT CALLS (Принять звонки)

* Используйте эту команду для отключения режима отклонения звонков.

ОБЩАЯ ИНФОРМАЦИЯ

ПРЕДОСТЕРЕЖЕНИЯ

⚠ Соблюдайте осторожность в обращении с внешними устройствами, имеющими открытые электрические разъемы (например, с донглами USB). Обязательно надевайте предохранительную крышку/колпачок. Существует риск электростатического разряда, который может повредить устройство.

⚠ Не дотрагивайтесь до бортового гнезда USB и не производите никакие манипуляции с ним. Закрывайте неиспользуемое гнездо заглушкой.

⚠ Пользуйтесь только таким оборудованием, которое совместимо с устройствами хранения данных USB.

⚠ Перед отключением устройства USB обязательно переключите аудиоблок на другой источник звука (например, радиоприемник).

⚠ Не устанавливайте и не подключайте концентраторы и делители USB.

Примечание: Система предназначена только для распознавания и считывания совместимых аудиофайлов с устройства USB, которое относится к классу устройств хранения USB, или с iPod. Работа всех существующих устройств USB в системе не гарантирована.

Примечание: Можно подключать совместимые устройства с соединительным проводом USB, а также устройства, напрямую подключаемые к бортовому гнезду USB (например, карты памяти USB и адаптеры).

Примечание: Ряд устройств USB с повышенным энергопотреблением, возможно, несовместимы с системой (например, крупные дисководы).

Примечание: Время доступа, необходимое для считывания файлов с внешнего устройства, зависит от таких факторов как структура файлов, размер и содержимое устройства.

Система поддерживает различные внешние устройства с полной интеграцией бортового аудиоблока через USB и гнезда для дополнительного оборудования. Подключив внешнее устройство, вы можете управлять им через аудиоблок.

Список типовых совместимых устройств приведен ниже:

- Карты памяти USB.
- Портативные жесткие диски USB.
- Некоторые MP3-плееры с соединением USB
- Мультимедийные проигрыватели iPod (новые списки совместимых устройств публикуются на www.ford-mobile-connectivity.com).

Система совместима с полноскоростным USB 2.0 и хостами USB 1.1 и поддерживает файловые системы FAT 16/32.

Информация о структурах аудиофайлов для внешних устройств

USB

Создавайте на устройствах USB только один раздел данных.

Если создаются списки воспроизведения, требуется, чтобы в них были указаны корректные пути доступа к файлам со ссылкой на устройство USB. Рекомендуется создавать список воспроизведения после переноса аудиофайлов на устройство USB.

Списки воспроизведения требуется создавать в формате .m3u.

Требуемый формат аудиофайлов .mp3.

Не превышайте следующие ограничения:

- 1000 элементов в одной папке (файлы, папки и списки воспроизведения).
- 5000 папок на одно устройство USB (включая списки воспроизведения).
- 8 уровней суб-папок.

Для голосового управления пользовательскими списками воспроизведения и папками выполните следующую процедуру:

- Создайте папки с именами формата "**Ford<*>**", где <*> - это число от 1 до 10. Например, "**Ford3**" без расширения.
- Создайте списки воспроизведения с именами формата "**Ford<*>.m3u**", где <*> - это число от 1 до 10. Например, "**Ford5.m3u**" без пробелов между словом "**Ford**" и числом.

Затем можно выбирать папки и списки воспроизведения, используя команды голосового управления. См. **Команды аудиоблока** (стр. 200).

iPod

Для голосового управления пользовательскими списками воспроизведения создайте папки с именами формата "**Ford<*>**", где <*> - это число от 1 до 10. Например, "**Ford7**" без пробелов между словом "**Ford**" и числом.

После этого вы сможете выбирать списки воспроизведения с помощью команд голосового управления. См. **Команды аудиоблока** (стр. 200).

ПОДКЛЮЧЕНИЕ ВНЕШНЕГО УСТРОЙСТВА

ПРЕДУПРЕЖДЕНИЕ



Прочно закрепите внешнее устройство в салоне автомобиля; свободно висящие провода не должны загромождать никакие органы управления автомобилем.

Для подключения внешних устройств можно использовать дополнительное гнездо или порт USB. См. **Дополнительный разъем (AUX IN)** (стр. 82).

Подключение

Подсоедините устройство и, если необходимо, закрепите его, чтобы оно не перемещалось по салону.

Подключение iPod

Для оптимального удобства и качества звука рекомендуется приобрести у дилера специальный отдельный соединительный провод.

Вы также можете подключить iPod, используя стандартный кабель USB для iPod и отдельный соединительный аудиопровод 3,5 мм. В этом случае настройте iPod на максимальную громкость и отключите все настройки эквалайзера до выполнения подключений:

- Подключите выход iPod для наушников к гнезду AUX IN.
- Подсоедините кабель USB от iPod к бортовому гнезду USB.

ПОДКЛЮЧЕНИЕ ВНЕШНЕГО УСТРОЙСТВА - В КОМПЛЕКТАЦИЮ АВТОМОБИЛЯ ВХОДИТ: СИСТЕМА BLUETOOTH

Подключение аудиоблока с функциями Bluetooth

ПРЕДОСТЕРЕЖЕНИЕ

 Поскольку существуют различные стандарты, изготовители могут задавать в выпускаемых устройствах с функциями Bluetooth разные профили. Поэтому может возникнуть несовместимость устройства Bluetooth и системы, что в некоторых случаях может приводить к ограничению функциональных возможностей системы. Для того чтобы такие ситуации не возникали, следует использовать только рекомендуемые устройства.

Полную информацию вы найдете на Интернет-странице www.ford-mobile-connectivity.com.

Привязка блока к бортовой системе автомобиля

Примечание: В некоторых аудиоблоках и блоках навигации предусмотрено отдельное аудиоменю Bluetooth. Используйте его для доступа к опциям настройки и управления.

Для привязки блока к бортовой системе автомобиля выполните такую же процедуру, как и в телефонах с функциями Bluetooth hands-free. См. **Настройка Bluetooth** (стр. 192).

Работа блока

Выберите в качестве активного источника аудиоблок Bluetooth.

Для доступа к аудиозаписям используйте функции перехода вперед и назад, которые управляются переключателями на рулевом колесе или непосредственно переключателями аудиоблока.

ИСПОЛЬЗОВАНИЕ USB- УСТРОЙСТВА

Для описания типов аудиофайлов, папок и т.д. используются различные пиктограммы.



USB в активном режиме



Папка



Список воспроизведения



Альбом



Исполнитель



Имя файла



Заголовок записи



Нет данных

Радиоприемник Sony

Принцип работы

Выберите устройство USB в качестве источника звука; для этого несколько раз нажмите на кнопку **CD/AUX**, пока на дисплее не появится USB. После подключения устройства USB автоматически начинается воспроизведение первой записи из первой папки. Затем, если выбирается другой источник звука, положение в списке воспроизведения устройства USB будет запомнено.

Для того чтобы просмотреть содержимое устройства, один раз нажмите на клавишу со стрелкой вверх/вниз или на кнопку ОК.

На дисплее появится информация о записи и другая важная информация, которая описана ниже:

- Вертикальная панель прокрутки на правой стороне дисплея показывает текущее положение при просмотре папки.
- Символ ">" после записи указывает на наличие информации более низкого уровня (например, название папки после названия альбома и названия альбома, помещенных в эту папку).
- Символ "<" перед списком указывает на наличие информации более высокого уровня.
- Пиктограммы слева от названий записи/папки обозначают тип файла/папки. Описание этих пиктограмм дано в списке.

Для навигации по содержимому устройства USB используйте клавиши со стрелками вверх/вниз, чтобы перемещаться внутри списков, и клавиши со стрелками влево/вправо для перехода вверх/вниз в иерархической структуре папок. Когда желаемая запись, список воспроизведения или папка выделяются подсветкой, нажмите на кнопку ОК, чтобы выбрать режим воспроизведения.

Примечание: Если вы хотите перейти на самый верхний уровень содержимого устройства, нажмите и удерживайте кнопку со стрелкой влево.

Управление аудиосистемой

Для перемещения вперед и назад между записями используйте клавиши со стрелками вправо и влево.

Нажмите и удерживайте клавишу со стрелкой влево/вправо для быстрого перехода назад/вперед по списку записей.

Для того чтобы просмотреть содержимое устройства, нажмите на клавишу со стрелкой вверх/вниз или на кнопку ОК.

Нажмите на клавишу MENU, чтобы войти в меню USB. По отношению к папкам и спискам воспроизведения можно использовать функции повтора и воспроизведения в произвольном порядке.

Нажмите на кнопку SCAN для сканирования всего устройства, текущей папки или списка воспроизведения, если он используется.

Нажмите на кнопку **INFO**, чтобы вывести на дисплей следующую информацию:

- имя файла,
- заголовок,
- исполнитель,
- альбом,
- номер записи и время воспроизведения.

При многократном нажатии на кнопку эта информация циклически выводится на дисплей.

Возможности обеспечения связи

Навигационные блоки на базе CD

Принцип работы

Выберите устройство USB в качестве источника звука; для этого несколько раз нажмите на кнопку **CD/AUX**, пока на дисплее не появится **DEVICES**. Выберите **DEVICES**, затем в списке доступных устройств выберите USB. После подключения устройства USB автоматически начинается воспроизведение первой записи из первой папки. Затем, если выбирается другой источник звука, положение в списке воспроизведения устройства USB будет запомнено.

Для просмотра содержимого устройства один раз нажмите на кнопку **SELECT**.

На дисплее появится информация о записи и другая важная информация, которая описана ниже:

- Вертикальная панель прокрутки на правой стороне дисплея показывает текущее положение при просмотре папки.
- Символ ">" после записи указывает на наличие информации более низкого уровня (например, название папки после названия альбома и названия альбома, помещенных в эту папку).
- Символ "<" на левой стороне дисплея указывает на наличие информации более высокого уровня.
- Пиктограммы слева от названий записи/папки обозначают тип файла/папки. Описание этих пиктограмм дано в списке.

Для навигации по содержимому устройства USB используйте при просмотре списков вращающийся переключатель прокрутки/выбора. Нажмите на кнопку, чтобы расширить область просмотра в выделенном подсветкой списке воспроизведения или папке, или для начала воспроизведения выбранной записи. Нажмите **ESC**, чтобы подняться на один уровень выше.

Управление аудиосистемой

Для перемещения вперед и назад между записями используйте клавиши перемещения вниз и вверх **SEEK**.

Нажмите и удерживайте клавишу **SEEK** для быстрого перехода назад/вперед по списку записей.

Поверните или нажмите на кнопку **SELECT** для просмотра содержимого устройства.

Используйте кнопки **SHUFFLE** и **REPEAT** для включения режима произвольного выбора записей из папок или списков воспроизведения или режима повтора.

Могут появиться различные опции, в зависимости от того, используется ли список воспроизведения.

Нажмите на кнопку **SCAN** для сканирования текущего списка воспроизведения (если он используется), или всего устройства USB или папки.

Нажмите на кнопку **INFO**, чтобы вывести на дисплей следующую информацию:

- имя файла,
- заголовок,
- исполнитель,
- альбом,
- номер записи и время воспроизведения.

Навигационные блоки на базе DVD

Принцип работы

Выберите устройство USB в качестве источника звука; для этого несколько раз нажмите на кнопку **CD/AUX**, пока на левой стороне дисплея не появится кнопка USB. Выберите USB в списке доступных устройств.

Примечание: *Возможно, некоторые из показанных устройств недоступны для выбора (в зависимости от того, подключено ли конкретное устройство).*

После подключения устройства USB автоматически начинается воспроизведение первой записи из первой папки. Затем, если выбирается другой источник звука, положение в списке воспроизведения устройства USB будет запомнено.

Для просмотра содержимого устройства нажмите на кнопку прокрутки со стрелкой вверх или вниз.

На дисплее появится информация о записи и другая важная информация, которая описана ниже:

- Вертикальная панель прокрутки на правой стороне дисплея показывает текущее положение при просмотре папки.
- Символ ">" после записи указывает на наличие информации более низкого уровня (например, название папки после названия альбома и названия альбома, помещенных в эту папку).
- Символ "<" на левой стороне дисплея указывает на наличие информации более высокого уровня.
- Пиктограммы слева от названий записи/папки обозначают тип файла/папки. Описание этих пиктограмм дано в списке.

Для навигации по содержимому устройства USB используйте при просмотре списков кнопки прокрутки. Нажмите на кнопку, чтобы расширить область просмотра в выделенном подсветкой списке воспроизведения или папке, или для начала воспроизведения выбранной записи. Для перехода на один уровень вверх нажмите на клавишу со стрелкой влево.

Управление аудиосистемой

Для перемещения вперед и назад между записями используйте клавиши перемещения вниз и вверх **SEEK**.

Нажмите и удерживайте клавишу **SEEK** для быстрого перехода назад/вперед по списку записей.

Для просмотра содержимого устройства используйте кнопки со стрелками на панели прокрутки.

Используйте кнопки **SHUFFLE** и **REPEAT** для включения режима воспроизведения папок или списков воспроизведения в произвольном порядке или режима повтора.

Нажмите на кнопку **SCAN** для сканирования текущего списка воспроизведения (если он используется), или всего устройства USB или папки.

Нажмите на кнопку **INFO**, чтобы вывести на дисплей следующую информацию:

- имя файла,
- заголовок,
- исполнитель,
- альбом,
- номер записи и время воспроизведения.

ИСПОЛЬЗОВАНИЕ IPOD

Для описания типов аудиофайлов, папок и т.д. используются различные пиктограммы.



iPod в активном режиме

Возможности обеспечения связи



iPod - список воспроизведения



iPod - исполнитель



iPod - альбом



iPod - жанр



iPod - композиция



iPod - общая категория



iPod - общий медиа-файл

Радиоприемник Sony

Принцип работы

Выберите устройство iPod в качестве источника звука; для этого несколько раз нажмите на кнопку **CD/AUX**, пока на дисплее не появится iPod.

Список меню iPod для просмотра содержимого открывается на дисплее радиоприемника. Навигация действует по тем же принципам, что и при автономном использовании iPod (в частности, поиск по исполнителю, заголовку и т.д.). Для того чтобы просмотреть содержимое iPod, один раз нажмите на клавишу со стрелкой вверх/вниз или на кнопку ОК.

На дисплее появится информация о записи и другая важная информация, которая описана ниже:

- Вертикальная панель прокрутки на правой стороне дисплея показывает текущее положение при просмотре списка.
- Символ ">" после записи указывает на наличие информации более низкого уровня (например, все альбомы конкретного исполнителя).
- Символ "<" перед списком указывает на наличие информации более высокого уровня.
- Пиктограмма на левой стороне описывает тип показанного на дисплее списка (например, список альбомов). Описание этих пиктограмм дано в списке.

Для навигации по содержимому iPod используйте клавиши со стрелками вверх/вниз, чтобы перемещаться внутри списков, и клавиши со стрелками влево/вправо для перехода вверх/вниз в иерархической структуре. Когда желаемая запись, список воспроизведения, альбом, исполнитель или жанр выделяются подсветкой, нажмите на кнопку ОК, чтобы выбрать режим воспроизведения.

Примечание: Если вы хотите перейти на самый верхний уровень содержимого устройства iPod, нажмите и удерживайте кнопку со стрелкой влево.

Управление аудиосистемой

Для перемещения вперед и назад между записями используйте клавиши со стрелками вправо и влево.

Нажмите и удерживайте клавишу со стрелкой влево/вправо для быстрого перехода назад/вперед по списку папок.

Для того чтобы просмотреть содержимое устройства iPod, нажмите на клавишу со стрелкой вверх/вниз или на кнопку ОК.

Возможности обеспечения связи

Нажмите на клавишу **MENU**, чтобы войти в меню iPod. Можно воспользоваться функциями воспроизведения в произвольном порядке и повтора. Также можно выбрать опцию iPod "Shuffle songs" напрямую в самом верхнем уровне.

Нажмите на кнопку **SCAN** для сканирования выбранных записей.

Нажмите на кнопку **INFO**, чтобы вывести на дисплей следующую информацию:

- заголовок,
- исполнитель,
- номер записи и время воспроизведения.

При многократном нажатии на кнопку эта информация циклически выводится на дисплей.

Навигационные блоки на базе CD

Принцип работы

Выберите устройство iPod в качестве источника звука; для этого несколько раз нажмите на кнопку **CD/AUX**, пока на дисплее не появится **DEVICES**. Выберите **DEVICES**, затем в списке доступных устройств выберите iPod.

Список меню iPod для просмотра содержимого открывается на дисплее. Навигация действует по тем же принципам, что и при автономном использовании iPod (в частности, поиск по исполнителю, заголовку и т.д.). Для просмотра содержимого устройства iPod один раз нажмите на кнопку **SELECT**.

На дисплее появится информация о записи и другая важная информация, которая описана ниже:

- Вертикальная панель прокрутки на правой стороне дисплея показывает текущее положение при просмотре списка.
- Символ ">" после записи указывает на наличие информации более низкого уровня (например, все альбомы конкретного исполнителя).
- Символ "<" перед списком указывает на наличие информации более высокого уровня.
- Пиктограмма на левой стороне описывает тип показанного на дисплее списка (например, список альбомов). Описание этих пиктограмм дано в списке.

Для навигации по содержимому устройства iPod используйте при просмотре списков вращающийся переключатель прокрутки/выбора. Нажмите на кнопку, чтобы расширить область просмотра в выделенном подсветкой списке воспроизведения, альбоме, исполнителе, жанре, или для начала воспроизведения выбранной записи. Нажмите **ESC**, чтобы подняться на один уровень выше.

Управление аудиосистемой

Для перемещения вперед и назад между записями используйте клавиши перемещения вниз и вверх **SEEK**.

Нажмите и удерживайте клавишу **SEEK** для быстрого перехода назад/вперед по списку записей.

Поверните или нажмите на кнопку **SELECT** для просмотра содержимого устройства iPod.

Возможности обеспечения связи

Нажмите на клавишу MENU, чтобы войти в меню iPod. Можно воспользоваться функциями воспроизведения в произвольном порядке и повтора. Также можно выбрать опцию iPod "Shuffle songs" напрямую в самом верхнем уровне.

Нажмите на кнопку SCAN для сканирования выбранных записей.

Нажмите на кнопку **INFO**, чтобы вывести на дисплей следующую информацию:

- заголовок,
- исполнитель,
- номер записи и время воспроизведения.

Навигационные блоки на базе DVD

Принцип работы

Выберите устройство iPod в качестве источника звука; для этого несколько раз нажмите на кнопку **CD/AUX**, пока на левой стороне дисплея не появится кнопка iPod. Выберите iPod в списке доступных устройств.

Примечание: *Возможно, некоторые из показанных устройств недоступны для выбора (в зависимости от того, подключено ли конкретное устройство).*

Список меню iPod для просмотра содержимого открывается на дисплее. Навигация действует по тем же принципам, что и при автономном использовании iPod (в частности, поиск по исполнителю, заголовку и т.д.). Для просмотра содержимого устройства iPod нажмите на кнопку прокрутки со стрелкой вверх или вниз.

На дисплее появится информация о записи и другая важная информация, которая описана ниже:

- Вертикальная панель прокрутки на правой стороне дисплея показывает текущее положение при просмотре списка.
- Символ ">" после записи указывает на наличие информации более низкого уровня (например, все альбомы конкретного исполнителя).
- Символ "<" перед списком указывает на наличие информации более высокого уровня.
- Пиктограмма на левой стороне описывает тип показанного на дисплее списка (например, список альбомов). Описание этих пиктограмм дано в списке.

Для навигации по содержимому устройства iPod используйте при просмотре списков кнопки прокрутки. Нажмите на кнопку, чтобы расширить область просмотра в выделенном подсветкой списке воспроизведения, альбоме, исполнителе, жанре, или для начала воспроизведения выбранной записи. Для перехода на один уровень вверх нажмите на клавишу со стрелкой влево.

Управление аудиосистемой

Для перемещения вперед и назад между записями используйте клавиши перемещения вниз и вверх **SEEK**.

Нажмите и удерживайте клавишу **SEEK** для быстрого перехода назад/вперед по списку записей.

Для просмотра содержимого устройства iPod используйте кнопки со стрелками на панели прокрутки.

Возможности обеспечения связи

Нажмите на клавишу MENU, чтобы войти в меню iPod. Можно воспользоваться функциями воспроизведения в произвольном порядке и повтора. Также можно выбрать опцию iPod "Shuffle songs" напрямую в самом верхнем уровне.

Нажмите на кнопку SCAN для сканирования выбранных записей.

Нажмите на кнопку **INFO**, чтобы вывести на дисплей следующую информацию:

- заголовок,
- исполнитель,
- номер записи и время воспроизведения.

ОДОБРЕНИЯ ТИПА

УВЕДОМЛЕНИЕ FCC/ПРОМЫШЛЕННОСТИ КАНАДЫ

Это устройство соответствует требованиям 15-го раздела Правил FCC. Его работа подчиняется следующим двум условиям: (1) это устройство не может создавать вредные помехи, и (2) это устройство должно противостоять любым принимаемым помехам, включая помехи, которые могут привести к нежелательным режимам работы.

FCC ID: WJLRX-42

IC: 7847A-RX42

Изменения или модификации устройства, которые не получили прямого одобрения стороны, ответственной за соответствие, могут аннулировать право пользователя на применение оборудования.

RX-42 - декларация соответствия

Мы как сторона, несущая ответственность за соответствие продукции, заявляем под свою единоличную ответственность следующее: устройство Handset Integration RX-42 отвечает требованиям нижеуказанной Директивы: 1999/5/EC. С текстом Сертификата соответствия можно ознакомиться на сайте в Интернет по адресу:

www.novero.com/declaration_of_conformity

Торговая марка Bluetooth и соответствующие логотипы являются собственностью компании Bluetooth SIG, Inc. и используются компанией Ford Motor Company по лицензии. Прочие торговые марки и торговые имена принадлежат соответствующим компаниям-владельцам.

ЭЛЕКТРОМАГНИТНАЯ СОВМЕСТИМОСТЬ

ПРЕДУПРЕЖДЕНИЯ



Ваш автомобиль протестирован и сертифицирован на соответствие нормам электромагнитной совместимости (72/245/ЕЕС, нормы UN ECE10 или другие соответствующие местные требования). Вы несёте полную ответственность за соответствие установленного вами дополнительного оборудования автомобиля требованиям местного законодательства. Доверяйте установку любого дополнительного оборудования персоналу, обладающему соответствующей квалификацией.



Передатчики, работающие на радиочастотах (РЧ) (например, сотовые телефоны, радиолюбительские передатчики) могут быть установлены на ваш автомобиль только в том случае, если они соответствуют параметрам, указанным в следующей таблице. Для их установки и использования не требуется выполнение специальных условий или проведение каких-либо мероприятий.



Не устанавливайте передатчики, микрофоны, громкоговорители или иные устройства в зоне раскрытия подушек безопасности.



Не крепите кабели антенны к проводке автомобиля, топливопроводам или трубопроводам тормозной системы.



Располагайте антенну и кабели питания на расстоянии, по крайней мере, 100 мм от любых электронных блоков и подушек безопасности.

Примечание: Крепите антенны на крыше вашего автомобиля только в местах, указанных на рисунке.

Приложения

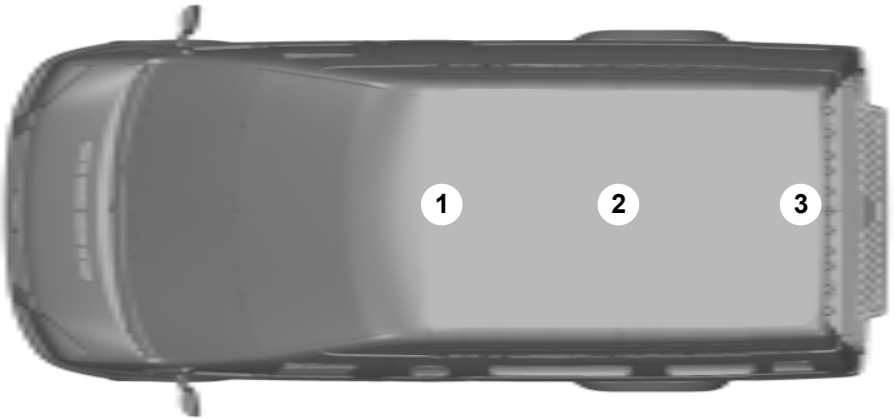

E100566

Диапазон частот МГц	Максимальная выходная мощность Вт (на пике RMS)	Положение антенны
1 – 30	50 W	1. 2. 3
30 – 54	50 W	1. 2. 3
68 – 87,5	50 W	1. 2. 3
142 – 176	50 W	1. 2. 3
380 – 512	50 W	1. 2. 3
806 – 940	10 W	1. 2. 3
1200 – 1400	10 W	1. 2. 3
1710 – 1885	10 W	1. 2. 3
1885 – 2025	10 W	1. 2. 3

Примечание: После установки любых радиопередатчиков проверьте отсутствие взаимного влияния радиопередатчика и всех электронных устройств автомобиля, как во время остановки, так и во время движения автомобиля.

Проверьте все системы электрооборудования:

- при выключателе зажигания в положении **ON**
- при работающем двигателе
- во время дорожного теста при движении автомобиля с различными скоростями.

Приложения

Убедитесь, что напряженность электромагнитных полей, создаваемых в салоне автомобиля работающим передатчиком, не превышает приемлемого для человека уровня.

Указатель

A

A/C	
См.: Органы управления микроклиматом.....	66
ABS	
См.: Тормоза.....	95
ASL	
См.: Автоматический ограничитель скорости (ASL).....	109
AWD	
См.: Полный привод (AWD).....	94

D

DPF	
См.: Фильтр твердых частиц (DPF).....	85

H

HLA	
См.: Использование системы помощи при трогании на подъеме.....	98
HLA	
См.: Система помощи при трогании на подъеме.....	98

U

USB-порт.....	82
---------------	----

V

VIN	
См.: Идентификационный номер автомобиля (VIN).....	176

A

Аварийная световая сигнализация.....	37
Аварийное оборудование.....	115
Аварийный выход.....	115
Автоматические стеклоочистители.....	31
Автоматический режим работы стеклоочистителя.....	31
Автоматический ограничитель скорости (ASL).....	109
Принципы работы.....	109
Адаптивное освещение.....	36

Аккумуляторная батарея автомобиля.....	148
Аксессуары	
См.: Запасные части и аксессуары.....	7
Активация иммобилайзера двигателя.....	26
Активация сигнализации.....	28
Охранная сигнализация по периметру.....	28
Сигнализация категории один.....	28
Аптечка.....	115
Микроавтобус.....	115
Фургон, "комби", колесное шасси, грузовая платформа.....	115

Б

Безопасность детей.....	151
Блокировка замка капота	
См.: Открывание и закрывание капота.....	133
Блокировка и разблокировка замков.....	21
Автоматическая блокировка.....	24
Автоматическая повторная блокировка.....	24
Блокировка и разблокировка дверей с помощью дистанционного управления.....	22
Блокировка и разблокировка дверей с помощью ключа.....	21
Блокировка и разблокировка дверей с помощью рукояток.....	22
Двухэтапная разблокировка замков.....	24
Запирание захлопыванием.....	23
Зональная повторная блокировка.....	25
Конфигурируемая разблокировка.....	25
Одноэтапная разблокировка замков.....	24
Функция двойной блокировки.....	21
Боковые подушки безопасности	
См.: Использование цепей противоскольжения.....	169
Буксировка автомобиля с опорой на четыре колеса - AWD.....	131
Буксировка автомобиля с опорой на четыре колеса.....	130
Автомобили с автоматической трансмиссией.....	130
Все автомобили.....	130
Буксировка.....	113
Буксировка прицепа.....	113
Крутые спуски и подъемы.....	113

Указатель

Быстрый обзор.....	8
.....	13
Блокировка и разблокировка замков.....	12
Дополнительные электрические розетки.....	13
Информационные дисплеи.....	11
Механическая коробка передач.....	13
Обзор панели приборов - вариант с левосторонним управлением.....	8
Обзор панели приборов - вариант с правосторонним управлением.....	9
Сигнализаторы и индикаторы.....	11
Фильтр твёрдых частиц (DPF).....	14
Частота холостого хода двигателя после пуска.....	13

В

Введение.....	7
Вентиляционные дефлекторы.....	66
Вентиляционный отверстия См.: Вентиляционные дефлекторы.....	66
Вентиляция См.: Органы управления микроклиматом.....	66
Верхние багажники крыши и кронштейны для различных грузов.....	112
автомобили, оборудованные аварийным выходом.....	112
Релинги крыши.....	112
Возможности обеспечения связи.....	216
Общая информация.....	216
Вспомогательные электрические розетки.....	80
Вспомогательный отопитель.....	69
Общая информация.....	69
Принцип действия.....	70
Выключатель зажигания.....	83
Выключатель подачи топлива.....	116
Возвращение выключателя отсечки топлива в исходное положение.....	116
Выключатель стартера См.: Выключатель зажигания.....	83
Выключение двигателя.....	86
Автомобили с дизельными двигателями.....	86

Г

Голосовое управление.....	30
Принципы работы.....	199

Д

Давление в шинах См.: Технические характеристики.....	169
Держатели для билетов.....	79
Держатель для бутылок.....	82
Детские сиденья.....	151
Устройства детской безопасности, подходящие для различных весовых категорий.....	151
Дополнительные подушки.....	154
Дополнительная подушка (Группа 3).....	154
Дополнительное кресло (Группа 2).....	154
Дополнительный разъем (AUX IN).....	82

З

Заднее окно боковины кузова.....	51
Задние противотуманные фонари.....	37
Задние сиденья.....	76
Демонтаж многоместных сидений.....	77
Складывание всей спинки сиденья.....	77
Складывание секции раздельной спинки сиденья.....	77
Замена аккумулятора батареи.....	149
Замена колеса.....	157
Демонтаж колеса.....	162
Домкрат.....	158
Задние точки установки домкрата.....	160
Замковые гайки крепления колеса.....	157
Запасное колесо.....	157
Передние точки установки домкрата.....	159
Установка колеса.....	163
Хранение снятого колеса.....	164

Указатель

Замена ламп.....	39
Боковые габаритные фонари.....	43
Боковые повторители указателей поворота.....	42
Габаритные фонари.....	41
Габаритные фонари на крыше.....	46
Дальний и ближний свет фар.....	40
Дополнительный стоп-сигнал.....	45
Заднее внутреннее освещение.....	47
Задние габаритные фонари.....	45
Задние фонари.....	43
Переднее внутреннее освещение.....	47
Передние лампы для чтения.....	47
Передние противотуманные фары.....	42
Передние указатели поворота.....	41
Плафоны освещения ниши для ног.....	48
Снятие модуля фары.....	40
Фонарь подсветки регистрационного знака.....	46
Замена лампы	
См.: Замена ламп.....	39
Замена плавкого предохранителя.....	119
Замена щеток стеклоочистителей.....	33
Замки.....	21
Замки с функцией блокировки от отпирания детьми.....	155
С левой стороны.....	156
С правой стороны.....	156
Запасные части и аксессуары.....	7
Заправка топливом.....	89
Запрограммированные ключи.....	26
Защита людей, находящихся в автомобиле.....	15
Принципы работы.....	15
Звуковые предупреждения и индикаторы.....	58
Информационный центр.....	58
Незакрытой двери.....	58
Зеркала	
См.: Окна и зеркала.....	50
См.: Окна и зеркала с обогревом.....	69
Зимние шины	
См.: Использование зимних шин.....	169
Знак аварийной остановки.....	115

И

Идентификационный номер автомобиля (VIN).....	176
Идентификация автомобиля.....	176
Иммобилайзер двигателя.....	26
Принципы работы.....	26
Иммобилайзер	
См.: Иммобилайзер двигателя.....	26
Информационные дисплеи.....	59
Общая информация.....	59
Информационные сообщения.....	61
Предупреждающие сообщения.....	61
Информационные сообщения системы ABS	
См.: Советы по вождению автомобиля с ABS.....	95
Информационный центр	
См.: Информационные дисплеи.....	59
Использование iPod.....	221
Навигационные блоки на базе CD.....	223
Навигационные блоки на базе DVD.....	224
Радиоприемник Sony.....	222
Использование USB-устройства.....	218
Навигационные блоки на базе CD.....	220
Навигационные блоки на базе DVD.....	221
Радиоприемник Sony.....	219
Использование голосовых команд.....	199
Голосовые метки.....	200
Принцип действия системы.....	199
Использование зимних шин.....	169
Использование камера заднего обзора.....	103
Активация камеры заднего вида.....	104
Включение и выключение камеры заднего вида.....	106
Использование дисплея.....	104
Отключение камеры заднего вида.....	106
Использование контроля тягового усилия.....	100
Использование ремней безопасности во время беременности.....	18
Использование системы динамической стабилизации.....	96

Указатель

Использование системы круиз-контроля.....	107
Включение системы круиз-контроля.....	107
Восстановление значения стабилизируемой скорости.....	108
Выключение системы круиз-контроля.....	108
Занесение в память значения стабилизируемой скорости.....	107
Изменение значения стабилизируемой скорости.....	107
Отмена режима стабилизации скорости.....	108
Использование системы помощи при парковке.....	101
Использование системы помощи при трогании на подъеме.....	98
Активация системы.....	98
Блокировка системы.....	99
Деактивация системы.....	99
Использование соединительных электрических проводов.....	148
Присоединение проводов.....	148
Пуск двигателя.....	149
Использование телефона - В комплектацию автомобиля входит: Навигационная система.....	196
Входящие вызовы.....	197
Вызов абонента.....	197
Изменение "активного" мобильного телефона.....	197
Отключение звука микрофона.....	197
Приём второго входящего звонка.....	197
Удаление связанного телефона из памяти коммуникационной системы.....	198
Использование телефона - В комплектацию автомобиля не входит: Навигационная система.....	193
Входящие вызовы.....	195
Вызов абонента.....	193
Изменение "активного" мобильного телефона.....	195
Отключение звука микрофона.....	195
Приём второго входящего звонка.....	195
Разрыв связи со связанным телефоном - Радиоприемник Sony.....	196
Удаление связанного телефона из памяти коммуникационной системы.....	196
Использование цепей противоскольжения.....	169
Автомобили с полным приводом (AWD).....	169
Автомобили с системой динамической стабилизации (ESP).....	169
Все автомобили.....	169
Переднеприводные автомобили.....	169
К	
Камера заднего обзора.....	103
Принципы работы.....	103
Каталитический нейтрализатор.....	88
Управление автомобилем с каталитическим нейтрализатором.....	88
Качество топлива - Бензиновый.....	87
Качество топлива - Дизельный.....	87
Длительное хранение.....	87
Ключи и пульты дистанционного управления.....	20
Колеса и шины.....	157
Общая информация.....	157
Технические характеристики.....	169
Команды аудиоблока.....	200
CD-чейнджер.....	202
Внешние устройства - iPod.....	208
Внешние устройства - USB.....	207
Гнездо подключения внешних устройств.....	207
Проигрыватель CD-дисков.....	200
Радиоприемник.....	203
Команды управления телефоном.....	210
Основные установки.....	215
Создание телефонной книги.....	213
Телефон.....	210
Функции мобильного телефона.....	211
Комплект для ремонта шин.....	164
Накачивание шины.....	165
Общие сведения.....	164
Применение комплекта для ремонта шин.....	165
Проверка давления в шинах.....	167
Контроль тягового усилия.....	100
Принципы работы.....	100
Коробка передач.....	94
Коробка передач См.: Коробка передач.....	94

Указатель

Коррекция наклона световых пучков фар.....	37
Круиз-контроль	
См.: Использование системы круиз-контроля.....	107
Крышка лючка заливной горловины.....	88

М

Меры предосторожности.....	87
Меры предосторожности при движении в холодную погоду.....	114
Места для хранения вещей.....	81
Верхнее вещевое отделение.....	81
Места для хранения вещей в передней части пассажирского салона.....	81
Места расположения креплений	
ISOFIX.....	155
Фиксация удерживающего приспособления для детей с помощью верхнего страховочного ремня.....	155
Механическая коробка передач.....	94
Мойка автомобиля	
См.: Очистка автомобиля снаружи.....	146
Моторное отделение - 2.2L Duratorq-TDCi (Puma) Дизель.....	135
Моторное отделение - 2.3L Duratec-HE (M14).....	134
Моторное отделение - 2.4L Duratorq-TDCi (Puma) Дизель/3.2L Duratorq-TDCi (Puma) Дизель.....	137

Н

Напольные коврики.....	82
Наружные зеркала заднего вида	
Зеркала, складываемые вручную.....	50
Наружные зеркала заднего вида с электроприводом.....	50
Настройка Bluetooth.....	192
Пользование телефоном.....	192
Требования к соединению через Bluetooth.....	192
Настройка дистанционного управления	
См.: Программирование пульта дистанционного управления.....	20

Настройка телефона.....	191
Категории записей телефонной книги.....	191
Присвоение мобильному телефону статуса активного телефона.....	192
Связь коммуникационной системы автомобиля с другим телефоном	
Bluetooth.....	192
Телефонная книга.....	191

О

Обкатка.....	114
Двигатель.....	114
Тормозная система и сцепление.....	114
Шины.....	114
Обогрев	
См.: Органы управления микроклиматом.....	66
Обслуживание.....	132
Общая информация.....	132
Технические характеристики.....	143
Обслуживание шин.....	168
Общая информация о радиочастотах.....	20
Об этом руководстве.....	7
Одобрения типа.....	226
RX-42 - декларация соответствия.....	226
УВЕДОМЛЕНИЕ FCC/ПРОМЫШЛЕННОСТИ КАНАДЫ.....	226
Окна и зеркала.....	50
Окна и зеркала с обогревом.....	69
Электрообогреватели ветрового и заднего стекла.....	69
Электрообогрев наружных зеркал заднего вида.....	69
Омыватели ветрового стекла.....	32
Омыватели	
См.: Стеклоочистители и стеклоомыватели.....	31
Опускные стекла.....	51
Органы управления микроклиматом.....	66
Принципы работы.....	66

Указатель

Органы управления осветительным оборудованием.....	35
Дальний и ближний свет фар.....	35
Освещение для безопасного подхода к дому (после окончания поездки).....	36
Положения переключателя приборов наружного освещения.....	35
Сигнализация дальним светом фар.....	35
Стояночные фонари.....	35
Осветительное оборудование.....	35
Отключение иммобилайзера двигателя.....	26
Отключение подушки безопасности пассажира.....	18
Включение фронтальной подушки безопасности переднего пассажира.....	19
Отключение фронтальной подушки безопасности переднего пассажира.....	19
Отключение сигнализации.....	28
Охранная сигнализация по периметру.....	28
Сигнализация категории один.....	28
См.: Открывание и закрывание капота.....	133
О	
Открывание и закрывание капота.....	133
Закрывание капота.....	133
Открывание капота.....	133
Отопитель, работающий на топливе См.: Вспомогательный отопитель.....	69
Очистители ветрового стекла.....	31
Прерывистый режим работы.....	31
Очиститель и омыватели заднего стекла.....	33
Омыватель заднего стекла.....	33
Очистка стекол при включении передачи заднего хода.....	33
Прерывистый режим работы.....	33
Очистка автомобиля снаружи.....	146
Защита лакокрасочного покрытия кузова.....	146
Очистка заднего стекла.....	146
Очистка фар.....	146
Очистка хромированных деталей.....	146
Очистка салона.....	146
Дисплеи на панели приборов, ЖКИ-дисплеи и дисплеи аудиосистемы.....	147
РЕМНИ БЕЗОПАСНОСТИ.....	146
П	
Пепельница.....	80
Перевозка груза.....	110
Общая информация.....	110
Перевозка грузов См.: Верхние багажники крыши и кронштейны для различных грузов.....	112
Передние противотуманные фары.....	36
Передние сиденья.....	74
Перемещение сидений назад и вперед.....	74
Разворачивание сиденья.....	76
Регулировка валика поясничной поддержки.....	75
Регулировка подлокотника.....	76
Регулировка угла наклона подушки сиденья.....	75
Регулировка угла наклона спинки сиденья.....	76
Персональные настройки.....	63
Выбор языка.....	63
Выход из меню пользовательских настроек.....	65
Единицы измерения.....	64
Звуковые сигнализаторы сообщений.....	64
Меню настроек пользователя.....	63
Настройка будильника.....	64
Настройка часов.....	63
Обзор функций меню настроек пользователя.....	63
Формат времени.....	64
Плавкие предохранители.....	117
Плафоны внутреннего освещения.....	38
Автомобили с двойной блокировкой замков.....	38
Освещение салона (автомобили без датчиков проникновения в салон).....	38
Освещение салона (автомобили с датчиками проникновения в салон).....	39
Плафоны местного освещения (для чтения).....	39
Плафоны освещения ниши для ног.....	39

Указатель

Подголовники.....	78	Проверка уровня тормозной жидкости и рабочей жидкости гидропривода сцепления.....	140
Регулирование положения подголовников.....	78	Проверка щеток стеклоочистителей.....	33
Снятие подголовников.....	78	Программирование пульта дистанционного управления.....	20
Поддержание курсовой устойчивости См.: Использование системы динамической стабилизации.....	96	Противобуксовочная система См.: Использование контроля тягового усилия.....	100
Подключение внешнего устройства - В комплектацию автомобиля входит: Система Bluetooth	218	Противотуманная фара/фонарь См.: Передние противотуманные фары.....	36
Подключение.....	217	Процесс мойки См.: Очистка автомобиля снаружи.....	146
Подставка для стаканов.....	81	Пуск бензинового двигателя.....	83
Полный привод (AWD).....	94	Пуск двигателя в случае излишнего поступления топлива.....	84
Автоматический режим.....	94	Холодный/прогретый двигатель.....	83
Ручной режим.....	94	Частота холостого хода двигателя после пуска.....	84
Приборы.....	52	Пуск двигателя от аккумуляторной батареи другого автомобиля См.: Использование соединительных электрических проводов.....	148
Прикуриватель.....	79	Пуск двигателя.....	83
Приложения.....	226	Общая информация.....	83
Приспособления для фиксации груза.....	110	Пуск дизельного двигателя.....	84
Вспомогательные фиксаторы.....	112	Холодный/прогретый двигатель.....	84
Закрепление груза.....	111	Р	
Пристегивание ремней безопасности.....	17	Расположение блоков плавких предохранителей.....	117
Проверка индикатора технического обслуживания топливного фильтра.....	142	Внутренний блок плавких предохранителей.....	118
Проверка моторного масла.....	139	Дополнительный блок плавких предохранителей.....	117
Доливка.....	139	Подкапотный блок плавких предохранителей.....	119
Проверка уровня масла.....	139	Стандартный блок реле.....	118
Проверка омывающей жидкости.....	143	Расход топлива.....	89
Проверка охлаждающей жидкости двигателя.....	140	Расход топлива См.: Технические характеристики.....	89
Доливка.....	140	Регулировка высоты крепления ремня безопасности.....	17
Проверка уровня охлаждающей жидкости.....	140	Задний ремень безопасности.....	18
Проверка рабочей жидкости усилителя рулевого управления.....	141	Передний ремень безопасности.....	17
Доливка.....	141	Рулевое колесо.....	29
Проверка уровня масла См.: Проверка моторного масла.....	139		
Проверка уровня охлаждающей жидкости См.: Проверка охлаждающей жидкости двигателя.....	140		

Указатель

Ручной режим управления микроклиматом.....	67
Быстрое удаление влаги и инея с ветрового стекла.....	67
Вентилятор.....	67
Вентиляция.....	68
Кондиционирование воздуха.....	68
Регулятор распределения потоков воздуха.....	67
Регулятор температуры воздуха.....	67
Режим быстрого прогрева салона.....	67
Рециркуляция воздуха.....	67

С

Сигнализаторы и индикаторы.....	54
Индикатор включения дальнего света фар.....	57
Индикатор включения задних противотуманных фонарей.....	58
Индикатор включения передних противотуманных фар.....	57
Индикатор включения фар.....	57
Индикатор интервалов технического обслуживания.....	58
Индикатор переключения передач.....	58
Индикатор свечей накаливания.....	57
Индикатор системы помощи при трогании на подъеме.....	57
Индикатор состояния системы круиз-контроля.....	56
Индикатор указателей поворота.....	56
Контрольные лампы двигателя.....	56
Панель приборов, выпускаемая ограниченной серией.....	54
Панель приборов для комплектации высокого уровня.....	55
Сигнализатор/индикатор тормозной системы.....	55
Сигнализатор износа тормозных накладок.....	55
Сигнализатор наличия воды в топливе.....	58
Сигнализатор неисправности антиблокировочной системы (ABS).....	55
Сигнализатор неисправности системы динамической стабилизации (ESP) и противобуксовочной системы.....	58
Сигнализатор неисправности системы зажигания.....	57
Сигнализатор неисправности системы подушек безопасности.....	55
Сигнализатор низкого уровня топлива.....	57
Сигнализатор открытых дверей.....	56
Сигнализатор падения давления моторного масла.....	57
Сигнализатор сообщений.....	57
Сигнализация.....	27
Принципы работы.....	27
Сидение в правильном положении.....	74
Сиденья.....	74
Сиденья с обогревом.....	78

Указатель

Система автоматического поддержания заданной скорости См.: Система круиз-контроля.....	107
Система динамической стабилизации.....	96
Принципы работы.....	96
Система кондиционирования воздуха См.: Органы управления микроклиматом.....	66
Система круиз-контроля.....	107
Принципы работы.....	107
Система помощи при парковке См.: Использование системы помощи при парковке.....	101
Система помощи при парковке.....	101
Принципы работы.....	101
Система помощи при трогании на подъеме.....	98
Принципы работы.....	98
Система помощи трогания на подъём (HLA) См.: Использование системы помощи при трогании на подъеме.....	98
Слив конденсата из топливного фильтра.....	141
Автомобили с дизельными двигателями.....	141
Словарь символов.....	7
Символы используемые в руководстве.....	7
Символы наносимые на узлы автомобиля.....	7
Советы по вождению автомобиля с ABS.....	95
Советы по вождению.....	114
Состояние после столкновения.....	116
Стеклоочистители и стеклоомыватели.....	31
Стояночный тормоз.....	95
Все автомобили.....	95
Стояночный тормоз См.: Стояночный тормоз.....	95
Т	
Таблица технических характеристик ламп.....	48
Таблица характеристик плавких предохранителей.....	120
Блок предохранителей.....	120
Дополнительные предохранители.....	129
Распределительная коробка в моторном отсеке.....	121
Распределительная коробка в салоне автомобиля.....	128
Стандартный блок реле.....	125
Табличка с идентификационным номером автомобиля.....	176
Телефон См.: Использование телефона - В комплектацию автомобиля входит: Навигационная система.....	196
См.: Использование телефона - В комплектацию автомобиля не входит: Навигационная система.....	193
Телефон.....	191
Общая информация.....	191
Технические характеристики.....	177
Технические характеристики.....	177
Топливо и заправка.....	87
Технические характеристики.....	89
Тормоза.....	95
Принципы работы.....	95
Точки крепления буксировочного оборудования.....	130
Точки подключения аккумуляторной батареи.....	149
У	
Указатели поворота.....	38
Указатели.....	52
Панель приборов для комплектации высокого уровня.....	53
Панель приборов для комплектации низкого уровня.....	52
Счетчик пробега, частичного пробега и часы.....	54
Указатель температуры охлаждающей жидкости двигателя.....	54
Указатель уровня топлива.....	54
Управление аудиосистемой.....	29
Настройка (кнопка "Mode").....	29
Поиск.....	29
Регулировка громкости.....	29

Указатель

Управление телефоном.....	193	Электрические стеклоподъемники.....	50
Система дистанционного управления.....	193	Автоматическое открывание окна двери водителя.....	50
Установка детского сиденья.....	152	Электромагнитная совместимость.....	226
Устранение мелких повреждений лакокрасочного покрытия.....	147		
Уход за автомобилем.....	146		
Ухудшенные характеристики двигателя.....	114		

Ф

Фильтр твердых частиц (DPF).....	85
Регенерация.....	85
Функции обеспечения комфорта.....	79

Ч

Часы.....	79
Автомобили с индикацией времени в аудиоблоке или блоке навигации.....	79
Автомобили с панелью приборов высокого уровня комплектации.....	79
Автомобили с панелью приборов низкого уровня комплектации.....	79

Ш

Шины дополнительного источника питания См.: Использование соединительных электрических проводов.....	148
Шины См.: Колеса и шины.....	157

Щ

Щуп для проверки моторного масла - 2.2L Duratorq-TDCi (Puma) Дизель.....	138
Щуп для проверки моторного масла - 2.3L Duratec-HE (M14).....	138
Щуп для проверки моторного масла - 2.4L Duratorq-TDCi (Puma) Дизель/3.2L Duratorq-TDCi (Puma) Дизель.....	139

Э

Эвакуация автомобиля.....	130
---------------------------	-----

Feel the difference

